

Ostujuhend

Kirjutuslaud

Kujunda ise kirjutuslaud

Hea teada

Need lauaplaadid sobivad meie kirjutuslauavaliku jalgade, pukkide ja hoiumoodulitega. Neid ei saa kasutada meie kontorimööbli alusraamidega (näiteks BEKANT, MITTZON, TROTTEEN või IDÅSEN raamidega).

Ohutus

Need lauaplaadid on välja töötatud ja testitud koduseks kasutuseks ega sobi monitorikinnituse paigaldamiseks. Maksimaalne ühtlaselt jaotatud koormus on 50 kg. Ära aseta lauaplaadile eset, mille kaal ületab 15 kg ja mille raskus koondub väikesele osale laua pinnast.

Kokkupanek

Lauaplaadis on ettepuuritud augud, mis teevad jalgade, pukkide või sahtlibokside kinnitamise lihtsaks. Kui lauaplaadi pikkus on 200 cm, täienda seda stabiilsuse suurendamiseks keskele paigutatud jalaga.

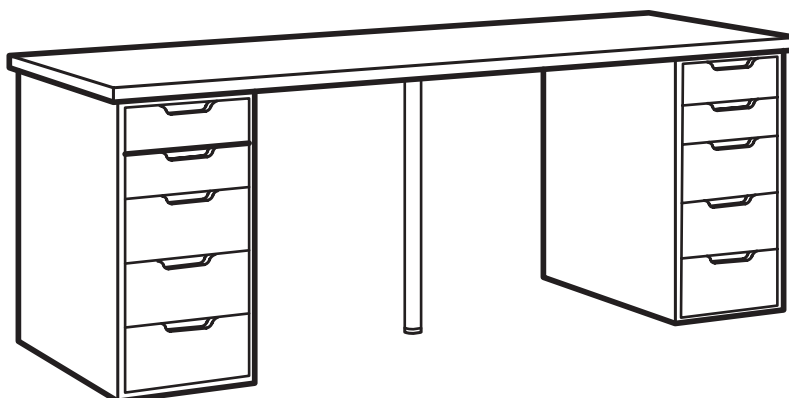

Kujunda ise kirjutuslaud

Leia meie valikust sobivad detailid ja pane kokku kirjutuslaud, mis sobib just sinu stiili ja vajadustega. Ise saad valida järgmist:

- lauaplaadi mõõtmed
- värv ja stiil
- jalad ja pukid
- sahtlid ja hoiumoodulid
- lisad

Kasuta meie kirjutuslaua planeerijat

Võid oma laua kujundada IKEA veebilehel Mööbli- ja ruumiplaneerija rubriigis asuvas planeerimisprogrammis. Mine „Ehita ise kirjutuslaud“ planeerimisprogrammi ja hakka looma just sulle sobivat lauda – kujundatud just sinu käe järgi. www.IKEA.ee

Tee kõik ise – või lase meil ennast aidata

Sa võid kõigega ka ise hakkama saada, aga ei pea! Las me teeme sinu unistuste lahendused teoks teenustega nagu sisekujundus, kojuvedu, kokkupanek ja teised. Lisainfot leiad veebisaidilt www.IKEA.ee või selle juhendi lõpust.

Kõik need tooted ei pruugi poes saadaval olla. Lisainfo saamiseks võta ühendust meie töötajaga või külasta veebisaiti www.IKEA.ee. Täpsema tooteinfo saamiseks vaata hinnasilti. Lisainfot leiad ka internetist. Kõik moodulid tuleb kokku panna.



Kuidas kujundada

Loome üheskoos unistuste kirjutuslaual! Tänu omavahel sobivatele detailidele läheb see kiirelt ja hõlpsalt. Järgi neid lihtsaid samme ja õige pea on sul laud, mis vastab just sinu stiilile ja vajadustele.

1. Vali lauaplaat

Leia mõõtmed, mis sobivad su ruumi suuruse ja laua kasutamise eesmärkidega:

Mõõtmed:

100 × 45 cm kuni 200 × 60 cm.

Värv ja stiil:

Kas minimalism või midagi julget? Kombineeri variante ning loo ilus ja praktiline lahendus.

2. Vali jalad, pukid või sahtliboks/panipaigaga jalad

Vali lauaplaadile tugisüsteem.

Jalad:

Stiilsed ja stabiilsed. Vali paljude variantide hulgast oma lauale kindel alus.

Pukid:

Neile, kes otsivad midagi muljetavaldavat ja funktsionaalset.

Sahtliboksid:

Nende abil saad tulemuse, kus on ruumi kõigele vajalikule.

Panipaigaga lauajalad:

Hoiavad kõik vajaliku otse käeulatuses ja ruumi korras.

3. Täienda lisadega

Anna viimane lihv.

Kaablikorrad:

Hoia kaablid ja töölaud korras.

Lauakorrad, alused ja kastid:

Et töölaud oleks ühtaegu praktiline ja pilkupüüdev.

Vali lisad:

Leia detailid, mis teevad tulemuse isikupärasemaks – võib-olla potilill, meelepärane laukorradaja või midagi muud.

Pane paika ja naudi:

Paiguta laud oma kohale, sea kirjatabed ja muu vajalik paika, astu samm tagasi ja imetle oma kätetööd!

Kõik on valmis ja sul on koht, kus oma ideed ellu viia. Jõudu tööle ja naudi oma uut kirjutuslauda!

Näited:

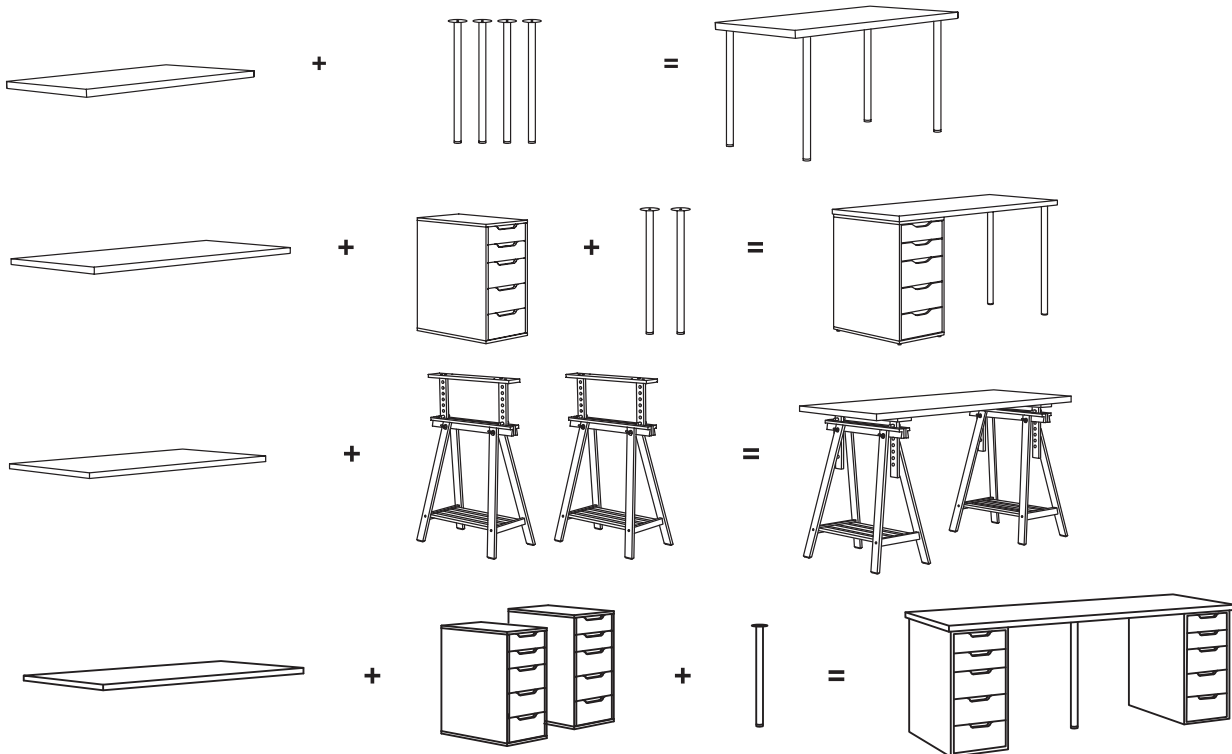

Palju võimalusi

Meie valikus on eri mõõtmete ja kujuga lauaplaate. Värvilt on need mustad, valged või erksavärvilised. Lisa kas kindla või muudetava kõrgusega või ratastel jalad – või vali hoopis pukid.

Ja neid on mitmes eri stiilis. Kõikvõimalikke kombinatsioone näeb selle ostujuhendi viimasel leheküljel. Kindlasti leiad sealt oma lemmiku!

Kombinatsioonid

Mõõtmed: laius × sügavus × kõrgus



LAGKAPTEN/MITTBÄCK kirjutuslaud

Pukke on võimalik paigutada ka kaldu, et saaksid lauaplaadi seada vajaliku nurga alla. Nende alaosas on riiul näiteks printeri, raamatute ja paberite tarbeks.

Mõõtmed 140 × 60 cm, min-max kõrgus 73–96 cm.

See kombinatsioon: 100 €

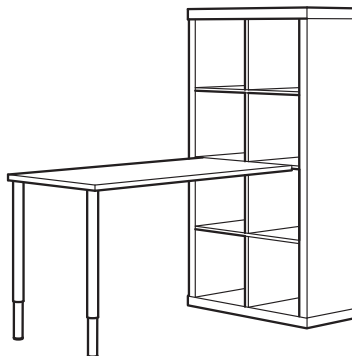

KALLAX laud, kombinatsioon

Laud ja riiul kombinatsiooniga hoiavad oma tööpinnal hõlpsalt korras ja saad kõik lemmikasjad vaatamiseks välja panna.

Seda kombinatsiooni saab luua ainult KALLAX, LAGKAPTEN, LINNMON ja OLOV sarjadega.

Mõõtmed 77 × 147 × 159 cm.

See kombinatsioon: alates 103,99 €

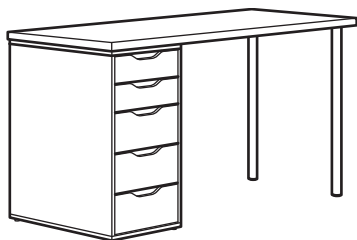

LAGKAPTEN/ALEX kirjutuslaud

Kaasaegse minimalistliku kujunduse ja praktilise sahtliboksiga kirjutuslaud.

Mõõtmed 140 × 60 cm, kõrgus 73 cm.

See kombinatsioon: 129 €

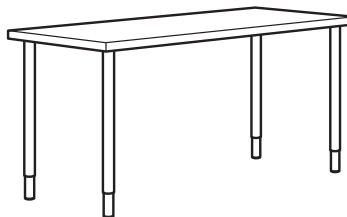

LAGKAPTEN/OLOV kirjutuslaud

Jalgu saab reguleerida vahemikus 60–90 cm, et saaksid valida endale sobivaima kõrguse.

Mõõtmed 140 × 60 cm, min-max kõrgus 63–93 cm.

See kombinatsioon: 58 €

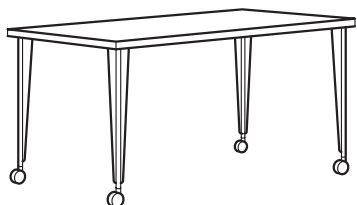

LAGKAPTEN/KRILLE kirjutuslaud

Tänu ratastega jalgadele veeretad laua hõlpsalt soovitud kohta.

Mõõtmed 140 × 60 cm, kõrgus 73 cm.

See kombinatsioon: 90 €

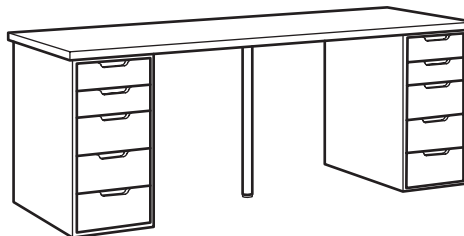

LAGKAPTEN/ALEX kirjutuslaud

Pika lauaplaadiga on kahekohalise tööpinnal loomine imelihtne.

Mõõtmed 200 × 60 cm, kõrgus 73 cm.

See kombinatsioon: 228 €

Kombinatsioonid

Mõõtmed: laius × sügavus × kõrgus



ANFALLARE/HILVER kirjutuslaud

Bambusest lauaplaad on niihästi vastupidav kui kestlik valik, sest bambusepuit on kiiresti taastuv looduslik materjal.

Mõõtmed: 140 × 65 cm, kõrgus 73 cm.

See kombinatsioon: 149 €

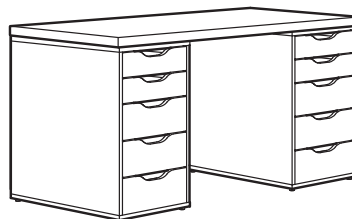

LAGKAPTEN/ALEX kirjutuslaud

Kui vajad palju hoiuruumi, vali oma kirjutuslaua koostisosadeks lauaplaad ja 2 praktilist sahtliboksi.

Mõõtmed 140 × 60 cm, kõrgus 73 cm.

See kombinatsioon: 208 €

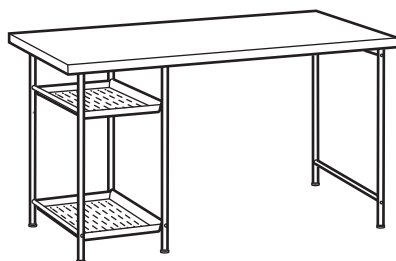

LAGKAPTEN/SPÄND kirjutuslaud

Mõõtmed: 140 × 60 cm, kõrgus 73 cm.

See kombinatsioon: 60 €

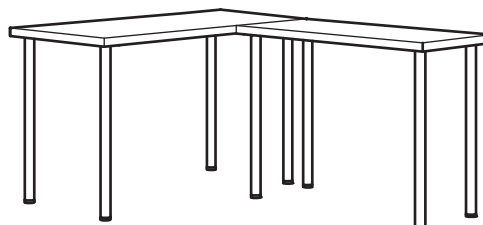

LAGKAPTEN/LINNMOM L-kujuline laud.

Mõõtmed: 120×160 cm, kõrgus 73 cm.

See kombinatsioon: 80 €

Lauaplaadid – detailid ja hinnad



LINNMOM lauaplaad. Kokkupaneku lihtsustamiseks on lauaplaadides ettepuuritud augud.

100 × 45 cm

Valge	005.962.17	15 €
Peitsitud valge tammeimitatsioon	405.962.20	15 €
Tumehall	105.962.26	15 €

100 × 60 cm

Valge	002.511.35	20 €
Peitsitud valge tammeimitatsioon	704.736.04	20 €

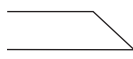

LAGKAPTEN lauaplaad. Kokkupaneku lihtsustamiseks on lauaplaadides ettepuuritud augud.

120 × 60 cm

Valge	104.606.66	25 €
Valge tammeimitatsioon	504.606.69	25 €
Tumehall/puiduimitatsioon	205.961.84	25 €

140 × 60 cm

Valge	404.608.15	30 €
Valge tammeimitatsioon	804.608.23	30 €
Tumehall/puiduimitatsioon	505.961.87	30 €

200 × 60 cm

Mustjaspruun	604.870.17	45 €
Valge	004.608.36	45 €
Valge tammeimitatsioon	304.608.30	45 €



ANFALLARE lauaplaad. Kokkupaneku lihtsustamiseks on lauaplaadides ettepuuritud augud. Lauaplaadi pind on bambusest, mis on vastupidav, uuenev ja kestlik materjal.

140 × 65 cm

Bambus	004.651.41	69 €
--------	------------	------

Jalad – detailid ja hinnad



ADILS jalg. 1 tk. Kõrgus 70 cm. Tänu reguleeritavatele jalgadele püsib laud ka ebatasasel põrandal stabiilne.

Must	702.179.73	5 €
Valge	902.179.72	5 €



HILVER jalg. 1 tk. Kõrgus 70 cm. Bambus on vastupidav looduslik materjal.

Bambus	802.782.73	20 €
--------	------------	------



KRILLE rattaga jalg. 1 tk. Kõrgus 70 cm. Tänu lukustus-funktsiooniga jalgadele on lauda lihtne liigutada või oma kohale lukustada. Disainer Francis Cayouette.

Valge	302.502.57	15 €
Must	705.627.61	15 €



OLOV jalg, reguleeritav. 1 tk. Kõrgus 60–90 cm. Et jalad on reguleeritavad, saad lauaplaadi paigaldada endale sobivale kõrgusele.

Must	302.643.01	7 €
Valge	102.643.02	7 €



SPÄND jalg. 1 tk. Kõrgus 70 cm. Tänu reguleeritavatele jalgadele püsib laud ka ebatasasel põrandal stabiilne.

Valge	105.694.64	10 €
Must	705.695.31	10 €



SPÄND panipaigaga lauajalg. 35 × 70 cm. Sisseehitatud kaablikorras ja täiendav avatud salvestusruum, mis hoiab su asjad korras ja käeulatuses.

Valge	805.694.70	20 €
Must	305.695.33	20 €



MITTBACK pukk. 58 × 70/93 cm. Puki asendit reguleerides saad lauaplaadi paigutada kas rõhtsalt või kaldu, et see sobiks kas kirjutamiseks, maalimiseks või joonistamiseks.

Kask	304.599.97	35 €
------	------------	------



ALEX sahtliboks. 36 × 70 cm. Tõkised ei lase sahtlit liiga kaugele välja tõmmata.

Mustjaspruun	604.735.48	89 €
Valge	004.735.46	89 €
Valge peits/tammeimitatsioon	804.735.47	89 €

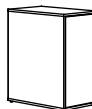

ALEX kapp. 36 × 70 cm. Ukse saab vastavalt vajadusele paigutada avanema kas vasakule või paremale.

Mustjaspruun	705.637.65	59 €
Valge	505.637.52	59 €
Valge peits/tammeimitatsioon	505.637.90	59 €

Tarvikud ja lisad

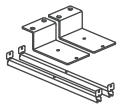

INLÄGG ühendusdetail. Nende kinnituste abil saad ühendada LAGKAPTEN või LINMON lauaplaadi endale meelepärase KALLAX riikli külge.

505.223.75 **10 €**



SIGNUM horisontaalne kaablirenn 70 × 16 cm. Kinnita lauaplaadi alla. Kogub su elektri- ja arvutikaablid ühte kohta kokku. Ei sobi klaasist lauaplaadiga.

Hõbedakarva 302.002.53 **12,99 €**



VATTENKAR töö- või kirjutuslaua riidul, 49 × 15 cm.

Valge 205.415.68 **17,99 €**

Must 405.415.72 **17,99 €**

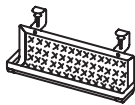

FÖRSÅSONG kaablikorrastusalus, 38 cm.

Valge 005.731.88 **9,99 €**

Punane 006.364.16 **9,99 €**



NÄVLINGE LED-laualamp.

Valge 504.049.18 **14,99 €**

Must 804.044.22 **14,99 €**

Kollane/valge 805.747.11 **14,99 €**

Roheline 206.371.32 **14,99 €**



MÖJLIGHET kõrvaklappide/tahvelarvuti alus.

Oranž 006.014.31 **3,99 €**

Must 004.342.77 **3,99 €**



ELLOVEN sahtliga kuvarialus, 47 × 26 × 10 cm.

Valge 504.747.70 **29,99 €**

Must 004.851.01 **29,99 €**

Ereoranž 406.198.58 **29,99 €**

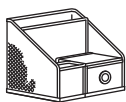

DRÖNJÖNS kirjarvete hoidik, valge.

25 × 20 cm 004.288.27 **12,99 €**



SKÅDIS perfotahvel, valge.

36 × 56 cm 503.208.05 **12,99 €**

56 × 56 cm 003.208.03 **14,99 €**

76 × 56 cm 103.216.18 **17,99 €**



SKÅDIS perfotahvel, must.

36 × 56 cm 805.343.72 **12,99 €**

56 × 56 cm 105.343.75 **14,99 €**

76 × 56 cm 505.343.78 **17,99 €**

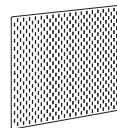

SKÅDIS perfotahvel, kaks külge/tume hallikasine tume lillakaspunane.

36 × 56 cm 206.244.17 **12,99 €**

76 × 56 cm 006.244.23 **17,99 €**



DUBBLA sülearvutilaud, 60 × 40 cm.

Valge 805.347.01 **39,99 €**



PLÖJA kirjutusalus, valge/läbipaistev.

45 × 65 cm 105.208.92 **5,99 €**



SUSIG kirjutusalus, kork.

45 × 65 cm 904.574.86 **7,99 €**

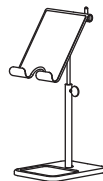

HAVREHOJ tahvelarvuti hoidik. Hoidiku kõrgust saab reguleerida vahemikus 20-32 cm ja ka nurka on võimalik reguleerida parema ergonoomika tagamiseks. Korgist pind kaitseb seadet kriimustuste eest ja hoiab seda kindlalt paigal. Tagaküljel on konks kõrvaklappide jaoks ning allosas asuvale kandikule saab panna väiksemaid asju. Saad oma seadet juhtmega laadida, olenemata sellest, kuidas oled tahvelarvuti või mobiiltelefoni paigutanud. Alumisel küljel on pehme kiht, mis kaitseb aluspinda kriimustuste eest ja muudab hoidiku vastupidavaks.

Valge/kork 405.345.76 **12,99 €**



DAGOTTO jalatugi. Selle jalatoega saad laua taga istuda õiges asendis, et vähendada pingeid jalgades, seljas ja kaelas. Lihtsalt kallutatav ja reguleeritav platform, leidke jalgadele mugavaim nurk. Kallutades jäävad jalad paigale, libisemiskindel reljeefne pind. Kummist jalad, jalatugi on põranda külge fikseeritud ja kaitseb tundlikke pindu.

402.409.89 **17,99 €**



FREIVID matt. Kui sa tavaliselt seisad laua taga, siis võib see matt sulle appi tulla. Täidetud vahuga, mis leevendab survet põlvedele ja seljale, ning pestava kattega, mille alumisel küljel on libisemisvastane materjal.

Hallikasroheline 005.567.73 **54,99 €**

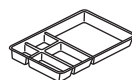

ALEX sahtlisisu. 52×30 cm.

Hall 305.951.55 **5,99 €**

Hea teada

Et uue laua kokkupanek läheks libedamalt, tegime mõned asjad sinu eest ära.





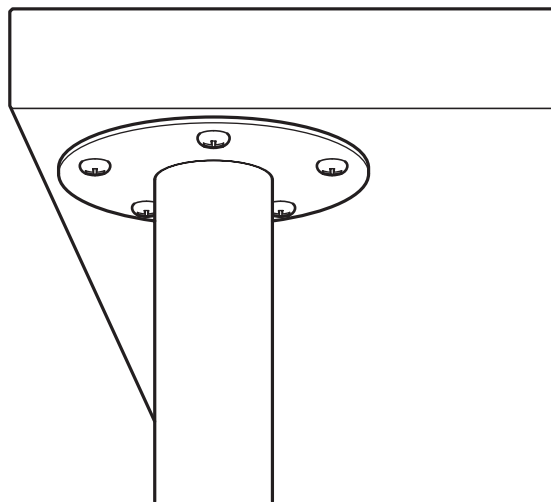



Ettepuuritud augud

Puurisime kõigi lauaplaatide alumisse külge augud, et sul oleks mugavam lauajalgu kinnitada. Paigutasime augud lauaplaadi serva lähedale, et su enda jalgade või sahtliboksi jaoks jääks rohkem ruumi. Kruvid lauaplaadi jalgade külge kinnitamiseks kuuluvad komplekti.

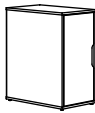

Mis millega kokku sobib

Sellest tabelist leiad meie soovitatud kombinatsioonid.

	 ADILS jalg 70 cm	 HILVER jalg 70 cm	 KRILLE jalg 70 cm	 OLOV jalg 60 - 90 cm	 SPÄND jalg 70 cm	 ALEX sahtliboks 36 x 58 x 70 cm	 ALEX kapp 36 x 58 x 70 cm	 MITTBACK pukki 58 x 70/93 cm	 SPÄND panipaigaga jalg 35 x 48 x 70 cm
LINNMON 100 x 45 cm*	●	●	●	●					
LINNMON 100 x 60 cm*	●	●	●	●	●				
LAGKAPTEN 120 x 60 cm*	●	●	●	●	●	●	●		●
LAGKAPTEN 140 x 60 cm	●	●	●	●	●	●	●	●	●
LAGKAPTEN 200 x 60 cm**	●	●	●	●	●	●	●	●	●
ANFALLARE 140 x 65 cm	●	●	●	●		●	●	●	
LAGKAPTEN 160 x 80 cm	●	●	●	●	●	●	●	●	●

* Pane tähele – kui lauaplaadi pikkus on 120 cm või 100 cm, ei soovita me kasutada 2 sahtliboksi või 2 pukki, sest siis ei jää su jalgade ja/või tooli jaoks piisavalt ruumi.

** 200 cm pikkused lauaplaadid vajavad stabiilsuse huvides lisajalga.

Teenused

IKEA tooted on mõeldud koju viimiseks ja ise kokkupanemiseks. Kui soovid abi, pakume sulle mitmesuguseid teenuseid.

Täpsema teabe saamiseks võta ühendust oma kohaliku poega või külasta IKEA kodulehte www.IKEA.ee.

Kojuvedu

Enamik meie tooteid on disainitud ja pakendatud nii, et saaksid need ise koju viia, kuid soovi korral saame sinu ostud ka otse sulle koju või kontorisse kohale toimetada. Hinnad olenevad sinu asukohast.

Kojuveo hind alates **24,90 €**

Komplekteerimine ja kojuvedu

Meie IKEA Tallinna poes saadaval oleva komplekteerimise ja kojuveo teenusega teeme kogu raske töö sinu eest ära! Me kogume sinu ostunimekirjas olevad mööbliesemed iseteeninduslaost kokku ja toimetame need sinu koju või kontorisse.

Komplekteerimise ja kojuveo hind alates **17 € (lisandub kojuveo hinnale)**

Kokkupanek

IKEA tooted on mõeldud ise kokku panemiseks. Nii säästad kõige rohkem raha. Kui soovid, võime aga kõik sinu kodu või kontori jaoks kokku panna.

Kokkupaneku hind alates **127 €**