

# METHOD köögikapid

25

IKEA METHOD köögil on 25-aastane garantiid. Lisateavet leiad garantiibrosüürist.

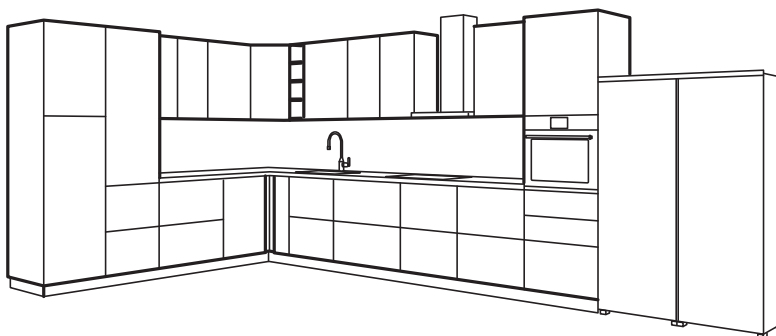

## Võta oma METHOD köögikappidest maksimum

Milline näeb välja sinu unistuste köök? Kui palju aega sa seal veedad ja mida sa seal teed? Kui räägime köökidest, oleme kõik erinevad. Meil on erinevad unistused, erinevad vajadused ja erinevad eeltingimused. Niisiis, mis selle mitmekesisuse rahuldamiseks võiks olla parem kui paindlik köögisüsteem, mille kapid sobivad kõigile ja mida saab planeerida peaaegu kõikjale? Selleks on meil paindlik köögisüsteem kappidega, mis sobivad kõigile ja mida saab paigutada peaaegu kõikjale. Ükskõik, kui suur on sinu kodu või perekond, erineva suuruse kappidega ja lõputute võimaluste sahtlitega saad oma unistuste köögi ehitada oma koju.

## 50 aastat kogemusi köökidega

Oleme kööke arendanud pool sajandit. Oleme aastakümneid kuulnud inimesi kogu maailmas, et kujundada kööke, mis vastavad sinu igapäevastele vajadustele veel aastaid. Tänu meie pikaajalisele kogemusele saame pakkuda stiilseid ja funktsionaalseid kööke, kus tahad olla tunde. Seega võid olla kindel – meil on vajalikud kogemused ja teadmised, et aidata sul saada oma unistuste köök.

# Sisukord

Teenused.....	3
Kasulik teave.....	4
Kuidas kombineerida kappe.....	6
Mõeldud sinu köögi jaoks.....	8
Kõik osad ja hinnad .....	10
Aluskapid.....	10
Seinakapid.....	10
Kõrged kapid .....	11
Avatud kapid.....	12
Köögikappide fassaadid.....	14
Siseriulid ja organisaatorid.....	15
Köögitarvikud .....	18
Rohkem infot ja juhised .....	22
IKEA köögiplaneerija.....	22
Veebileht .....	22
Ostujuhendid .....	22

# Teenused

**Võid seda teha ise, aga sa ei pea.** Meie laia teenusevaliku abil saad kujundada päris enda hinnasildi, valides meelepärased ja taskukohased tooted ning otsustades siis, kui palju soovid ise teha ja kui palju soovid, et meie sinu heaks ära teeksime.

Allpool näed kõiki meie teenuseid ja hindu. Lisainfo saamiseks külasta veebilehte [www.IKEA.ee/teenused](http://www.IKEA.ee/teenused).



## Mõõtmine

Kui soovid olla kindel, et sinu köögi joonis on võimalikult täpne, võtame ise korrektsed mõõdud ja kontrollime kõik üle: sealhulgas akende, uste ja pistikupesade paigutuse ning seinte materjali ja seisukorra.

**Hind: alates 79 €**



## Planeerimine

Enda uue köögi kavandamisel saad abi, kui lepid kokku kohtumise meie IKEA köögispetsialistiga. Sina tood meile oma ruumi mõõdud ja joonise ning meie pakume sulle inspireerivaid ja funktsionaalseid lahendusi kõige jaoks, alates kappidest ja seadmete paigutusest kuni valgustuse ja valamuteni.

**Hind: tasuta**



## Kojuvedu

Pole vahet, kas ostled kohapeal või veebis, me võtame meeleldi enda peale kogu raske töö ja toome asjad ise sulle koju või äriruumidesse.

**Hind: alates 24,90 €**



## Komplekteerimine ja kojuvedu

Meie komplekteerimise ja kojuveo teenusega pead tegema vaid tellimuse. Komplekteerimise ja kojuveoga tegeleme meie. Toome tellimuse kohale sinu eelistatud aadressil, sulle sobival ajal.

**Hind: 17 €**  
**(lisandub kojuveo hinnale)**



## Köögi paigaldamine

Sina ise valid, millega sa abi soovid. Võid olla kindel, et kõik on tehtud õigesti, kuna pakume tehtud tööle 3-aastast garantiid. Paneme kokku sinu mööbli ja paigaldame vajalikud kodumasinad. Ja võtame pärast kõik pakendid ümbertöötlemiseks kaasa.

**Hind: alates 196 €**



## Järelmaks

Enda ostude eest saad tasuta osade kaupa ja valida, kui pika perioodi jooksul seda teha soovid.

# Kasulik teave

**Hästi planeeritud köök on köök, kus armastad aega veeta.** Kui mõtled, mida sinu köögi-kapid peaksid sisaldama, mõtle sellele, kuidas soovid neid parimal võimalikul viisil kasutada – lähtudes oma isiklikest vajadustest.

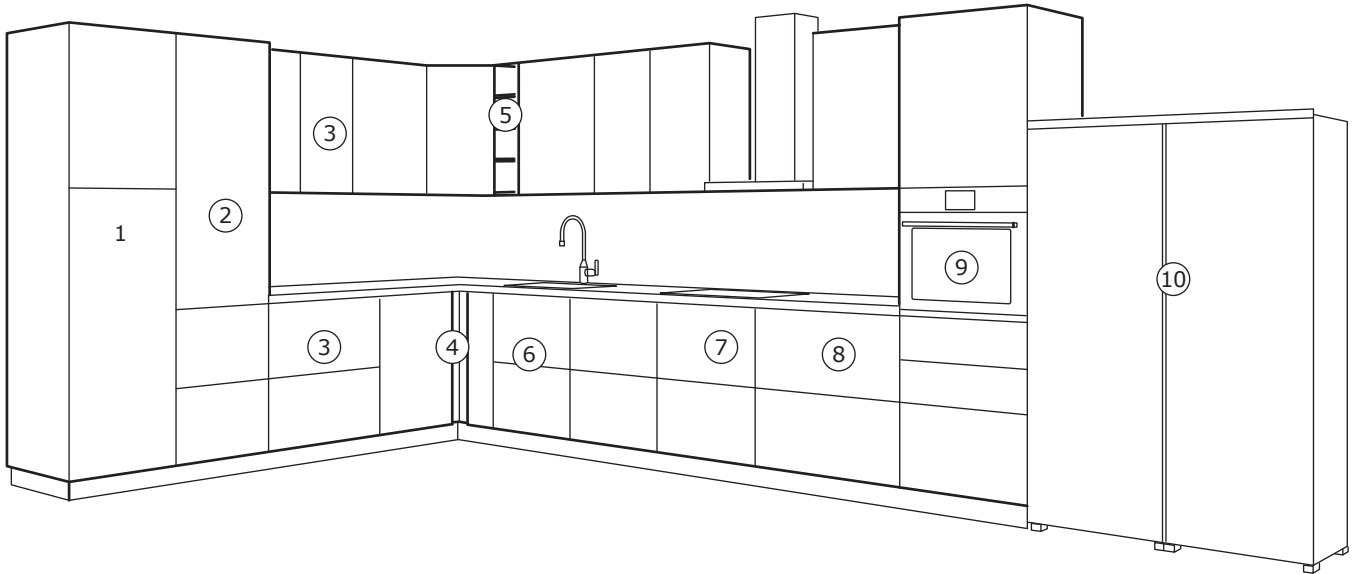

1. Köök on koht, kus tehakse palju toimetusi ja see võib kergesti muutuda pisut rämpseks. Kui hoiad oma puhastusvahendeid oma lähedal kõrges köögikapis, näeb sinu köök kauem tuttuus välja.
2. Sügav kõrge kapp sobib ideaalselt erinevate asjade hoiustamiseks: alustades kuivtoidu, õli ja äädikaga ning lõpetades suurte köögimasinatega.
3. Pane kõik esemed, mida kasutad laua katmiseks, ühte kohta, et saaksid seda teha kiirelt ja sujuvalt. Aluskappide avarad ja täielikult väljatõmmatavad sahtlid sobivad suurepäraselt söögiriistade, kausside ja taldrikute hoiustamiseks. Kasuta seinakappe kergemate asjade (tassid, kruusid ja purgid) hoiustamiseks. Kui võimalik, paiguta need alad nõudepesumasina lähedale, et puhaste nõude tagasi oma kohale asetamine oleks lihtsam.
4. Sügavad nurgakapid sobivad suurepäraselt suurte pottide ja muude köögiriistade hoiustamiseks.
5. Lisa VADHOLMA avatud kapp, et isikupärastada oma kööki ja luua kena vahemik uksekappide ritta. Täida see kokaraamatute ja muude köögis sageli kasutatavate esemetega.
6. Kraanikausikapp on hea koht prügikastide asetamiseks, kuna valmistad toitu kraanikausis ja selle ümbruses. Kui saad, aseta kraanikauss nõudepesumasina kõrvale (nagu oleme teinud joonisel - kui sa ei näe nõudepesumasinat, siis on see ehitatud sama esiküljega kui ülejäanud köök). Nii saad määrdunud lauanõud puhtaks loputada enne nende nõudepesumasinasse panekut. Samuti saad puhtaks pesta köögiviljad ja muud toiduained, mida söögi valmistamisel kasutama hakkad. Valamu ja pliidiplaadi vahel olev sisseehitatud nõudepesumasin on praktiline ala, kuna saad seal ettevalmistusi teha.
7. Kasuta pliidiplaadi all olevat ülemist sahtlit, et hoiustada nuge, vispleid ja muid köögiriistu, et need oleks hõlpsasti kättesaadavad. All asuvad kõrged sahtlid sobivad ideaalselt muude vidinate jaoks, mida tavaliselt toiduvalmistamisel kasutad, näiteks pannid, potid ja sõelad.
8. Pliidiplaadi ja sisseehitatud ahju vahel asuv aluskapp tagab lisaruumi nende asjade hoiustamiseks, mida toiduvalmistamisel vaja võib minna: vürtsid, pakkimismaterjalid, ahjukindad, potialused ja muud asjad, mida nende kasutamisel võid vajada.
9. Kui asetad ahju kõrgesse kappi, asub see ideaalsel töökõrgusel. Lisaks saad hoiustamisruumi küpsetuslehtede, ahjupottide, serveerimisnõude ja kõige muu jaoks, mida võid ahju kasutamisel vajada.
10. Meie külmkapid, sügavkülmikud ja külmikud/sügavkülmikud on loodud nii, et need sobiksid sinu ruumi ja söögi valmistusviisiga. Neid saab integreerida ventileeritud tugevdatud riulitega kappidesse või paigutada eraldi.

# Kasulik teave

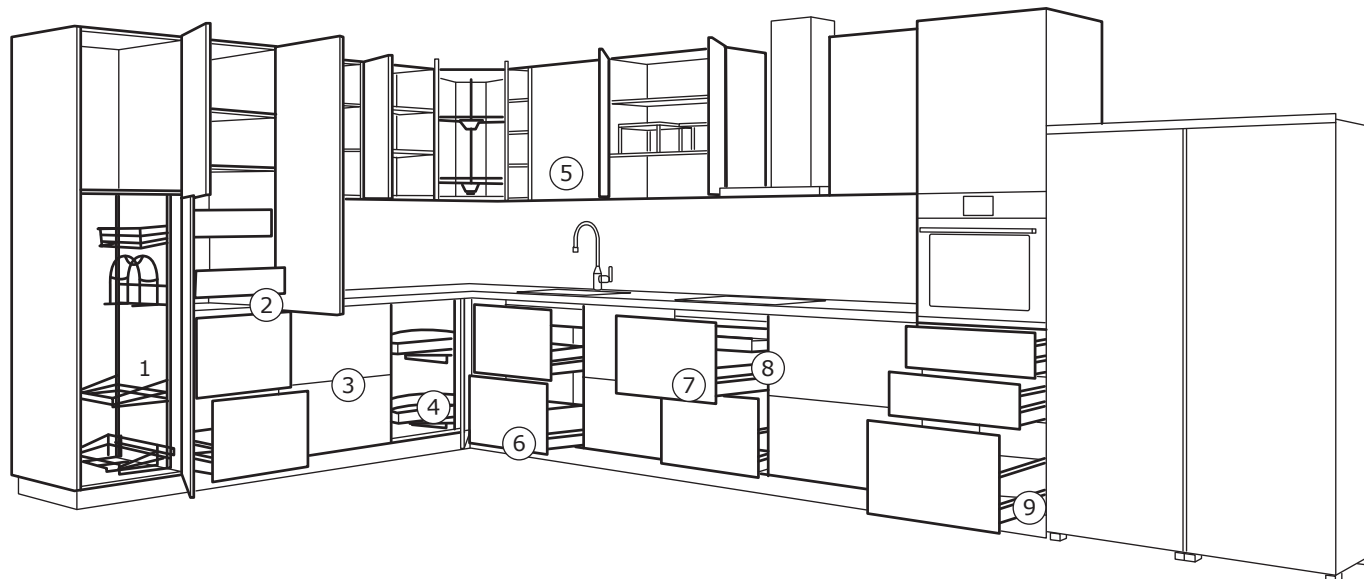

1. UTRUSTA puhastussisustuse abil näed, kus mis on ja saad vajaliku eseme hõlpsasti kätte võtta. Võid sinna panna kõike, alates triikrauast kuni puhastustarvikuteni. Lisaks aitab see vältida olukorda, kus tolmuimeja sulle peale kukuks, kui avad kapiukse.
2. Täielikult väljatõmmatavad ja vaikselt sulgevad MAXIMERA sahtlid ukse taga võimaldavad sul näha ja võtta kõike vajalikku. Nii pääsed ligi isegi nendele asjadele sahtli tagaosas, mida arvasid, et sul pole.
3. Kohanda oma sahtleid UPPDATERA reguleeritavate vaheseinte abil ning lisa UPPDATERA sarja organisaatoreid (söögiriistade kandikud, taldrikute hoidjad ja karbid), et hoida kõike täiuslikus korras ja leida kõik hõlpsasti üles.
4. UTRUSTA nurgapõrandakapi väljatõmmatava furnituuri abil on lihtne näha ja võtta asju, mis asuvad kõige kaugemas nurgas. Võid lisada karusselle nii sein- kui ka põrandanurgakappidesse – keeruta neid, et leida vajalik ese kiiresti.
5. Loo lisariiuleid VARIERA riulite abil, et saada rohkem ruumi klaaside, kausside ja purkide jaoks.
6. Muuda jäätmekäitlus HÄLLBAR raamide ja kaantega kastide abil kiireks ja lihtsaks: saad neid kombineerida erinevatel viisidel olenevalt oma vajadustest. Saad need paigutada kappide allosas asuvasse väljatõmmatavasse jäätmete sorteerimisalusesse või kitsamasse MAXIMERA kraanikausisahtlisse (see on sügavuselt väiksem, et teha ruumi kraanikausi all olevatele veetorudele). Soovitame asetada üks sahtel prügikastide kohale - saad seal hoida pesuaineid, pesukäsnaid jne. Meil on madalamad sahtlid, mis jätavad kraanikausi all ruumi veeseparaatori jaoks, kuid kasutavad siiski ruumi, mida sa tavaliselt ei kasuta.
7. UPPDATERA söögiriistade restides on kõik alati õiges kohas. Sama sarja potikaane organisaatorid tähendavad, et potikaaned on õiges kohas, tänu millele on sul pottide ja pannide jaoks rohkem ruumi.
8. Kappides oleva ruumi võimalikult hästi ära kasutamiseks saad suuremate sahtlite või uste taha sisse peita väiksemaid sahtleid, kus hoiustada kõiki pisemaid esemeid, mida köögis kasutad. Selles näites oleme asetanud VARIERA restid võrtside jaoks sisemisse sahtlisse, et toite oleks lihtne maitsestada nii pliidiplaadil kui ka ahjus.
9. MAXIMERA lisatavad seinad keskmistele ja kõrgetele sahtlitele võimaldavad sul asju üksteise peale panna, ilma et nad sahtli avamisel külje pealt välja kukuksid.

# Kuidas kombineerida kappe

**METOD köögisüsteemi paindlikkus võimaldab sul luua isikupärastatud köögikappe.**

Kui kombineerid need ise, saad valida soovitud suuruse ja funktsionaalsuse. Siin on mõned lahendused, mida saad kasutada inspiratsioonina. (Kui eelistad eelkombineeritud köögikappe, saame ka seda sulle pakkuda. Leiad need aadressil [IKEA.ee](http://IKEA.ee))

## Aluskapp sahtlite ja sisesahtliga

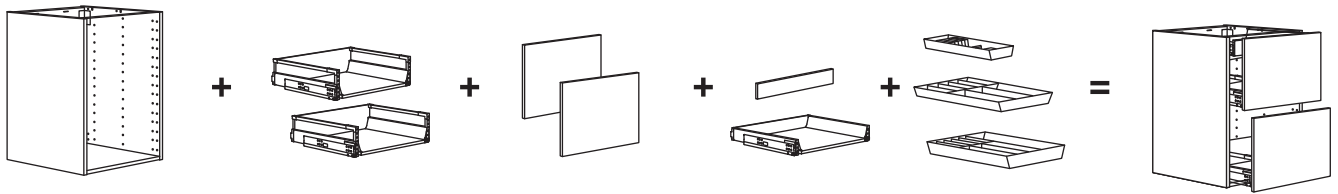

## Seinakapp riiuliga

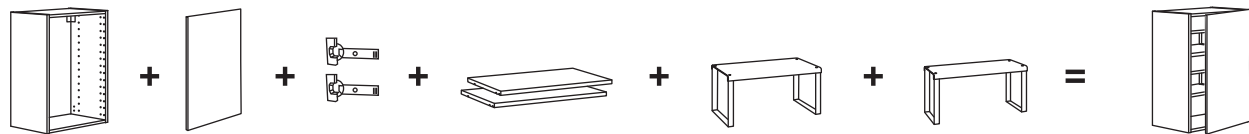

## Kõrge kapp sahtlite, sisesahtlite ja riiulitega

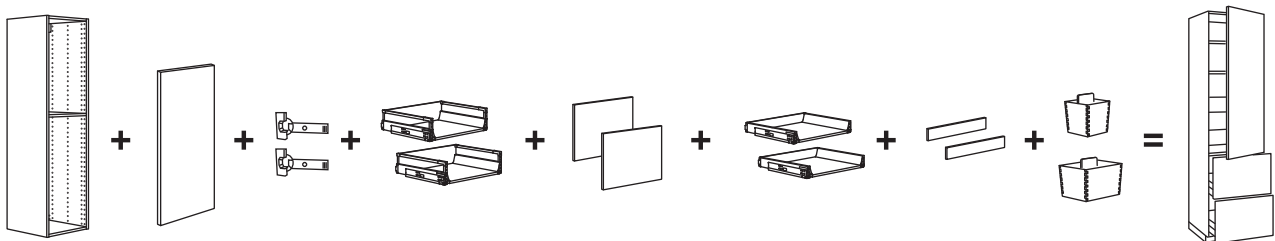

## Aluskapp sahtlite ja prügikastidega

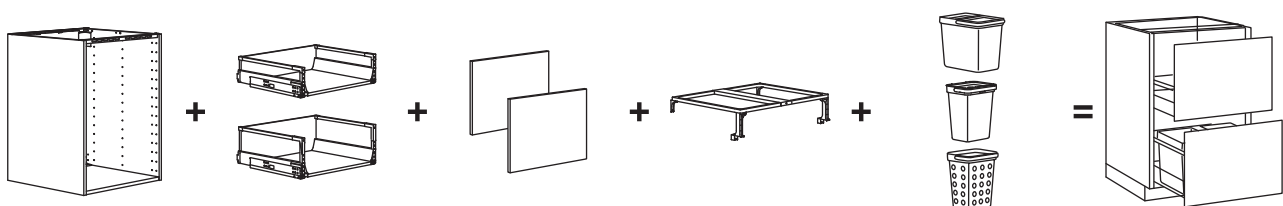

## Nurgapõrandakapp väljatõmmatava furnituuriga

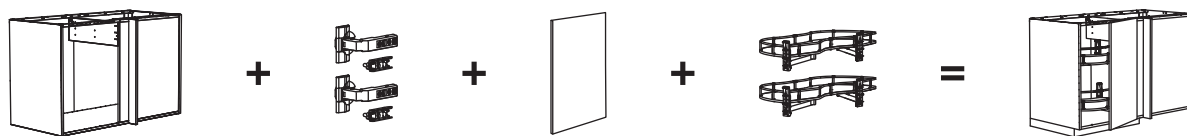

## Nurgapõrandakapp karusselliga

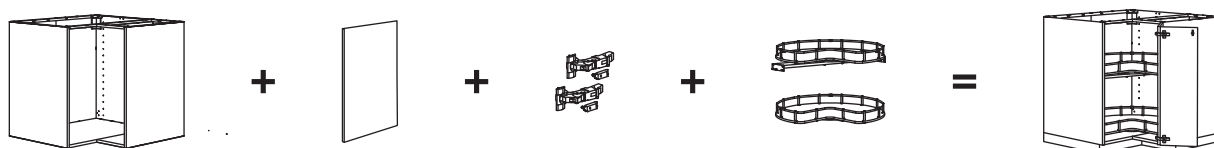

## Kõrge kapp koristustarvikute sisuga

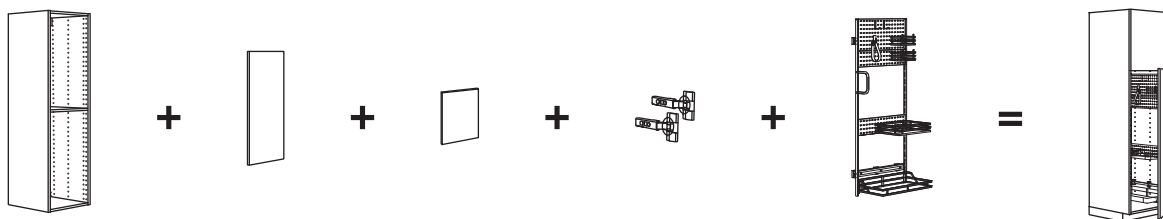

## Kõrge kapp väljatõmmatava sahvriga

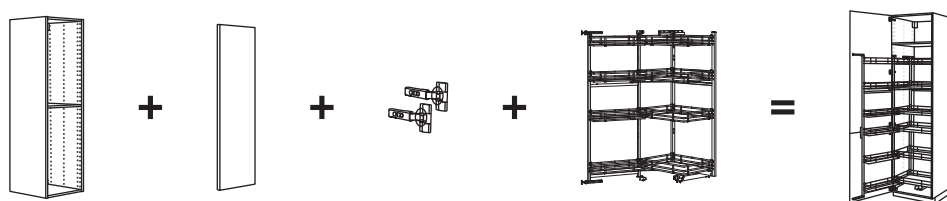

## Istumisala

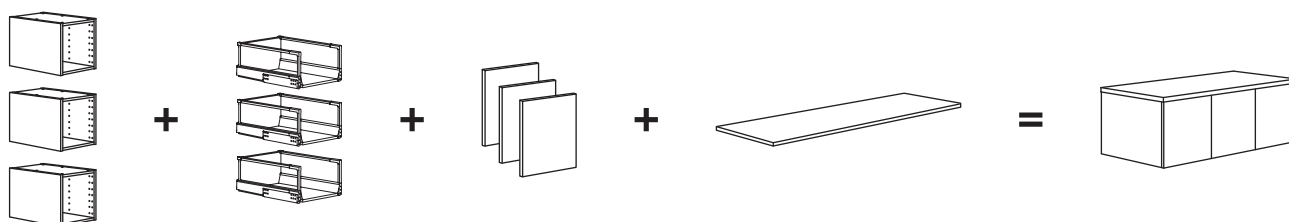

# Mõeldud sinu köögi jaoks

Enda jaoks sobivate kappide leidmine on lihtsam kui võite arvata. Sellel lehel saad ülevaate kõigist METOD köögisüsteemi kappidest ja saadaolevatest suurustest. Pane tähele kappide taga olevaid rööpaid. Paigaldades need seintele on kõiki kappe lihtsam paigaldada. Järgmistelt lehtedelt leiad kõik saadaolevad osad ja hinnad.

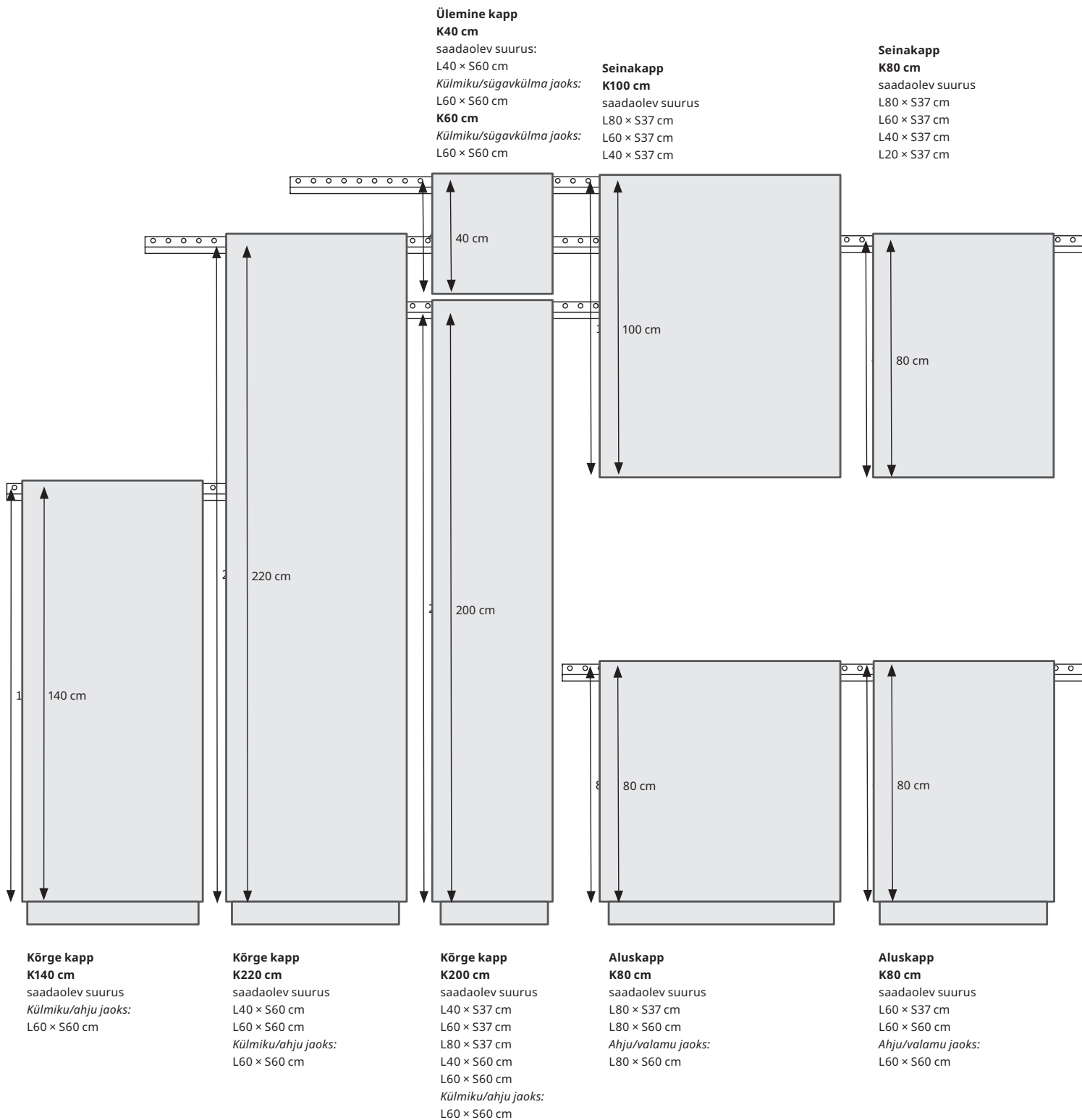

**Seinakapp  
K60 cm**

saadaolev suurus  
L80 × S37 cm  
L60 × S37 cm  
L40 × S37 cm

**Seinakapp  
K40 cm**

saadaolev suurus  
L80 × S37 cm  
L60 × S37 cm  
L40 × S37 cm

**Nurgaseinakapp**

**K60 cm**

saadaolev suurus  
L67,5 × S67,5 cm

**K80 cm**

saadaolev suurus  
L67,5 × S67,5 cm  
saadaolev suurus

**K100 cm**

L67,5 × S67,5 cm

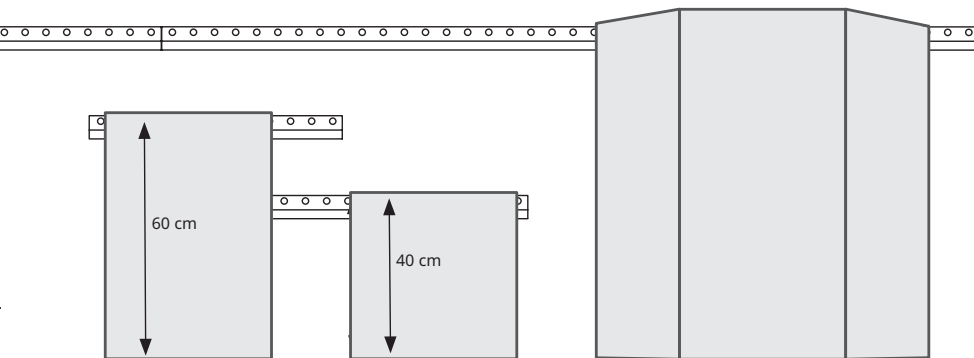

Soovitame jätta vähemalt  
50 cm tööpinna ja seinakapi  
vahele.



**Aluskapp**

**K80 cm**

saadaolev suurus  
L40 × S37 cm  
L40 × S60 cm

**Aluskapp**

**K80 cm**

saadaolev suurus  
L20 × S60 cm

**Nurga aluskapp**

**K80 cm**

saadaolev suurus  
L127,5 × S67,5 cm

**Nurga aluskapp**

**K80 cm**

saadaolev suurus  
L87,5 × S87,5 cm

# METHOD raamid – kõik osad ja hinnad

Mõõtmed: laius x sügavus x kõrgus

Vali kappide suurused ja kuju oma vajaduse ja vaba ruumi järgi, täida need nutika sisustusega ning viimistle esiosade, nuppude ja käepidemetega oma maitse järgi.

## Sisseehitatud aluskapid



**METHOD aluskapp sisseehitatud ahju/kraanikausi jaoks, 60×60×80 cm.**

Valge	702.135.69	<b>40 €</b>
Mustjashall	805.916.78	<b>40 €</b>



**METHOD aluskapp sisseehitatud ahju/kraanikausi jaoks, 80×60×80 cm.**

Valge	502.154.75	<b>50 €</b>
Mustjashall	605.916.79	<b>50 €</b>

## Aluskapid



**METHOD aluskapi raam, 20×60×80 cm.**

Valge	302.125.62	<b>25 €</b>
Mustjashall	005.916.96	<b>25 €</b>



**METHOD aluskapi raam, 30×37×80 cm.**

Valge	204.171.49	<b>25 €</b>
Mustjashall	805.916.97	<b>25 €</b>



**METHOD aluskapi raam, 30×60×80 cm.**

Valge	504.171.95	<b>25 €</b>
Mustjashall	605.916.98	<b>25 €</b>



**METHOD aluskapi raam, 40×37×80 cm.**

Valge	302.056.32	<b>25 €</b>
Mustjashall	405.916.99	<b>25 €</b>



**METHOD aluskapi raam, 40×60×80 cm.**

Valge	802.134.32	<b>25 €</b>
Mustjashall	005.917.00	<b>25 €</b>



**METHOD aluskapi raam, 60×37×80 cm.**

Valge	502.056.31	<b>30 €</b>
Mustjashall	805.917.01	<b>30 €</b>



**METHOD aluskapi raam, 60×60×80 cm.**

Valge	502.056.26	<b>30 €</b>
Mustjashall	605.917.02	<b>30 €</b>



**METHOD aluskapi raam, 80×37×80 cm.**

Valge	102.056.28	<b>30 €</b>
Mustjashall	405.917.03	<b>30 €</b>



**METHOD aluskapi raam, 80×60×80 cm.**

Valge	102.056.33	<b>40 €</b>
Mustjashall	205.917.04	<b>40 €</b>

## Aluskapid nurka



**METHOD nurgapõrandakapi raam, 128×68×80.**

Valge	405.967.53	<b>70 €</b>
Mustjashall	305.916.85	<b>70 €</b>



**METHOD nurgapõrandakapi raam, 88×60×80 cm.**

Valge	405.967.48	<b>65 €</b>
Mustjashall	105.916.86	<b>65 €</b>

## Ülemised kapid



**METHOD ülemine kapp, 40×60×40 cm.**

Valge	602.240.78	<b>25 €</b>
Mustjashall	105.917.33	<b>25 €</b>



**METHOD külmiku/sügavkülmiku ülemise kapi raam, 60×60×60 cm.**

Valge	402.055.37	<b>35 €</b>
Mustjashall	905.917.05	<b>35 €</b>



**METHOD külmiku/sügavkülmiku ülemise kapi raam, 60×60×60 cm.**

Valge	002.055.39	<b>40 €</b>
Mustjashall	705.917.06	<b>40 €</b>

## Seinakapid



**METHOD seinakapi raam, 20×37×80 cm.**

Valge	802.521.12	<b>25 €</b>
Mustjashall	505.917.07	<b>25 €</b>



**METHOD seinakapi raam, 30×37×60 cm.**

Valge	404.210.51	<b>20 €</b>
Mustjashall	305.917.08	<b>20 €</b>



**METHOD seinakapi raam, 30×37×80 cm.**

Valge	704.172.98	<b>25 €</b>
Mustjashall	105.917.09	<b>25 €</b>



**METHOD seinakapi raam, 40×37×40 cm.**

Valge	102.055.29	<b>20 €</b>
Mustjashall	705.917.11	<b>20 €</b>



**METHOD seinakapi raam, 40×37×60 cm.**

Valge	102.055.34	<b>20 €</b>
Mustjashall	305.917.13	<b>20 €</b>

# METHOD raamid - kõik osad ja hinnad

Mõõtmed: laius x sügavus x kõrgus



**METHOD seinakapi raam, 40×37×80 cm.**

Valge	702.055.31	20 €
Mustjashall	105.917.14	20 €



**METHOD seinakapi raam, 40×37×100 cm.**

Valge	502.055.32	30 €
Mustjashall	905.917.10	30 €



**METHOD seinakapi raam, 60×37×40 cm.**

Valge	302.055.33	20 €
Mustjashall	605.917.16	20 €



**METHOD seinakapi raam, 60×37×60 cm.**

Valge	802.055.35	25 €
Mustjashall	405.917.17	25 €



**METHOD seinakapi raam, 60×37×80 cm.**

Valge	302.055.28	25 €
Mustjashall	505.917.26	25 €



**METHOD seinakapi raam, 60×37×100 cm.**

Valge	202.055.38	35 €
Mustjashall	805.917.15	35 €



**METHOD seinakapi raam, 80×37×40 cm.**

Valge	802.055.40	20 €
Mustjashall	105.917.28	20 €



**METHOD seinakapi raam, 80×37×60 cm.**

Valge	602.055.22	25 €
Mustjashall	905.917.29	25 €



**METHOD seinakapi raam, 80×37×80 cm.**

Valge	702.055.26	30 €
Mustjashall	705.917.30	30 €



**METHOD seinakapi raam, 80×37×100 cm.**

Valge	902.055.30	35 €
Mustjashall	305.917.27	35 €

## Seinakapid nurga jaoks



**METHOD nurgaseinakapi raam, 68×37×60 cm.**

Valge	002.125.54	45 €
Mustjashall	005.916.82	45 €



**METHOD nurgaseinakapi raam, 68×37×80 cm.**

Valge	202.056.61	50 €
Mustjashall	805.916.83	50 €



**METHOD nurgaseinakapi raam, 68×37×100 cm.**

Valge	702.152.81	55 €
Mustjashall	205.916.81	55 €

## Seinakapid sisseehitatud õhupuhafile



**METHOD seinakapi raam sisseehitatud õhupuhafile, 60×37×60 cm.**

Valge	505.476.39	35 €
Mustjashall	205.922.18	35 €



**METHOD seinakapi raam sisseehitatud õhupuhafile, 60×37×80 cm.**

Valge	305.476.40	45 €
Mustjashall	005.922.19	45 €



**METHOD seinakapi raam sisseehitatud õhupuhafile, 60×37×100 cm.**

Valge	105.476.41	55 €
Mustjashall	405.922.17	55 €



**METHOD seinakapi raam sisseehitatud õhupuhafile, 80×37×60 cm.**

Valge	905.476.42	40 €
Mustjashall	605.922.21	40 €



**METHOD seinakapi raam sisseehitatud õhupuhafile, 80×37×80 cm.**

Valge	705.476.43	45 €
Mustjashall	405.922.22	45 €



**METHOD seinakapi raam sisseehitatud õhupuhafile, 80×37×100 cm.**

Valge	005.476.46	60 €
Mustjashall	805.922.20	60 €

## Sisseehitatud kõrged kapid



**METHOD kõrge kapi raam külmkapi/ahju jaoks, 60×60×140 cm.**

Valge	203.854.74	60 €
Mustjashall	305.917.32	60 €



**METHOD kõrge kapi raam külmkapi/ahju jaoks, ventileeritud, 60×60×200 cm.**

Valge	902.135.68	80 €
Mustjashall	905.916.87	80 €



**METHOD kõrge kapi raam külmkapi/ahju jaoks, ventileeritud, 60×60×220 cm.**

Valge	502.135.70	85 €
Mustjashall	705.916.88	85 €

# METOD raamid – kõik osad ja hinnad

## Kõrged kapid



**METOD kõrge kapi raam, 40×37×200 cm.**

Valge	102.125.63	<b>50 €</b>
Mustjashall	505.916.89	<b>50 €</b>



**METOD kõrge kapi raam, 40×60×200 cm.**

Valge	902.125.59	<b>60 €</b>
Mustjashall	305.916.90	<b>60 €</b>

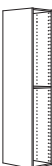

**METOD kõrge kapi raam, 40×60×220 cm.**

Valge	102.125.58	<b>70 €</b>
Mustjashall	105.916.91	<b>70 €</b>



**METOD kõrge kapi raam, 60×37×200 cm.**

Valge	702.125.60	<b>60 €</b>
Mustjashall	905.916.92	<b>60 €</b>

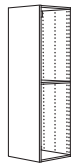

**METOD kõrge kapi raam, 60×60×200 cm.**

Valge	602.125.65	<b>70 €</b>
Mustjashall	705.916.93	<b>70 €</b>



**METOD kõrge kapi raam, 60×60×220 cm.**

Valge	902.125.64	<b>75 €</b>
Mustjashall	505.916.94	<b>75 €</b>

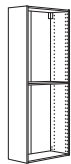

**METOD kõrge kapi raam, 80×37×200 cm.**

Valge	502.125.61	<b>70 €</b>
Mustjashall	205.916.95	<b>70 €</b>

**METOD riputussiinga on lihtne paigaldada seinakappe seinale.** Võid lõigata siine ja kombineerida need soovitud pikkuseks. Siinidel on palju auke, et seal on alati auk karkassvaheseinas. Erinevate seinamaterjalide puhul tuleb kasutada eri tüüpi kinnitustahendeid. Kasuta kinnitustahendeid, mis sobivad sinu kodu seintega. Kinnitustahendeid müüakse eraldi.

# Avatud kapid – kõik osad ja hinnad

Avatud kappidega on sul asjad käepärast ja need loovad ilusa tühimiku ustega kappide reas. Täida need sageli kasutatavate esemete või oma lemmikute kokaraamatutega, et muuta ruum isikupärasemaks



**TORNVIKEN avatud kapi raam, 20×37×40 cm.**

Naturaalvalge	203.589.65	<b>49 €</b>
---------------	------------	-------------



**TORNVIKEN avatud kapi raam, 20×37×60 cm.**

Naturaalvalge	603.589.68	<b>59 €</b>
---------------	------------	-------------



**TORNVIKEN avatud kapi raam, 20×37×80 cm.**

Naturaalvalge	203.589.70	<b>69 €</b>
---------------	------------	-------------



**TORNVIKEN kast, 16×34×15 cm.**

Naturaalvalge	003.589.71	<b>15 €</b>
---------------	------------	-------------



**TORNVIKEN veiniriiv, 40×37×40 cm.**

Naturaalvalge	803.589.72	<b>59 €</b>
---------------	------------	-------------



**VADHOLMA avatud kapp, pruun/toonitud tuhk.**

20×37×40 cm	603.743.36	<b>60 €</b>
20×37×60 cm	603.743.41	<b>70 €</b>
20×37×80 cm	203.743.38	<b>80 €</b>

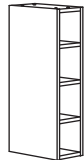
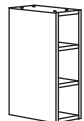

**VADHOLMA sahtliboks, 40×37×40 cm.**

Pruun/toonitud tuhk	503.743.32	<b>100 €</b>
---------------------	------------	--------------



**VADHOLMA veiniriiv, 40×37×40 cm.**

Pruun/toonitud tuhk	903.743.30	<b>70 €</b>
---------------------	------------	-------------

# Avatud kapid – kõik osad ja hinnad

## Avatud raamid



**ENHET riiulitega seinaraam** – 15 cm sügav.

**40×15×75 cm**

Valge	704.489.35	<b>40 €</b>
Antratsiidi tooni	304.489.37	<b>40 €</b>

**60×15×75 cm**

Valge	004.489.67	<b>50 €</b>
Antratsiidi tooni	804.489.68	<b>50 €</b>



**ENHET riiulitega seinaraam** – 30 cm sügav.

**40×30×75 cm**

Valge	904.489.44	<b>45 €</b>
Antratsiidi tooni	604.489.45	<b>45 €</b>

**60×30×75 cm**

Valge	204.489.71	<b>50 €</b>
Antratsiidi tooni	004.489.72	<b>50 €</b>



**ENHET kõrge raam riiulitega.**

**30×30×180 cm**

Valge	404.489.46	<b>90 €</b>
Antratsiidi tooni	204.489.47	<b>90 €</b>

**60×30×180 cm**

Valge	804.489.54	<b>95 €</b>
Antratsiidi tooni	704.489.64	<b>95 €</b>



**ENHET riiulitega kapp/raam.**

**40×60×75 cm**

Valge	204.489.52	<b>45 €</b>
Antratsiidi tooni	004.489.53	<b>45 €</b>

**60×60×75 cm**

Valge	304.489.75	<b>65 €</b>
Antratsiidi tooni	104.489.76	<b>65 €</b>



**ENHET jalad avatud raamidele**, 12,5 cm, 2 tk pakis. Sobib ENHET sarja kööginõõbliga.

Valge	404.599.11	<b>5 €</b>
Antratsiidi tooni	204.599.12	<b>5 €</b>

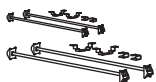

**ENHET köögisaare paigalduskomplekt.**

**40 cm**

Valge	204.801.74	<b>9 €</b>
Antratsiidi tooni	704.801.76	<b>9 €</b>

**60 cm**

Valge	704.801.81	<b>10 €</b>
Antratsiidi tooni	104.801.79	<b>10 €</b>

## ENHET tarvikud avatud raamidele



**ENHET pöördriiul**, 40×21 cm.

Antratsiidi tooni	204.657.34	<b>10 €</b>
-------------------	------------	-------------



**ENHET konks**, 6×24 mm, 2 tk.

Valge	004.657.54	<b>1 €</b>
Antratsiidi tooni	604.657.51	<b>1 €</b>



**ENHET konksutoru.**

**37 cm**

Valge	104.657.39	<b>5 €</b>
Antratsiidi tooni	704.657.36	<b>5 €</b>

**57 cm**

Valge	504.657.42	<b>5 €</b>
Antratsiidi tooni	704.657.41	<b>5 €</b>

## Panipaik väikestele köögimasinatele

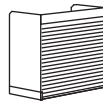

**TITTEBO panipaik väikestele köögimasinatele**, 60×30 cm.

Must	205.502.75	<b>199 €</b>
------	------------	--------------

## Jalad

Iga aluskapp ja kõrge kapp vajavad jalgu. Vali, kas soovid oma köögis rõhutada stiili nähtavate jalgadega või eelistad kapi jalad peita.



**METOD jalg**, 2 tk, must.

8 cm	705.560.67	<b>4 €</b>
------	------------	------------

# Köögikappide fassaadid

	ASKERSUND hele saare imitatsioon	ASPUDDEN matt valge, helehall ja tume hallikasroheline	BODBYN* naturaalvalge	BODBYN must	ENKÖPING valge puiduimitatsioon	FRÖJERED hele bambus	FORSBACKA tamm	FÖRBÄTTRA tumehall	FÖRBÄTTRA kõrglajkega valge	FÖRBÄTTRA matt valge	FÖRBÄTTRA naturaalvalge	FÖRBÄTTRA valge	FÖRBÄTTRA matt antratsiidi tooni	HEJSTA valge klaas
<b>Uksed</b>														
20×80 cm	12 €	27 €	27 €	27 €	17 €	—	47 €	—	—	—	—	—	—	—
30×60 cm	12 €	27 €	27 €	27 €	17 €	—	47 €	—	—	—	—	—	—	—
30×80 cm	15 €	35 €	35 €	35 €	20 €	—	55 €	—	—	—	—	—	—	—
40×40 cm	12 €	27 €	27 €	27 €	17 €	—	47 €	—	—	—	—	—	—	—
40×60 cm	14 €	32 €	32 €	32 €	19 €	—	52 €	—	—	—	—	—	—	—
40×80 cm	17 €	37 €	37 €	37 €	22 €	—	62 €	—	—	—	—	—	—	—
40×100 cm	22 €	47 €	47 €	47 €	27 €	—	72 €	—	—	—	—	—	—	—
40×120 cm	—	—	—	—	—	—	—	—	—	—	—	—	—	—
40×140 cm	27 €	57 €	57 €	57 €	37 €	—	87 €	—	—	—	—	—	—	—
40×200 cm	37 €	82 €	82 €	82 €	52 €	—	112 €	—	—	—	—	—	—	—
60×40 cm	14 €	32 €	32 €	32 €	19 €	—	52 €	—	—	—	—	—	—	—
60×60 cm	17 €	37 €	37 €	37 €	22 €	—	62 €	—	—	—	—	—	—	—
60×80 cm	22 €	52 €	52 €	52 €	27 €	—	82 €	—	—	—	—	—	—	—
60×100 cm	27 €	57 €	57 €	57 €	37 €	—	87 €	—	—	—	—	—	—	—
60×120 cm	32 €	62 €	62 €	62 €	42 €	—	97 €	—	—	—	—	—	—	—
60×140 cm	35 €	72 €	72 €	72 €	47 €	—	102 €	—	—	—	—	—	—	—
60×200 cm	42 €	87 €	87 €	87 €	57 €	—	132 €	—	—	—	—	—	—	—
<b>Nurgakappide uksed</b>														
25×80 cm, 2 tk.	22 €	50 €	50 €	50 €	27 €	—	77 €	—	—	—	—	—	—	—
<b>Sahtli esipaneelid</b>														
40×10 cm, 2 tk.	11 €	20 €	20 €	20 €	15 €	—	32 €	—	—	—	—	—	—	—
40×20 cm	10 €	17 €	17 €	17 €	12 €	22 €	27 €	—	—	—	—	—	—	—
40×40 cm	12 €	27 €	27 €	27 €	17 €	37 €	47 €	—	—	—	—	—	—	—
60×10 cm, 2 tk.	12 €	27 €	27 €	27 €	17 €	—	47 €	—	—	—	—	—	—	—
60×20 cm	12 €	22 €	22 €	22 €	15 €	37 €	42 €	—	—	—	—	—	—	—
60×40 cm	14 €	32 €	32 €	32 €	19 €	42 €	52 €	—	—	—	—	—	—	—
80×10 cm, 2 tk.	12 €	30 €	30 €	30 €	20 €	—	52 €	—	—	—	—	—	—	—
80×20 cm	12 €	27 €	27 €	27 €	17 €	37 €	47 €	—	—	—	—	—	—	—
80×40 cm	17 €	37 €	37 €	37 €	22 €	52 €	62 €	—	—	—	—	—	—	—
<b>Klaasukesed</b>														
30×60 cm	—	—	37 €	37 €	22 €	—	57 €	—	—	—	—	—	—	32 €
30×80 cm	—	—	39 €	39 €	25 €	—	60 €	—	—	—	—	—	—	35 €
30×100 cm	—	—	47 €	47 €	27 €	—	67 €	—	—	—	—	—	—	37 €
40×40 cm	—	—	37 €	37 €	22 €	—	57 €	—	—	—	—	—	—	—
40×60 cm	—	—	47 €	47 €	27 €	—	62 €	—	—	—	—	—	—	37 €
40×80 cm	—	—	52 €	52 €	32 €	—	72 €	—	—	—	—	—	—	42 €
40×100 cm	—	—	57 €	57 €	37 €	—	82 €	—	—	—	—	—	—	47 €
<b>Nõudepesumasina esipaneel</b>														
45×80 cm	22 €	42 €	42 €	42 €	27 €	—	67 €	—	—	—	—	—	—	—
60×80 cm	—	—	—	—	—	—	—	—	—	—	—	—	—	—
<b>Kattepaneelid</b>														
39×80 cm	—	37 €	—	—	—	37 €	—	—	—	—	—	—	—	—
39×81 cm	—	—	—	—	—	—	—	—	—	—	—	—	—	—
39×83 cm	—	—	—	—	22 €	—	—	—	—	—	—	—	27 €	—
39×84 cm	—	—	—	—	—	—	—	—	—	—	—	—	—	—
39×85 cm	—	—	—	—	—	—	37 €	—	—	—	—	—	—	—
39×86 cm	17 €	—	—	27 €	—	—	—	27 €	27 €	27 €	27 €	22 €	—	—
39×100 cm	—	—	—	—	—	—	—	—	—	—	—	—	—	—
39×101 cm	—	32 €	—	—	—	—	—	—	—	—	—	—	—	—
39×103 cm	—	—	—	—	27 €	—	—	—	—	—	—	—	32 €	—
39×104 cm	—	—	—	—	—	—	—	—	—	—	—	—	—	—
39×105 cm	—	—	—	—	—	—	47 €	—	—	—	—	—	—	—
39×106 cm	17 €	—	—	32 €	—	—	—	32 €	32 €	32 €	32 €	27 €	—	—
39×240 cm	42 €	62 €	—	62 €	52 €	—	72 €	62 €	62 €	62 €	62 €	52 €	62 €	—
62×80 cm	22 €	42 €	—	42 €	32 €	47 €	47 €	42 €	42 €	42 €	42 €	32 €	42 €	—
62×240 cm	52 €	72 €	—	72 €	62 €	—	112 €	82 €	82 €	82 €	82 €	62 €	82 €	—
<b>Profleeritud liistud</b>														
221×4 cm	—	—	—	—	—	—	—	—	—	—	—	—	—	—
221×6 cm	17 €	—	27 €	27 €	—	—	41 €	27 €	27 €	27 €	27 €	22 €	—	—
<b>Sokkel</b>														
220×8 cm	17 €	17 €	—	17 €	—	—	17 €	17 €	17 €	—	17 €	17 €	—	—
<b>Dekoratiivsed soklid</b>														
221×8 cm	—	—	—	22 €	22 €	—	—	—	—	—	22 €	—	—	—
<b>Kattepaneel valgustuse jaoks</b>														
221×39 cm	—	92 €	—	—	—	—	—	—	—	—	—	—	—	—

\* Valige kattepaneelid, ümar ehisliistid ja soklid FÖRBÄTTRA.

\*\* Pistikud ja jalad tuleb lisaks osta LERHYTTAN.

# Köögikappide fassaadid

	<b>HAVSTORP</b> beez ja helehall	<b>LERHYTTAN</b> helehall ja must peits	<b>NICKEBO</b> matt antratsidid tooni ja matt hallikasroheline	<b>RINGHULT</b> kõrgläikega valge*	<b>SINARP</b> pruun ja tammespoon	<b>STENSUND</b> valge	<b>STENSTA</b> tumepruun saarespoon	<b>TERRSJÖ</b> punakaspruun	<b>UPPLÖV</b> matt tumebeez	<b>VALLSTENA</b> valge	<b>VEDDINGE*</b> valge	<b>VOXTORP*</b> tumehall	<b>VOXTORP</b> tammeimitatsioon	<b>VOXTORP</b> kõrgläikega tumehall-pruun	<b>VOXTORP*</b> kõrgläikega valge	<b>VOXTORP*</b> matt valge
<b>Uksed</b>																
20x80 cm	17 €	42 €	22 €	27 €	42 €	22 €	—	—	47 €	11 €	17 €	32 €	32 €	32 €	32 €	32 €
30x60 cm	17 €	42 €	22 €	27 €	42 €	22 €	—	—	47 €	11 €	17 €	32 €	32 €	32 €	32 €	32 €
30x80 cm	20 €	49 €	26 €	35 €	49 €	26 €	—	—	55 €	13 €	20 €	39 €	39 €	39 €	39 €	39 €
40x40 cm	17 €	42 €	22 €	27 €	42 €	22 €	—	20 €	47 €	11 €	17 €	32 €	32 €	32 €	32 €	32 €
40x60 cm	19 €	47 €	25 €	32 €	47 €	25 €	—	25 €	52 €	12 €	19 €	37 €	37 €	37 €	37 €	37 €
40x80 cm	22 €	52 €	27 €	37 €	52 €	27 €	—	30 €	62 €	14 €	22 €	42 €	42 €	42 €	42 €	42 €
40x100 cm	27 €	57 €	37 €	47 €	57 €	37 €	—	40 €	72 €	17 €	27 €	52 €	52 €	52 €	52 €	52 €
40x120 cm	—	—	—	—	—	—	—	—	—	—	—	57 €	57 €	57 €	57 €	57 €
40x140 cm	37 €	77 €	47 €	57 €	77 €	47 €	—	—	87 €	22 €	37 €	—	—	—	—	—
40x200 cm	52 €	102 €	72 €	82 €	102 €	72 €	—	—	—	32 €	52 €	—	—	—	—	—
60x40 cm	19 €	47 €	25 €	32 €	47 €	25 €	—	—	52 €	12 €	19 €	37 €	37 €	37 €	37 €	37 €
60x60 cm	22 €	52 €	27 €	37 €	52 €	27 €	—	35 €	62 €	14 €	22 €	42 €	42 €	42 €	42 €	42 €
60x80 cm	27 €	67 €	42 €	52 €	67 €	42 €	—	40 €	82 €	17 €	27 €	57 €	57 €	57 €	57 €	57 €
60x100 cm	37 €	77 €	47 €	57 €	77 €	47 €	—	—	87 €	22 €	37 €	62 €	62 €	62 €	62 €	62 €
60x120 cm	42 €	87 €	52 €	62 €	87 €	52 €	—	—	97 €	27 €	42 €	67 €	67 €	67 €	67 €	67 €
60x140 cm	47 €	97 €	62 €	72 €	97 €	62 €	—	—	102 €	30 €	47 €	—	—	—	—	—
60x200 cm	57 €	107 €	67 €	87 €	107 €	77 €	—	—	—	37 €	57 €	—	—	—	—	—
<b>Nurgakappide uksed</b>																
25x80 cm, 2 tk.	27 €	62 €	43 €	50 €	62 €	43 €	—	—	67 €	17 €	27 €	52 €	52 €	52 €	52 €	52 €
<b>Sahtli esipaneelid</b>																
40x10 cm, 2 tk.	15 €	27 €	17 €	20 €	27 €	17 €	—	—	32 €	10 €	15 €	22 €	22 €	22 €	22 €	22 €
40x20 cm	12 €	22 €	15 €	17 €	22 €	15 €	27 €	—	27 €	9 €	12 €	20 €	20 €	20 €	20 €	20 €
40x40 cm	17 €	33 €	22 €	27 €	37 €	22 €	47 €	—	47 €	11 €	17 €	32 €	32 €	32 €	32 €	32 €
60x10 cm, 2 tk.	17 €	37 €	22 €	27 €	37 €	22 €	—	—	47 €	11 €	17 €	32 €	32 €	32 €	32 €	32 €
60x20 cm	15 €	37 €	17 €	22 €	37 €	17 €	47 €	—	42 €	10 €	15 €	27 €	27 €	27 €	27 €	27 €
60x40 cm	19 €	42 €	25 €	32 €	42 €	25 €	52 €	—	52 €	12 €	19 €	37 €	37 €	37 €	37 €	37 €
80x10 cm, 2 tk.	20 €	40 €	27 €	30 €	40 €	27 €	—	—	52 €	12 €	20 €	37 €	37 €	37 €	37 €	37 €
80x20 cm	17 €	37 €	22 €	27 €	37 €	22 €	47 €	—	47 €	11 €	17 €	32 €	32 €	32 €	32 €	32 €
80x40 cm	22 €	52 €	27 €	37 €	52 €	27 €	62 €	—	62 €	14 €	22 €	42 €	42 €	42 €	42 €	42 €
<b>Klaasuksed</b>																
30x60 cm	—	47 €	—	—	—	32 €	—	—	—	—	—	—	—	—	—	—
30x80 cm	—	49 €	—	—	—	35 €	—	—	—	—	—	—	—	—	—	—
30x100 cm	—	57 €	—	—	—	37 €	—	—	—	—	—	—	—	—	—	—
40x40 cm	—	47 €	—	—	—	32 €	—	—	—	—	—	—	—	—	—	—
40x60 cm	—	52 €	—	—	—	37 €	—	—	—	—	—	—	—	—	—	—
40x80 cm	—	62 €	—	—	—	42 €	—	—	—	—	—	—	—	—	—	—
40x100 cm	—	67 €	—	—	—	47 €	—	—	—	—	—	—	—	—	—	—
<b>Nõudepesumasina esipaneel</b>																
45x80 cm	27 €	57 €	32 €	42 €	57 €	32 €	—	—	67 €	17 €	27 €	47 €	47 €	47 €	47 €	47 €
60x80 cm	—	—	—	—	—	—	—	—	—	—	—	—	—	—	—	—
<b>Kattepaneelid</b>																
39x80 cm	—	—	—	—	—	—	37 €	—	—	22 €	—	—	—	—	—	—
39x81 cm	—	—	—	—	—	—	—	25 €	—	—	—	—	—	—	—	—
39x83 cm	—	—	27 €	—	—	22 €	—	—	37 €	—	—	—	—	—	—	—
39x84 cm	—	—	—	—	—	—	—	—	—	—	—	—	—	—	—	—
39x85 cm	—	37 €	—	—	—	—	—	—	—	—	—	—	—	—	—	—
39x86 cm	22 €	—	—	27 €	37 €	—	—	—	—	—	—	27 €	27 €	—	—	—
39x100 cm	—	—	—	—	—	—	—	—	—	17 €	—	—	—	—	—	—
39x101 cm	—	—	—	—	—	—	—	30 €	—	—	—	—	—	—	—	—
39x103 cm	—	—	32 €	—	—	27 €	—	—	47 €	—	—	—	—	—	—	—
39x104 cm	—	—	—	—	—	—	—	—	—	—	—	—	—	—	—	—
39x105 cm	—	47 €	—	—	—	—	—	—	—	—	—	—	—	—	—	—
39x106 cm	27 €	—	—	32 €	47 €	—	—	—	—	—	—	32 €	32 €	—	—	—
39x240 cm	52 €	72 €	62 €	62 €	72 €	52 €	—	80 €	72 €	47 €	—	—	62 €	62 €	—	—
62x80 cm	32 €	47 €	42 €	42 €	47 €	32 €	47 €	30 €	47 €	27 €	—	—	42 €	42 €	—	—
62x240 cm	62 €	102 €	82 €	72 €	102 €	62 €	—	—	112 €	52 €	—	—	82 €	82 €	—	—
<b>Profilleeritud liistud</b>																
221x4 cm	—	42 €	—	—	—	—	—	—	—	—	—	—	—	—	—	—
221x6 cm	22 €	—	—	27 €	42 €	—	—	—	—	—	—	—	27 €	27 €	—	—
<b>Sokkel</b>																
220x8 cm	17 €	17 €	17 €	17 €	17 €	—	17 €	—	17 €	—	—	—	17 €	17 €	—	—
<b>Dekoratiivsed soklid</b>																
221x8 cm	—	42 €**	—	—	—	—	—	—	—	—	—	—	—	—	—	—
<b>Kattepaneel valgustuse jaoks</b>																
221x39 cm	—	—	—	—	—	—	—	80 €	—	—	—	—	—	—	—	—

\* Valige kattepaneelid, ümar ehisliistud ja soklid FÖRBÄTTA.

# Siseriulid ja organisaatorid

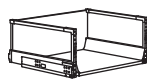

## MAXIMERA kõrge sahtel, valge.

40×37 cm	702.046.35	35 €
40×60 cm	002.046.34	45 €
60×37 cm	402.046.32	45 €
60×45 cm	602.046.31	50 €
60×60 cm	902.046.39	55 €
80×37 cm	002.214.50	55 €
80×45 cm	002.046.29	60 €
80×60 cm	202.046.33	65 €



## MAXIMERA keskmine sahtel, valge.

40×37 cm	602.046.26	30 €
40×60 cm	402.214.48	35 €
60×37 cm	802.214.46	35 €
60×60 cm	202.214.49	45 €
80×37 cm	102.046.38	45 €
80×60 cm	502.046.36	50 €

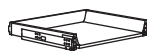

## MAXIMERA madal sahtel, valge.

40×37 cm	002.214.45	25 €
40×60 cm	602.214.47	30 €
60×37 cm	302.046.37	30 €
60×60 cm	202.046.28	35 €
80×37 cm	802.046.30	35 €
80×60 cm	402.046.27	40 €



## MAXIMERA väljatõmmatav furnituur, valge.

20 cm	703.188.68	65 €
30 cm	304.170.40	75 €



## MAXIMERA lisatav külj kõrgele sahtlile, klaas, 2 tk.

37 cm	102.388.60	7 €
60 cm	502.388.58	9 €

## MAXIMERA lisatav külj madalale sahtlile, klaas, 2 tk.

37 cm	702.388.62	6 €
60 cm	302.388.59	7 €



## VARIERA sahtlisisu, bambus.

47,4 - 53,5 cm	106.196.14	5,99 €
----------------	------------	--------



## KNIVSHULT kõrge sahtel, tumehall.

40×37 cm	306.006.56	45 €
40×60 cm	106.006.57	55 €
60×37 cm	906.006.58	60 €
60×45 cm	706.006.59	65 €
60×60 cm	506.006.60	70 €
80×37 cm	306.006.61	75 €
80×45 cm	106.006.62	80 €
80×60 cm	706.006.64	85 €



## KNIVSHULT keskmine sahtel, tumehall.

40×37 cm	206.006.71	35 €
40×60 cm	006.006.72	40 €
60×37 cm	806.006.73	40 €
60×60 cm	306.006.75	45 €
80×37 cm	106.006.76	55 €
80×60 cm	906.006.77	60 €



## KNIVSHULT madal sahtel, tumehall.

40×37 cm	406.006.65	30 €
40×60 cm	206.006.66	35 €
60×37 cm	006.006.67	30 €
60×60 cm	806.006.68	40 €
80×37 cm	606.006.69	40 €
80×60 cm	406.006.70	45 €



## KNIVSHULT väljatõmmatav furnituur, tumehall.

20 cm	706.006.78	75 €
30 cm	506.006.79	80 €



## UTRUSTA sahtli esipaneel, kõrge, valge.

40 cm	002.046.53	10 €
60 cm	502.046.55	12 €
80 cm	302.046.56	15 €



## UTRUSTA sahtli esipaneel, keskmine, valge.

40 cm	602.214.52	6 €
60 cm	802.046.54	8 €
80 cm	402.214.53	10 €



## UTRUSTA sahtli esipaneel, madal, valge.

40 cm	802.214.51	5 €
60 cm	402.046.51	6 €
80 cm	202.046.52	7 €

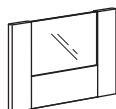

## KNIVSHULT sahtli esipaneel, kõrge, tumehall.

40 cm	506.006.98	12 €
60 cm	306.006.99	15 €
80 cm	906.007.00	20 €

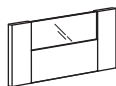

## KNIVSHULT sahtli esipaneel, keskmine, tumehall.

40 cm	106.007.04	9 €
60 cm	106.007.04	10 €
80 cm	606.007.06	15 €



## KNIVSHULT sahtli esipaneel, madal, tumehall.

40 cm	706.007.01	5 €
60 cm	506.007.02	6 €
80 cm	306.007.03	7 €



## UTRUSTA võrkkorv.

40 cm	802.046.73	12 €
60 cm	002.046.72	15 €



## UTRUSTA riul, valge, 2 tk pakis.

20×60 cm	702.056.06	5 €
30×37 cm	304.173.42	6 €
30×60 cm	304.173.99	9 €
40×37 cm	402.056.22	7 €
40×60 cm	302.056.13	10 €
60×37 cm	102.056.14	10 €
60×60 cm	502.056.12	15 €
80×37 cm	102.056.09	10 €
80×60 cm	702.056.11	20 €

# Siseriulid ja organisaatorid



## UTRUSTA riiul, mustjashall, 2 tk pakis.

20×60 cm	605.917.78	5 €
30×37 cm	405.917.79	6 €
30×60 cm	005.917.81	9 €
40×37 cm	805.917.82	7 €
40×60 cm	605.917.83	10 €
60×37 cm	405.917.84	10 €
60×60 cm	105.917.85	15 €
80×37 cm	905.917.86	10 €
80×60 cm	705.917.87	20 €



## UTRUSTA riiul, klaas, 2 tk pakis.

30×37 cm	204.174.13	9 €
40×37 cm	202.133.31	10 €
60×37 cm	902.056.05	15 €
80×37 cm	202.056.04	15 €



## UTRUSTA kandur ahjule.

Tsingitud	103.019.60	25 €
-----------	------------	------



## UTRUSTA riiul sissehitatud ahju/külmiku kapi jaoks, ventileeritud, 60×60 cm

Valge	902.135.73	12 €
Mustjashall	805.917.77	12 €



## UTRUSTA riiul nurgaseinakapi jaoks, 67 cm.

Klaas	802.056.63	20 €
Valge	002.056.62	15 €
Mustjashall	505.917.88	15 €



## UTRUSTA riiul nurgaaluskapi jaoks, 88 cm.

Mustjashall	105.917.90	20 €
-------------	------------	------



## UTRUSTA riiul nurgapõrandakapi, 128 cm.

Valge	605.967.71	30 €
Mustjashall	305.917.89	30 €



## UTRUSTA väljatõmmatav tööpind.

Valge	005.105.77	35 €
-------	------------	------

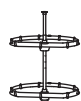

## UTRUSTA nurgakapi karussell.

Ø57 cm	802.656.47	50 €
--------	------------	------



## UTRUSTA nurgapõrandakapi karussell.

88 cm	205.967.87	89 €
-------	------------	------



## UTRUSTA nurgapõrandakapi väljatõmmatav furnituur.

128 cm	405.967.91	149 €
--------	------------	-------



## UTRUSTA koristustarvikute kapi sisu.

140 cm	105.808.24	95 €
--------	------------	------



## UTRUSTA väljatõmmatav sahvver.

168 cm	505.153.46	350 €
--------	------------	-------



## UTRUSTA valamukapi korrastaja.

206.027.31	39 €
------------	------



## UPPDATERA siiniga hoidik.

Antratsiidi tooni	895.907.16	12,98 €
-------------------	------------	---------



## UTRUSTA hing, 2 tk pakis.

45°	202.619.92	10 €
95°	202.046.47	10 €



## UTRUSTA vaikselsulguva mehhanismiga hing, 2 tk pakis.

110°	805.248.82	15 €
153°	104.272.62	15 €



## UTRUSTA vaikselsulguva mehhanismiga kööginurga-kapi hing, 2 tk pakis.

95°	806.073.73	15 €
-----	------------	------

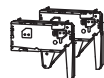

## UTRUSTA vaikselsulguv hing horisontaalsele uksele, 2 tk.

Must	904.624.83	40 €
Valge	704.624.84	40 €

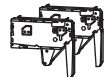

## UTRUSTA summutajaga hing horisontaalsele uksele, 2 tk.

Must	704.624.79	40 €
Valge	504.624.80	40 €



## UTRUSTA tõukur, 2 tk pakis.

802.302.24	5 €
------------	-----



## UTRUSTA tõukur, elektriline.

702.272.36	95 €
------------	------



## KNIVSHULT tõukur sahtlile.

37 cm	006.050.09	10 €
45/60 cm	606.050.11	10 €



## METOD ventilatsioonivõre.

Roostevaba teras	702.561.77	10 €
------------------	------------	------



## METOD sokli ventilatsioonivõre, 60 cm.

Roostevaba teras	302.214.58	10 €
------------------	------------	------

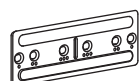

## UTRUSTA ühendusdetail ustele.

303.669.17	5 €
------------	-----



## VARIERA isoleerimiskomplekt. Suleb avaused köögivalamu all paiknevate torude ümber.

602.820.06	7 €
------------	-----

# Siseriulid ja organisaatorid



## UPPDATERA sahtlipõhja matt, hall.

50×48 cm	505.498.36	5 €
50×96 cm	405.510.52	8 €

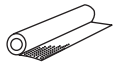

## VARIERA sahtlipõhja matt.

Läbipaistev	800.128.53	3,99 €
Valge	002.388.65	3,99 €



## METOD riiulikaitse valamukapile.

40 cm	806.204.78	9 €
60 cm	606.204.79	12 €
80 cm	406.204.80	15 €



## UTRUSTA kinnitus sahtli ukse külge paigaldamiseks.

202.699.31 5 €

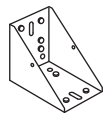

## UTRUSTA nurgakinnitused.

403.059.71 15 €

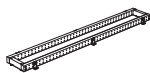

## METOD köögisaare pörandakinniti.

805.570.33 40 €

## Laste turvalisus

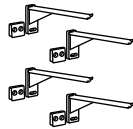

## UTRUSTA köögikappide/sahtlite lukk, 4 tk pakis.

Must 804.536.10 2 €

# Köögitarvikud

## Jäätmete sorteerimine köögis

Kohanda oma jäätmete sorteerimist nii, et see sobiks sulle ja su kodule. Vajalikke prügikaste ja interjööri valides ja kombineerides saad täiesti isikliku lahenduse. Hea lahendus nii sulle kui ka planeedile!

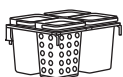

**HÄLLBAR prügisorteerimislahendus 40L**, mahub 60 cm  
METHOD ventilatsiooniga köögikapile.

Helehall 393.089.23 **44 €**

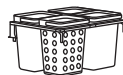

**HÄLLBAR prügisorteerimislahendus 42L**, mahub 60 cm  
METHOD ventilatsiooniga köögikapile.

Helehall 293.088.29 **40 €**



**HÄLLBAR prügisorteerimislahendus 44L**, mahub 60 cm  
METHOD köögikapile.

Helehall 193.088.39 **35 €**



**HÄLLBAR prügisorteerimislahendus 53L**, mahub 80 cm  
METHOD ventilatsiooniga köögikapile.

Helehall 093.096.98 **60 €**

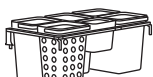

**HÄLLBAR prügisorteerimislahendus 55L**, mahub 80 cm  
METHOD ventilatsiooniga köögikapile.

Helehall 693.089.26 **56 €**



**HÄLLBAR prügisorteerimislahendus 57L**, mahub 80 cm  
METHOD köögikapile.

Helehall 993.096.94 **51 €**



**HÄLLBAR prügisorteerimislahendus 20L** väljatõmmatava  
osaga ventilatsiooniga.

Helehall 993.088.16 **35 €**



**HÄLLBAR prügisorteerimislahendus 20L** väljatõmmatava  
osaga.

Helehall 793.088.03 **34 €**



**HÄLLBAR prügisorteerimislahendus 22L** väljatõmmatava  
osaga.

Helehall 093.088.25 **30 €**



**HÄLLBAR väljatõmmatav raam prügikastile.**

Helehall 204.228.53 **20 €**



**HÄLLBAR prügikastide tugiraam 60 cm.**

Valge 804.228.69 **15 €**



**HÄLLBAR prügikastide tugiraam 80 cm.**

Valge 604.228.70 **20 €**



**HÄLLBAR kaanega prügikast**, helehall.

3L 904.321.94 **4 €**



10L 803.980.58 **7 €**



22L 204.202.03 **10 €**



35L 504.202.06 **15 €**



**HÄLLBAR kaanega prügikast biojätmete**, helehall.

10L 804.338.82 **8 €**

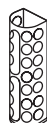

**VARIERA kilekottide jagaja.**

Valge 800.102.22 **1,50 €**

## Nõudepesu tarvikud



**UTRUSTA rätikute hoidik**, 16 cm. Mahub 20 cm laiusse  
aluskappi.

Valge 502.472.16 **10 €**



**UTRUSTA nõudekuivatusrest seinakapi jaoks**, mahub 40  
cm laiusse seinakappi.

40x35 cm 902.046.15 **25 €**



**UTRUSTA nõudekuivatusrest seinakapi jaoks**, mahub 60  
cm laiusse seinakappi.

60x35 cm 202.046.14 **30 €**



**UTRUSTA nõudekuivatusrest seinakapi jaoks**, mahub 80  
cm laiusse seinakappi.

80x35 cm 002.153.12 **40 €**

# Köögitarvikud

## Sahtli ja riuli organiseerijad

Vähem aega otsimiseks, rohkem aega lõbutsemiseks - nutikad tarvikud sahtlite ja kappide sees hoiavad asjad korrastatud. Kasulik näpunäide on hoida asjad lähedal, kus neid kasutatakse, kuna see võimaldab sujuvat töövoogu.



<b>VARIERA köögiriistade alus, valge.</b>		
20×47 cm	906.138.11	<b>1,50 €</b>



<b>UPPDATERA köögiriistade alus, valge.</b>		
20×31 cm.	104.600.15	<b>3 €</b>
20×50 cm	504.600.18	<b>3 €</b>



<b>UPPDATERA söögiriistade alus, bambus.</b>		
10×50 cm	006.180.97	<b>6 €</b>
20×31 cm	606.180.99	<b>6 €</b>
20×50 cm	006.181.01	<b>8 €</b>



<b>VARIERA söögiriistade alus, 30–52×47 cm.</b>		
Valge	106.138.10	<b>3,50 €</b>



<b>UPPDATERA söögiriistade alus, 32×50 cm.</b>		
Valge	104.600.20	<b>5 €</b>



<b>UPPDATERA söögiriistade alus, 32×31 cm.</b>		
Valge	704.600.17	<b>5 €</b>
Bambus	305.881.12	<b>10 €</b>



<b>UPPDATERA söögiriistade alus, 32×50 cm.</b>		
Hele bambus	404.599.73	<b>15 €</b>



<b>UPPDATERA söögiriistade alus, 52×50 cm.</b>		
Hele bambus	704.331.04	<b>20 €</b>



<b>UPPDATERA maitseainetopside alus, valge.</b>		
10×50 cm	506.005.75	<b>3 €</b>

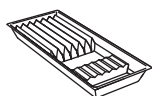

<b>UPPDATERA köögiriistade alus noahoidikuga.</b>		
Köögiriistade alus, 20×50 cm, valge	504.600.18	<b>3 €</b>
Noahoidik, 20×50 cm, antratsiid	804.332.07	<b>5 €</b>

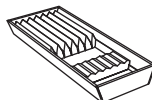

<b>UPPDATERA söögiriistade alus noahoidikuga.</b>		
Söögiriistade alus, 20×50 cm, bambus	006.181.01	<b>8 €</b>
Noahoidik, 20×50 cm, antratsiid	804.332.07	<b>5 €</b>



<b>UPPDATERA perfotahvlist sahtlikorrastaja, 60 cm.</b>		
Antratsiidi tooni	604.600.08	<b>9 €</b>



<b>UPPDATERA perfotahvlist sahtlikorrastaja, 80 cm.</b>		
Antratsiidi tooni	004.600.11	<b>15 €</b>



<b>VARIERA riulisisu, valge.</b>		
32×13×16 cm	801.366.22	<b>4,99 €</b>
32×28×16 cm	601.366.23	<b>6,99 €</b>



<b>UPPDATERA taldrikute hoidik, antratsiidi tooni.</b>		
15-23 cm	704.861.78	<b>9 €</b>
18-31 cm	504.861.79	<b>9 €</b>

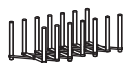

<b>VARIERA potikaante korrastaja.</b>		
Roostevaba teras	701.548.00	<b>6,99 €</b>





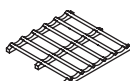





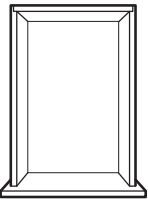
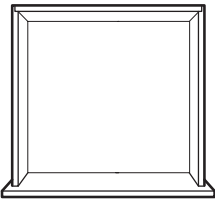
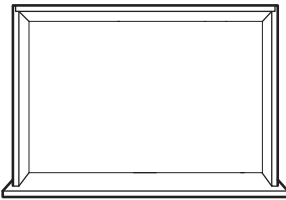
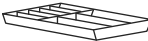

<b>UPPDATERA kohandatav sahtlikorrastaja, hall.</b>		
40 cm	505.441.79	<b>9 €</b>
60 cm	505.441.84	<b>12 €</b>

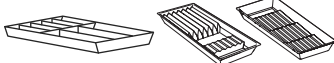

<b>VARIERA pudeliriul.</b>		
	606.047.14	<b>3 €</b>

# UPPDATERA tarvikud

Loo oma sahtlite põhja ideaalne kombinatsioon		
40 cm sahtlitele Sisemised mõõdud 32 cm	60 cm sahtlitele Sisemised mõõdud 52 cm	80 cm sahtlitele Sisemised mõõdud 72 cm
		
 <b>1x UPPDATERA söögiriistade alus, 32x50 cm</b>	 <b>1x UPPDATERA söögiriistade alus, 32x50 cm 1x UPPDATERA söögiriistade alus, 20x50 cm</b>	 <b>1x UPPDATERA söögiriistade alus, 32x50 cm 2x UPPDATERA söögiriistade alus, 20x50 cm</b>
	 <b>1x UPPDATERA söögiriistade alus, 32x50 cm 1x UPPDATERA söögiriistade alus, 20x50 cm koos UPPDATERA noahoidikuga</b>	 <b>1x UPPDATERA söögiriistade alus, 32x50 cm 2x UPPDATERA söögiriistade alus, 20x50 cm koos UPPDATERA maitseainetopside alusega ja noahoidikuga</b>
	 <b>1x UPPDATERA söögiriistade alus, 32x50 cm 1x UPPDATERA söögiriistade alus, 20x50 cm koos UPPDATERA maitseainetopside alusega</b>	 <b>1x UPPDATERA söögiriistade alus, 52x50 cm 1x UPPDATERA söögiriistade alus, 20x50 cm</b>
	 <b>1x UPPDATERA söögiriistade alus, 52x50 cm</b>	 <b>1x UPPDATERA söögiriistade alus, 52x50 cm 1x UPPDATERA söögiriistade alus, 20x50 cm koos UPPDATERA noahoidikuga</b>
		 <b>1x UPPDATERA söögiriistade alus, 52x50 cm 1x UPPDATERA söögiriistade alus, 20x50 cm koos UPPDATERA maitseainetopside alusega</b>

# Rohkem infot ja juhiseid

Sinu uus IKEA köök – algusest lõpuni. See juhend aitab sul läbi teha kõik olulised sammud oma uue IKEA köögi planeerimisel – alates meelepärase stiili leidmisest ja ruumi õigesti mõõtmisest kuni köögi tellimise ja paigaldamiseni. Juhendid leiad kohapeal meie Tallinna poest, Tartu väljastuspunktist, Pärnu väikepoest või digitaalsel kujul veebisaidilt [www.IKEA.ee](http://www.IKEA.ee).

## Ostujuhendid – IKEA köögisüsteemid- ja tehnika

Nende ostujuhendite kaante vahel on kirjas kõik tooted, detailid ja hinnad, et su unelmate köök ei jääks pelgalt unistuseks. Juhendid leiad digitaalsel kujul veebisaidilt [www.IKEA.ee](http://www.IKEA.ee).

## IKEA köögi planeerimine - algusest lõpuni

**IKEA köögi planeerimine** juhend aitab sul läbi teha kõik olulised sammud oma uue IKEA köögi planeerimisel, mõõtmisel, tellimisel ja paigaldamisel. Juhendid leiad digitaalsel kujul veebisaidilt [www.IKEA.ee](http://www.IKEA.ee).

## IKEA köögiplaneerija

Planeeri oma unistuste METOD köök, kasutades meie tasuta 3D-planeerimisprogrammi, kus sa näed nii köögi osade kui valmis lahenduse hinda. Prindi oma joonised ja toodete nimekiri paberile või salvesta need IKEA veebisaidil. Tule oma köögiplaani IKEA esindusse ja pea nõu köögispetsialistidega, kes sind meeleldi kõigega aitavad. Vaata [www.ikea.com/ee/et/planners](http://www.ikea.com/ee/et/planners)

## Paigaldusjuhendid

Köögi paigaldusjuhenditest leiad kõik sammud, kuidas ja mis järjekorras oma IKEA kööki paigaldada. Juhendid leiad digitaalsel kujul veebisaidilt [www.IKEA.ee](http://www.IKEA.ee). Võid seda teha ise, aga sa ei pea. Loe meie teenuste kohta lk 3.

## [www.IKEA.ee](http://www.IKEA.ee)

Veebisaidilt leiad inspireerivaid pilte, ideid ja nippe, et saaksid meie erinevaid köögisüsteeme tõeliselt nautida – olenemata sellest, kas igatsed täiesti uut kööki või tahad vana köögi ilmet veidi värskendada. Muidugi leiad ka lõputu tootevaliku, millega oma soovid täide viia.

# Osta IKEA kauplustest



### Osta veebist:

Veebis saad toodetega tutvuda ja osta mis tahes ajal. Külasta meid veebiaadressil [www.IKEA.ee](http://www.IKEA.ee).



### Külasta IKEA esindust:

Infot lahtiolekuaegade ja kohaletuleku juhiste kohta leiad veebiaadressilt [www.IKEA.ee](http://www.IKEA.ee).