

FINPUTSAD



Design and Quality
IKEA of Sweden

ENGLISH	5
DEUTSCH	18
FRANÇAIS	33
ITALIANO	51

Table of contents

Safety Information	5	Cleaning and maintenance	12
Product description	7	What to do if ...	13
Control panel	7	After-Sales Service	14
First Use	7	Technical data	15
Loading the racks	9	Environmental concerns	15
Daily Use	10	Installation	16
Functions	10	IKEA GUARANTEE	17

Safety Information

Before using the appliance, read these safety instructions. Keep them nearby for future reference.

These instructions and the appliance itself provide important safety warnings, to be observed at all times. The manufacturer declines any liability for failure to observe these safety instructions, for inappropriate use of the appliance or incorrect setting of controls.

⚠ Very young children (0-3 years) should be kept away from the appliance. Young children (3-8 years) should be kept away from the appliance unless continuously supervised. Children from 8 years old and above and persons with reduced physical, sensory or mental capabilities or lack of experience and knowledge can use this appliance only if they are supervised or have been given instructions on safe use and understand the hazards involved. Children must not play with the appliance. Cleaning and user maintenance must not be carried out by children without supervision.

PERMITTED USE

⚠ **CAUTION:** the appliance is not intended to be operated by means of an external switching device, such as a timer, or separate remote controlled system.

⚠ This appliance is intended to be used in household and similar applications such as: staff kitchen areas in shops, offices and other working environments; farm houses; by clients in hotels, motels, bed & breakfast and other residential environments.

⚠ This appliance is not for professional use. Do not use the appliance outdoors.

⚠ The maximum number of place settings is shown in the product sheet.

⚠ The door should not be left in the open position - risk of tripping. The open appliance door can only support the weight

of the loaded rack when pulled out. Do not rest objects on the door or sit or stand on it.

⚠ **WARNING:** Dishwasher detergents are strongly alkaline. They can be extremely dangerous if swallowed. Avoid contact with the skin and eyes and keep children away from the dishwasher when the door is open. Check that the detergent receptacle is empty after completion of the wash cycle.

⚠ **WARNING:** Knives and other utensils with sharp points must be loaded in the basket with their points down or placed in a horizontal position - risk of cuts.

⚠ Do not store explosive or flammable substances (e.g. gasoline or aerosol cans) inside or near the appliance - risk of fire. The appliance must be used only to wash domestic dishes in accordance with the instructions in this manual. The water in the appliance is not potable. Use only detergent and rinse additives designed for an automatic dishwasher. When adding a water softener (salt), run one cycle immediately with the machine empty, to avoid corrosion damage to internal parts. Store the detergent, rinse aid and salt out of reach of children. Shut off the water supply and unplug or disconnect the power before servicing and maintenance. Disconnect the water and electricity supply in the event of any malfunction.

INSTALLATION

⚠ The appliance must be handled and installed by two or more persons - risk of injury. Use protective gloves to unpack and install - risk of cuts.

⚠ Installation, including water supply (if any), electrical connections and repairs must be carried out by a qualified technician. Do not repair or replace any part of the appliance unless specifically stated in the user manual. Keep children

away from the installation site. After unpacking the appliance, make sure that it has not been damaged during transport. In the event of problems, contact the dealer or your nearest After-sales Service. Once installed, packaging waste (plastic, styrofoam parts etc.) must be stored out of reach of children - risk of suffocation. The appliance must be disconnected from the power supply before any installation operation - risk of electrical shock. During installation, make sure the appliance does not damage the power cable - risk of fire or electrical shock. Only activate the appliance when the installation has been completed. Connect the dishwasher to the water mains using only new hose sets. The old hose sets should not be reused.

All hoses must be securely clamped to prevent them coming loose during operation.

All local waterboard regulations must be complied with. Water supply pressure 0.05 - 1.0 MPa.

The appliance must be placed against the wall or built into furniture to limit the access to its rearside.

For dishwashers having ventilation openings in the base, the openings must not be obstructed by a carpet.

If installing the dishwasher at the end of a row of units making the side panel accessible, the hinge area must be covered to avoid risk of injury.

The inlet water temperature depends on the dishwasher model. If the installed inlet hose is marked "25°C Max", the maximum allowed water temperature is 25°C. For all other models the maximum allowed water temperature is 60°C. Do not cut hoses and, in the case of appliances fitted with a waterstop system, do not immerse the plastic casing containing the inlet hose in water. If hoses are not long enough, contact your local dealer. Make sure the inlet and drain hoses are kink-free and are not crushed. Before using the appliance for the first time, check the water inlet and drain hose for leaks. Make sure that the four feet are stable and resting on the floor, adjusting them as required, and check that the dishwasher is perfectly levelled using a spirit level.

⚠ Use the appliance only when the covers

shown on diagram 19 in the installation booklet are correctly assembled - risk of injury.

ELECTRICAL WARNINGS

The rating plate is on the edge of the dishwasher door (visible when the door is open).

⚠ It must be possible to disconnect the appliance from the power supply by unplugging it if plug is accessible, or by a multi-pole switch installed upstream of the socket in accordance with the wiring rules and the appliance must be earthed in conformity with national electrical safety standards.

⚠ Do not use extension leads, multiple sockets or adapters. The electrical components must not be accessible to the user after installation. Do not use the appliance when you are wet or barefoot. Do not operate this appliance if it has a damaged power cable or plug, if it is not working properly, or if it has been damaged or dropped.

⚠ If the supply cord is damaged, it must be replaced with an identical one by the manufacturer, its service agent or similarly qualified persons in order to avoid a hazard - risk of electrical shock.

If the fitted plug is not suitable for your socket outlet, contact a qualified technician. Do not pull the power supply cable. Do not immerse the mains cord or plug in water. Keep the cord away from hot surfaces.

CLEANING AND MAINTENANCE

⚠ **WARNING:** Ensure that the appliance is switched off and disconnected from the power supply before performing any maintenance operation. To avoid risk of personal injury use protective gloves (risk of laceration) and safety shoes (risk of contusion); be sure to handle by two persons (reduce load); never use steam cleaning equipment (risk of electric shock). Non-professional repairs not authorized by the manufacturer could result in a risk to health and safety, for which the manufacturer cannot be held liable. Any defect or damage caused from non-professional repairs or maintenance will not be covered by the guarantee, the terms of which are outlined in the document delivered with the unit.

Product description

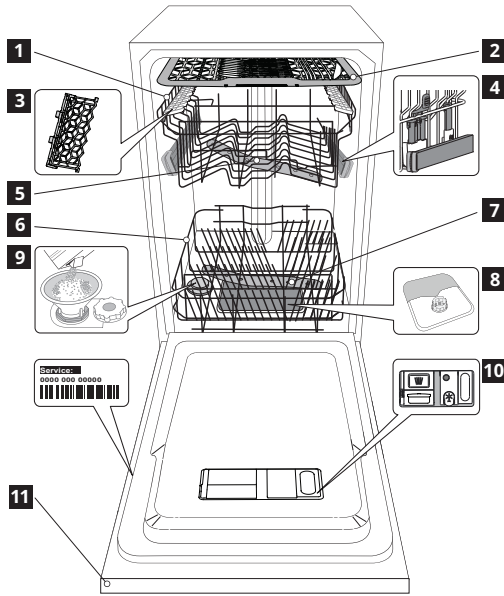

- 1 Upper rack
- 2 Cutlery rack
- 3 Foldable flaps
- 4 Upper rack height adjuster
- 5 Upper sprayer arm
- 6 Lower rack
- 7 Lower sprayer arm
- 8 Filter Assembly
- 9 Salt reservoir
- 10 Detergent and Rinse Aid dispensers
- 11 Control pannel

Control panel

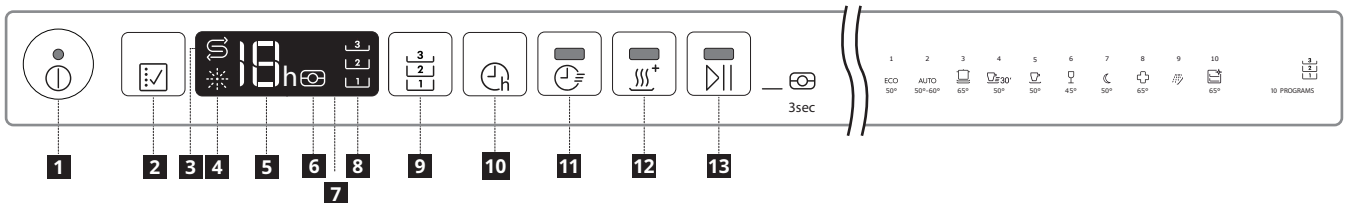

- 1 On-Off/Reset button with indicator light
- 2 Program selection button
- 3 Salt refill indicator ligh
- 4 Rinse Aid refill indicator ligh
- 5 Program number and delay time indicator
- 6 Tablet indicator light
- 7 Display
- 8 Flexible Wash indicator light
- 9 Flexible Wash button
- 10 Delay button
- 11 Short Time button with indicator light
- 12 Extra Dry button with indicator light
- 13 START/Pause button with indicator light / Tab

First Use

Advice regarding the first time use

After installation, remove the stoppers from the racks and the retaining elastic elements from the upper rack

Filling the salt reservoir

The use of salt prevents the formation of LIMESCALE on the dishes and on the machine's functional components.

- It is mandatory that **THE SALT RESERVOIR BE NEVER EMPTY.**
- It is important to set the water hardness.

The salt reservoir is located in the lower part of the dishwasher (see PRODUCT DESCRIPTION) and should be filled when the SALT REFILL indicator light in the control panel is lit .

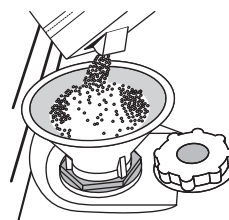

1. Remove the lower rack and unscrew the reservoir cap (anticlockwise).
2. **Only the first time you do this: fill the salt reservoir with water.**
3. Position the funnel (see figure) and fill the salt reservoir right up to its edge (approximately 1 kg); it is not unusual for a little water to leak out.
4. Remove the funnel and wipe any salt residue away from the opening.

Make sure the cap is screwed on tightly, so that no detergent can get into the container during the wash program (this could damage the water softener beyond repair).



As soon as this procedure is complete, run a program without loading. The "Pre-Wash" program alone is NOT SUFFICIENT. Residual saline solution or grains of salt can lead to corrosion, irreparably damaging the stainless steel components.

The guarantee is not applicable if faults are caused by such circumstances.

Only use salt that has been specifically designed for dishwashers. If the salt container is not filled, the water softener and the heating element may be damaged as a result of limescale accumulation. Using of Salt is recommended with any type of dishwasher detergent. Whenever you need to add salt, it is mandatory to complete the procedure before the beginning of the washing cycle to avoid corrosion.

Setting the water hardness

To allow the water softener to work in a perfect way, it is essential that the water hardness setting is based on the actual water hardness in your house. This information can be obtained from your local water supplier. The factory sets the default water hardness

- Switch on the appliance by pressing the ON/OFF button.
- Switch off the appliance by pressing the ON/OFF button.
- Hold down button  for 5 seconds, until you hear a beep.
- Switch on the appliance by pressing quickly the ON/OFF button.
- The current selection level number and the salt indicator light both flash
- Press button  to select the desired hardness level (see WATER HARDNESS TABLE).
- Switch off the appliance by pressing the ON/OFF button. Setting is complete!

Water Hardness Table				
Level		°dH German degrees	°fH French degrees	°Clark English degrees
1	Soft	0 - 6	0 - 10	0 - 7
2	Medium	7 - 11	11 - 20	8 - 14
3	Average	12 - 16	21 - 29	15 - 20
4	Hard	17 - 34	30 - 60	21 - 42
5	Very hard	35 - 50	61 - 90	43 - 62

Filling the rinse aid dispenser

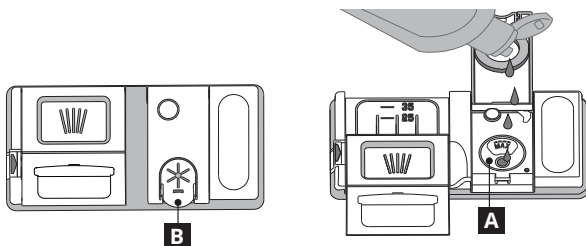

Rinse aid makes dish DRYING easier. The rinse aid dispenser A should be filled when the RINSE AID REFILL indicator light  in the control panel is lit.



1. Open the dispenser B by pressing and pulling up the tab on the lid.
 2. Carefully introduce the rinse aid as far as the maximum (110 ml) reference notch of the filling space - avoid spilling it. If this happens, clean the spill immediately with a dry cloth.
 3. Press the lid down until you hear a click to close it.
- NEVER pour the rinse aid directly into the tub.**

Adjusting the dosage of rinse aid

If you are not completely satisfied with the drying results, you can adjust the quantity of rinse aid used.

- Switch the dishwasher on using the ON/OFF button.
- Switch it off using the ON/OFF button.
- Press button  three times - a beep will be heard.
- Switch it on using the ON/OFF button.
- The current selection level number and rinse aid indicator light flash.
- Press button  to select the level of rinse aid quantity to be supplied.
- Switch it off using the ON/OFF button.

Setting is complete!

If the rinse aid level is set to ZERO, no rinse aid will be supplied. The LOW RINSE AID indicator light will not be lit if you run out of rinse aid. A maximum of 5 levels can be set according to the dishwasher model. The factory setting is specific to the model, please follow instruction above to check this for your machine.

- If you see bluish streaks on the dishes, set a low number (1-2).
- If there are drops of water or limescale marks on the dishes, set a high number (3-4).

Filling the detergent dispenser

To achieve the best washing and drying results, the combined use of detergent, rinse aid liquid and refined salt is required. We recommend using detergents that do not contain phosphates or chlorine, as these products are harmful to the environment. Good washing results also depend on the correct amount of detergent being used.

Exceeding the stated amount does not result in a more effective wash and increases environmental pollution. The amount can be adjusted to the soil level. In the case of normally soiled items, use approximately either 25g (powder detergent) or 25ml (liquid detergent) and additional tea spoon of detergent directly inside the tub. If tablets are used, one tablet will be enough.

If the crockery is only lightly soiled or if it has been rinsed with water before being placed in the dishwasher, reduce the amount of detergent used accordingly (minimum 25 g/ml) e.g. skip the powder/gel putted inside the tub.

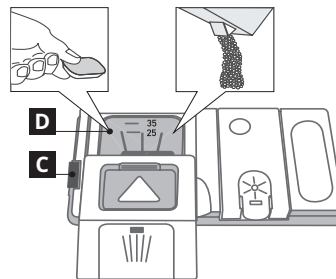

To open the detergent dispenser press button C. Introduce the detergent into the dry dispenser D only. Place the amount of detergent for pre-washing directly inside the tub.

1. When measuring out the detergent refer to the mentioned earlier information to add the proper quantity. Inside the dispenser **D** there are indications to help the detergent dosing.
2. Remove detergent residues from the edges of the dispenser and close the cover until it clicks.
3. Close the lid of the detergent dispenser by pulling it up until the closing device is secured in place.

The detergent dispenser automatically opens up at the right time according to the program. If all-in-one detergents are used, we recommend using the TABLET button, because it adjusts the program so that the best washing and drying results are always achieved.

Loading the racks

Tips

Before loading the baskets, remove all food residues from the crockery and empty the glasses. You do not need to rinse beforehand under running water. Arrange the crockery so that it is held in place firmly and does not tip over; and arrange the containers with the openings facing downwards and the concave/convex parts placed obliquely, thus allowing the water to reach every surface and flow freely.
Warning: lids, handles, trays and frying pans do not prevent the sprayer arms from rotating.
Place any small items in the cutlery basket. Very soiled dishes and pans should be placed in the lower basket because in this sector the water sprays are stronger and allow a higher washing performance.
After loading the appliance, make sure that the sprayer arms can rotate freely.

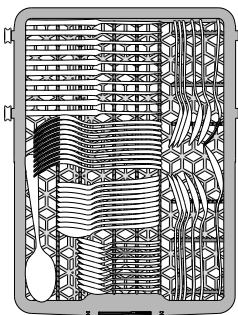

Cutlery rack

The third rack was designed to house the cutlery. Arrange the cutlery as shown in the figure. A separate arrangement of the cutlery makes collection easier after washing and improves washing and drying performance.

Knives and other utensils with sharp edges must be positioned with the blades facing downwards.

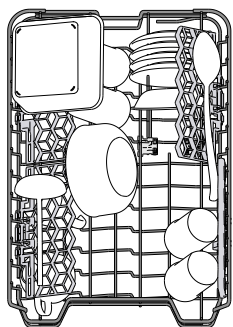

Upper rack

Load delicate and light dishes: glasses, cups, saucers, low salad bowls.

The upper rack has tip-up supports which can be used in a vertical position when arranging tea/ dessert saucers or in a lower position to load bowls and food containers.

(loading example for the upper rack)

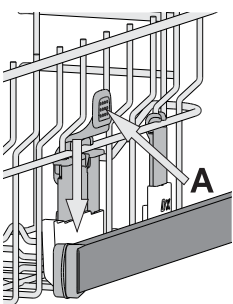

Adjusting the height of the upper rack

The height of the upper rack can be adjusted: high position to place bulky crockery in the lower basket and low position to make the most of the tip-up supports by creating more space upwards and avoid collision with the items loaded into lower rack. d avoid collision with the items loaded into lower rack.

The upper rack is equipped with a **Upper Rack height adjuster** (see figure), without pressing the levers, lift it up by simply holding the rack sides, as soon as the rack is stable in its upper position.

To restore to the lower position, press the levers A at the sides of the rack and move the basket downwards.

We strongly recommend that you do not adjust the height of the rack when it is loaded. NEVER raise or lower the basket on one side only.

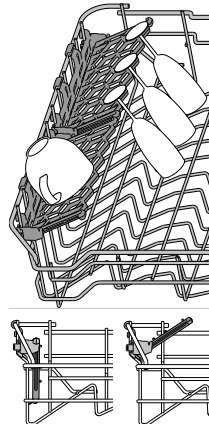

Foldable flaps with adjustable position

The side foldable flaps can be fold or unfold to optimize the arrangement of crockery inside the rack.

Wine glasses can be placed safely in the foldable flaps by inserting the stem of each glass into the corresponding slots. Depending on the model:

- to unfold the flaps there is needed to slide it up and rotate or release it from the snaps and pull it down.
- to fold the flaps there is needed to rotate it and slide flaps down or pull it up and attach flaps to the snaps.

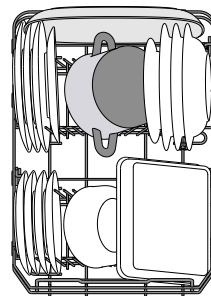
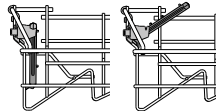

Lower rack

For pots, lids, plates, salad bowls, cutlery etc...

Large plates and lids should ideally be placed at the sides to avoid interferences with the spray arm.

The lower rack has tip-up supports which can be used in a vertical position when arranging plates or in a horizontal position (lower) to load pans and salad bowls easily.

(loading example for the lower rack)

Unsuitable crockery

- Wooden crockery and cutlery.
- Delicate decorated glasses, artistic handicraft and antique crockery. Their decorations are not resistant.
- Parts in synthetic material which do not withstand high temperatures.
- Copper and tin crockery.
- Crockery soiled with ash, wax, lubricating grease or ink.

The colours of glass decorations and aluminium/silver pieces can change and fade during the washing process. Some types of glass (e.g. crystal objects) can become opaque after a number of wash cycles too.

Damage to glass and crockery

- Only use glasses and porcelain guaranteed by the manufacturer as dishwasher safe.
- Use a delicate detergent suitable for crockery
- Collect glasses and cutlery from the dishwasher as soon as the wash cycle is over.

Hygiene

To avoid odour and sediment which can be accumulated in the dishwasher please run a high temperature program at least once a month. Use a tea spoon of detergent and run it without the loading to clean your appliance.

Tips on energy saving

- When the household dishwasher is used according to the manufacturer's instructions, **washing tableware in a dishwasher usually consumes less energy and water than hand dishwashing.**
- In order to maximize dishwasher efficiency it is recommended to **initiate the wash cycle once dishwasher is fully loaded.** Loading the household dishwasher up to the capacity indicated by the manufacturer will contribute to energy and water savings. Information on correct loading of tableware can be found in Loading chapter. In case of partial loading it is recommended to use dedicated wash options if available (Flexible wash), filling up only selected racks. Incorrect loading or overloading the dishwasher may increase resources usage (such as water, energy and time, as well as increase noise level), reducing cleaning and drying performance.
- Manual pre-rinsing of tableware items leads to increased water and energy consumption and is not recommended.

Daily Use

- 1. Check water connection**
Check that the dishwasher is connected to the water supply and that the tap is open.
- 2. Switch on the dishwasher**
Open the door and press the ON/OFF button.
- 3. Load the racks** (see LOADING THE RACKS)
- 4. Filling the detergent dispenser**
(see PROGRAMS TABLE).
- 5. Choose the program and customise the cycle**
Select the most appropriate program in accordance with the type of crockery and its soiling level (see PROGRAMS DESCRIPTION) by pressing the button.
Select the desired options (see FUNCTIONS).
- 6. Start**
Start the wash cycle by pressing START/Pause button (led is lit) and closing the door within 4 sec. When the program starts you hear a single beep. If the door was not closed within 4sec., the alarm sound will be played. In this case, open the door, press START/Pause button and close the door again within 4 sec.
- 7. End of wash cycle**
The end of the wash cycle is indicated by beeps and by the flashing of the wash cycle number on the display. Open the door and switch off the appliance by pressing the ON/OFF button.
Wait for a few minutes before removing the crockery - to avoid burns. Unload the racks, beginning with the lower one.

The machine will switch off automatically during certain extended periods of inactivity, in order to minimise electricity consumption. If the crockery is only lightly soiled or if it has been rinsed with water before being placed in the dishwasher, reduce the amount of detergent used accordingly.

Modifying a running program

If a wrong program was selected, it is possible to change it, provided that it has only just begun: open the door, press and hold the ON/OFF button, the machine will switch off. Switch the machine back on using the ON/OFF button and select the new wash cycle and any desired options; Start the wash cycle by pressing START/Pause button and closing the door within 4 sec.

Adding extra crockery

Without switching off the machine, open the door (START/Pause led starts blinking) (be ware of HOT steam!) and place the crockery inside the dishwasher. Press the START/Pause button and close the door within 4 sec., the cycle will resume from the point at which it was interrupted.

Accidental interruptions

If the door is opened during the wash cycle, or if there is a power cut, the cycle stops. Press the START/Pause button and close the door within 4 sec., the cycle will resume from the point at which it was interrupted.

Functions



FLEXIBLE WASH

If there are not many dishes to be washed, a half loading may be used in order to save water, electricity and detergent.

Select the program and then press the FLEXIBLE WASH button: the symbol of the chosen rack will appear on the display.

By default the appliance washes dishes in all racks. To wash only the specific rack, press this button repeatedly:



shown on the display (only lower rack)



shown on the display (only upper rack)



shown on the display (only cutlery rack)



shown on the display (option is OFF and the appliance will wash dishes in all racks).

Remember to load the upper or lower rack only, and to reduce the amount of detergent accordingly. If upper rack is removed, please apply detergent directly to tub instead of detergent dispenser.



DELAY

The start time of the program may be delayed for a period of time between 1 and 12 hours.

1. Press the DELAY button: the corresponding «h» symbol appears on the display; each time you press the button, the time (1h, 2h, etc. up to max. 12h) from the start of the selected wash cycle will be increased.
2. Select the wash program, press the START/PAUSE button and within 4 seconds close the door: the timer will begin counting down.
3. Once this time has elapsed, the indicator light «h» switches off and the wash cycle begins.

To adjust the delay time and select a shorter period of time, press the DELAY button. To cancel it, press the button repeatedly until the selected delayed start indicator light «h» switches off.

The DELAY function cannot be set once a wash cycle has been started.



SHORT TIME

This option can be used to reduce the duration of the main programs while maintaining the same washing and drying performance levels. After selecting the program, press the SHORT TIME button and the indicator light will switch on. To deselect the option, press the same button again.



EXTRA DRY

To improve the drying of the dishes, after selecting the program, press the EXTRA DRY button and the indicator light comes on. A higher temperature during the final rinse and an extended drying phase allow for improving drying. To deselect the option, press the same button again. The EXTRA DRY option results in the lengthening of the wash cycle.



TABLET (Tab)

This setting allows you to optimize the performance of the program according to the type of detergent used. Press the START/PAUSE button for 3 seconds (the corresponding symbol will light up) if you use combined detergents in tablet form (rinse aid, salt and detergent in 1 dose).

If you use powder or liquid detergent, this option should be off.





OPERATION INDICATOR

A LED light projected on the floor indicates that the dishwasher is working. One of the following operating modes can be selected:

- a) Disabled function.
- b) When the cycle starts the light goes on for a few seconds, stays off during the cycle and flashes at the end of the cycle.
- c) The light stays on during the cycle and flashes at the end of the cycle (default mode).

If the delayed start was set, the light goes on either for the first few seconds or the entire duration of the countdown, based on whether mode b) or c) was set. The light goes off every time the door is opened. To select the mode you prefer, switch on the machine, hold down button until one of the three letters



appears on the display, press button  until you reach the desired letter (or mode), hold down button  to confirm the selection.

Note: If NaturalDry is active and it opens the door, then Operation Indicator will not flash at the end of cycle.

NATURALDRY

Door opening system NaturalDry is a convection drying system which automatically opens the door during/after drying phase to ensure exceptional drying performance every day. Door opens at the temperature that is safe to your kitchen furniture. As additional steam protection, special designed protection foil is added together with the dishwasher. To see how to mount protection foil please refer to (INSTALLATION GUIDE).











































NaturalDry functionality could be disabled by the user as follows:

1. Go to the Operation Indicator menu as in last step, press and hold  until menu appears.
2. Press and hold  again for 6 seconds to reach the NaturalDry menu.
3. You switched to NaturalDry Control Menu, you could change status of NaturalDry functionality by pressing button: 
 - E** - enabled **d** - disabled

To confirm the change and exit from the Control Menu please press and hold  button (3 sec).

	DOOR OPENING
Eco 50°	after 165 min
AUTO 50°- 60°	80-170 min*
Intensive 65°	end of cycle
Fast wash 30' 50°	N/A
Fast wash and dry 50°	end of cycle
Glass 45°	end of cycle
Silent 50° (Night program)	end of cycle
Sanitizing 65°	N/A
Pre-Wash	N/A
Self-Clean 65°	N/A

* depending on settings

Program	Drying phase	Natural Dry	Available functions *)	Duration of wash program (h:min)**	Water consumption (litres/cycle)	Energy consumption (kWh/cycle)
1 Eco ECO 50°	✓	✓	    	3:40	8.7	0.59
2 Auto AUTO 50-60°	✓	✓	    	1:20 - 3:00	7.0 - 14.0	0.70 - 1.10
3 Intensive  65°	✓	✓	    	2:40	17.0	1.30
4 Fast wash 30'  50°	-	-	  	0:30	9.0	0.50
5 Fast wash and Dry  50°	✓	✓	   	1:20	10.0	1.10
6 Glass  45°	✓	✓	   	1:40	12.0	1.00
7 Silent  50°	✓	✓	   	3:35	16.5	1.00
8 Sanitizing  65°	✓	-		1:40	12.0	1.30
9 Pre-Wash 	-	-	 	0:10	4.5	0.01
10 Self-Clean  65°	-	-		0:50	9.5	0.70

ECO program data is measured under laboratory conditions according to European Standard EN 60436:2019.

Note for Test Laboratories: For information on comparative EN testing conditions, please send an email to the following address: dw_test_support@whirlpool.com

Pre-treatment of the dishes is not needed before any of the programs.

*) Not all options can be used simultaneously.

***) Values given for programmes other than the eco program are indicative only. The actual time may vary depending on many factors such as temperature and pressure of the incoming water, room temperature, amount of detergent, quantity and type of load, load balancing, additional selected options and sensor calibration.

1. **ECO** - Eco program is suitable to clean normally soiled tableware, that for this use, it is the most efficient program in terms of its combined energy and water consumption, and that it is used to assess compliance with the EU Ecodesign legislation.
2. **AUTO** - For normally soiled dishes with dried food residues. Senses the level of soiling on the dishes and adjusts the program accordingly. When the sensor is detecting the soil level an animation appears in the display and the cycle duration is updated.
3. **INTENSIVE** - Program recommended for heavily soiled crockery, especially suitable for pans and saucepans (not to be used for delicate items).

4. **FAST WASH 30'** - Program to be used for half load of lightly soiled dishes with no dried food residues.
5. **FAST WASH AND DRY** - Normally soiled crockery. Everyday cycle, that ensures optimal cleaning and drying performance in shorter time.
6. **GLASS** - Program for delicate items, which are more sensitive to high temperatures, for example glasses and cups.
7. **SILENT** - Suitable for night-time operation of the appliance. Ensures optimal cleaning and drying performance with the lowest noise emission.
8. **SANITIZING** - Normally or heavily soiled crockery, with additional antibacterial wash. Can be used to perform maintenance of the dishwasher.
9. **PRE-WASH** - Use to refresh crockery planned to be washed later. No detergent to be used with this program.
10. **SELF-CLEAN** - Program to be used to perform maintenance of the dishwasher, to be carried out only when the dishwasher is EMPTY using specific detergents designed for dishwasher maintenance

Notes: Please note that cycle FAST WASH is dedicated for lightly soiled dishes.

OPTIONS can be selected directly by pressing the corresponding button (see CONTROL PANEL).

If an option is not compatible with the selected program see PROGRAMS TABLE, the corresponding LED rapidly 3 times and beeps will sound. The option will not be enabled.

Cleaning and maintenance

ATTENTION: Always unplug the appliance when cleaning it and when performing maintenance work. Do not use flammable liquids to clean the machine.

Cleaning the dishwasher

Any marks on the inside of the appliance may be removed using a cloth dampened with water and a little vinegar. The external surfaces of the machine and the control panel can be cleaned using a non-abrasive cloth which has been dampened with water. Do not use solvents or abrasive products.

Preventing unpleasant odours

Always keep the door of the appliance ajar in order to avoid moisture from forming and being trapped inside the machine. Clean the seals around the door and detergent dispensers regularly using a damp sponge. This will avoid food becoming trapped in the seals, which is the main cause behind the formation of unpleasant odours.

Checking the water supply hose

Check the inlet hose regularly for brittleness and cracks. If damaged, replace it by a new hose available through our After-Sales Service or your specialist dealer. Depending on the hose type:

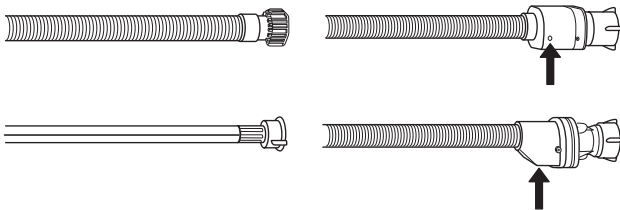

If the inlet hose has a transparent coating, periodically check if the colour intensifies locally. If yes, the hose may have a leak and should be replaced.

For water stop hoses: check the small safety valve inspection window (see arrow). If it is red, the water stop function was triggered, and the hose must be replaced by a new one. For unscrewing this hose, press the release button while unscrewing the hose.

Cleaning the water inlet hose

If the water hoses are new or have not been used for an extended period of time, let the water run to make sure it is clear and free of impurities before performing the necessary connections. If this precaution is not taken, the water inlet could become blocked and damage the dishwasher.

Cleaning the filter assembly

Regularly clean the filter assembly so that the filters do not clog and that the waste water flows away correctly.

Using a dishwasher with clogged filters or foreign objects inside the filtration system or spray arms may cause unit malfunction resulting in loss of performance, noisy work or higher resource usage.

The filter assembly consists of three filters which remove food residues from the washing water and then recirculate the water: to obtain the best washing results, you need to keep them clean.

The dishwasher must not be used without filters or if the filter is loose.

At least once per month or after each 30 cycles, check the filter assembly and if necessary clean it thoroughly under running water, using a non-metallic brush and following the instructions below:

1. Turn the cylindrical filter **A** in an anti-clockwise direction and pull it out (Fig 1).
2. Remove the cup filter **B** by exerting a slight pressure on the side flaps (Fig 2).
3. Slide out the stainless-steel plate filter **C** (Fig 3).
4. In case you find foreign objects (such as broken glass, porcelain, bones, fruit seeds etc.) **please remove them carefully.**
5. Inspect the trap and remove any food residues. **NEVER REMOVE** the wash-cycle pump protection (black detail) (Fig 4).

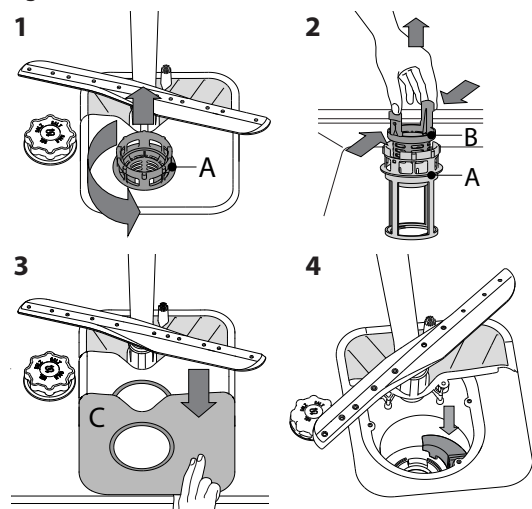

After cleaning the filters, replace the filter assembly and fix it in position correctly; this is essential for maintaining the efficient operation of the dishwasher.

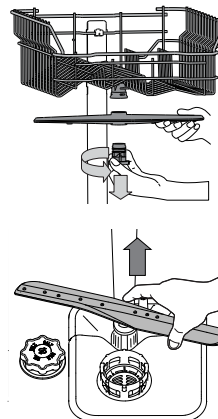

Cleaning the spray arms

On occasions, food residue may become encrusted onto the spray arms and block the holes used to spray the water. It is therefore recommended that you check the arms from time to time and clean them with a small non-metallic brush.

To remove the upper spray arm, turn the plastic locking ring in an anti-clockwise direction. The upper spray arm should be replaced so that the side with the greater number of holes is facing upwards.

The lower spray arm may be removed by pulling it upwards.



Water softening system

Water softener automatically reduces water hardness, consequently preventing scale buildup on heater, contributing also to better cleaning efficiency. This system regenerates itself with salt, therefore it is required to refill salt container when empty. Frequency of regeneration depends on water hardness level setting - by default regeneration takes place once per 5 Eco cycles with water hardness level set to 3. Regeneration process starts in final rins and finishes in drying phase, before cycle ends. Single regeneration consumes: ~3.5L of water; takes up to 5 additional minutes for the cycle; consumes below 0.005kWh of energy.

What to do if ...



In case your dishwasher doesn't work properly, check if the problem can be solved by going through the following list. For other errors or issues please contact authorized After-sales Service which contact details can be found in the warranty booklet. Spare parts will be available for a period of either up to 7 or up to 10 years, according to the specific regulation requirements. The spare parts can be found: <https://parts-selfservice.whirlpool.com/en/landing>

Problems...	Possible causes...	Solutions...
 Salt indicator is lit	Salt reservoir is empty. (After refill the salt indicator may remain lit for several wash cycles).	Refill reservoir with sal (for more information - see page 7). Adjust water hardness - see table, page 8.
 Rinse aid indicator is lit	Rinse aid dispenser is empty. (After refill the rinse aid indicator may remain lit for several wash cycles).	Refill dispenser with rinse aid (for more information - see page 8).
The dishwasher won't start or does not respond to commands.	The appliance has not been plugged in properly.	Insert the plug into the socket.
	Power outage.	The dishwasher starts automatically when the power returns.
	The dishwasher door is not closed	Vigorously push the door until you hear the "click".
	It does not respond to commands. Display shows: 9 or 12 and On/Off LED is blinking rapidly.	Switch off the appliance by pressing the ON/OFF button, switch it back on after approximately one minute and reset the program. If problem persists, unplug the appliance for 1 minute, then plug it back in.
The dishwasher won't drain. Display shows: 3 and On/Off LED is blinking rapidly	The wash cycle has not finished yet	Wait until the wash cycle finishes
	The drain hose is bent.	Check that the drain hose is not bent (see INSTALLATION).
	The sink drain pipe is blocked.	Clean the sink drain pipe.
	The filter is clogged up with food residues.	Clean the filter (see CLEANING THE FILTER ASSEMBLY).
The dishwasher makes excessive noise.	The dishes are rattling against each.	Arrange the crockery correctly (see LOADING THE RACKS).
	An excessive amount of foam has been produced.	The detergent has not been measured out correctly or it is not suitable for use in dishwashers (see FILLING THE DETERGENT DISPENSER). Reset the current cycle by switching OFF the dishwasher, then switch it on again, select a new program, press START/Pause and close the door within 4 seconds. Please do not add any detergent.
The dishes are not clean.	The crockery has not been arranged properly.	Arrange the crockery correctly (see LOADING THE RACKS).
	The spray arms cannot rotate freely, being hindered by the dishes.	Arrange the crockery correctly (see LOADING THE RACKS).
	The wash cycle is too gentle and/or detergent efficiency is low.	Select an appropriate wash cycle (see PROGRAMS TABLE).
	An excessive amount of foam has been produced.	The detergent has not been measured out correctly or it is not suitable for use in dishwashers (see FILLING THE DETERGENT DISPENSER).
	The cap on the rinse aid compartment has not been shut correctly.	Make sure the cap of the rinse aid dispenser is closed.
	The filter is soiled or clogged	Clean the filter assembly (see CARE AND MAINTENANCE).
	There is no salt.	Fill the salt reservoir (see FILLING THE SALT RESERVOIR).

What to do if ...

Problems...	Possible causes...	Solutions...
The dishwasher does not fill the water. Display shows: H 6 and On/Off LED is blinking rapidly	No water in the water supply or the tap is closed.	Make sure there is water in the water supply or the tap running.
	The inlet hose is bent.	Make sure the inlet hose is not bent (see INSTALLATION) reprogram the dishwasher and reboot.
	The sieve in the water inlet hose is clogged; it is necessary to clean it.	After having carried out the verification and cleaning, turn off and turn on the dishwasher and restart a new program.
Dishwasher finishes the cycle prematurely. Display shows: 5 (15) and On/Off LED is blinking rapidly	Drain hose positioned too low or siphoning into home sewage system	Check if end of drain hose is placed at correct height (see INSTALLATION). Check for siphoning into home sewage system, install air admittance valve if necessary.
	Air in water supply	Check water supply for leaks or other issues letting air inside.
The door doesn't lock.	Racks are not inserted completely	Verify that racks are inserted completely..
	The door lock is not engaged.	Vigorously push the door until you hear the "clack" sound.
Dishes have not been dried.	Selected program has no drying phase.	Verify in the programs table if the selected program has drying phase.
	Rinse aid has run out or the dosage is not adequate.	Add the rinse aid or adjust the dosage levels higher (see FILLING THE RINSE AID DISPENSER).
	Dishes are made of non-stick or plastic.	The presence of drops of water it is normal (see TIPS).
Dishes and glasses show limescale or a whitish film	Salt level is too low.	Fill the salt reservoir (see FILLING THE SALT RESERVOIR).
	Adjustment of the water hardness is not adequate.	Increase the values (see WATER HARDNESS TABLE).
	Cap of the salt reservoir is not properly closed.	Check the salt reservoir cap.
	Rinse aid has run out or the dosage is insufficient	Add the rinse aid or adjust the dosage levels higher.
Dishes and glasses have a bluish tinge or blue streaks	Rinse aid dosage is excessive	Adjust the dosage rates to lower values.

After-Sales Service

If, after carrying out the above checks, the fault persists, disconnect the mains plug and turn off the water tap. Contact the After-sales Service (see warranty).

Before contacting our After-Sales Service, take note of the following:

- the description of the fault,
- the appliance type and model,

- the service code (the number indicated on the adhesive rating plate) inside the door on the right-hand side:

SERVICE 0000 000 00000



Techincal data

Product dimensions (mm)	Height	mm	820
	Width	mm	448
	Depth	mm	555
Performances	Voltage	V	220/240
	Frequency	Hz	50
	Energy efficiency class		C
	Cleaning performance index		1,13
	Drying performance index		1,07
	Water supply pressure, max	Bar	10
	Water supply pressure, min	Bar	0,5
	Energy consumption	kWh/100 cycles	59
	Water supply, max inlet water temp.	°C	70
	Number of place settings		10
	Power consumption in delay start	W	4
	Power consumption in standby mode	W	0,5
	Water consumption	l/cycle	8,7
	Noise level	dB(A) re 1 pW	41
Noise class		B	

Environmental concerns

Disposal of packaging materials

The packaging material is 100% recyclable and is marked with the recycle symbol . The various parts of the packaging must therefore be disposed of responsibly and in full compliance with local authority regulations governing waste disposal.

Disposal of household appliances

This appliance is manufactured with recyclable or reusable materials. Dispose of it in accordance with local waste disposal regulations. For further information on the treatment, recovery and recycling of household electrical appliances, contact your local authority, the collection service for household waste or the store where you purchased the appliance. This appliance is marked in compliance with European Directive 2012/19/EU, Waste Electrical and Electronic Equipment (WEEE) and with the Waste Electrical and Electronic Equipment regulations 2013 (as amended). By ensuring this product is disposed of correctly, you will help prevent negative consequences for the environment and human health.

The  symbol on the product or on the accompanying documentation indicates that it should not be treated as domestic waste but must be taken to an appropriate collection center for the recycling of electrical and electronic equipment.

Energy saving tips

ECO programme is suitable to clean normally soiled tableware, that for this use, it is the most efficient programme in terms of its combined energy and water consumption, and that it is used to assess compliance with the EU Ecodesign legislation. Loading the household dishwasher up to the capacity indicated by the manufacturer will contribute to energy and water savings. The manual pre-rinsing of tableware items leads to increased water and energy consumption and is not recommended. Washing tableware in a household dishwasher usually consumes less energy and water in the use phase than hand dishwashing when the household dishwasher is used according to the manufacturer's instructions.

Installation

ATTENTION: If the appliance must be moved at any time, keep it in an upright position; if absolutely necessary, it may be tilted onto its back.

Connecting the water supply

Adaptation of the water supply for installation should only be performed by a qualified technician. The water inlet and outlet hoses may be positioned towards the right or the left in order to achieve the best possible installation. Make sure the dishwasher does not bend or squash the hoses.

Connecting the water inlet hose

- Run the water until it is perfectly clear.
 - Screw the inlet hose tightly into position and turn on the tap. If the inlet hose is not long enough, contact a specialist store or an authorised technician.
- The water pressure must be within the values indicated in the Technical Data table - otherwise the dishwasher may be function properly. Make sure the hose is not bent or compressed.

Specifications for the connection of the water

Water supply	cold or hot (max. 60°C)
Water intake	3/4"
Power of water Pressure	0.05 ÷ 1 MPa (0.5 ÷ 10 bar) 7.25 – 145 psi

Supply hose:

Connecting the water outlet hose

Connect the outlet hose to a drain duct with a minimum diameter of 2 cm **A**.

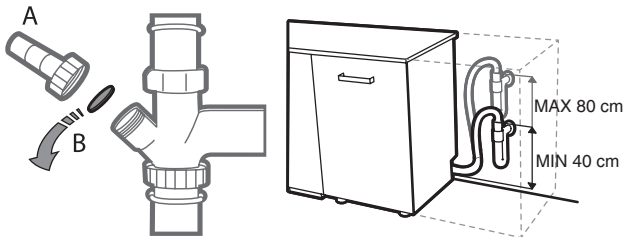

The outlet hose connection must be at a height ranging from 40 to 80 cm from the floor or surface where the dishwasher rests. Before connecting the water outlet hose to the sink drain, remove the plastic plug **B**.

Anti-flooding protection

Anti-flooding protection. To ensure floods do not occur, the dishwasher is provided with a special system which blocks the water supply in the event of anomalies or leaks from inside the appliance. Some models are also equipped with the supplementary safety device New Aqua Stop, which guarantees anti-flooding protection even in the event of a supply hose rupture. Under no circumstances should the water inlet hose be cut as it contains live electrical parts.

Electrical connection

WARNING: Under no circumstances should the water inlet hose be cut as it contains live electrical parts.

- Before inserting the plug into the electrical socket, make sure that:
- The socket is earth and complies with current regulations;
 - The socket can withstand the maximum load of the appliance as shown on the data plate located on the inside of the door (see PRODUCT DESCRIPTION).
 - The power supply voltage falls within the values indicated on the data plate on the inside of the door.
 - The socket is compatible with the plug of the appliance.
- If this is not the case, ask an authorised technician to replace the plug (see AFTER-SALES SERVICE). Do not use extension cables or multiple sockets. Once the appliance has been installed, the power supply cable and the electrical socket should be easily accessible. The cable should not be bent or compressed. If the power supply cable is damaged, have it replaced by the manufacturer or its authorised Technical Assistance Service in order to prevent all potential hazards. The Company shall not be held responsible for any incidents, if these regulations are not observed.

Positioning and levelling

1. Position the dishwasher on a level sturdy floor. If the floor is uneven, the front feet of the appliance may be adjusted until it reaches a horizontal position. If the appliance is levelled correctly, it will be more stable and much less likely to move or cause vibrations and noise while it is operating.
2. Before recessing the dishwasher, stick the adhesive transparent strip under the wooden shelf in order to protect it from any condensation which may form.
3. Place the dishwasher so that its sides or back panel are in contact with the adjacent cabinets or the wall. This appliance can also be recessed under a single worktop.
4. To adjust the height of the rear foot, turn the red hexagonal bushing on the lower central part at the front of the dishwasher using a hexagonal spanner with an opening of 8 mm. Turn the spanner in a clockwise direction to increase the height and in an anticlockwise direction to decrease it.

Dimensions and capacity:

Width	448 mm
Height	820 mm
Depth	555 mm
Capacity	10 standard place-settings

IKEA GUARANTEE

How long is the IKEA guarantee valid?

This guarantee is valid for five years from the original date of purchase of your appliance at IKEA. The original sales receipt, is required as proof of purchase. If service work is carried out under guarantee, this will not extend the guarantee period for the appliance.

Who will execute the service?

IKEA service provider will provide the service through its own service operations or authorized service partner network.

What does this guarantee cover?

The guarantee covers faults of the appliance, which have been caused by faulty construction or material faults from the date of purchase from IKEA. This guarantee applies to domestic use only. The exceptions are specified under the headline "What is not covered under this guarantee?" Within the guarantee period, the costs to remedy the fault e.g. repairs, parts, labour and travel will be covered, provided that the appliance is accessible for repair without special expenditure. On these conditions the EU guidelines (Nr. 99/44/EG) and the respective local regulations are applicable. Replaced parts become the property of IKEA.

What will IKEA do to correct the problem?

IKEA appointed Service Provider will examine the product and decide, at its sole discretion, if it is covered under this guarantee. If considered covered, IKEA Service Provider or its authorized service partner through its own service operations, will then, at its sole discretion, either repair the defective product or replace it with the same or a comparable product.

What is not covered under this guarantee?

- Normal wear and tear.
- Deliberate or negligent damage, damage caused by failure to observe operating instructions, incorrect installation or by connection to the wrong voltage, damage caused by chemical or electrochemical reaction, rust, corrosion or water damage including but not limited to damage caused by excessive lime in the water supply, damage caused by abnormal environmental conditions.
- Consumable parts including batteries and lamps.
- Non-functional and decorative parts which do not affect normal use of the appliance, including any scratches and possible color differences.
- Accidental damage caused by foreign objects or substances and cleaning or unblocking of filters, drainage systems or soap drawers.
- Damage to the following parts: ceramic glass, accessories, crockery and cutlery baskets, feed and drainage pipes, seals, lamps and lamp covers, screens, knobs, casings and parts of casings. Unless such damages can be proved to have been caused by production faults.
- Cases where no fault could be found during a technician's visit.
- Repairs not carried out by our appointed service providers and/or an authorized service contractual partner or where non-original parts have been used.
- Repairs caused by installation which is faulty or not according to specification.
- The use of the appliance in a non-domestic environment i.e. professional use.
- Transportation damages. If a customer transports the product to his home or another address, IKEA is not liable for any damage that may occur during transport. However, if IKEA delivers the product to the customer's delivery address, then damage to the product that occurs during this delivery will be covered by IKEA.
- Cost for carrying out the initial installation of the IKEA appliance.

- However, if an IKEA appointed Service Provider or its authorized service partner repairs or replaces the appliance under the terms of this guarantee, the appointed Service Provider or its authorized service partner will reinstall the repaired appliance or install the replacement, if necessary.
- This does not apply within Ireland, customer should contact the local IKEA dedicated after sales line or the appointed Service Provider for further information.

(just for GB)

These restrictions do not apply to fault-free work carried out by a qualified specialist using our original parts in order to adapt the appliance to the technical safety specifications of another EU country.

How country law applies

The IKEA guarantee gives you specific legal rights, which cover or exceed all the local legal demands. However these conditions do not limit in any way consumer rights described in the local legislation.

Area of validity

For appliances which are purchased in one EU country and taken to another EU country, the services will be provided in the framework of the guarantee conditions normal in the new country.

An obligation to carry out services in the framework of the guarantee exists only if the appliance complies and is installed in accordance with:

- the technical specifications of the country in which the guarantee claim is made;
- the Assembly Instructions and User Manual Safety Information.

The dedicated AFTER SALES for IKEA appliances

Please don't hesitate to contact IKEA appointed Authorized Service Centre to:

- make a service request under this guarantee;
- ask for clarifications on installation of the IKEA appliance in the dedicated IKEA kitchen furniture;
- ask for clarification on functions of IKEA appliances.

To ensure that we provide you with the best assistance, please read carefully the Assembly Instructions and/or the User Manual before contacting us.

How to reach us if you need our service



Please refer to the last page of this manual for the full list of IKEA appointed Authorized Service Centre and relative national phone numbers.

i In order to provide you a quicker service, we recommend to use the specific phone numbers listed on this manual. Always refer to the numbers listed in the booklet of the specific appliance you need an assistance for. Please also always refer to the IKEA article number (8 digit code) and 12 digit service number placed on the rating plate of your appliance.

i SAVE THE SALES RECEIPT!

It is your proof of purchase and required for the guarantee to apply. The sales receipt also reports the IKEA name and article number (8 digit code) for each of the appliances you have purchased.

Do you need extra help?

For any additional questions not related to After Sales of your appliances please contact your nearest IKEA store call centre. We recommend you read the appliance documentation carefully before contacting us.

Inhaltsverzeichnis

Sicherheitshinweise	18	Reinigung und pflege	27
Produktbeschreibung	21	Was tun, wenn...	28
Bedienblende	21	Kundenservice	29
Erster Gebrauch	21	Technische Daten	30
Körbe beladen	23	Hinweise zum Umweltschutz	30
Täglicher Gebrauch	24	Installation	31
Funktionen	25	IKEA GARANTIE	32

Sicherheitshinweise

Diese Sicherheitsanweisungen vor dem Gebrauch durchlesen. Diese Anweisungen zum Nachschlagen leicht zugänglich aufbewahren.

In diesen Anweisungen sowie auf dem Gerät selbst werden wichtige Sicherheitshinweise angegeben, die durchgelesen und stets beachtet werden müssen. Der Hersteller übernimmt keine Haftung für die Nichtbeachtung dieser Sicherheitshinweise, für unsachgemäße Verwendung des Geräts oder falsche Bedienungseinstellung.

⚠ Babys und Kleinkinder (0-3 Jahre) müssen vom Gerät ferngehalten werden. Jüngere Kinder (3-8 Jahre) müssen vom Gerät ferngehalten werden, es sei denn, sie werden ständig beaufsichtigt. Dieses Gerät darf von Kindern ab 8 Jahren sowie Personen mit herabgesetzten physischen, sensorischen oder geistigen Fähigkeiten und Mangel an Erfahrung und Kenntnissen nur unter Aufsicht oder nach ausreichender Einweisung durch eine für ihre Sicherheit verantwortliche Person verwendet werden. Kinder dürfen nicht mit dem Gerät spielen. Die Reinigung und Pflege des Gerätes darf von Kindern nicht ohne Aufsicht durchgeführt werden.

ZULÄSSIGE NUTZUNG

⚠ **VORSICHT:** Das Gerät ist nicht für den Betrieb mit einem externen Schalter, wie Timer, oder separatem Fernbedienungssystem konstruiert.

⚠ Dieses Gerät ist für Haushaltsanwendungen und ähnliche Anwendungen konzipiert, zum Beispiel: Mitarbeiterküchen im Einzelhandel, in Büros oder in anderen Arbeitsbereichen; Gasthäuser; für Gäste in Hotels, Motels, Bed-and-Breakfast-Anwendungen und anderen Wohnumgebungen.

⚠ Dieses Gerät ist nicht für den professionellen Gebrauch ausgelegt. Das Gerät ist nicht für die Benutzung im Freien geeignet.

⚠ Die maximale Anzahl an Geschirr ist auf dem Produktdatenblatt gezeigt.

⚠ Die Tür sollte nicht in geöffneter Stellung bleiben - Stolpergefahr. Geöffnete Tür nur mit ausgefahrenem Geschirrkorb (und Geschirr) belasten. Nicht als Arbeitsplatte oder Sitzgelegenheit verwenden, nicht darauf stellen.

⚠ **WARNUNG:** Geschirrspülmittel sind stark alkalisch. Sie können bei Verschlucken äußerst gefährlich sein. Kontakt mit der Haut und den Augen vermeiden und Kinder von dem Geschirrspüler fern halten, wenn die Tür geöffnet ist. Nach jedem Waschzyklus prüfen, dass das Spülmittelfach leer ist.

⚠ **WARNUNG:** Messer und andere Utensilien mit scharfen Spitzen müssen mit der Spitze nach unten in den Korb oder in horizontaler Position in den Geschirrspüler gelegt werden - Gefahr von Schnittverletzungen.

⚠ Keine explosiven oder entzündbaren Stoffe (z.B. Benzin oder Sprühdosen) in dem oder in der Nähe des Gerätes lagern - Brandgefahr. Das Gerät darf nur zum Spülen von Haushaltsgeschirr gemäß den Anweisungen in diesem Handbuch verwendet werden. Das Wasser im Gerät ist kein Trinkwasser. Nur Spülmittel und Klarspüler für automatische Geschirrspüler verwenden. Wird Wasserenthärter (Salz) zugegeben, sofort einen Spülzyklus bei leerem Gerät ausführen, um Korrosionsschäden an innenliegenden Bauteilen zu vermeiden.

Spülmittel, Klarspüler und Regeneriersalz außerhalb der Reichweite von Kindern aufbewahren. Vor Wartungsmaßnahmen die Wasserzufuhr zudrehen und die Stromversorgung ausstecken oder unterbrechen. Bei Störungen die Wasser- und Stromversorgung trennen.

INSTALLATION

⚠ Das Gerät muss von zwei oder mehr Personen gehandhabt und aufgestellt werden – Verletzungsgefahr. Schutzhandschuhe zum Auspacken und zur Installation des Geräts verwenden – Schnittgefahr.

⚠ Die Installation, der Wasseranschluss (falls vorhanden), der elektrische Anschluss und eventuelle Reparaturen dürfen nur von einer Fachkraft durchgeführt werden. Das Gerät nicht selbst reparieren und keine Teile austauschen, wenn dies von der Bedienungsanleitung nicht ausdrücklich vorgesehen ist. Kinder vom Installationsort fern halten. Prüfen Sie das Gerät nach dem Auspacken auf Transportschäden. Bei auftretenden Problemen wenden Sie sich bitte an Ihren Händler oder den Kundenservice. Nach der Installation müssen Verpackungsabfälle (Kunststoff, Styroporreste usw.) außerhalb der Reichweite von Kindern aufbewahrt werden - Erstickungsgefahr. Das Gerät vor Installationsarbeiten von der Stromversorgung trennen - Stromschlaggefahr. Während der Installation sicherstellen, das Netzkabel nicht mit dem Gerät selbst zu beschädigen - Brand- oder Stromschlaggefahr. Das Gerät erst starten, wenn die Installationsarbeiten abgeschlossen sind.

Zum Anschließen des Geschirrspülers an die Wasserversorgung nur neue Schlauchsätze verwenden. Keine alten Schlauchsätze wiederverwenden.

Sämtliche Schläuche mit Schellen sichern, damit sie sich während des Betriebs nicht lösen.

Besondere Vorschriften des regionalen Wasserwirtschaftsamts beachten. Wasserzulaufdruck 0,05-1.0 MPa.

Das Gerät muss an der Wand aufgestellt oder in Möbel eingebaut werden, um den

Zugriff auf seine Rückseite zu begrenzen.

Für Geschirrspüler mit Entlüftungsschlitzen am Boden, dürfen die Schlitze nicht durch einen Teppich verstopft sein.

Wenn der Geschirrspüler am Ende einer Reihe von Einheiten installiert wird und die Seitenverkleidung zugänglich gemacht wird, muss der Scharnierbereich abgedeckt sein, um Verletzungsgefahr zu vermeiden.

Die Wasserzulauftemperatur ist abhängig von dem Geschirrspülermodell. Ist der installierte Zulaufschlauch mit „25°C Max“ gekennzeichnet, beträgt die maximal zulässige Wassertemperatur 25°C. Für alle anderen Modelle ist die maximal zugelassene Wassertemperatur 60°C. Die Schläuche nicht schneiden und, bei Geräten mit Wasserstoppsystem das Kunststoffgehäuse mit dem Zulaufschlauch nicht in Wasser tauchen. Den Fachhändler kontaktieren, wenn die Schläuche zu kurz sind. Zu- und Ablaufschlauch knickfrei verlegen. Vor der ersten Verwendung des Geräts den Wasserzulauf und den Ablaufschlauch auf Undichtigkeiten prüfen. Vergewissern Sie sich, dass die vier Füße fest auf dem Boden aufliegen. Stellen Sie diese dementsprechend ein. Kontrollieren Sie mit einer Wasserwaage, dass der Geschirrspüler vollkommen eben und standfest ist.

⚠ Das Gerät nur verwenden, wenn die in Abbildung 19 dargestellten Abdeckungen in der Installationsanleitung richtig montiert sind - Verletzungsgefahr.

WASSERANSCHLUSS

Beim Anschluss des Geräts an die Wasserversorgung dürfen nur neue Schläuche verwendet werden. Verwenden Sie keine alten Schlauch-Sets.

Gemäß der entsprechenden DIN-Norm muss das Gerät an ein Wasserzulauf System mit einer Sicherheitseinrichtung angeschlossen werden, die gegen Rückfließen zur Trinkwasserquelle schützt. Wenn Sie unsicher sind, lassen Sie sich das Vorhandensein einer solchen Sicherheitseinrichtung durch einen Fachmann bestätigen.

Wenn keine solche Sicherheitseinrichtung vorhanden ist oder Sie weitere Informationen benötigen, wenden

Sie sich bitte an den Kundendienst, der einen Adapter mit integriertem Rückflussverhinderer organisieren kann.

HINWEISE ZUR ELEKTRIK

Das Typenschild befindet sich an der Kante der Geschirrspülertür (bei offener Tür sichtbar).

⚠ Es muss gemäß den Verdrahtungsregeln möglich sein, den Netzstecker des Gerätes zu ziehen, oder es mit einem Trennschalter, welcher der Steckdose vorgeschaltet ist, auszuschalten. Das Gerät muss im Einklang mit den nationalen elektrischen Sicherheitsbestimmungen geerdet sein.

⚠ Verwenden Sie keine Verlängerungskabel, Mehrfachstecker oder Adapter. Nach der Installation dürfen Strom führende Teile für den Benutzer nicht mehr zugänglich sein. Das Gerät nicht bedienen, wenn Sie nasse Hände haben oder barfuß sind. Das Gerät nicht verwenden, wenn das Netzkabel oder der Stecker beschädigt sind, wenn es nicht einwandfrei funktioniert, wenn es heruntergefallen ist oder in irgendeiner Weise beschädigt wurde.

⚠ Wenn das Netzkabel beschädigt ist, muss es aus Sicherheitsgründen vom Hersteller, von seinem Kundendienstvertreter oder einer ähnlich qualifizierten Fachkraft mit einem identischen Kabel ersetzt werden - Stromschlaggefahr.

Passt der mitgelieferte Stecker nicht zur Steckdose, einen qualifizierten Techniker kontaktieren.

Ziehen Sie nicht am Netzkabel. Tauchen Sie das Netzkabel oder den Stecker nicht ins Wasser. Halten Sie das Netzkabel fern von heißen Oberflächen.

REINIGUNG UND PFLEGE

⚠ **WARNUNG:** Vor dem Durchführen von Wartungsarbeiten ist sicherzustellen, dass das Gerät ausgeschaltet und von der Stromversorgung getrennt ist. Um die Gefahr von Personenschäden zu vermeiden, Schutzhandschuhe (Gefahr von Schnittverletzungen) und Sicherheitsschuhe (Quetschgefahr) tragen; unbedingt zu zweit transportieren (Last reduzieren); keine Dampfreinigungsgeräte verwenden (Stromschlaggefahr). Nicht professionelle und nicht vom Hersteller autorisierte Reparaturen können ein Risiko für Gesundheit und Sicherheit mit sich bringen, wofür der Hersteller nicht haftbar gemacht werden kann. Jegliche Mängel oder Schäden infolge nicht professioneller Reparatur- oder Wartungsarbeiten sind nicht durch die Garantie abgedeckt, deren Bedingungen in den Unterlagen angeführt sind, welche mit dem Gerät mitgeliefert werden.

Produktbeschreibung

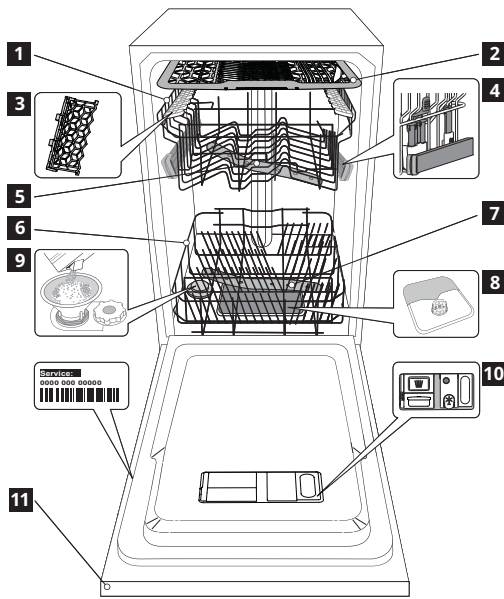

- 1 Oberkorb
- 2 Besteckschublade
- 3 Oberkorb Höhenversteller
- 4 Oberer Sprüharm
- 5 Unterkorb
- 6 Besteckkorb
- 7 Unterer Sprüharm
- 8 Filtereinheit
- 9 Salzbehälter
- 10 Spülmittel und Klarspülerspender
- 11 Bedienblende

Bedienblende

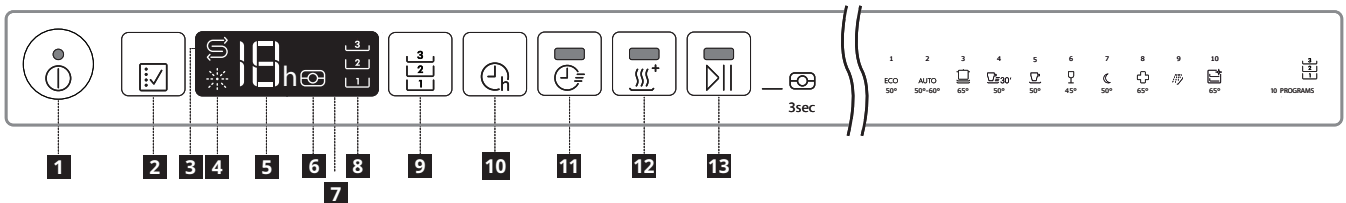

- 1 Ein-Aus/Reset Taste mit Anzeigelicht
- 2 Programmwahl-Taste
- 3 Anzeigelicht zum Salz auffüllen
- 4 Anzeigelicht zum Klarspüler auffüllen
- 5 Programmnummer und Verzögerungszeit-Anzeige
- 6 Tab-Anzeigelicht
- 7 Display
- 8 Flexibles Spülen Anzeigelicht
- 9 Flexibles Spülen-Taste
- 10 Startvorwahl-Taste
- 11 Kurzzeit-Taste mit Anzeigelicht
- 12 Extra Dry-Taste mit Anzeigelicht
- 13 START/Pause-Taste mit Anzeigelicht/Tab

Erster Gebrauch

Hinweise zur ersten Inbetriebnahme
 Nach Abschluss der Installation die Puffer an den Körben und die Rückhaltegummis vom oberen Korb entfernen.

Salzbehälter befüllen
 Mit der Verwendung von Salz werden KALKABLAGERUNGEN auf dem Geschirr und den funktionalen Komponenten des Geschirrspülers verhindert.
 • **DER SALZBEHÄLTER DARF NIE LEER SEIN.**
 • Es ist wichtig, die Wasserhärte einzustellen. Der Salzbehälter befindet sich im Geschirrspülerboden (siehe PRODUKTBESCHREIBUNG) und muss aufgefüllt werden, wenn die SALZNACHFÜLLANZEIGE der Bedienblende leuchtet.

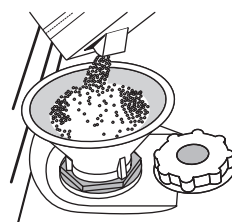



1. Ziehen Sie den Unterkorb heraus und schrauben Sie den Salzbehälterdeckel gegen den Uhrzeigersinn ab.
2. **Nur beim ersten Mal: Befüllen Sie den Salzbehälter mit Wasser.**
3. Setzen Sie den Trichter auf (siehe Abbildung) und füllen Sie den Behälter bis zum Rand mit Salz (ca. 1 kg); es ist normal, wenn etwas Wasser ausläuft.
4. Den Trichter abnehmen und die Salzreste vom Öffnungsrand entfernen.

Sicherstellen, dass der Deckel fest angeschraubt ist, so dass kein Spülmittel während dem Waschprogramm in den Behälter gelangt (dies könnte den Wasserenthärter irreparabel beschädigen). Sobald dieses Verfahren abgeschlossen ist, ein Programm ohne Beladung laufen lassen. Das „Vorspül“-Programm allein ist NICHT AUSREICHEND. Übergelaufene Salzlösung bzw. Salzkörner können zu Korrosion führen und den Edelstahlbehälter beschädigen. Für Reklamationen in diesem Zusammenhang, kann von uns keine Garantieleistung übernommen werden.

Verwenden Sie bitte nur Spezi­alsalz für Geschirrspüler. Wenn der Salzbehälter nicht gefüllt ist, könnten Kesselsteinablagerungen den Wasserenthärter und das Heizelement beschädigen. Die Verwendung von Salz wird bei jeder Art von Geschirrspülmittel empfohlen. Immer wenn Sie Salz zugeben müssen, ist es zwingend vorgeschrieben, diesen Vorgang vor dem Beginn des Spülgangs auszuführen, um Korrosion zu vermeiden.

Wasserhärte einstellen

Damit der Wasserenthärter perfekt arbeiten kann, muss die Wasserhärte je nach der aktuellen Wasserhärte in Ihrem Haus eingestellt werden. Diese Information erhalten sie bei Ihrem örtlichen Wasserversorger. Das Werk stellt den Standardwert für die Wasserhärte ein.

- Gerät mit der EIN/AUS-Taste einschalten.
- Gerät mit der EIN/AUS-Taste ausschalten.
- Die Taste  5 Sekunden lang gedrückt halten, bis Sie einen Piepton hören.
- Gerät mit der EIN/AUS-Taste einschalten.
- Die Nummer der aktuell ausgewählten Stufe und die Salznachfüllanzeige blinken.
- Drücken Sie die Taste  um die gewünschte Härtestufe auszuwählen (siehe WASSERHÄRTE-TABELLE).
- Gerät mit der EIN/AUS-Taste ausschalten. Die Einstellung ist abgeschlossen!

Wasserhärte-Tabelle				
Stufe		°dH Deut. Härtegr.	°fH Französischer Härtegr.	°Clark Englische Härtegr.
1	Weich	0 - 6	0 - 10	0 - 7
2	Mittel	7 - 11	11 - 20	8 - 14
3	Durchschnittlich	12 - 16	21 - 29	15 - 20
4	Hart	17 - 34	30 - 60	21 - 42
5	Sehr hart	35 - 50	61 - 90	43 - 62

Klarspülerspender auffüllen

Klarspüler macht das TROCKNEN von Geschirr einfacher. Der Klarspülerspender A muss aufgefüllt werden, wenn das KLARSPÜLER AUFFÜLLEN Anzeigelicht  auf der Bedienblende leuchtet.

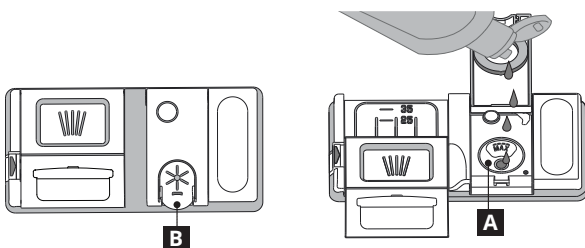



1. Den Behälter **B** durch Drücken und Anheben der Zunge am Deckel öffnen.
2. Den Klarspüler vorsichtig bis zur maximalen Füllstandsmarkierung (110 ml) an der Füllöffnung einfüllen und ein Überlaufen vermeiden. Andernfalls sofort mit einem trockenen Tuch abwischen.
3. Den Deckel schließen bis er einrastet.

Füllen Sie den Klarspüler NIEMALS direkt ins Innere des Geschirrspülers.

Klarspülerdosierung

Sollte das Trockenergebnis unzufriedenstellend sein, kann die Klarspülerdosierung neu eingestellt werden.

- Den Geschirrspüler mit der Taste EIN/AUS einschalten.
- Mit der Taste EIN/AUS ausschalten.
- Drücken Sie die Taste  drei Mal - ein Piepton ertönt.
- Mit der Taste EIN/AUS einschalten.
- Die Nummer der aktuell ausgewählten Stufe und die Klarspüler nachfüllanzeige blinken.
- Drücken Sie die Taste , um den Stand der gelieferten Klarspülermenge auszuwählen.
- Mit der Taste EIN/AUS ausschalten.

Die Einstellung ist abgeschlossen!

Die Klarspülerstufe kann auf NULL eingestellt werden. In diesem Fall wird kein Klarspüler ausgegeben. Die Kontrollleuchte zur ANZEIGE DES FEHLENDEN KLARSPÜLERS leuchtet nicht mehr auf. Je nach Gerätemodell können bis max. 5 Stufen eingestellt werden. Die Werkseinstellung ist abhängig vom Modell. Bitte befolgen Sie die Anweisungen oben, um dies für Ihr Gerät zu überprüfen.

- Wenn Sie bläuliche Streifen auf dem Geschirr sehen, stellen Sie eine niedrigere Zahl ein (1-2).
- Wenn Wassertropfen oder Kalkablagerungen auf dem Geschirr sind, eine höhere Zahl einstellen (3-4).

Einfüllen des Spülmittels

Die Verwendung von Spülmittel, das nicht für Geschirrspüler entwickelt wurde, ist, kann zu Funktionsstörungen oder Schäden am Gerät führen.

Die besten Spül- und Trockenergebnisse erhalten Sie nur durch den kombinierten Einsatz von Spülmittel, flüssigem Klarspüler und Regeneriersalz. Es wird dringend empfohlen, phosphat- und chlorfreie Spülmitteln zu verwenden, die Umwelt nicht zu sehr belasten. Ein gutes Spülergebnis hängt auch von einer korrekten Spülmitteldosierung ab.

Eine zu hohe Dosierung ist nicht gleichzusetzen mit einem besseren Spülergebnis, man belastet dadurch nur die Umwelt. Die Dosierung kann dem jeweiligen Verschmutzungsgrad angepasst werden. Bei einer normalen Verschmutzung ca.

25 g (in Pulverform) bzw. 25 ml (flüssig) verwenden und einen zusätzlichen Teelöffel Spülmittel direkt in den Geschirrspüler geben. Werden Spülmitteltabs verwendet, reicht ein Tab aus. Für nur leicht verschmutztes Geschirr, oder für Geschirr, das vorher unter laufendem Wasser abgespült wurde, kann die Spülmittelmenge erheblich reduziert werden (Minimum 20 g/ml) z.B das Pulver/Gel nicht in das Gerät geben.

Drücken Sie zum Öffnen des Spülmittelfachs Taste C.

Füllen Sie das Spülmittel ausschließlich in das trockene Fach D ein.

Die für den Vorspülgang benötigte Spülmittelmenge wird direkt in den Geschirrspüler gegeben.

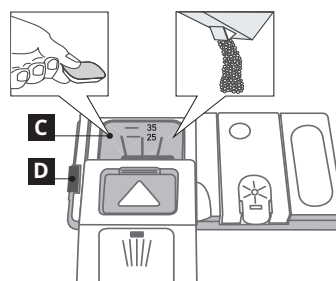

1. Hinsichtlich der Dosierung zverweisen wir auf die zuvor erwähnte Information, in der die richtige Menge angegeben ist. Im Fach **D** sind Anzeigen, die bei der Spülmitteldosierung helfen.
2. Entfernen Sie eventuelle Spülmittelrückstände von den Kanten der Kammern und schließen Sie den Deckel so, dass er einrastet.

3. Schieben Sie den Deckel der Spülmittelkammer zum Schließen nach oben, bis er einrastet.

Die Spülmittelkammer öffnet sich automatisch zum richtigen Zeitpunkt des jeweils gewählten Programms. Werden Kombispülmittel verwendet, dann empfehlen wir, die Option TAB zu verwenden.

Damit werden die Programme dem verwendeten Spülmittel angepasst, um das bestmögliche Spülergebnis zu erhalten.

Körbe beladen

Empfehlungen

Bevor Sie das Geschirr in den Geschirrspüler einräumen, befreien Sie es von Speiserückständen und entleeren Sie Gläser und Behälter von Flüssigkeitsresten. Es ist nicht notwendig, das Geschirr unter fließendem Wasser vorzuspülen. Stellen Sie das Geschirr so ein, dass es fest steht und nicht umfallen kann. Behälter müssen mit der Öffnung nach unten eingestellt werden und hohle oder gewölbte Teile müssen schräg stehen, damit das Wasser alle Oberflächen erreicht und dann abfließen kann. **Warnung:** Achten Sie darauf, dass Deckel, Griffe, Töpfe und Tablett die Drehung der Sprüharme nicht behindern. Stellen Sie kleine Gegenstände in den Besteckkorb. Stark verschmutztes Geschirr und Töpfe sollten in dem Unterkorb untergebracht werden, da in diesem Bereich die Wasserstrahlen stärker sind und eine höhere Spülleistung garantieren. Stellen Sie nach Einräumen des Geschirrs sicher, dass sich die Sprüharme frei bewegen können.

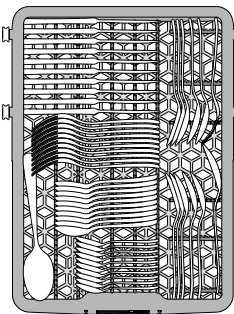

Besteckkorb
Die dritte Schublade wurde für das Hineinlegen von Besteck entwickelt. Platzieren Sie das Besteck wie abgebildet. Eine getrennte Anordnung des Bestecks macht das Sortieren nach dem Spülen einfacher und verbessert die Spül- und Trockenleistung. **Messer und andere Küchenutensilien mit scharfen Spitzen sind mit nach unten gerichteter Schneide in einzuordnen.**

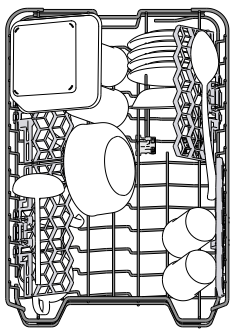

Oberkorb
Hier sortieren Sie empfindliches und leichtes Geschirr ein: Gläser, Tassen, kleine Teller, flache Schüsseln. Der Oberkorb verfügt über klappbare Halterungen, die in vertikaler Stellung für Untertassen oder Dessertteller oder in einer tieferen Stellung für Schüsseln und sonstige Behältnisse verwendet werden können. (Sortierbeispiel für den Oberkorb)

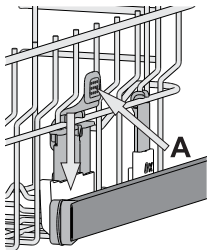

Höheneinstellung des Oberkorbs
Der Oberkorb kann in der Höhe verstellt werden: stellen Sie ihn in die oberste Position, wenn Sie großes Geschirr in den Unterkorb einräumen wollen. Wenn Sie eher die klappbaren Bereiche nutzen wollen, dann stellen Sie ihn in die untere Position. Somit vermeiden Sie Zusammenstoßen mit dem Geschirr im Unterkorb. Der Oberkorb ist mit **einem**

Oberkorb Höhenversteller (siehe Abbildung) ausgestattet. Ohne Drücken der Hebel kann er einfach durch Heben der Korbseiten angehoben werden, sobald der Korb stabil in seiner unteren Stellung ist. Um den Korb zurück in die untere Stellung zu bringen, drücken Sie die Hebel A an den Seiten des Korbs und schieben Sie ihn nach unten. **Es empfiehlt sich, die Höhe des Oberkorbs bei leerem Korb zu regulieren. Heben oder senken Sie den Korb NIEMALS nur an einer Seite.**

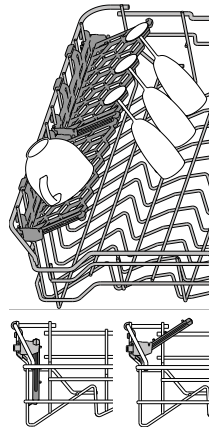

Klappbare Ablagen mit verstellbarer Position
Die seitlichen klappbaren Ablagen können aus- oder eingeklappt werden, um beim Einräumen des Geschirrs den Platz im Korb optimal auszunutzen. Stielgläser können an den Ablagen stabilisiert werden, indem sie mit dem Stiel in die vorgesehene Ausparung gestellt werden. Je nach Modell:
• Zum Ausklappen der Ablagen, müssen diese nach oben geschoben und gedreht oder aus den Schnappern gelöst und nach unten gezogen werden.
• Zum Einklappen der Ablagen, müssen diese gedreht und nach unten geschoben oder nach oben gezogen und an den Schnappern befestigt werden.

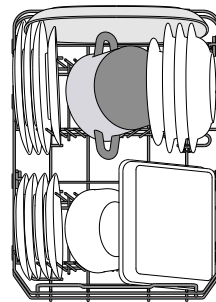

Unterkorb
Für Töpfe, Deckel, Teller, Salatschüsseln, Besteck usw. Große Teller und Deckel sollten idealerweise an die Seiten gelegt werden, um nicht mit dem Sprüharm in Kontakt zu kommen. Der Unterkorb verfügt über klappbare Ablagen, die in vertikaler Stellung für Teller oder in horizontaler (niedriger) Position für Pfannen und Salatschüsseln verwendet werden können.

(Sortierbeispiel für den Unterkorb)

Ungeeignetes Geschirr

- Besteck und Geschirr aus Holz.
- Empfindliche Dekorgläser, handgemachte Teller und antikes Geschirr. Die Dekore sind nicht spülmaschinenfest.
- Nicht temperaturbeständige Kunststoffteile.
- Geschirr aus Kupfer und Zinn.
- Mit Asche, Wachs, Schmieröl oder Tinte verschmutztes Geschirr.

Glasdekore, Aluminium- und Silberteile können während des Spülgangs die Farbe verändern und ausbleichen. Auch einige Glasarten (z.B. Kristallgegenstände) können nach mehreren Spülgängen matt werden.

Schäden an Glas und Geschirr

- Spülen Sie nur Gläser und Geschirr in Ihrem Geschirrspüler, die vom Hersteller als spülmaschinenfest ausgezeichnet sind.
- Verwenden Sie ein Feinspülmittel für Geschirr
- Nehmen Sie Gläser und Besteck so bald wie möglich nach Ablauf des Programms aus der Spülmaschine.

Hygiene

Um Gerüche und Ablagerung, die sich in dem Geschirrspüler ansetzen können zu vermeiden, bitte mindestens einmal monatlich ein Hochtemperaturprogramm laufen lassen. Einen Teelöffel Spülmittel verwenden und ohne Geschirr laufen lassen, um Ihr Gerät zu reinigen.

Energiespartipps

- Wenn der Geschirrspüler entsprechend den Herstellerangaben verwendet wird, **verbraucht das Spülen von Geschirr im Geschirrspüler üblicherweise weniger Energie und Wasser als das Spülen von Hand.**
- Um die Effizienz des Geschirrspülers zu maximieren wird empfohlen, **den Spülgang zu beginnen, wenn der Geschirrspüler voll beladen**
- Das Beladen des Geschirrspülers bis zum vom Hersteller angegebenen Fassungsvermögen trägt dazu bei, Energie und Wasser zu sparen.

Informationen zum richtigen Einräumen des Geschirrs finden Sie im Kapitel Beladen. Bei teilweiser Beladung wird empfohlen, spezielle Spülgangoptionen (flexibles spülen) zu verwenden und nur ausgewählte Körbe einzuräumen. Falsches Beladen oder Überladen des Geschirrspülers kann den Ressourcenverbrauch erhöhen (z. B. Wasser, Strom und Zeit sowie den Geräuschpegel) und die Reinigungs- und Trocknungsleistung verringern.

- Manuelles Vorspülen des Geschirrs führt zu erhöhtem Wasser- und Energieverbrauch und wird nicht empfohlen.

Täglicher Gebrauch

1. Anschluss an die Wasserleitung prüfen

Sicherstellen, dass der Geschirrspüler an die Wasserleitung angeschlossen und der Wasserhahn auf ist.

2. Geschirrspüler einschalten

Tür öffnen und EIN-/AUS-Taste drücken.

3. Körbe beladen (siehe KÖRBE BELADEN)**4. Einfüllen des Spülmittels**

(siehe EINFÜLLEN DES SPÜLMITTELS).

5. Programm wählen und das Programm anpassen

Das am besten geeignete Programm je nach Besteckart und Verschmutzungsgrad auswählen (siehe PROGRAMMBESCHREIBUNG) durch Drücken der Taste . Die gewünschten Optionen auswählen (siehe FUNKTIONEN).

6. Start

Starten Sie das Spülprogramm mit der Taste START/Pause (LED wechselt von blinkend auf leuchtend) und schließen Sie die Tür innerhalb von 4 Sek. Bei Programmstart ertönt ein einzelner Piepton. Wenn die Tür nicht innerhalb von 4 Sek. geschlossen wurde, ertönt der akustische Alarm. Öffnen Sie in diesem Fall die Tür, drücken Sie die Taste START/Pause und schließen Sie die Tür erneut innerhalb von 4 Sekunden.

7. Ende des Spülprogramms

Das Ende des Spülvorgangs wird durch Pieptöne und das Blinken der Programmnummer auf dem Display angezeigt. Die Tür öffnen und das Gerät mit der EIN/AUS-Taste ausschalten.

Vor Entnahme des Bestecks einige Minuten warten - um Verbrennungen zu vermeiden. Die Körbe entladen, mit dem Unteren beginnen.

Die Maschine schaltet sich automatisch während bestimmter überschrittener Zeiten der Inaktivität aus, um den Stromverbrauch zu reduzieren. Für nur leicht verschmutztes Geschirr, oder für Geschirr, das vorher unter laufendem Wasser abgespült wurde, kann die Spülmittelmenge erheblich reduziert werden.

Ein laufendes Programm ändern

Wenn ein falsches Programm ausgewählt wurde, kann es geändert werden, wenn es gerade erst gestartet wurde: die Tür öffnen, die EIN/AUS-Taste drücken und gedrückt halten, um die Maschine auszuschalten.

Die Maschine mit der EIN/AUS-Taste wieder einschalten und das neue Spülprogramm und die gewünschten Optionen auswählen; das Spülprogramm durch Drücken der Taste START/Pause starten und innerhalb von 4 Sek. die Tür schließen.

Hinzufügen von weiterem Geschirr

Ohne die Maschine auszuschalten, die Tür öffnen (START/Pause LED beginnt zu blinken) (Vorsicht HEISSER Dampf!) und das Geschirr in den Geschirrspüler geben. Die Taste START/Pause drücken und innerhalb von 4 Sek. die Tür schließen; das Programm läuft automatisch weiter, wo es unterbrochen wurde.

Unbeabsichtigtes Unterbrechen des Spülprogramms

Wird während des Spülgangs die Gerätetür geöffnet, oder sollte ein Stromausfall stattfinden, wird der Spülgang unterbrochen. Die Taste START/Pause drücken und innerhalb von 4 Sek. die Tür schließen; das Programm läuft automatisch weiter, wo es unterbrochen wurde.

Funktionen



FLEXIBLES SPÜLEN

Haben Sie nur wenig Geschirr zu spülen, wählen Sie den Spülgang Halbe Füllung. Sie sparen Wasser, Strom und Spülmittel.

Wählen Sie das Programm und drücken Sie dann die Taste FLEXIBLES SPÜLEN: das Symbol des ausgewählten Korbs erscheint auf dem Display. Standardmäßig wäscht das Gerät das Geschirr in allen Körben.

Drücken Sie diese Taste wiederholt, um nur einen bestimmten Korb zu spülen:



gezeigt auf dem Display (nur Unterkorb)



gezeigt auf dem Display (nur Oberkorb)



gezeigt auf dem Display (nur Besteckschublade)



gezeigt auf dem Display (Option ist AUS und das Gerät wäscht Geschirr in allen Körben).

Denken Sie daran, nur den Ober- oder Unterkorb zu füllen, und die Menge an Spülmittel entsprechend zu reduzieren. Wenn der Oberkorb entfernt ist, das Spülmittel direkt in das Gerät geben anstatt ins Spülmittelfach.



STARTZEITVORWAHL

Der Programmstartzeit kann um eine Zeit von 1 bis 12 Stunden verzögert werden.

1. Drücken Sie die Taste STARTVERZÖGERUNG: Das entsprechende Symbol „h“ erscheint auf dem Display; bei jedem Drücken der Taste, erhöht sich die Zeit (1 Std., 2 Std., usw. bis zu max. 12 Std.) ab dem Start des ausgewählten Spülprogramms.

2. Wählen Sie das Spülprogramm, drücken Sie die Taste START/Pause-Taste und schließen Sie innerhalb von 4 Sekunden die Tür: die Zeitschaltuhr beginnt mit der Rückzählung.

3. Nach Ablauf dieser Zeit, schaltet sich das Anzeigelicht „h“ aus und das Programm beginnt automatisch. Um die Startverzögerung anzupassen und eine kürzere Dauer auszuwählen, die Taste STARTVERZÖGERUNG drücken. Um abzubrechen, die Taste wiederholt drücken, bis das ausgewählte Startverzögerung-Anzeigelicht „h“ aus geht.

Bei bereits in Gang gesetztem Programm ist eine Startzeitvorwahl nicht mehr möglich.



KURZZEIT

Diese Option kann verwendet werden um die Dauer der Hauptprogramme zu reduzieren, unter Beibehaltung derselben Spül- und Trockenleistungsgrade. Nach der Auswahl des Programms, drücken Sie die KURZZEIT-Taste und das Anzeigelicht leuchtet auf. Durch erneuten Druck auf die Taste wird die Option deaktiviert.



EXTRA DRY

Um die Trocknung des Geschirrs zu verbessern, nach der Programmauswahl die Taste EXTRA DRY drücken und das Anzeigelicht leuchtet auf. Eine höhere Temperatur während des letzten Spülgangs und ein längerer Trockengang verbessern die Trocknung des Geschirrs. Durch erneuten Druck auf die Taste wird die Option deaktiviert. Die Option EXTRA DRY verlängert die Programmdauer.



TAB

Diese Einstellung erlaubt, die Spüleleistung des Programms je nach verwendetem Spülmitteltyp zu optimieren.

Drücken Sie die Taste START/PAUSE 3 Sekunden lang (das entsprechende Symbol leuchtet), wenn Sie kombinierte Spülmittel in Tablettenform verwenden (Klarspüler, Salz und Spülmittel in einer Tablette).

Wenn Sie Pulver oder Flüssigspülmittel verwenden, muss diese Option ausgeschaltet sein.



BETRIEBSANZEIGE

Eine auf den Boden projizierte LED zeigt an, dass der Geschirrspüler in Betrieb ist. Eine der folgenden Betriebsarten kann ausgewählt werden:

a) Deaktivierte Funktion.

b) Wenn das Programm startet schaltet sich das Licht für einige Sekunden ein, bleibt während dem Programm ausgeschaltet und blinkt zu Programmende.

c) Das Licht bleibt während dem Programm an und blinkt zu Programmende (Standardbetriebsweise). Wenn der verzögerte Start ausgewählt wurde, schaltet sich das Licht entweder die ersten paar Sekunden an oder bleibt während der gesamten Dauer der Rückzählung an, je nachdem ob b) oder c) eingestellt wurde. Das Licht geht aus, sobald die Tür geöffnet wird.

Um die bevorzugte Betriebsart auszuwählen, die Maschine einschalten, die Taste gedrückt halten, bis einer der drei Buchstaben auf dem Display erscheint, die Taste drücken, bis der gewünschte Buchstabe (oder Betriebsweise) erreicht ist, die Taste gedrückt halten, um die Auswahl zu bestätigen. Hinweis: Wenn NaturalDry aktiv ist und die Tür öffnet, blinkt die Betriebsanzeige bei Ende des Spülgangs nicht.

NATURALDRY

Das Türöffnungssystem NaturalDry ist ein Heißlufttrocknungssystem, das die Tür während/nach der Trockenphase automatisch öffnet, um täglich hervorragende Trockenleistung sicherzustellen. Die Tür öffnet sich bei einer Temperatur, die für Ihre Küchenmöbel ungefährlich ist. Als zusätzlicher Dampfschutz wird dem Geschirrspüler eine speziell entwickelte Schutzfolie beigelegt. Für die Montage der Schutzfolie siehe (MONTAGEANLEITUNG).

Die NaturalDry-Funktion könnte wie folgt durch den Benutzer deaktiviert werden:

- Gehen Sie zum Betriebsanzeige-Menü wie im letzten Schritt und halten Sie gedrückt, bis das Menü erscheint.
- Halten Sie erneut 6 Sekunden lang gedrückt, um zum NaturalDry-Menü zu gelangen.
- Sie haben auf das Menü NaturalDry-Steuerung umgeschaltet. Sie können nun durch Drücken der Taste den Status der NaturalDry-Funktion ändern:

E – aktiviert **d** – deaktiviert

Zum Bestätigen der Änderung und zum Verlassen des Steuerungsmenüs drücken und halten Sie bitte die Taste (3 Sek.).

	TÜR ÖFFNEN
Eco 50°	nach 165 min
AUTO 50° - 60°	80-170 min*
Intensiv 65°	Programmende
Schnelles Spülen 30' 50°	N/A
Schnelles Spülen und Trocknen 50°	Programmende
Glas 45°	Programmende
Leise 50° (Nachtprogramm)	Programmende
Hygiene 65°	N/A
Vorspülen	N/A
Selbstreinigung 65°	N/A

* abhängig von den Einstellungen

Programm	Trockenphase	Natural Dry	Verfügbare Funktionen*)	Dauer des Spülprogramms (h:min)**)	Wasserverbrauch (Liter/Progr.)	Energieverbrauch (kWh/Progr.)
1 Eco	✓	✓		3:40	8.7	0.59
2 Auto	✓	✓		1:20 - 3:00	7.0 - 14.0	0.70 - 1.10
3 Intensiv	✓	✓		2:40	17.0	1.30
4 Schnelles Spülen 30'	-	-		0:30	9.0	0.50
5 Schnelles Spülen und Trocknen	✓	✓		1:20	10.0	1.10
6 Glas	✓	✓		1:40	12.0	1.00
7 Nachtspülen	✓	✓		3:35	16.5	1.00
8 Hygiene	✓	-		1:40	12.0	1.30
9 Vorspülen	-	-		0:10	4.5	0.01
10 Selbstreinigend	-	-		0:50	9.5	0.70

Die ECO-Programmdaten sind Labormessdaten, die gemäß der europäischen Vorschrift EN 60436:2019 erfasst wurden. Hinweis für Prüflabore: Für Informationen zu Vergleichs-EN-Testbedingungen senden Sie bitte eine E-Mail an die folgende Adresse: dw_test_support@whirlpool.com Eine Vorbehandlung des Geschirrs ist vor keinem Programm erforderlich.

*) Nicht alle Optionen können gleichzeitig verwendet werden.

***) Die für andere Programme als das Eco-Programm angegebenen Werte sind nur Richtwerte. Die aktuelle Zeit kann auf Grundlage von mehreren Faktoren, wie Temperatur und Druck des eintretenden Wassers, Raumtemperatur, Spülmittelmenge, Menge und Art der Beladung, Lastausgleich, zusätzlich gewählte Optionen und Sensoreichung variieren.

- 1. ECO** - Das Eco-Programm eignet sich zum Reinigen von normal verschmutztem Geschirr und ist für diese Verwendung hinsichtlich des Wasser- und Stromverbrauchs das effektivste Programm zur Einhaltung der EU-Ökodesign-Rechtsvorschriften.
- 2. AUTO** - Für normal verschmutztes Geschirr mit trockenen Speiseresten. Erfasst den Grad der Verschmutzung auf dem Geschirr und passt das Programm entsprechend an. Wenn der Sensor den Grad der Verschmutzung erfasst, wird im Display eine Animation angezeigt und die Programmdauer wird aktualisiert.
- 3. INTENSIV** - Für sehr schmutziges Geschirr empfohlen, besonders geeignet für Töpfe und Pfannen (nicht für empfindliches Geschirr verwenden).
- 4. SCHNELL SPÜLEN 30'** - Programm für begrenzte Menge an normal verschmutztem Geschirr. Garantiert optimale Reinigungsleistung in kürzester Zeit.

- 5. SCHNELLES SPÜLEN UND TROCKNEN** - Normal verschmutztes Geschirr. Täglicher Zyklus, der optimale Reinigungs- und Trockenleistung in kürzester Zeit garantiert.
- 6. GLAS** - EIN PROGRAMM FÜR EMPFINDLICHES GESCHIRR, DAS EMPFINDLICHER AUF HÖHERE TEMPERATUREN REAGIERT, WIE GLÄSER UND TASSEN.
- 7. SILENT** - Geeignet für den Nachtbetrieb des Gerätes. Garantiert optimale Reinigungs- und Trockenleistung bei niedrigstem Lärmpegel.
- 8. HYGIENE** - Normal oder stark verschmutztes Geschirr mit zusätzlichem antibakteriellem Spülgang. Kann für die Wartung des Geschirrspülers verwendet werden.
- 9. VORSPÜLEN** - Verwendet, um Geschirr einzuweichen, das später gespült werden soll. Für dieses Programm wird kein Spülmittel verwendet.
- 10. SELBSTREINIGUNG** - Programm, das für die Pflege des Geschirrspülers zu verwenden ist. Es ist nur bei LEEREM Geschirrspüler und mit speziellen Reinigungsmitteln für die Pflege des Geschirrspülers auszuführen.

Hinweise: Bitte beachten Sie, dass der Zyklus FAST WASH für leicht verschmutztes Geschirr bestimmt ist.

FUNKTIONEN kann direkt durch Drücken der entsprechenden Taste ausgewählt werden (siehe BEDIENBLENDE).

Wenn eine Funktion nicht mit dem ausgewählten Programm kompatibel ist siehe PROGRAMMTABELLE, blinken die entsprechenden LED 3 Mal schnell und ein Piepton ertönt. Die Option wird nicht aktiviert.

Reinigung und pflege

ACHTUNG: Ziehen Sie den Netzstecker aus der Steckdose, bevor Sie Ihren Geschirrspüler reinigen oder Wartungsmaßnahmen getroffen werden. Keine brennbaren Flüssigkeiten zur Reinigung der Maschine verwenden.

Reinigung des Geschirrspülers

Zur Beseitigung von evtl. Flecken im Innenraum des Gerätes verwenden Sie ein feuchtes Tuch, auf das Sie etwas weißen Essig träufeln.

Die Gehäuseteile und die Bedienblende können mit einem mit Wasser angefeuchteten, weichen Tuch gereinigt werden. Vermeiden Sie Löse- und Scheuermittel.

Vermeidung von Geruchsbildung

Lassen Sie die Gerätetür stets nur angelehnt; auf diese Weise kann sich keine Feuchtigkeit ansammeln. Die Dichtungen der Tür und der Spülmittelfächer sollten regelmäßig mit einem feuchten Tuch gereinigt werden. Sie vermeiden so die Ansammlung von Speiseresten, der hauptsächlichen Ursache von Geruchsbildung im Geschirrspüler.

Den Wasserzulaufschlauch prüfen

Den Zulaufschlauch regelmäßig auf Sprödigkeit und Risse prüfen. Bei Beschädigung, den Schlauch mit einem neuen ersetzen. Dieser ist bei unserem Kundendienst oder Ihrem Händler verfügbar. Je nach Schlauchart:

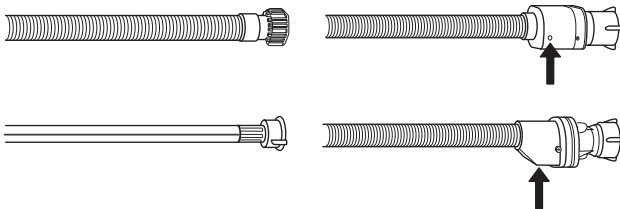

Wenn der Zulaufschlauch eine transparente Beschichtung hat, regelmäßig prüfen, ob die Farbe sich örtlich verstärkt. Falls ja, könnte der Schlauch undicht sein und sollte ersetzt werden. Für Wasserstoppschläuche: Das kleine Sicherheitsventil-Kontrollfenster prüfen (siehe Pfeil). Wenn es rot ist, wurde die Wasserstoppfunktion ausgelöst und der Schlauch muss durch einen neuen ersetzt werden. Um diesen Schlauch abzuschrauben, die Entriegelungstaste drücken und dabei den Schlauch abschrauben.

Wasserzulaufschlauch reinigen

Wenn der Wasserschlauch neu ist oder für längere Zeit nicht in Betrieb war, das Warmwasser laufen lassen, um sicherzustellen, dass es klar und frei von Verschmutzungen ist, bevor die erforderlichen Anschlüsse vorgenommen werden. Bei Nichtbeachtung dieser Vorsichtsmaßnahme, kann die Wasserzufuhr blockieren und den Geschirrspüler beschädigen.

Reinigung der Filtereinheit

Die Filtereinheit regelmäßig reinigen, damit die Filter nicht verstopfen und das Abwasser korrekt abfließen kann. Die Verwendung des Geschirrspülers mit verstopften Filtern oder Fremdkörpern im Filtersystem oder in den Sprüharmen kann zu einer Funktionsstörung mit Leistungsverlust, geräuschvollem Betrieb oder höherem Ressourcenverbrauch führen.

Die Filtereinheit setzt sich aus drei Filtern zusammen, die Spülwasser reinigen, von Speiseresten befreien und wieder in Umlauf bringen: für beste Spülergebnisse, müssen diese sauber gehalten werden.

Der Geschirrspüler darf nie ohne Filtersiebe oder mit ausgehängten Filtern in Betrieb genommen werden.

Kontrollieren Sie wenigstens einmal pro Monat oder nach jeweils 30 Spülgängen die Filtereinheit. Bei Bedarf ist diese sorgfältig unter laufendem Wasser auszuspülen. Nehmen Sie hierzu ein kleines Bürstchen (das nicht aus Metall sein darf) zu Hilfe. Verfahren Sie wie folgt:

1. Drehen Sie das zylinderförmige Filtersieb **A** gegen den Uhrzeigersinn heraus (Abb. 1).
2. Ziehen Sie den Siebbecher **B** durch leichten Druck auf die seitlichen Flügel heraus (Abb. 2).

3. Nehmen Sie den Stahl-Siebteller **C** ab (Abb. 3).
4. Sollten Sie Fremdkörper vorfinden (wie zerbrochenes Glas, Porzellan, Knochen, Obstsaamen usw.), **entfernen Sie diese bitte vorsichtig**.
5. Kontrollieren Sie den Hohlraum und befreien Sie diesen von eventuellen Speiseresten. Das Spülpumpenschutzteil (schwarzes Teil) **NICHT ABGENOMMEN WERDEN** (Abb 4).

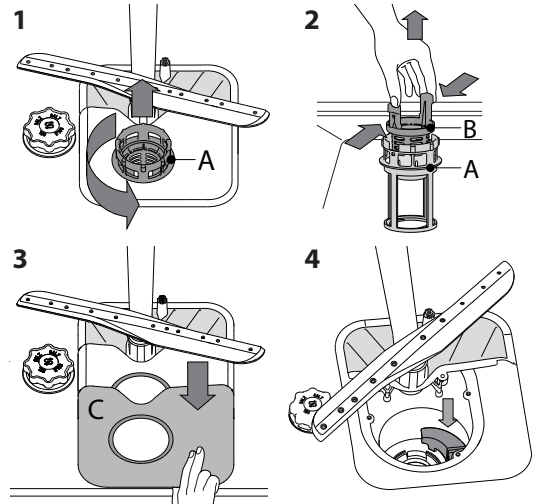

Setzen Sie die Filtereinheit nach der Reinigung der Filtersiebe wieder korrekt in ihren Sitz ein; dies ist äußerst wichtig, um eine ordnungsgemäße Betriebsweise des Geschirrspülers zu gewährleisten.

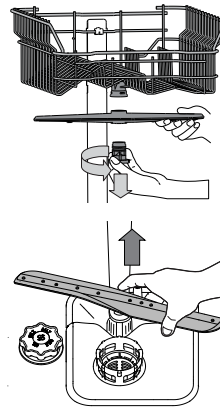

Reinigung der Sprüharme

Es kann vorkommen, dass Speisereste an den Sprüharmen hängen bleiben und die Wasserdüsen verstopfen. Prüfen Sie die Sprüharme daher regelmäßig und reinigen Sie sie bei Bedarf mit einer Kunststoffbürste. Zur Abnahme des oberen Sprüharms drehen Sie den Kunststoffring gegen den Uhrzeigersinn ab. Der obere Sprühharm ist mit jener Seite nach oben wieder einzusetzen, die die meisten Löcher aufweist.

Um den unteren Sprühharm abzunehmen, ihn nach oben ziehen.

Wasserenthärtungsanlage

Der Wasserenthärter verringert automatisch die Wasserhärte und verhindert somit die Bildung von Kalk auf dem Heizgerät. Dies trägt auch zu einer effizienteren Reinigung bei. Dieses System regeneriert sich mit Salz. Daher muss der Salzbehälter nachgefüllt werden, wenn er leer ist. Die Häufigkeit der Regeneration hängt von der Einstellung der Wasserhärte ab. Standardmäßig wird bei Einstellung der Wasserhärtestufe auf 3 die Regeneration einmal nach jeweils 5 Eco-Programmen durchgeführt. Das Regenerationsverfahren beginnt in den letzten Spülgängen und endet in der Trocknungsphase, bevor das Programm endet:

- ~3,5 l Wasser;
- erfordert bis zu 5 zusätzliche Minuten für das Programm;
- verbrauch unter 0,005 kWh Strom.

Was tun, wenn...



Sollte Ihr Geschirrspüler nicht einwandfrei funktionieren, prüfen Sie, ob die Störung anhand der folgenden Liste behoben werden kann. Bei anderen Fehlern oder Störungen wenden Sie sich bitte an den autorisierten Kundendienst. Die Kontaktdaten finden Sie im Garantieheft. Ersatzteile werden je nach den spezifischen Vorgaben der Verordnung für einen Zeitraum von entweder bis zu 7 oder bis zu 10 Jahren lieferbar sein. Die Ersatzteile finden Sie unter: <https://parts-selfservice.whirlpool.com/en/landing>

Störungen...	Mögliche Ursachen...	Lösungen...
Regeneriersalzanzeige leuchtet	Salzbehälter ist leer. (Es kann nach dem Auffüllen einige Spülgänge dauern, bis die Regeneriersalzanzeige erlischt).	Befüllen Sie den Behälter mit Salz (weitere Informationen – siehe Seite 21). Stellen Sie die Wasserhärte ein – siehe Tabelle, Seite 22.
Klarspüleranzeige leuchtet auf	Klarspülbehälter ist leer. (Es kann nach dem Auffüllen einige Spülgänge dauern, bis die Klarspüleranzeige erlischt).	Befüllen Sie den Behälter mit Klarspüler (weitere Informationen – siehe Seite 22).
Die Spülmaschine startet nicht oder reagiert nicht auf die Bedienungseingaben.	Das Gerät wurde nicht richtig eingesteckt.	Schließen Sie den Netzstecker an.
	Stromausfall.	Aus Sicherheitsgründen wird die Spülmaschine nicht automatisch neu gestartet, wenn die Stromversorgung wiederhergestellt wird. Öffnen Sie die Tür des Geschirrspülers, drücken Sie die Taste START und schließen Sie die Tür erneut innerhalb von 4 Sekunden.
	Die Gerätetür schließt nicht. Natural Dry Stift ist nicht eingezogen.	Drücken Sie die Tür energisch, bis ein „Klicklaut“ zu hören ist.
	Das Gerät reagiert nicht auf Bedienungseingaben. Das Display zeigt: 9 oder 12 und die LED Ein/Aus blinkt schnell.	Schalten Sie das Gerät durch das Drücken der ON/OFF-Taste aus und nach etwa einer Minute wieder ein und starten Sie das Programm neu. Wenn das Problem weiterhin besteht, ziehen Sie den Stecker des Geräts für 1 Minute ab und stecken Sie ihn dann wieder ein.
Der Geschirrspüler pumpt das Wasser nicht ab. Das Display zeigt: 3 und die LED Ein/Aus blinkt schnell.	Das Spülprogramm ist noch nicht ganz abgelaufen.	Warten Sie, bis das Programm beendet ist.
	Der Ablaufschlauch ist geknickt.	Prüfen Sie, dass der Ablaufschlauch nicht geknickt ist (siehe INSTALLATION).
	Der Ablauf des Spülbeckens ist verstopft.	Den Ablauf des Spülbeckens reinigen.
	Im Filtersieb haben sich Speisereste angesammelt.	Den Filter reinigen (siehe REINIGUNG DER FILTEREINHEIT).
Der Geschirrspüler ist zu laut.	Das Geschirr schlägt aneinander.	Positionieren Sie das Geschirr korrekt (siehe KÖRBE BELADEN).
	Es hat sich zu viel Schaum gebildet.	Das Spülmittel wurde nicht richtig dosiert oder ist für Geschirrspüler ungeeignet (siehe EINFÜLLEN DES SPÜLMITTELS). Starten Sie das laufende Programm durch Ausschalten des Geschirrspülers neu. Schalten Sie das Gerät wieder ein, wählen Sie ein neues Programm, drücken Sie START/Pause und schließen Sie die Tür innerhalb von 4 Sekunden. Kein Spülmittel zufügen.
Das Geschirr ist nicht sauber geworden.	Das Geschirr wurde nicht korrekt eingeräumt.	Positionieren Sie das Geschirr korrekt (siehe KÖRBE BELADEN).
	Die Sprüharme können nicht frei drehen, werden durch das Geschirr blockiert.	Positionieren Sie das Geschirr korrekt (siehe KÖRBE BELADEN).
	Das Spülprogramm ist zu schwach und/oder das Spülmittel ist nicht für den Geschirrspüler geeignet.	Ein geeignetes Spülprogramm wählen (siehe PROGRAMMTABELLE).
	Es hat sich zu viel Schaum gebildet.	Das Spülmittel wurde nicht richtig dosiert oder ist für Geschirrspüler ungeeignet (siehe EINFÜLLEN DES SPÜLMITTELS).
	Der Stöpsel des Klarspülerbehälters wurde nicht korrekt geschlossen.	Sicherstellen, dass der Stöpsel des Klarspülerbehälters geschlossen ist.
	Das Filtersieb ist schmutzig oder verstopft.	Die Filtereinheit reinigen (siehe PFLEGE UND WARTUNG).
	Fehlendes Regeneriersalz.	Füllen Sie den Salzbehälter (siehe SALZBEHÄLTER BEFÜLLEN).

Was tun, wenn...

Störungen...	Mögliche ursachen...	Lösungen...
Der Geschirrspüler beendet das Programm vorzeitig. Das Display zeigt: 15 und die LED Ein/Aus blinkt schnell.	Ablaufschlauch zu niedrig positioniert oder Siphonwirkung in die Hauskanalisation	Prüfen, ob der Ablaufschlauch auf der richtigen Höhe positioniert ist (siehe INSTALLATION). Prüfen, ob eine Siphonwirkung in die Hauskanalisation vorliegt, installieren Sie bei Bedarf ein Belüftungsventil.
	Luft im Wasserzulauf	Wasserzulauf auf Lecks oder sonstige Störungen mit Lufteintritt prüfen.
Der Geschirrspüler lädt kein Wasser. Das Display zeigt: H 6 und die LED Ein/Aus blinkt schnell.	Kein Wasser im Wassernetz oder zugedrehter Wasserhahn.	Sicherstellen, dass Wasser im Wassernetz ist oder der Wasserhahn läuft.
	Der Zulaufschlauch ist geknickt.	Sicherstellen, dass der Zulaufschlauch nicht geknickt ist (siehe INSTALLATION), den Geschirrspüler neu programmieren und wieder einschalten.
	Das Sieb in dem Wasserzulaufschlauch ist verstopft; Es muss gereinigt werden.	Nach der Überprüfung und Reinigung, den Geschirrspüler ausschalten und ein neues Programm starten.
Das Schloss der Tür rastet nicht ein.	Die Körbe sind nicht vollständig eingeschoben.	Prüfen Sie, dass die Körbe vollständig eingeschoben sind.
	Das Türschloss ist nicht eingerastet.	Drücken Sie die Tür energisch, bis ein „Klacklaut“ zu hören ist.
Geschirr ist nicht ganz trocken.	Das gewählte Programm hat keinen Trockengang.	Auf der Programmtabelle prüfen, ob das ausgewählte Programm einen Trockengang vorsieht.
	Kein Klarspülmittel oder die Dosierung ist nicht angemessen.	Klarspüler auffüllen oder die Dosierung höher einstellen (siehe KLARSPÜLERSPENDER AUFFÜLLEN).
	Geschirr besteht aus Antihafmaterial oder aus Kunststoff.	In diesem Fall sind Wassertropfen normal (siehe EMPFEHLUNGEN).
Auf dem Geschirr und auf den Gläsern befinden sich Kalkablagerungen oder ein weißer Belag.	Fehlendes Salz.	Füllen Sie den Salzbehälter (siehe SALZBEHÄLTER BEFÜLLEN).
	Dosierung entspricht nicht der Wasserhärte.	Die Werte erhöhen (siehe WASSERHÄRTETABELLE).
	Deckel des Salzbehälters ist nicht richtig geschlossen.	Deckel des Salzbehälters prüfen.
	Kein Klarspülmittel oder die Dosierung ist unzureichend.	Klarspüler auffüllen oder die Dosierung höher einstellen.
Geschirr und die Gläser weisen bläuliche Schattierungen oder blaue Streifen auf	Klarspüler wurde zu hoch dosiert	Dosierung niedriger einstellen.

Kundenservice

Sollte die Störung nach o. g. Kontrollen weiterhin bestehen oder erneut auftreten, Gerät ausschalten, Netzstecker ziehen und Wasserhahn schließen. Setzen Sie sich bitte mit Ihrer Kundendienststelle in Verbindung (siehe hierzu auch Garantieheft).

Bitte halten Sie für den Anruf bei Ihrer Kundendienststelle folgende Angaben bereit:

- Beschreibung der Störung,
- Gerätetyp und Modell,

- die Service-Nummer, d. h. die Zahl auf dem Kundendienst-Aufkleber an der rechten Kante der Türinnenseite:

SERVICE 0000 000 00000



Technische Daten

Produktabmessungen (mm)	Höhe	mm	820
	Breite	mm	448
	Tiefe	mm	555
Leistung	Spannung	V	220/240
	Frequenz	Hz	50
	Energieeffizienzklasse		C
	Reinigungsleistungsindex		1,13
	Trocknungsleistungsindex		1,07
	Wassereinflussdruck, max.	Bar	10
	Wassereinflussdruck, min.	Bar	0,5
	Energieverbrauch	kWh/100 Zyklen	59
	Wasserzulauf, max. Wassereinflusstemp.	°C	70
	Anzahl an Maßgedecken		10
	Leistungsaufnahme bei Startzeitvorwahl	W	4
	Leistungsaufnahme im Standby-Modus	W	0,5
	Wasser- verbrauch	l/Zyklus	8,7
	Geräuschentwicklung	dB(A) re 1 pW	41
	Luftschallemissionsklasse		B

Hinweise zum Umweltschutz

Entsorgung von Verpackungsmaterialien

Das Verpackungsmaterial ist zu 100 % wiederverwertbar und trägt das Recycling-Symbol . Werfen Sie das Verpackungsmaterial deshalb nicht einfach weg, sondern entsorgen Sie es gemäß den geltenden örtlichen Vorschriften.

Entsorgung von Haushaltsgeräten

Dieses Gerät wurde aus recycelbaren oder wiederverwendbaren Werkstoffen hergestellt. Entsorgen Sie das Gerät gemäß den regionalen Vorschriften zur Abfallbeseitigung. Genauere Informationen zu Behandlung, Entsorgung und Recycling von elektrischen Haushaltsgeräten sind bei der örtlichen Behörde, der Müllabfuhr oder dem Händler erhältlich, bei dem das Gerät gekauft wurde. Dieses Gerät ist in Übereinstimmung mit der Europäischen Richtlinie 2012/19/EU über Elektro- und Elektronik-Altgeräte (WEEE) und den Verordnungen zur Entsorgung von Elektro- und Elektronikgeräten 2013 (in der jeweils gültigen Fassung) gekennzeichnet. Durch eine vorschriftsmäßige Entsorgung tragen Sie zum Umweltschutz bei und vermeiden Unfallgefahren, die bei einer unsachgemäßen Entsorgung des Produktes entstehen können.

Das Symbol  auf dem Gerät bzw. auf dem beiliegenden Informationsmaterial weist darauf hin, dass dieses Gerät kein normaler Haushaltsabfall ist, sondern in einer Sammelstelle für Elektro- und Elektronik-Altgeräte entsorgt werden muss.

Für Deutschland regelt das Elektroggesetz die Rückgabe von Elektrogeräten noch weitreichender.

Altgeräte können kostenfrei im lokalen Wertstoff- oder Recyclinghof abgegeben werden.

Das Gesetz sieht weitere kostenfreie Rückgabemöglichkeiten für Elektro- und Elektronik-Altgeräte im Handel vor:

- Für Produkte, die sie direkt bezogen haben, bieten wir die optionale Rücknahme ihres Altgerätes bei Anlieferung des neuen Gerätes durch den Spediteur.

- Rückgabe in Elektrofachmärkten mit einer Verkaufsfläche von mindestens 400m².
- Rückgabe in Lebensmittelmärkten mit einer Verkaufsfläche von mindestens 800m², wenn diese regelmäßig Elektrogeräte zum Kauf anbieten.
- Rücknahmen über den Versandhandel.

Für Haushaltsgroßgeräte mit einer Kantenlänge über 25cm gilt eine 1:1 Rücknahme – sie können bei Neukauf ein Altgerät der gleichen Art zurückgeben. Für Kleingeräte mit einer Kantenlänge bis 25cm besteht auch eine 0:1 Rücknahmepflicht – die Rückgabe von Geräten ist nicht an einen Neukauf gebunden.

Bitte löschen sie personenbezogene Daten auf geräte-internen Datenträgern, bevor sie das Gerät entsorgen. Sie sind verpflichtet Leuchtmittel, Batterien und Akkumulatoren getrennt zu entsorgen, sofern diese zerstörungsfrei aus dem Gerät entnehmbar sind.

Energiespartipps

Das Eco-Programm eignet sich zum Reinigen von normal verschmutztem Geschirr und ist für diese Verwendung hinsichtlich des Wasser- und Stromverbrauchs das effektivste Programm zur Einhaltung der EU-Ökodesign-Rechtsvorschriften. Das Beladen des Geschirrspülers bis zum vom Hersteller angegebenen Fassungsvermögen trägt dazu bei, Energie und Wasser zu sparen. Das manuelle Vorspülen des Geschirrs führt zu erhöhtem Wasser- und Energieverbrauch und wird nicht empfohlen. Das Spülen von Geschirr im Haushaltsgeschirrspüler verbraucht üblicherweise weniger Energie und Wasser als das Spülen von Hand, wenn der Geschirrspüler entsprechend den Herstellerangaben verwendet wird.

Installation

ACHTUNG: Im Falle eines Umzugs sollte das Gerät möglichst in vertikaler Position transportiert werden; falls erforderlich, neigen Sie das Gerät zur Rückseite hin.

Wasseranschlüsse

Die Anpassung der Elektro- und Wasseranlagen zur Installation des Gerätes darf nur durch Fachpersonal erfolgen. Der Wasserzulaufschlauch und der Wasserablaufschlauch können sowohl nach rechts als auch nach links ausgerichtet werden, wodurch eine optimale Installation gewährleistet wird. Die Schläuche dürfen nicht geknickt oder von der Spülmaschine gequetscht werden.

Anschluss des Zulaufschlauchs

- Das Wasser laufen lassen, bis es klar ist.
 - Den Zulaufschlauch fest anschließen und den Wasserhahn öffnen. Sollte der Zulaufschlauch nicht lang genug sein, dann wenden Sie sich bitte an einen Fachhändler oder an einen autorisierten Techniker.
- Der Wasserleitungsdruck muss innerhalb der in der Tabelle der technischen Daten angegebenen Werte liegen, da sonst der Geschirrspüler möglicherweise nicht richtig funktioniert. Der Schlauch darf nicht eingeklemmt oder abgeknickt werden.

Spezifikationen für den Wasseranschluss

Wasserversorgung	kalt oder warm (max. 60°C)
Wassereinlauf	3/4"
Wasserleistung Druck	0,05 ÷ 1 MPa (0,5 ÷ 10 bar) 7,25 - 145 psi

Zulaufschlauch:

Anschluss des Ablaufschlauchs

Schließen Sie den Ablaufschlauch an eine Ablaufleitung mit Mindestdurchmesser von 2 cm **A** an.

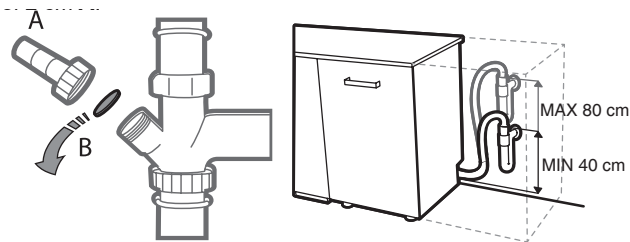

Der Anschluss des Ablaufschlauchs muss sich auf einer Höhe von 40 bis 80 cm vom Boden oder der Aufstandsfläche des Geschirrspülers befinden. Vor dem Anschluss des Ablaufschlauchs an den Beckenablauf den Kunststoffstopfen **B** entfernen.

Schutz vor Überschwemmungen

Schutz vor Überschwemmungen. Damit es nicht zu Überschwemmungen kommt, ist der Geschirrspüler mit einem System versehen, dank dessen der Wasserzulauf bei Anomalien oder internem Wasserverlust unterbrochen wird. Einige Modelle sind auch mit einem zusätzlichen New Aqua Stop-Sicherheitssystem ausgestattet, das auch bei Schlauchdefekten vor Überschwemmung schützt. Das Modell verfügt über das Wasserschutzsystem Aquastop. Der Versorgungsschlauch darf auf keinen Fall abgeschnitten werden: er enthält nämlich Strom führende Teile.

Elektrischer Anschluss

WARNUNG: Der Versorgungsschlauch darf auf keinen Fall abgeschnitten werden: er enthält nämlich Strom führende Teile.

Vor Einfügen des Netzsteckers in die Steckdose ist sicherzustellen, dass:

- die Netzsteckdose geerdet ist und den gesetzlichen Bestimmungen entspricht;
- die Netzsteckdose \perp die auf dem Typenschild (befindlich auf der Innentür) angegebene max. Leistungsaufnahme des Gerätes trägt (siehe PRODUKTBESCHREIBUNG).
- die Versorgungsspannung den auf dem Typenschild (auf der Innentür) vermerkten Werten entspricht;
- die Steckdose mit dem Gerätestecker kompatibel ist.

Andernfalls muss der Netzstecker von einem autorisierten Techniker ausgetauscht werden (siehe KUNDENDIENST. verwenden Sie bitte keine Verlängerungen oder Vielfachstecker. Der Netzstecker, das Netzkabel und die Steckdose sollten bei installiertem Gerät leicht zugänglich sein.

Das Netzkabel darf nicht gebogen oder eingeklemmt werden. Sollte das Speisekabel beschädigt sein, muss es vom Hersteller oder seiner technischen Kundendienststelle ausgetauscht werden, um Unfallrisiken vorzubeugen. Der Hersteller übernimmt keinerlei Haftung, sollten diese Vorschriften nicht genau beachtet werden.

Positionierung und Nivellierung

1. Stellen Sie den Geschirrspüler auf einem ebenen und festen Boden auf. Gleichen Sie eventuelle Unregelmäßigkeiten durch Anziehen oder Losschrauben der vorderen Stellfüße aus, bis das Gerät eben ausgerichtet ist. Mit einer präzisen Nivellierung verleiht Stabilität und vermeidet Vibrationen und Betriebsgeräusche.
2. Bringen Sie vor dem Einbau des Geschirrspülers den transparenten Klebestreifen unter der Arbeitsplatte an, um sie vor eventuellem Kondenswasser zu schützen.
3. Stellen Sie das Gerät so auf, dass es mit den Seitenteilen oder mit der Rückwand an den anliegenden Möbeln oder an der Wand anlehnt. Das Gerät kann auch unter einer durchlaufenden Arbeitsplatte eingebaut werden.
4. Regulieren Sie den hinteren Stellfuß durch Einwirken mittels eines 8 mm-Sechskantschlüssels auf die rote Sechskantbuchse (befindlich unter der Frontseitenmitte des Geschirrspülers). Durch Drehen nach rechts wird die Höhe erhöht, durch Drehen nach links wird sie herabgesetzt.

Abmessungen und Kapazität:

Breite	448 mm
Höhe	820 mm
Tiefe	555 mm
Kapazität	10 Standardgedecke

IKEA GARANTIE

Wie lange ist die IKEA Garantie gültig?

Die Garantie gilt fünf Jahre ab dem Kaufdatum von bei IKEA gekauften Geräten. Als Kaufnachweis ist das Original des Einkaufsbeleges erforderlich. Werden im Rahmen der Garantie Arbeiten ausgeführt, verlängert sich dadurch nicht die Garantiezeit für das Gerät.

Wer übernimmt den Service?

IKEA führt die Serviceleistungen über sein eigenes Kundendienstnetz oder einen autorisierten Servicepartner aus.

Was deckt diese Garantie ab?

Die Garantie deckt Gerätefehler ab, die aufgrund einer fehlerhaften Konstruktion oder aufgrund von Materialfehlern nach dem Datum des Einkaufs bei IKEA entstanden sind. Die Garantie gilt nur für den Hausgebrauch des betreffenden Gerätes. Ausnahmen sind unter der Überschrift "Was deckt die Garantie nicht ab?" erläutert. Innerhalb der Garantiefrist werden die Kosten für Reparatur, Ersatzteile sowie die Arbeits- und Fahrtkosten übernommen, vorausgesetzt, das Gerät ist ohne besonderen Aufwand für eine Reparatur zugänglich. Die EU-Richtlinien (Nr. 99/44/EG) und die jeweiligen örtlichen Bestimmungen gelten unter diesen Bedingungen. Ersetzte Teile gehen in das Eigentum von IKEA über.

Was unternimmt IKEA, um das Problem zu lösen?

Der IKEA Kundendienst begutachtet das Produkt und entscheidet nach eigenem Ermessen, ob ein Garantieanspruch besteht. Wenn die Garantie geltend gemacht werden kann, wird IKEA durch seinen eigenen Kundendienst oder einen autorisierten Servicepartner nach eigenem Ermessen das schadhafte Produkt entweder reparieren oder durch ein gleiches oder vergleichbares Produkt ersetzen.

Was deckt diese Garantie nicht ab?

- Normale Abnutzungen und Beschädigungen.
- Vorsätzlich oder fahrlässig herbeigeführte Schäden, Beschädigungen infolge Missachtung der Bedienungsanleitung, unsachgemäßer Installation, falschen Spannungsanschlusses, Beschädigung durch chemische oder elektrochemische Reaktionen, inklusive von Korrosions- oder Wasserschäden diese sind nicht beschränkt auf Schäden durch ungewöhnlich hohen Kalkgehalt im Wasser, Beschädigungen durch aussergewöhnliche Umweltbedingungen.
- Verbrauchs- und Verschleißteile wie Batterien und Glühlampen.
- Nichtfunktionelle und dekorative Teile, die den normalen Gebrauch nicht beeinflussen, sowie Kratzer oder mögliche Farbveränderungen.
- Zufallsschäden durch Fremdkörper, Substanzen oder Reinigungsarbeiten an Filtern, Abflüssen oder Wasch-/Spülmittelfächern.
- Schäden an folgenden Teilen: Glaskeramik, Zubehör, Geschirrrund und Besteckkörbe, Zu- und Ablaufschläuche, Dichtungen, Glühlampen und deren Abdeckungen, Siebe, Knöpfe, Gehäuse und Gehäuseteile. Soweit nicht nachgewiesen wird, dass solche Schäden auf Herstellungsmängel zurückzuführen sind. Fälle, in welchen der gerufene Servicetechniker keinen Fehler finden konnte.
- Reparaturen, die nicht von unserem eigenen Kundendienst oder -einem Servicevertragspartner ausgeführt oder bei denen keine Originalteile verwendet wurden.
- Durch fehlerhafte oder unvorschriftsmäßige Installation erforderliche Reparaturen.
- Die reparatur von Schäden, die durch eine gewerbliche Nutzung des Gerätes entstanden sind. gewerbliche Nutzung des Gerätes.
- Transportschäden. Wenn der Kunde das Produkt selbst nach Hause oder zu einer anderen Adresse transportiert, ist IKEA von der Haftung für Transportschäden jeder Art freigestellt. Liefert IKEA das Produkt direkt an die Kundenadresse, werden eventuelle Transportschäden durch IKEA gedeckt.

- Kosten für die Installation des IKEA-Gerätes.
- Wenn jedoch der IKEA-Kundendienst oder ein Servicevertragspartner im Rahmen der Garantie Reparaturen ausführt oder das Gerät ersetzt, installiert der Kundendienst oder der Servicevertragspartner das ausgebesserte Gerät oder das Ersatzgerät, falls dies erforderlich sein sollte. Als Ausnahme gilt die fehlerfreie Installation durch qualifizierte Fachleute unter Verwendung von Originalteilen, um das Gerät den technischen Sicherheitsvorschriften eines anderen EU-Landes anzupassen.

Gültigkeit der länderspezifischen Bestimmungen

IKEA räumt Ihnen eine spezielle Garantie ein, die die gesetzlichen Gewährleistungsrechte, die von Land zu Land jedoch unterschiedlich sein können, mindestens abdeckt bzw. erweitert. Allerdings schränken diese Bedingungen in keiner Weise die landesweit geltenden Verbraucherrechte ein.

Gültigkeitsbereich

Für Geräte, die einem EU-Land gekauft und in ein anderes EU-Land mitgenommen werden, wird der Kundendienst gemäß den Garantierichtlinien im neuen Land übernommen. Eine Verpflichtung zur Durchführung von Leistungen im Rahmen der Garantie besteht nur dann, wenn das Gerät gemäß der Montageanleitung und gemäß:

- den technischen Spezifikationen des Landes, in dem der Garantieanspruch erfolgt;
- den Montageinstruktionen und Informationen im Benutzerhandbuch entspricht.

Der autorisierte Kundendienst für IKEA Geräte

Der IKEA-Service steht Ihnen bei folgenden Fragen / Anliegen gerne zur Verfügung:

- make a service request under this Wenn Sie einen Kundendienst im Rahmen der Garantie benötigen
- Bei Fragen zur Installation Ihres IKEA-Gerätes in den IKEA-Möbelkörper
- Wenn Sie Fragen zu den Funktionen Ihres IKEA-Gerätes haben.

Um Ihnen möglichst schnell und kompetent weiterhelfen zu können, bitten wir Sie, sich vorher die Montage- und Gebrauchsanweisung Ihres Gerätes genauestens durchzulesen.

So erreichen Sie unseren Service



Gehen Sie dazu auf die letzte Seite dieser Broschüre. Dort finden Sie eine Übersicht mit den entsprechenden Telefonnummern und Kontaktdaten unserer autorisierten Kundendienste.

i Damit wir Ihnen im Falle einer Störung jederzeit schnell helfen können, bitten wir Sie, die in diesem Handbuch aufgeführten Rufnummern zu verwenden. Wenden Sie sich jeweils an die für den betreffenden Gerätetyp angegebene Rufnummer.

Halten Sie dazu bitte die (8-stellige) IKEA Artikelnummer und die 12-stellige Servicenummer (auf dem Geräte-Typschild vermerkt) Ihres IKEA Gerätes bereit.

i BEWAHREN SIE DEN KAUFBELEG GUT AUF!! Unser Service kann einen Garantieanspruch nur unter Vorlage dieses Beleges akzeptieren. Auf dem Kaufbeleg ist auch die IKEA Bezeichnung und Artikelnummer (8-stelliger Code) für jedes der Geräte, die Sie gekauft haben, vermerkt.

Benötigen Sie weiteren Rat und Unterstützung?

Bei allen anderen, nicht kundendienstspezifischen Fragen, bitten wir Sie, sich an Ihr nächstgelegenes IKEA-Einrichtungshaus zu wenden. Wir empfehlen Ihnen, sich vorher die dem Gerät beigefügten Unterlagen genauestens durchzulesen.

Sommaire

Instructions de sécurité	33	Que faut-il faire si...	43
Description du produit	36	Service Après-vente	44
Panneau de configuration	36	Données techniques	45
Première utilisation	36	Conseils pour la protection de l'environnement	45
Chargement des paniers	38	Installation	46
Utilisation quotidienne	39	GARANTIE IKEA (FRANCE)	47
Fonctions	40	GARANTIE IKEA (BELGIQUE)	49
Nettoyage et entretien	42		

Instructions de sécurité

Avant d'utiliser l'appareil, lire attentivement les consignes de sécurité. Conservez-les à portée pour consultation ultérieure.

Le présent manuel et l'appareil en question contiennent des consignes de sécurité importantes qui doivent être observées en tout temps. Le fabricant décline toute responsabilité si les consignes de sécurité ne sont pas respectées, en cas de mauvaise utilisation de l'appareil ou d'un mauvais réglage des commandes.

⚠ Les enfants en bas âge (0-3 ans) doivent être tenus à l'écart de l'appareil. Les jeunes enfants (3-8 ans) doivent être tenus à l'écart de l'appareil sauf s'ils se trouvent sous surveillance constante. Les enfants âgés de 8 ans et plus, ainsi que les personnes présentant des capacités physiques, sensorielles ou mentales réduites, ou ne possédant ni l'expérience ni les connaissances requises, peuvent utiliser cet appareil seulement s'ils sont supervisés, ou si une personne responsable leur a expliqué l'utilisation sécuritaire et les dangers potentiels de l'appareil. Ne laissez pas les enfants jouer avec l'appareil. Les enfants ne doivent pas nettoyer, ni procéder à l'entretien de l'appareil sans surveillance.

USAGE AUTORISÉ

⚠ **MISE EN GARDE**: Cet appareil n'est pas conçu pour fonctionner à l'aide d'un dispositif de commutation externe, comme une minuterie ou un système de télécommande.

⚠ Cet appareil est destiné à un usage domestique et peut aussi être utilisé dans les endroits suivants : cuisines pour le

personnel dans les magasins, bureaux et autres environnements de travail ; dans les fermes ; Par les clients dans les hôtels, motels, chambres d'hôtes, et autres résidences similaires.

⚠ Cet appareil n'est pas conçu pour un usage professionnel. N'utilisez pas l'appareil en extérieur.

⚠ Le nombre maximum de places est indiqué sur la fiche produit.

⚠ La porte ne doit pas être laissée en position ouverte - risque de chute. Lorsqu'elle est ouverte, la porte de l'appareil ne peut porter que le panier à vaisselle (chargé de vaisselle). N'appuyez pas d'objet sur la porte, ne vous asseyez pas et ne montez pas dessus.

⚠ **MISE EN GARDE** : Les détergents pour lave-vaisselle sont très alcalins. Ils peuvent être très dangereux en cas d'absorption. Évitez tout contact avec la peau et les yeux, et éloignez les enfants du lave-vaisselle lorsque la porte est ouverte. Assurez-vous que le distributeur de détergent est vide à la fin de chaque cycle de lavage.

⚠ **MISE EN GARDE** : Les couteaux et autres ustensiles avec des extrémités pointues doivent être placés dans le panier avec la pointe vers le bas ou être placés à l'horizontale - risque de coupures.

⚠ N'entreposez pas de substances explosives ou inflammables (p. ex. essence ou bombe aérosol) à l'intérieur ou près de l'appareil - risque d'incendie. L'appareil doit uniquement être utilisé pour laver la vaisselle domestique en suivant les instructions du présent manuel. L'eau contenue dans l'appareil n'est pas potable.

Utilisez uniquement des détergents et des produits de rinçage conçus pour un lave-vaisselle automatique. Lorsque vous ajoutez du sel, effectuez un cycle immédiatement avec la machine vide, pour éviter tout dommage dû à la corrosion aux parties internes. Conservez le détergent, le liquide de rinçage, et le sel hors de portée des enfants. Coupez l'alimentation en eau et débranchez ou déconnectez l'alimentation avant l'entretien et la maintenance. Débrancher l'alimentation en eau et en électricité en cas de dysfonctionnement.

INSTALLATION

⚠ Deux personnes minimum sont nécessaires pour déplacer et installer l'appareil - risque de blessure. Utilisez des gants de protection pour le déballage et l'installation de l'appareil - vous risquez de vous couper.

⚠ L'installation, incluant l'alimentation en eau (selon le modèle), et les connexions électriques, ainsi que les réparations, doivent être exécutées par un technicien qualifié. Ne procédez à aucune réparation ni à aucun remplacement de pièce sur l'appareil autre que ceux spécifiquement indiqués dans le guide d'utilisation. Gardez les enfants à l'écart du site d'installation. Après avoir déballé l'appareil, assurez-vous qu'il n'a pas été endommagé pendant le transport. En cas de problème, contactez votre revendeur ou le Service Après-Vente le plus proche. Une fois installé, gardez le matériel d'emballage (sacs en plastique, parties en polystyrène, etc.) hors de la portée des enfants : risque d'étouffement. L'appareil ne doit pas être branché à l'alimentation électrique lors de l'installation : risque de choc électrique. Au moment de l'installation, assurez-vous que le câble d'alimentation n'est pas endommagé par l'appareil : risque de choc électrique. Allumez l'appareil uniquement lorsque l'installation est terminée. Brancher le lave-vaisselle au réseau d'eau en utilisant uniquement de nouveaux kits de tuyaux. Les anciens tuyaux ne doivent pas être réutilisés.

Un collier doit être fermement fixé sur tous les tuyaux afin que ces derniers ne se desserrent pas lors du fonctionnement de l'appareil.

Respectez les normes en vigueur de la société locale de distribution d'eau. Pression d'alimentation en eau : 0,05 - 1,0 MPa.

L'appareil doit être placé contre le mur ou intégré dans un meuble afin de limiter l'accès à sa partie arrière.

Pour les lave-vaisselles avec des ouvertures à la base pour la ventilation, les ouvertures ne doivent pas être bloquées par un tapis.

Si l'appareil est installé à l'extrémité d'une rangée d'unités et que sa paroi latérale est exposée, protégez les charnières pour éviter qu'elle ne soit endommagée.

La température d'entrée d'eau dépend du modèle du lave-vaisselle. Si le tuyau d'alimentation installé indique « max 25°C », la température maximum de l'eau ne doit pas dépasser 25°C. Pour tous les autres modèles, la température de l'eau permise est de 60°C. Ne coupez pas les flexibles et, en présence d'un appareil avec système de coupure de l'arrivée d'eau, ne plongez pas dans l'eau le boîtier en plastique de raccordement au réseau hydrique. Si les tuyaux sont trop courts, adressez-vous à votre revendeur. Assurez-vous que les tuyaux d'alimentation et de vidange ne sont ni pliés ni tordus. Avant d'utiliser l'appareil pour la première fois, vérifiez que l'entrée d'eau et le tuyau de vidange ne présentent pas de fuites. Assurez-vous que les quatre supports sont stables et reposent sur le sol, en les ajustant au besoin, et assurez-vous que l'appareil est parfaitement de niveau en utilisant un niveau à bulle..

⚠ Utilisez l'appareil uniquement quand les couvercles indiqués sur le diagramme 19 dans le manuel d'installation sont correctement assemblés - risque de lésion.

AVERTISSEMENTS ÉLECTRIQUES

La plaque signalétique se trouve sur le rebord avant du four (visible lorsque la porte est ouverte).

⚠ Il doit être possible de débrancher l'appareil de l'alimentation électrique en retirant la fiche de la prise de courant si elle est accessible ou à l'aide d'un interrupteur multipolaire en amont de la prise de courant, conformément aux normes de sécurité électrique nationales.

⚠ N'utilisez pas de rallonge, de prises multiples ou d'adaptateurs. Une fois l'installation terminée, l'utilisateur ne devra plus pouvoir accéder aux composantes électriques. N'utilisez pas l'appareil si vous êtes mouillé ou si vous êtes pieds nus. N'utilisez pas cet appareil si le câble d'alimentation ou la prise de courant sont endommagés, si l'appareil ne fonctionne pas correctement, ou s'il a été endommagé ou échappé.

⚠ Si le câble d'alimentation est endommagé, il doit être remplacé avec un câble identique par le fabricant, un représentant du Service Après-vente, ou par toute autre personne qualifiée - vous pourriez vous électrocuter.

Si la fiche installée n'est pas adaptée pour votre prise, contactez un technicien qualifié.

Ne tirez pas sur le cordon d'alimentation pour débrancher l'appareil. Ne plongez jamais le câble d'alimentation ou la prise dans l'eau. Éloignez le cordon des surfaces chaudes.

NETTOYAGE ET ENTRETIEN

⚠ **MISE EN GARDE** : Assurez-vous que l'appareil est éteint et débranché du réseau électrique avant d'effectuer une quelconque opération d'entretien. Pour éviter tout risque de lésion personnelle, utilisez des gants de protection (risque de lacération) et des chaussures de sécurité (risque de contusion) ; assurez-vous de manipuler l'appareil avec deux personnes (pour réduire la charge) ; n'utilisez jamais d'équipement de nettoyage à vapeur (risque de choc électrique). Des réparations non-professionnelles non autorisées par le fabricant pourraient donner lieu à un risque pour la santé et la sécurité, dont le fabricant ne saurait être tenu pour responsable. Tout défaut ou dommage causé par des réparations non-professionnelles ou un entretien ne sera pas couvert par la garantie, dont les termes sont soulignés dans le document fourni avec l'unité.

Description du produit

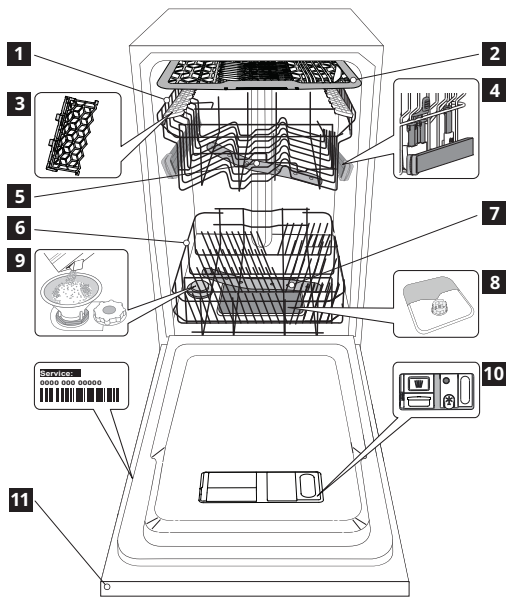

- 1 Panier supérieur
- 2 Plateau à couverts
- 3 Bouton de réglage de la hauteur du panier supérieur
- 4 Bras d'aspersion supérieur
- 5 Panier inférieur
- 6 Panier à couvert
- 7 Bras d'aspersion inférieur
- 8 Ensemble filtre
- 9 Réservoir à sel
- 10 Distributeurs de détergent et liquide de rinçage
- 11 Panneau de commande

Panneau de configuration

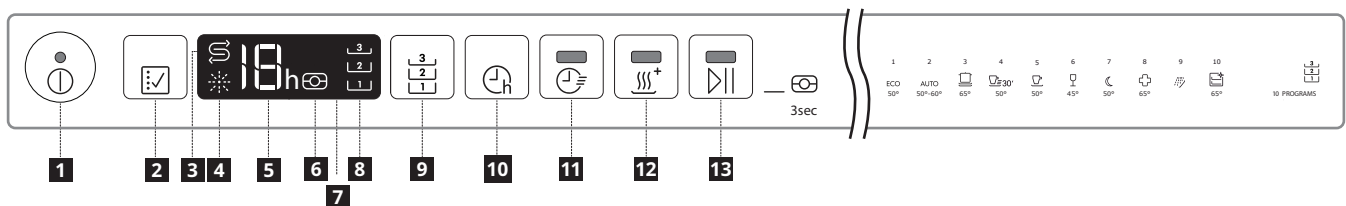

- 1 Touche et voyant Marche-Arrêt/Réinitialisation
- 2 Bouton de sélection de programme
- 3 Témoin de remplissage de sel
- 4 Témoin de remplissage de liquide de rinçage
- 5 Voyant pour le numéro du programme et le temps restant
- 6 Voyant tablette
- 7 Écran
- 8 Témoin de lavage flexible
- 9 Bouton de lavage flexible
- 10 Bouton de démarrage différé
- 11 Touche Programme court avec voyant
- 12 Touche Extra Dry avec le voyant
- 13 Bouton DÉPART/Pause avec témoin / Tablette

Première utilisation

Conseils au sujet de la première utilisation

Après l'installation, enlevez les boulons d'arrêt sur les paniers et les éléments élastiques qui retiennent le panier supérieur

Remplissage du réservoir à sel

'utilisation de sel empêche la formation de CALCAIRE sur la vaisselle et sur les composantes fonctionnelles de l'appareil.

- **LE RÉSERVOIR DE SEL NE DOIT JAMAIS ÊTRE VIDE.**
- Il est important de régler la dureté de l'eau.

Le réservoir de sel est situé dans la partie inférieure du lave-vaisselle (voir DESCRIPTION DU PRODUIT) et il doit être rempli quand le voyant **REPLISSAGE DE SEL**  sur le panneau de commande est allumé.

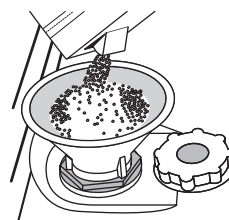

1. Enlevez le panier inférieur et dévissez le bouchon du réservoir (sens antihoraire).
2. **Seulement lors de la première opération: remplissez le réservoir de sel avec de l'eau.**
3. Placez l'entonnoir (voir figure) et remplissez le réservoir de sel jusqu'au bord (environ 1 kg); il est normal qu'un peu d'eau déborde.
4. Enlevez l'entonnoir et essuyez les résidus de sel autour de l'ouverture.

Assurez-vous que le bouchon est bien serré pour éviter que du détergent pénètre dans le réservoir durant le cycle de lavage (le réservoir pourrait s'endommager au point de ne plus être réparable). Une fois cette opération complétée, lancez un programme sans charger le lave-vaisselle. Le programme « Prélavage » seul ne SUFFIT PAS. Une solution saline résiduelle ou des grains de sel peuvent provoquer une corrosion, endommageant de manière irréparable les composants en acier inoxydable. La garantie ne couvre pas les dommages imputables à une situation de ce type.

Utilisez seulement le sel spécialement conçu pour les lave-vaisselles. Si le contenant de sel n'est pas rempli, l'adoucisseur et l'élément chauffant peuvent être endommagés à cause de l'accumulation de calcaire. L'utilisation de sel est recommandée avec n'importe quel type de lessive pour lave-vaisselle.

Chaque fois que vous avez besoin d'ajouter du sel, il est obligatoire de terminer la procédure avant le début du cycle de lavage afin d'éviter toute corrosion.

Réglage de la dureté de l'eau

Pour que l'adoucisseur d'eau fonctionne à la perfection, il est important de régler la dureté de l'eau aux conditions existantes dans votre résidence. Cette information peut être obtenue de votre fournisseur d'eau local. La dureté de l'eau est réglée par défaut à la valeur d'usine.



- Éteindre l'appareil en appuyant sur la touche MARCHE/ARRÊT.
- Éteindre l'appareil en appuyant sur la touche MARCHE/ARRÊT.
- Appuyez sur la touche  pendant 5 secondes ; un signal sonore retentit.
- Éteindre l'appareil en appuyant sur la touche MARCHE/ARRÊT.
- Le numéro de niveau de sélection actuel et le témoin de sel clignotent tous les deux
- Appuyez sur la touche  pour sélectionner le niveau de dureté souhaité (voir TABLEAU DE DURETÉ DE L'EAU).
- Éteindre l'appareil en appuyant sur la touche MARCHE/ARRÊT. Le réglage est terminé!

Tableau de dureté de l'eau				
Niveau		°dH Degrés allemand	°fH Degrés français	°Clark Degrés anglais
1	Très douce	0 - 6	0 - 10	0 - 7
2	Moyenne	7 - 11	11 - 20	8 - 14
3	Douce	12 - 16	21 - 29	15 - 20
4	Dure	17 - 34	30 - 60	21 - 42
5	Très dure	35 - 50	61 - 90	43 - 62

Remplir le distributeur de liquide de rinçage



Le liquide de rinçage permet à la vaisselle de SÉCHER plus facilement. Le distributeur de liquide de rinçage A devrait être rempli lorsque le voyant de NIVEAU DE LIQUIDE DE RINÇAGE  est allumé sur le panneau de commande.

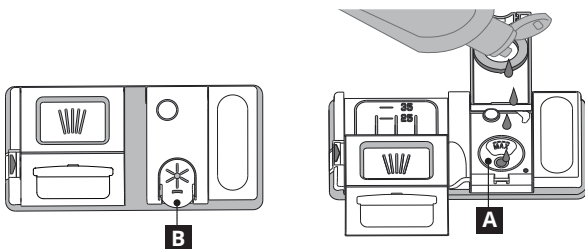

1. Ouvrez le distributeur **B** en appuyant et en tirant sur la languette sur le couvercle.
2. Versez doucement du liquide de rinçage jusqu'à la marque de référence (110 ml) du réservoir de remplissage - évitez les débordements. Si cela se produit, nettoyez les dégâts immédiatement avec un linge sec.
3. Appuyez sur le bouchon pour le fermer; un clic se fait entendre.

Ne JAMAIS verser le liquide de rinçage directement dans la cuve. Ajuster le dosage du liquide de rinçage

Si vous n'êtes pas complètement satisfait avec le séchage, vous pouvez ajuster la quantité de liquide de rinçage utilisée.

- Allumez le lave-vaisselle en utilisant la touche MARCHE/ARRÊT.
- Éteignez-le en utilisant la touche MARCHE/ARRÊT.
- Appuyez sur la touche  à trois reprises - vous entendrez un signal sonore.
- Allumez-le en utilisant la touche MARCHE/ARRÊT.
- Le numéro du niveau de sélection actuelle et le voyant du niveau de liquide de rinçage clignotent.
- Appuyez sur la touche  pour sélectionner la quantité de liquide de rinçage qui doit être utilisée.
- Éteignez-le en utilisant la touche MARCHE/ARRÊT.

Le réglage est terminé!

Si le niveau de liquide de rinçage est à ZÉRO, il n'y aura pas de liquide de rinçage distribué. Le voyant LIQUIDE DE RINÇAGE BAS ne s'allumera pas s'il ne reste plus de liquide de rinçage. Un maximum de 5 niveaux peuvent être réglés selon le modèle du lave-vaisselle. Les réglages d'usine sont spécifiques au modèle, merci de suivre les instructions ci-dessus pour vérifier ceux qui s'appliquent à votre machine.

- Si vous observez des traces bleuâtres sur la vaisselle, placez sur un niveau plus bas (1-2).
- Si vous observez des gouttelettes d'eau ou des traces de calcaire sur la vaisselle, placez sur un niveau plus haut (3-4).

Remplir de distributeur de détergent

L'utilisation de détergent non conçu pour les lave-vaisselles peut provoquer un dysfonctionnement ou un dommage à l'appareil. Pour obtenir de meilleurs résultats avec les cycles de lavage et de séchage, il est nécessaire de combiner l'utilisation du détergent, du liquide de rinçage, et du sel raffiné. Nous vous conseillons d'utiliser des détergents qui ne contiennent pas de phosphate ou de chlore, ces produits peuvent endommager l'environnement. Pour obtenir de bons résultats durant le lavage, vous devez aussi utiliser la bonne quantité de détergent.

Dépasser la quantité recommandée ne garantit pas de meilleurs résultats et augmente la pollution de l'environnement. La quantité peut être ajustée selon le degré de saleté. Pour les articles normalement sales, utilisez environ 25g (détergent en poudre) ou 25ml (de détergent liquide) et ajouter une cuillère à thé de détergent directement dans la cuve. Si vous utilisez des pastilles, une est suffisante.

Si la vaisselle est légèrement sale ou si elle a été rincée avant de la placer dans le lave-vaisselle, réduisez la quantité de détergent utilisée en conséquence (minimum 20 g/ml) c.-à-d. ne placez pas de détergent à l'intérieur de la cuve.

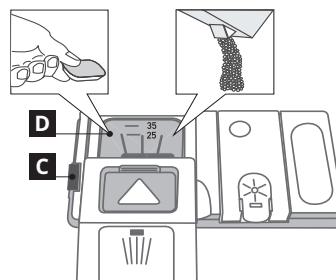

Pour ouvrir le distributeur de détergent, appuyez sur le bouton C. Insérez le détergent dans le distributeur sec D uniquement.

Placez la quantité de détergent pour le prélavage directement dans la cuve.

1. Lorsque vous mesurez le détergent, reportez-vous à l'information mentionnée plus haut pour ajouter la bonne quantité. À l'intérieur du distributeur **D** se trouvent des indications pour aider au dosage de détergent.
2. Enlevez les résidus de détergent sur le bord des récipients avant de fermer le couvercle; un clic se fait entendre.
3. Fermez le couvercle du distributeur de détergent en le tirant vers le haut jusqu'à ce que le dispositif soit fermement en place.

Le distributeur de détergent s'ouvre automatiquement, au moment déterminé par le programme. Si vous utilisez un détergent « tout-en-un », nous vous conseillons d'utiliser la touche PASTILLE, elle ajuste le programme de façon à toujours obtenir les meilleurs résultats de lavage et séchage.

Chargement des paniers

Conseils

Avant de charger les paniers, enlevez tous les résidus de nourriture sur la vaisselle et videz les verres. Vous n'avez pas besoin de rincer la vaisselle avant de la placer dans le lave-vaisselle.

Placez la vaisselle pour qu'elles tiennent bien en place et ne risquent pas de tomber ; et placez les récipients avec les ouvertures vers le bas et les parties concaves/convexes de côté pour permettre à l'eau d'atteindre toutes les surfaces et couler librement.

Attention : les couvercles, poignées, plaques et poêles à frire n'empêchent pas les gicleurs de tourner.

Placez les petits articles dans le panier à couvert. La vaisselle et les casseroles très sales devraient être placées sur le panier inférieur car les jets d'eau sont plus forts dans cette section et permet un meilleur rendement lors du lavage.

Après avoir chargé l'appareil, assurez-vous que les bras de gicleurs peuvent bouger librement.

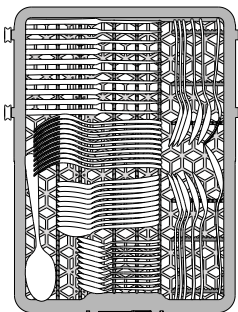

Panier à couvert

Le troisième panier a été conçu pour contenir les couverts.

Placez les couverts comme illustré sur la figure.

Séparer les couverts facilite le rangement après le cycle de lavage et améliore les programmes de lavage et de séchage.

Les couteaux et autres ustensiles avec des bords tranchants doivent être placés avec la pointe vers le bas.

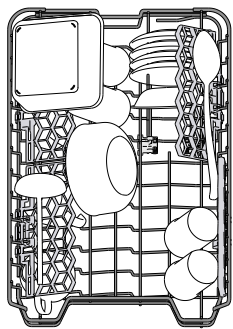

Panier supérieur

Chargez la vaisselle délicate et légère : verres, tasses, soucoupes, saladiers bas.

Le panier supérieur comprend des supports rabattables qui peuvent être utilisés dans une position verticale lorsque vous placez les soucoupes à thé et à dessert, ou abaissé pour charger les bols et les récipients de nourriture.

(exemple de chargement du panier supérieur)

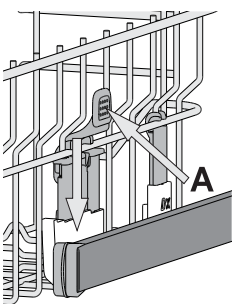

Ajuster la hauteur du panier supérieur

Vous pouvez ajuster la hauteur du panier supérieur : position élevée pour placer la vaisselle encombrante sur le panier inférieur, et la position basse pour profiter au maximum des supports rabattables et créant plus d'espace vers le haut et éviter les chocs avec les articles sur le panier inférieur.

Le panier supérieur comprend un dispositif de réglage de la

hauteur du panier supérieur (voir figure), sans appuyer sur les leviers, simplement soulever en tenant le panier sur les côtés jusqu'à ce qu'il soit stable en position élevée.

Pour abaisser le panier, appuyez sur les leviers A sur les côtés du panier et déplacez-le vers le bas.

Nous vous conseillons fortement de ne pas ajuster la hauteur du panier lorsqu'il est chargé. Ne JAMAIS soulever ou abaisser un seul côté du panier.

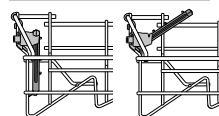
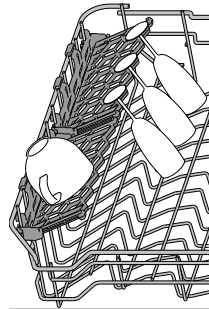

Volets pliables avec positions ajustables

Les volets latéraux pliables peuvent être placés à trois hauteurs différentes pour optimiser le rangement de la vaisselle sur le panier.

Les verres de vin peuvent être placés de façon sécuritaire dans les volets pliables en insérant le pied de chaque verre dans la fente correspondante.

Selon le modèle :

- pour déplier les volets, il est nécessaire de les coulisser vers le haut et de les tourner ou de les libérer des griffes et de les tirer vers le bas.
- pour replier les volets, il est nécessaire de les tourner et de les faire coulisser vers le bas ou de les tirer vers le haut et de fixer les pattes aux griffes.

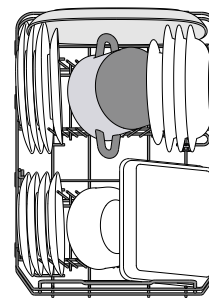

Panier inférieur

Pour les poêles, les couvercles, les plats, les saladiers, les couverts, etc. Les grands plats et les grands couvercles devraient être placés sur le côté pour éviter qu'ils n'entravent le fonctionnement des bras d'aspersion. Le panier inférieur comprend des supports rabattables qui peuvent être placés en position verticale pour charger des plaques, ou en position horizontale (bas) pour faciliter le chargement des casseroles et des bols de salade.

(exemple de chargement du panier supérieur)

Vaisselle qui ne convient pas

- Vaisselle et couverts en bois.
- Verres décoratifs délicats, produits artisanaux, et vaisselle antique. Les garnitures ne sont pas résistantes.
- Les pièces en matériel synthétique qui ne supportent pas les hautes températures.
- La vaisselle en cuivre ou en étain.
- La vaisselle tachée de cendre, de cire, de graisse lubrifiante, ou d'encre.

Les couleurs des garnitures de verre et des pièces d'aluminium/argent peuvent changer et ternir durant le cycle de lavage. Certains types de verre (p. ex. les objets en cristal) peuvent aussi devenir opaque après plusieurs cycles de lavage.

Verres et vaisselle endommagés

- Seulement utiliser des verres ou de la porcelaine qui sont lavable au lave-vaisselle conformément aux recommandations du fabricant.
- Utilisez un détergent doux, adéquat pour la vaisselle
- Retirez les verres et les couverts du lave-vaisselle aussitôt que le cycle de lavage est terminé.

Hygiène

Pour éviter les odeurs et les dépôts qui pourraient s'accumuler dans le lave-vaisselle, lancer un programme à haute température au moins une fois par mois. Utilisez une cuillère à thé de détergent et lancer le programme sans vaisselle pour nettoyer l'appareil.

Conseils relatifs aux économies d'énergie

- Lorsque le lave-vaisselle domestique est utilisé conformément aux instructions du fabricant, **le lavage de la vaisselle dans un lave-vaisselle consomme habituellement moins d'énergie et d'eau que la vaisselle à la main.**
- Afin d'optimiser l'efficacité du lave-vaisselle, il est recommandé **lancer le cycle de lavage une fois que le lave-vaisselle est totalement chargé.** Le chargement du lave-vaisselle jusqu'à la capacité indiquée par le fabricant contribuera à économiser l'énergie et l'eau. Vous trouverez plus d'informations sur un chargement correct de la vaisselle dans le chapitre Chargement.

- En cas de chargement partiel, il est recommandé d'utiliser des options de lavage spécifiques si elles existent (Lavage flexible), en ne remplissant que les paniers sélectionnés. Un chargement incorrect ou une surcharge du lave-vaisselle peut augmenter l'utilisation des ressources (telles que l'eau, l'énergie et le temps, et augmenter le niveau de bruit), en réduisant les performances de nettoyage et de séchage.
- Un prérinçage manuel de la vaisselle consomme davantage d'eau et d'énergie et n'est pas recommandé.

Utilisation quotidienne

1. Vérifier le branchement de l'eau

Assurez-vous que le lave-vaisselle est raccordé au réseau d'alimentation et que le robinet de l'eau est ouvert.

2. Allumer le lave-vaisselle

Ouvrez la porte et appuyez sur la touche MARCHE/ARRÊT.

3. Charger les paniers (voir CHARGEMENT DES PANIERS)**4. Remplir de distributeur de détergent**

(voir REMPLISSAGE DU DISTRIBUTEUR DE DÉTERGENT).

5. Choisir le programme et personnaliser le cycle

Sélectionnez le programme le plus adapté conformément au type de vaisselle et à son niveau de saleté (voir DESCRIPTION DES PROGRAMMES) en appuyant sur le bouton .

Sélectionnez les options désirées (voir FONCTIONS).

6. Début

Démarrez le cycle de lavage en appuyant sur le bouton START/Pause (le témoin est allumé) et en fermant la porte dans les 4 secondes. Quand le programme démarre, vous entendez un bip simple. Si la porte n'a pas été fermée dans les 4 secondes, le signal d'alarme est activé. Dans ce cas, ouvrez la porte, appuyez sur le bouton DÉMARRAGE/Pause et fermez de nouveau la porte dans les 4 sec.

7. Fin du cycle de lavage

La fin du cycle de lavage est indiquée par un signal sonore et le clignotement du numéro du cycle de lavage à l'écran. Ouvrez la porte et éteignez l'appareil en appuyant sur la touche MARCHE/ARRÊT.

Pour éviter de vous brûler, attendez quelques minutes avant de retirer la vaisselle. Déchargez les paniers en commençant par le premier niveau.

L'appareil s'éteint automatiquement durant des périodes d'inactivité prolongées pour réduire la consommation d'énergie. Si la vaisselle est légèrement sale ou si elle a été rincée avec de l'eau avant d'être placée dans le lave-vaisselle, réduisez la quantité de détergent utilisée en conséquence.

Modifier un programme en cours

Si vous avez sélectionné le mauvais programme, vous pouvez le changer si c'est fait au début du cycle : ouvrir la porte, appuyer sur le bouton « MARCHE/ARRÊT » et le maintenir enfoncé, la machine s'éteindra.

Rallumez l'appareil en appuyant sur la touche MARCHE/ARRÊT et sélectionnez le nouveau cycle de lavage et les options désirées ; Lancez le cycle de lavage en appuyant sur le bouton « START/Pause » et en fermant la porte dans les 4 sec.

Ajouter de la vaisselle

Sans éteindre la machine, ouvrez la porte (Le voyant DÉMARRAGE/Pause commencera à clignoter) (attention à la vapeur CHAUDE !) et placer la vaisselle à l'intérieur du lave-vaisselle. Appuyer sur le bouton MARCHE/Pause et fermer la porte dans les 4 sec, le cycle reprendra à l'endroit où il a été interrompu.

Interruptions imprévues

Si la porte est ouverte durant le cycle de lavage, ou s'il y a une panne de courant, le cycle s'interrompt. Appuyer sur le bouton MARCHE/Pause et fermer la porte dans les 4 sec, le cycle reprendra à l'endroit où il a été interrompu.

Fonctions

3
2
1

LAVAGE FLEXIBLE

S'il n'y a pas beaucoup de vaisselle à laver, la demi-charge peut être utilisée pour économiser de l'eau, de l'électricité, et du détergent.

Sélectionnez le programme et appuyez ensuite sur la touche FLEXIBLE WASH : le symbole du panier choisi s'affichera sur l'écran.

Par défaut, l'appareil lave la vaisselle sur tous les paniers.

Pour seulement laver la vaisselle sur un panier particulier, appuyez plusieurs fois sur cette touche :



s'affiche à l'écran (panier inférieur seulement)



s'affiche à l'écran (panier supérieur seulement)



s'affiche à l'écran (compartiment à couvert seulement)



s'affiche à l'écran (l'option est ÉTEINTE et l'appareil lave la vaisselle sur tous les paniers).

Chargez seulement le panier supérieur ou inférieur, et réduisez la quantité de détergent en conséquence. Si le panier supérieur est enlevé, appliquez un détergent directement dans le tambour à la place du distributeur de détergent.



DIFFÉRÉ

Le début du programme peut être retardé pour une période entre 1 et 12 heures.

1. Appuyez sur la touche DIFFÉRÉ : le symbole « h » correspondant apparaît à l'écran ; chaque fois que vous appuyez sur la touche, le temps (1 heure, 2 heures, etc. jusqu'à un max de 12 heures) avant le début du cycle de lavage augmente.

2. Sélectionnez le programme de lavage, appuyez sur le bouton START/PAUSE et dans les 4 secondes, fermez la porte : la minuterie commencera le compte à rebours.

3. Une fois le temps écoulé, le voyant « h » s'éteint et le cycle de lavage démarre. Pour ajuster le délai et sélectionner une période de temps plus courte, appuyez sur la touche DIFFÉRÉ. Pour l'annuler, appuyez sur la touche à plusieurs reprises jusqu'à ce que le témoin de départ différé sélectionné « h » s'éteigne.

La fonction Différé ne peut pas être réglée une fois que le cycle de lavage a commencé.



PROGRAMME COURT

Cette option permet de réduire la durée des programmes principaux tout en conservant les niveaux de rendement du lavage et du séchage.

Après avoir sélectionné le programme, appuyez sur la touche SHORT TIME et le voyant s'allume. Appuyez de nouveau sur la touche pour annuler l'option.



EXTRA DRY

Pour améliorer le séchage de la vaisselle, après avoir sélectionné le programme, appuyez sur la touche EXTRA DRY et le voyant s'allume. Une température plus élevée lors du dernier rinçage et une phase de séchage plus longue permet d'améliorer le séchage. Appuyez de nouveau sur la touche pour annuler l'option. L'option SÉCHAGE EXTRA prolonge le cycle de lavage.



PASTILLE

Ce réglage vous permet d'optimiser le rendement du programme selon le type de détergent utilisé.

Appuyez sur la touche DÉPART/PAUSE pendant 3 secondes (le symbole correspondant s'allumera) si vous utilisez un détergent tout-en-un sous forme de pastille (rinçage, sel et détergent en 1 dose).

Si vous utilisez un détergent en poudre ou liquide, cette option doit être éteinte.



INDICATEUR DE FONCTIONNEMENT

Un voyant LED projeté sur le sol indique que le lave-vaisselle fonctionne. Un des modes de fonctionnement suivant peut être sélectionné :

a) Fonction désactivée.

b) Lorsque que le cycle est lancé, le voyant s'allume quelques secondes; il reste éteint durant le cycle, et clignote à la fin du cycle.

c) Le voyant reste allumé durant le cycle et clignote à la fin du cycle (mode par défaut).

Si le Départ différé est sélectionné, le voyant s'allume durant les premières secondes, ou pour la durée du compte à rebours, selon que le mode b) ou c) ait été réglé. Le voyant s'éteint chaque fois que la porte est ouverte.

Pour sélectionner votre mode préféré, allumez l'appareil, appuyez sur la touche P jusqu'à ce qu'une des trois lettres apparaisse à l'écran, appuyez sur la touche P pour afficher la lettre (mode) désiré, et appuyez de nouveau sur la touche P pour confirmer votre sélection.

Remarque : Si NaturalDry est actif et qu'il ouvre la porte, alors l'Indicateur de fonctionnement ne clignotera pas à la fin du cycle.

NATURALDRY

Le Système d'ouverture de porte NaturalDry est un système de séchage à convection qui ouvre automatiquement la porte pendant/après la phase de séchage pour assurer une performance de séchage exceptionnelle chaque jour. La porte s'ouvre à une température qui est sûre pour les meubles de votre cuisine. À titre de protection supplémentaire contre la vapeur, une feuille de protection spécifiquement conçue est ajoutée avec le lave-vaisselle. Pour voir comment monter la feuille de protection, consulter le (GUIDE D'INSTALLATION).

La fonctionnalité NaturalDry pourrait être désactivée par l'utilisateur comme suit :

1. Allez au menu Indicateur de fonctionnement comme dans la dernière étape, appuyez sur et maintenez-le enfoncé jusqu'à ce que le menu apparaisse.
2. Appuyez sur et maintenez-le enfoncé pendant 6 secondes pour atteindre le menu NaturalDry.
3. Vous passez au Menu de contrôle NaturalDry, vous pouvez changer d'état de la fonctionnalité NaturalDry en appuyant sur le bouton :

E - activé d - désactivé

Pour confirmer le changement et sortir du Menu Contrôle, appuyez sur le bouton et maintenez-le enfoncé (3 sec).

	OUVERTURE DE LA PORTE
ÉCO 50°	après 165 min
AUTO 50°- 60°	80-170 min*
INTENSIF 65°	fin de cycle
Lavage rapide 30' 50°	N/A
Lavage et séchage rapide 50°	fin de cycle
VERRE 45°	fin de cycle
Silence 50° (Programme nocturne)	fin de cycle
STÉRILISATION 65°	N/A
PRÉLAVAGE	N/A
Auto-nettoyage 65°	N/A

* selon les paramètres

Nettoyage et entretien

ATTENTION : Toujours débrancher l'appareil pour le nettoyer et effectuer de l'entretien. N'utilisez pas de liquides inflammables pour nettoyer l'appareil.

Nettoyer le lave-vaisselle

Les marques sur les côtés de l'appareil peuvent être enlevées en utilisant un linge humide, de l'eau, et un peu de vinaigre. Les surfaces externes de l'appareil et le panneau de contrôle peuvent être nettoyés en utilisant un linge non abrasif humide. N'utilisez pas de solvants ou de produits abrasifs.

Prévenir les mauvaises odeurs

Gardez toujours la porte de l'appareil entrouverte pour éviter que la moisissure ne se forme et ne s'accumule à l'intérieur de l'appareil. Nettoyez régulièrement les joints autour de la porte et des distributeurs de détergent en utilisant une éponge humide. Ainsi, les résidus de nourriture ne s'accumuleront pas dans les joints (principale cause de la formation de mauvaises odeurs).

Vérifier le tuyau d'alimentation d'eau

Vérifiez régulièrement le tuyau d'arrivée pour déceler de la friabilité et des fissures. S'il est endommagé, remplacez-le avec un nouveau tuyau disponible auprès de notre Service Après-vente ou votre détaillant spécialisé. Selon le type de tuyau :

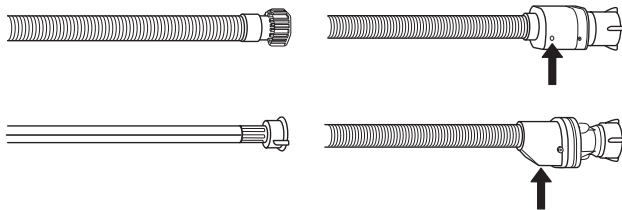

Si le tuyau d'arrivée a un revêtement transparent, vérifiez si la couleur est plus prononcée à certains endroits. Si c'est le cas, il pourrait y avoir une fuite et il doit être remplacé. Pour les tuyaux d'arrêt d'eau : vérifiez la petite fenêtre d'inspection de la soupape de sécurité (voir la flèche). Si elle est rouge, la fonction d'arrêt d'eau a été déclenchée et le tuyau doit être remplacé avec un nouveau. Pour dévisser ce tuyau, appuyez le bouton déclencheur tout en dévissant le tuyau.

Nettoyer le tuyau d'arrivée d'eau

Si les tuyaux d'eau sont neufs ou s'ils n'ont pas été utilisés depuis longtemps, laissez l'eau couler pour vous assurer qu'il n'y a pas d'impureté ou de saleté avant de les brancher. Si vous n'effectuez pas cette opération, l'arrivée d'eau pourrait se boucher et endommager le lave-vaisselle.

Nettoyer l'ensemble filtre

Nettoyez régulièrement l'ensemble filtre pour éviter qu'il ne se bouche et pour permettre aux eaux usées de bien s'éliminer. L'utilisation du lave-vaisselle avec des filtres obstrués ou des objets étrangers à l'intérieur du système de filtration ou des bras de pulvérisation peut provoquer un dysfonctionnement donnant lieu à une perte de performances, un fonctionnement bruyant ou une utilisation supérieure des ressources. L'ensemble filtre comprend trois filtres qui séparent les résidus de nourriture de l'eau de lavage pour ensuite faire circuler l'eau : vous devez les garder propre pour obtenir les meilleurs résultats lors du lavage.

N'utilisez pas le lave-vaisselle sans les filtres ou si un filtre est mal ajusté.

Au moins une fois par mois, ou tous les 30 cycles, vérifiez l'ensemble filtre et si nécessaire, nettoyez-le minutieusement sous l'eau courante, en utilisant une brosse non-métallique et en suivant les instructions ci-dessous :

1. Tournez le filtre cylindrique **A** dans le sens antihoraire et retirez-le (Fig. 1).
2. Enlevez le panier du filtre **B** en appliquant une légère pression sur les volets latéraux (Fig. 2).
3. Retirez la plaque du filtre en acier inoxydable **C** (Fig. 3).
4. Si vous trouvez des objets étrangers (comme du verre cassé, de la porcelaine, des os, des grains de fruits, etc) **il convient de les enlever minutieusement.**
5. Inspecter la cavité et enlever les résidus de nourriture. **NE JAMAIS ENLEVER** la protection de la pompe du cycle de lavage (détails en couleur noir) (Fig 4).

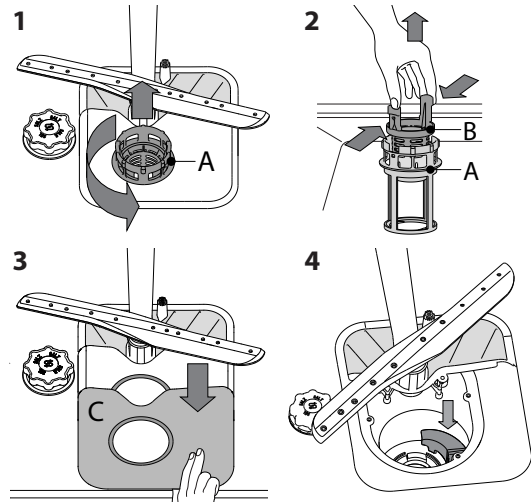

Après avoir nettoyé les filtres, remplacez l'ensemble filtre et fixez-le correctement en position ; c'est très important pour que le lave-vaisselle garde son efficacité.

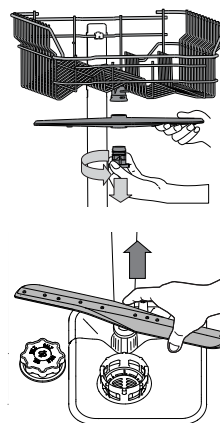

Nettoyage des bras d'aspersion

À l'occasion, des résidus de nourriture s'incrustent dans les gicleurs et bloquent les trous utilisés pour asperger de l'eau. Il est donc conseillé de vérifier les gicleurs de temps en temps et de les nettoyer avec une petite brosse non métallique. Pour enlever le bras d'aspersion supérieur, tournez l'anneau de verrouillage en plastique dans le sens antihoraire. Le bras d'aspersion supérieur doit être remplacé de façon que le côté avec le plus grand nombre de trous est placé vers le haut.

Le gicleur inférieur peut être enlevé en le tirant vers le haut.

Système d'adoucisseur d'eau



Un adoucisseur d'eau réduit automatiquement la dureté de l'eau, en évitant ainsi la formation de calcaire sur la résistance, et en contribuant également à une meilleure efficacité de nettoyage. Ce système se régénère automatiquement avec du sel, il est donc requis de remplir le récipient de sel lorsqu'il est vide. La fréquence de régénération dépend du réglage du niveau de dureté de l'eau - la régénération par défaut a lieu une fois tous les 5 cycles Éco avec un niveau de dureté de l'eau réglé à 3. Le processus de régénération démarre lors des rinçages finaux et prend fin en phase de séchage, afin la fin du cycle. La régénération seule consomme :

- ~3,5L d'eau ;
- elle prend 5 minutes de plus pour le cycle ;
- elle consomme moins de 0,005kWh d'énergie.

Que faut-il faire si...



Votre lave-vaisselle ne fonctionne pas correctement, vérifiez si le problème peut être résolu en suivant la liste suivante. Pour toute autre erreur ou problème, contactez le Service après-vente agréé dont vous trouverez les coordonnées dans le livret de garantie. Les pièces détachées seront disponibles pendant une durée pouvant atteindre 7 ou 10 ans, selon les exigences de la réglementation spécifique.
Les pièces détachées sont disponibles : <https://parts-selfservice.whirlpool.com/en/landing>

Problèmes...	Causes possibles...	Solutions...
 Le voyant de niveau de sel est allumé	Le réservoir à sel est vide. (Après le remplissage, il est possible que le voyant du niveau de sel régénérant ne s'éteigne qu'au bout de plusieurs cycles de lavage).	Remplissez le réservoir de sel régénérant (pour plus d'informations, reportez-vous à la page 36). Réglez la dureté de l'eau - reportez-vous au tableau de la page 37.
 le voyant du niveau de liquide de rinçage est allumé	Le distributeur de liquide de rinçage est vide. (Après le remplissage, il est possible que le voyant du niveau de liquide de rinçage ne s'éteigne qu'au bout de plusieurs cycles de lavage).	Remplissez le distributeur de liquide de rinçage (pour plus d'informations, reportez-vous à la page 37).
Le lave-vaisselle ou les commandes ne fonctionnent pas.	L'appareil n'est pas bien branché.	Insérez la fiche dans la prise de courant.
	Panne de courant.	Pour des raisons de sécurité, le lave-vaisselle ne redémarrera pas automatiquement lors du rétablissement du courant. Ouvrez la porte du lave-vaisselle, appuyez sur le bouton Start et fermez la porte dans les 4 secondes.
	La porte du lave-vaisselle n'est pas fermée. La broche Natural Dry n'est pas entrée.	Poussez vigoureusement la porte pour entendre le « clic ».
	Les commandes ne fonctionnent pas. L'afficheur indique : 9 ou 12 et le voyant MARCHE/ARRÊT clignote rapidement.	Éteindre l'appareil en appuyant sur la touche MARCHE/ARRÊT, rallumez-le environ une minute après, et réinitialisez le programme. Si le problème persiste, débranchez l'appareil pendant 1 minute, puis rebranchez-le.
Le lave-vaisselle ne se vidange pas. L'afficheur indique : 3 et le voyant Marche/Arrêt clignote rapidement	Le cycle de lavage n'est pas encore terminé	Attendre que le cycle se termine
	Le tuyau de vidange est plié.	Assurez-vous que le tuyau de vidange n'est pas plié (voir INSTALLATION).
	Le conduit de vidange de l'évier est bouché.	Nettoyez le conduit de vidange de l'évier.
	Le filtre est bouché par des résidus de nourriture.	Nettoyez le filtre (voir NETTOYAGE DE L'ENSEMBLE FILTRE).
Le lave-vaisselle fait beaucoup de bruit.	La vaisselle s'entrechoque.	Remplacez la vaisselle (voir CHARGEMENT DES PANIERS).
	Il y a une trop grande quantité de mousse.	Le détergent a été mal mesuré ou il n'est pas adéquat pour les lave-vaisselles (voir REMPLIR LE DISTRIBUTEUR DE DÉTERGENT). Relancez le cycle en cours en éteignant le lave-vaisselle, puis en le rallumant, sélectionnez un nouveau programme, appuyez sur START/Pause et fermez la porte dans les 4 secondes. Merci de ne pas ajouter de détergent.
La vaisselle n'est pas propre.	La vaisselle n'est pas bien placée.	Remplacez la vaisselle (voir CHARGEMENT DES PANIERS).
	Les gicleurs ne bougent pas librement, ils sont gênés par la vaisselle.	Remplacez la vaisselle (voir CHARGEMENT DES PANIERS).
	Le cycle de lavage est trop délicat et/ou l'efficacité du détergent est faible.	Sélectionnez le cycle de lavage approprié (voir TABLEAU DES PROGRAMMES).
	Il y a une trop grande quantité de mousse.	Le détergent a été mal mesuré ou il n'est pas adéquat pour les lave-vaisselles (voir REMPLIR LE DISTRIBUTEUR DE DÉTERGENT).
	Le bouchon du compartiment de liquide de rinçage n'est pas bien fermé.	Assurez-vous que le bouchon du distributeur de liquide de rinçage est fermé.
	Le filtre est sale ou bouché	Nettoyez l'ensemble de filtre (voir NETTOYAGE ET ENTRETIEN).
	Il n'y a pas de sel.	Remplir le réservoir de sel (voir REMPLIR LE RÉSERVOIR DE SEL).

Que faut-il faire si...

Problèmes...	Causes possibles...	Solutions...
Le lave-vaisselle termine son cycle prématurément. L'afficheur indique : 15 et le voyant Marche/Arrêt clignote rapidement	Tuyau de vidange positionné trop bas ou évacuation dans le système des égouts domestiques	Vérifiez si l'extrémité du tuyau de vidange est placée à la hauteur correcte (voir INSTALLATION). Vérifiez le détournement dans le système des égouts domestiques, installez une vanne d'admission d'air si nécessaire.
	De l'air est présent dans l'alimentation en eau	Vérifiez si l'alimentation en eau présente des fuites ou d'autres problèmes laissant entrer de l'air.
L'eau n'arrive pas au lave-vaisselle. L'afficheur indique : H 6 et le voyant Marche/Arrêt clignote rapidement	L'alimentation d'eau est vide ou le robinet est fermé.	Assurez-vous qu'il y a de l'eau dans le circuit d'alimentation ou que le robinet est ouvert.
	Le tuyau d'arrivée est plié.	Assurez-vous que le tuyau de vidange n'est pas plié (voir INSTALLATION) programmez le lave-vaisselle de nouveau et réinitialisez-le.
	Le tamis dans le tuyau d'arrivée d'eau est bloqué ; vous devez le nettoyer.	Après avoir complété la vérification et le nettoyage, éteignez et rallumez le lave-vaisselle et redémarrez le programme.
La porte ne se verrouille pas.	Les paniers ne sont pas totalement insérés.	Vérifiez que les paniers sont totalement insérés.
	La porte n'est pas verrouillée.	Poussez vigoureusement la porte pour entendre le « claquement ».
La vaisselle n'est pas sèche.	Le programme sélectionné n'a pas de phase de séchage.	Vérifiez sur le tableau de programme si le programme sélectionné comprend une phase de séchage.
	Il ne reste plus de liquide de rinçage ou le dosage n'est pas adéquat.	Ajouter le liquide de rinçage ou ajuster les niveaux de dosage supérieurs (voir REMPLIR LE DISTRIBUTEUR DE LIQUIDE DE RINÇAGE).
	La vaisselle est antiadhésive ou en plastique.	La présence de gouttelettes d'eau est normale (voir Astuces).
Des traces de calcaire ou un film blanc sont présentes sur la vaisselle et les verres	Le niveau de sel est trop bas.	Remplir le réservoir de sel (voir REMPLIR LE RÉSERVOIR DE SEL).
	Le réglage de la dureté de l'eau n'est pas bon.	Augmentez les valeurs (voir TABLEAU DE DURETÉ DE L'EAU).
	Le bouchon du réservoir de sel n'est pas bien fermé.	Vérifiez le bouchon du réservoir de sel.
	Il ne reste plus de liquide de rinçage ou le dosage n'est pas adéquat.	Ajoutez du liquide de rinçage ou augmentez le niveau de dosage .
La vaisselle et les verres présentent des traces bleuâtres	Le dosage du liquide de rinçage est trop élevé	Ajustez les taux de dosage à des valeurs inférieures.

Service Après-vente

Si, après avoir effectué les contrôles ci-dessus, le défaut persiste, éteignez l'appareil, débranchez-le de la prise secteur et fermez la valve d'eau. Contactez le Service Après-Vente (voir également la garantie).

Avant de contacter le Service Après-Vente, munissez-vous des données suivantes :

- description de la panne,
- type et modèle de l'appareil,

- le numéro de Service, numéro indiqué sur l'étiquette signalétique adhésive du Service Après-vente apposée à l'intérieur de la porte, à droite :

SERVICE 0000 000 00000



Données techniques

Dimensions du produit (mm)	Hauteur	mm	820
	Largeur	mm	448
	Profondeur	mm	555
Performances	Tension	V	220/240
	Fréquence	Hz	50
	Classe de rendement énergétique		C
	Indice de performance de nettoyage		1,13
	Indice de performance de séchage		1,07
	Pression d'alimentation en eau, max	Bar	10
	Pression d'alimentation en eau, min	Bar	0,5
	Consommation d'énergie	kWh/100 cycles	59
	Alimentation en eau, température maximale d'eau en entrée.	°C	70
	Réglage du nombre de places		10
	Consommation électrique en démarrage différé	W	4
	Consommation électrique en mode veille	W	0,5
	Consommation d'eau	l/cycle	8,7
	Niveau de bruit	dB(A) re 1 pW	41
Classe de bruit		B	

Conseils pour la protection de l'environnement

Élimination des matériaux d'emballage

Les matériaux d'emballage sont entièrement recyclables comme l'indique le symbole de recyclage . Les différentes parties de l'emballage doivent donc être jetées de manière responsable et en totale conformité avec les réglementations des autorités locales régissant la mise au rebut des déchets.

Mise au rebut des appareils électroménagers

Cet appareil est fabriqué à partir de matériaux entièrement recyclables ou pouvant être réutilisés. Mettez-le au rebut en vous conformant aux réglementations locales en matière d'élimination des déchets. Pour toute information supplémentaire sur le traitement et le recyclage des appareils électroménagers, contactez le service local compétent, le service de collecte des déchets ménagers ou le magasin où vous avez acheté l'appareil. Cet appareil est marqué comme étant conforme à la Directive européenne 2012/19/EU, aux réglementations relatives aux Déchets d'équipement électrique et électronique (DEEE) et relatives aux Déchets d'équipement électrique et électronique de 2013 (tels qu'amendés). En vous assurant que l'appareil est mis au rebut correctement, vous pouvez aider à éviter d'éventuelles conséquences négatives sur l'environnement et la santé humaine.

Le symbole  sur le produit ou sur la documentation qui l'accompagne indique qu'il ne doit pas être traité comme un déchet domestique, mais doit être remis à un centre de collecte spécialisé pour le recyclage des appareils électriques et électroniques. «.

Conseils pour économiser l'énergie

Le programme Éco est adapté pour nettoyer de la vaisselle normalement sale, et pour cette utilisation, il est le programme le plus efficace en termes de consommation d'énergie et d'eau combinée, et il est utilisé pour évaluer la conformité à la législation européenne en matière d'éco-conception. Le chargement du lave-vaisselle jusqu'à la capacité indiquée par le fabricant contribuera à économiser l'énergie et l'eau. Le prérinçage manuel de la vaisselle consomme davantage d'eau et d'énergie et n'est pas recommandé. Lorsque le lave-vaisselle domestique est utilisé conformément aux instructions du fabricant, le lavage de la vaisselle dans un lave-vaisselle consomme habituellement moins d'énergie et d'eau que la vaisselle à la main.

Installation

ATTENTION : Si l'appareil doit être déplacé à un moment ou un autre, gardez-le en position debout ; si c'est absolument nécessaire, il peut être incliné vers l'arrière.

Brancher l'alimentation d'eau

Lors de l'installation, le branchement de l'alimentation d'eau doit être effectué par un technicien qualifié.

Les tuyaux d'arrivée et de sortie d'eau peuvent être placés vers la gauche ou la droite dans le but d'obtenir la meilleure installation.

Assurez-vous que le lave-vaisselle ne plie pas ou n'écrase pas les tuyaux.

Brancher le tuyau d'arrivée d'eau

- Faire couler l'eau jusqu'à ce qu'elle soit parfaitement claire.
- Vissez le tuyau d'alimentation en place et ouvrez le robinet. Si le tuyau d'alimentation n'est pas assez long, contactez un magasin spécialisé ou un technicien agréé.

La pression d'eau doit être entre les valeurs indiquées dans le tableau des données techniques - sinon le lave-vaisselle ne fonctionnera pas bien.

Assurez-vous que le tuyau n'est pas plié ou écrasé.

Spécifications pour le raccordement de l'eau

Alimentation d'eau	chaud ou froid (max. 60°C)
Arrivée d'eau	3/4"
Puissance de la pression d'eau Pression	0,05 ÷ 1 MPa (0,5 ÷ 10 bars) 7,25 – 145 psi

Tuyau d'alimentation :

Brancher le tuyau de sortie d'eau

Branchez le tuyau de sortie à un conduit de drainage qui a un diamètre d'au moins 2 cm **A**.

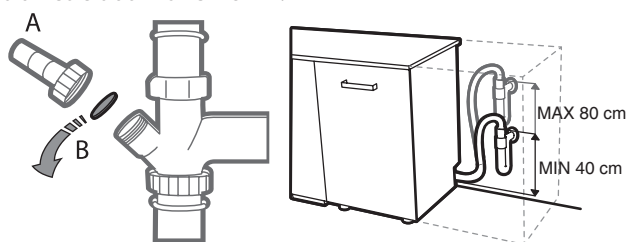

Le raccord du tuyau de sortie doit être à une hauteur comprise entre 40 et 80 cm du sol ou de la surface où s'appuie le lave-vaisselle. Avant de brancher le tuyau de sortie d'eau à l'évier, enlevez le bouchon en plastique **B**.

Dispositif anti-refoulement

Dispositif anti-refoulement. Pour empêcher la survenue de refoulement, le lave-vaisselle est muni d'un système spécial qui bloque l'alimentation d'eau en cas de problème ou de fuites à l'intérieur de l'appareil.

Certain modèles sont aussi munis du dispositif de sécurité supplémentaire New Aqua Stop, qui garantit une protection anti-refoulement en cas de rupture du tuyau d'alimentation.. Le modèle dispose du système de protection d'eau Aquastop. Le tuyau d'arrivée d'eau ne doit jamais être coupé, il comprend des pièces électrique sous tension.

Branchement électrique

ATTENTION : Le tuyau d'arrivée d'eau ne doit jamais être coupé, il comprend des pièces électrique sous tension.

Avant de brancher la fiche dans la prise de courante, assurez-vous que :

- La prise est mise à la terre et est conforme aux règlements en vigueur ;
- La prise peut $\frac{1}{2}$ résister à la charge maximum de l'appareil qui est indiquée sur la plaque signalétique située à l'intérieur de la porte (voir DESCRIPTION DU PRODUIT).
- La tension de l'alimentation électrique se trouve entre les valeurs indiquées sur la plaque signalétique située à l'intérieur de la.
- La prise est compatible avec la fiche de l'appareil.

Si ce n'est pas le cas, demandez à un technicien qualifié de remplacer la fiche (voir le SERVICE APRÈS-VENTE). N'utilisez ni rallonge, ni multiprise. Une fois que l'appareil est installé, le câble d'alimentation électrique et la prise de courant doivent être facilement accessibles.

Le câble ne doit pas être plié ou écrasé.

Si le câble d'alimentation électrique est endommagé, demandé au fabricant ou un Centre d'assistance technique de le remplacer pour éviter de possibles dangers.

L'entreprise décline toute responsabilité en cas d'incident si ces règles ne sont pas observées.

Positionnement et nivelage

1. Placez le lave-vaisselle sur un plancher solide et au niveau. Si le plancher est inégal, les supports avant de l'appareil peuvent être ajustés pour atteindre la bonne position horizontale. Si l'appareil est bien nivelé, il sera plus stable et moins enclin à ce déplacer ou vibrer et faire du bruit lors du fonctionnement.
2. Avant d'encastrer le lave-vaisselle, collez la pellicule adhésive transparente sous la tablette de bois afin de la protéger de la condensation qui pourrait se former.
3. Placez le lave-vaisselle de façon à ce que les panneaux latéraux ou le panneau arrière soient en contact avec les meubles ou le mur adjacent. Cet appareil peut aussi être encastré sous un comptoir.
4. Pour ajuster la hauteur du support arrière, tournez la douille hexagonale rouge située sur la partie centrale inférieure à l'avant du lave-vaisselle en utilisant une clé hexagonale avec une ouverture de 8 mm. Tournez la clé dans le sens horaire pour le soulever et dans le sens antihoraire pour l'abaisser.

Dimensions et capacité:

Largeur	448 mm
La taille	820 mm
Profondeur	555 mm
Capacité	10 couverts standard

GARANTIE IKEA (FRANCE)

CONTRAT DE GARANTIE ET DE SERVICE APRES-VENTE IKEA

Décret n° 87-1045 relatif à la présentation des écrits constatant les contrats de garantie et de service après-vente (J.O.R.F. du 29 décembre 1987).

Préalablement à la signature du bon de commande, le vendeur indiquera à l'acheteur les installations nécessaires pour assurer le branchement de l'appareil selon les règles de l'art.

Numéros de modèle et de série (Reporter ici le numéro d'identification porté sur l'étiquette code barre du produit)

Modèle :

N° de série :

Date d'achat (Reporter ici la date d'achat portée sur votre ticket de caisse) :

Le vendeur est tenu de fournir une marchandise conforme à la commande.

Livraison et mise en service

par le client (selon modalités définies et mentionnées sur la facture d'achat ou le bon de commande).

Gratuite : non (tarif et modalités disponibles en magasin et fournis au client au moment de la commande ou de l'achat).

Mise en service : non.

En cas de défauts apparents ou d'absence de notice d'emploi et d'entretien, l'acheteur a intérêt à les faire constater par écrit par le vendeur ou le livreur lors de l'enlèvement de la livraison ou de la mise en service.

Garantie Légale (sans supplément de prix)

du défaut caché, le vendeur doit légalement en réparer toutes les conséquences (art.1641 et suivants du Code Civil). Si l'acheteur s'adresse aux tribunaux, il doit le faire dans un délai de deux ans à compter de la découverte du défaut caché (art.1648 du Code Civil).

Nota - En cas de recherche de solutions amiables préalablement à toute action en justice, il est rappelé qu'elles n'interrompent pas le délai de prescription. La réparation des conséquences du défaut caché, lorsqu'il a été prouvé, comporte, selon la jurisprudence:

- soit la réparation totalement gratuite de l'appareil, y compris les frais de main-d'oeuvre et de déplacement au lieu de la mise en service ;
- soit son remplacement ou le remboursement total ou partiel de son prix au cas où l'appareil serait totalement ou partiellement inutilisable ;
- et l'indemnisation du dommage éventuellement causé aux personnes ou aux biens par le défaut de l'appareil.

La garantie légale due par le vendeur n'exclut en rien la garantie légale due par le constructeur.

Litiges éventuels

En cas de difficulté vous avez la possibilité, avant toute action en justice, de rechercher une solution amiable, notamment avec l'aide:

- d'une association de consommateurs ;
- ou d'une organisation professionnelle de la branche;
- ou de tout autre conseil de votre choix.

Il est rappelé que la recherche d'une solution amiable n'interrompt pas le délai de deux ans de l'art.1648 du Code Civil. Il est aussi rappelé qu'en règle générale et sous réserve de l'appréciation des tribunaux, le respect des dispositions de la présente garantie contractuelle suppose :

- Que l'acheteur honore ses engagements financiers envers le vendeur;
- Que l'acheteur utilise l'appareil de façon normale; (*)
- Que pour les opérations nécessitant une haute technicité aucun tiers non agréé par le vendeur ou le constructeur n'intervienne pour réparation sur l'appareil (sauf cas de force majeure ou carence prolongée du vendeur).

(*) Voir la notice d'emploi et d'entretien et les conditions d'application de la garantie contractuelle

Garantie contractuelle IKEA

PRIX : rien à payer en sus.

DUREE : 5 (cinq) ans.

POINT DE DEPART : à compter de la date d'achat chez IKEA.

RÉPARATION DE L'APPAREIL :

- remplacement des pièces, main-d'oeuvre, déplacement, transport des pièces ou de l'appareil : oui
- garantie des pièces remplacées : non
- délai d'intervention : fonction du type de réparation et porté à la connaissance de l'acheteur avant intervention.

REPLACEMENT OU REMBOURSEMENT DE L'APPAREIL (en cas d'impossibilité de réparation reconnue par le vendeur et le constructeur) : oui

Pour mettre en oeuvre le service après-vente en cas de panne couverte par la garantie contractuelle, ou pour obtenir des informations techniques pour la mise en service ou le bon fonctionnement de l'appareil, contacter IKEA au numéro de téléphone respectif, suivant le pays, indiqué à la fin de cette notice et correspondant à votre appareil.

Conservez votre preuve d'achat avec le document de garantie, ils vous seront nécessaires pour la mise en oeuvre de la garantie.

CONDITIONS DE GARANTIE CONTRACTUELLE IKEA

Quelle est la durée de validité de la garantie ?

La présente garantie est valable cinq ans à compter de la date d'achat chez IKEA d'un appareil électroménager de l'assortiment cuisines.

L'original du ticket de caisse, de la facture ou du bon de livraison en cas de vente à distance sera exigé comme preuve de l'achat. Conservez-le dans un endroit sûr.

La réparation ou le remplacement du produit défectueux n'a pas pour conséquence de prolonger la durée initiale de garantie. Toutefois, conformément à l'art. L.211-16 du Code de la Consommation, toute période d'immobilisation du produit, pour une remise en état couverte par la garantie, d'au moins sept jours vient s'ajouter à la durée de la garantie qui restait à courir à la date de la demande d'intervention du consommateur ou de la mise à disposition pour réparation du bien en cause, si cette mise à disposition est postérieure à la demande d'intervention.

Qui est couvert par la garantie ?

La présente garantie concerne l'acheteur agissant en qualité de consommateur à compter de la date d'achat du produit.

Qui exécutera les prestations dans le cadre de la garantie ?

Le prestataire de services désigné par IKEA fournira l'assistance de son réseau de réparateurs agréés pour vous servir dans le cadre de cette garantie. Pour la mise en oeuvre, veuillez vous reporter à la rubrique «Comment nous joindre ».

Que couvre cette garantie ?

La présente garantie IKEA couvre les défauts de construction et de fabrication susceptibles de nuire à une utilisation normale, à compter de la date d'achat chez IKEA par le client. Elle ne s'applique que dans le cadre d'un usage domestique. Les exclusions sont reprises dans la section "Qu'est-ce qui n'est pas couvert dans le cadre de cette garantie ?" Les présentes conditions de garantie couvrent les frais de réparation, de pièces de rechange, de main d'oeuvre et de déplacement du personnel à domicile pendant une période de cinq (5) ans, à compter de la date d'achat chez IKEA, sous réserve que les défauts soient couverts et à condition que l'appareil soit disponible pour réparation sans occasionner de dépenses spéciales. Voir aussi "Rappel des dispositions légales". Les pièces remplacées deviennent la propriété de IKEA. Ces dispositions ne s'appliquent pas aux réparations effectuées sans autorisation du prestataire de services IKEA.

Que ferons-nous pour remédier au problème ?

Dans le cadre de cette garantie, le prestataire de service désigné par IKEA, examinera le produit. Si après vérification, et hormis mise en oeuvre de la garantie légale, il est reconnu que votre réclamation est couverte par la présente garantie contractuelle, il sera procédé à la réparation du produit défectueux, ou en cas d'impossibilité de réparation, à son remplacement par

le même article ou par un article de qualité et de technicité comparable. Compte tenu des évolutions technologiques, l'article de remplacement de qualité équivalente peut être d'un prix inférieur au modèle acheté.

Si aucun article équivalent n'est disponible, et en cas d'impossibilité totale ou partielle de réparation reconnue par le prestataire de IKEA ou son représentant agréé, sous réserve que les conditions d'application de la garantie soient remplies, IKEA procédera au remboursement total ou partiel de l'appareil reconnu défectueux.

Le prestataire de service désigné par IKEA s'engage à tout mettre en oeuvre pour apporter une solution rapide et satisfaisante dans le cadre de cette garantie mais ni IKEA, ni le prestataire ne sauraient être tenus pour responsables des cas de forces majeures, tels que définis par la jurisprudence, susceptibles d'empêcher l'application correcte de la garantie.

Qu'est-ce qui n'est pas couvert dans le cadre de la présente garantie ?

L'usure normale et graduelle inhérente aux appareils électroménagers, compte tenu de la durée de vie et du comportement communément admis pour des produits semblables.

Les dommages engageant la responsabilité d'un tiers ou résultant d'une faute intentionnelle ou dolosive.

Les dommages résultant du non respect des consignes d'utilisation, d'une mauvaise installation non conforme aux instructions du fabricant et/ou aux règles de l'art, notamment en matière de raccordement au réseau électrique, ou aux arrivées d'eau ou de gaz qui requièrent l'intervention d'un professionnel qualifié.

Les dommages tels que, entre autres, le vol, la chute ou le choc d'un objet, l'incendie, la décoloration à la lumière, les brûlures, l'humidité ou la chaleur sèche excessive ou toute autre condition environnementale anormale, les coupures, les éraflures, toute imprégnation par un liquide, les réactions chimiques ou électrochimiques, la rouille, la corrosion, ou un dégât des eaux résultant entre autres, d'un taux de calcaire trop élevé dans l'eau d'approvisionnement.

Les pièces d'usure normale dites pièces consommables, comme par exemple les piles, les ampoules, les filtres, les joints, tuyaux de vidange, etc. qui nécessitent un remplacement régulier pour le fonctionnement normal de l'appareil.

Les dommages aux éléments non fonctionnels et décoratifs qui n'affectent pas l'usage normal de l'appareil, notamment les rayures, coupures, éraflures, décoloration.

Les dommages accidentels causés par des corps ou substances étrangers et par le nettoyage et déblocage des filtres, systèmes d'évacuation ou compartiments pour détergent.

Les dommages causés aux pièces suivantes : verre céramique, accessoires, paniers à vaisselle et à couverts, tuyaux d'alimentation et d'évacuation, joints, lampes et protections de lampes, écrans, boutons et poignées, châssis et parties de châssis.

Les frais de transport de l'appareil, de déplacement du réparateur et de main-d'oeuvre relatif à un dommage non garanti ou non constaté par le réparateur agréé.

Les réparations effectuées par un prestataire de service et / ou un partenaire non agréés, ou en cas d'utilisation de pièces autres que des pièces d'origine, toute réparation de fortune ou provisoire restant à la charge du client qui supporterait en outre, les conséquences de l'aggravation éventuelle du dommage en résultant.

L'utilisation en environnement non domestique, par exemple usage professionnel ou collectif, ou dans un lieu public.

Les dommages liés au transport lorsque l'appareil est emporté par le client lui-même ou un prestataire de transport qu'il a lui-même désigné. Lorsque l'appareil est livré par IKEA, les dommages résultant du transport seront pris en charge par IKEA. Le client doit vérifier ses colis et porter IMPÉRATIVEMENT sur le bon de livraison des RESERVES PRÉCISES : indication du nombre de colis manquants et/ou endommagés, et description détaillée du dommage éventuel (emballage ouvert ou déchiré, produit détérioré ou manquant, etc.)

Les coûts d'installation initiaux. Toutefois, si le prestataire de

service ou son partenaire agréé procède à une réparation ou un remplacement d'appareil selon les termes de la présente garantie, le prestataire de service ou son partenaire agréé ré-installeront le cas échéant l'appareil réparé ou remplacé.

La garantie reste toutefois applicable aux appareils ayant fait l'objet d'une adaptation dans le respect des règles de l'art par un spécialiste qualifié avec des pièces d'origine du fabricant pour une mise en conformité de l'appareil aux spécifications techniques d'un autre pays membre de l'Union Européenne.

Rappel des dispositions légales :

Le fabricant s'engage à garantir la conformité des biens au contrat ainsi que les éventuels vices cachés, conformément aux dispositions légales figurant ci-après, sans que cela ne fasse obstacle à la mise en oeuvre de la garantie commerciale ci-dessus consentie lorsque celle-ci est plus étendue que la garantie légale.

« Garantie légale de conformité » (extrait du code de la consommation)

- Art. L. 211-4. « Le vendeur est tenu de livrer un bien conforme au contrat et répond des défauts de conformité existant lors de la délivrance. Il répond également des défauts de conformité résultant de l'emballage, des instructions de montage ou de l'installation lorsque celle-ci a été mise à sa charge par le contrat ou a été réalisée sous sa responsabilité. »
- Art. L. 211-12. « L'action résultant du défaut de conformité se prescrit par deux ans à compter de la délivrance du bien. »
- Art. L. 211-5. « Pour être conforme au contrat, le bien doit :
1° Être propre à l'usage habituellement attendu d'un bien semblable et, le cas échéant :
- correspondre à la description donnée par le vendeur et posséder les qualités que celui-ci a présentées à l'acheteur sous forme d'échantillon ou de modèle ;
- présenter les qualités qu'un acheteur peut légitimement attendre eu égard aux déclarations publiques faites par le vendeur, par le producteur ou par son représentant, notamment dans la publicité ou l'étiquetage ;
- 2° Ou présenter les caractéristiques définies d'un commun accord par les parties ou être propre à tout usage spécial recherché par l'acheteur, porté à la connaissance du vendeur et que ce dernier a accepté. »

« De la garantie des défauts de la chose vendue » (extrait du code civil)

- Art. 1641. « Le vendeur est tenu de la garantie à raison des défauts cachés de la chose vendue qui la rendent impropre à l'usage auquel on la destine, ou qui diminuent tellement cet usage, que l'acheteur ne l'aurait pas acquise, ou n'en aurait donné qu'un moindre prix, s'il les avait connus. »
- Art. 1648 (1er alinéa). « L'action résultant des vices rédhibitoires doit être intentée par l'acquéreur dans un délai de deux ans à compter de la découverte du vice »

Où s'applique la présente garantie ?

Sous réserve de conformité aux spécifications techniques et réglementations applicables et propres à chaque pays le cas échéant, les garanties pourront être exercées auprès de l'organisation IKEA locale du pays où le produit est utilisé sur tout le territoire de l'Union Européenne (hors DOM et TOM). Les conditions de garantie, étendues et limites, sont celles applicables sur le marché local. Il est recommandé de se les procurer auprès de l'organisation IKEA locale.

Le centre de réparation et d'entretien agréé applicable à vos appareils électroménagers IKEA :

N'hésitez pas à contacter le prestataire de Service Après-Vente désigné par IKEA pour :

1. requérir la mise en oeuvre du service dans le cadre de cette garantie contractuelle.
2. obtenir des conseils pour l'installation de l'appareil IKEA dans un meuble de cuisine IKEA prévu à cet effet.
3. obtenir des informations pour le bon fonctionnement de l'appareil.

Pour pouvoir vous apporter la meilleure assistance, assurez-vous d'avoir lu attentivement les instructions de montage et/ou le manuel de l'utilisateur avant de nous contacter.

Comment nous joindre pour la mise en oeuvre de la présente garantie ?



i Dans le but de vous fournir un service rapide, veuillez utiliser le numéro de téléphone spécifique à votre pays indiqué dans le manuel. Veuillez toujours vous reporter aux numéros énoncés dans le livret fourni spécifiquement avec l'appareil IKEA pour lequel vous avez besoin d'assistance. Avant de nous appeler, assurez vous de disposer de la référence IKEA (code à 8 chiffres) et du numéro de service (code à 12 chiffres) que vous trouverez sur la plaque d'identification apposée sur l'appareil.

i **CONSERVEZ IMPÉRATIVEMENT L'ORIGINAL DE VOTRE TICKET DE CAISSE, FACTURE OU BON DE LIVRAISON AVEC LE LIVRET DE GARANTIE !**

Ils vous seront nécessaires comme preuve de l'achat pour vous permettre de bénéficier de la présente garantie. Vous y retrouverez notamment la désignation et la référence IKEA (code à 8 chiffres) de chaque appareil acheté.

Besoin d'aide supplémentaire ?

Si vous avez des questions supplémentaires sur les conditions d'application des garanties IKEA (étendues et limites, produits couverts), adressez-vous à votre magasin IKEA le plus proche. Adresse et horaires sur le site www.IKEA.fr, dans le catalogue IKEA ou par téléphone au 0825 10 3000 (0,15 €/mn).

GARANTIE IKEA (BELGIQUE)

Quelle est la durée de validité de la garantie IKEA ?

Cette garantie est valable cinq ans à compter de la date d'achat de votre appareil chez IKEA. La preuve d'achat originale est requise. Les réparations, effectuées sous garantie ne prolongent pas la période de garantie de l'appareil.

Qui effectuera la réparation ?

Le réparateur agréé IKEA se chargera de la réparation par le biais de son propre réseau ou du réseau de partenaires autorisés.

Que couvre la garantie ?

La garantie couvre les défauts de l'appareil, dus à des vices de matière ou de fabrication, à partir de la date d'achat chez IKEA. Cette garantie ne s'applique que dans le cas d'un usage domestique. Les exceptions sont spécifiées à la rubrique "Qu'est-ce qui n'est pas couvert par cette garantie ?" Pendant la période de garantie, les coûts engagés pour remédier au problème, par exemple les réparations, les pièces, la main-d'oeuvre et les déplacements sont pris en charge à condition que l'appareil soit accessible à des fins de réparation sans dépenses particulières. La directive UE (N° 99/44/CE) et les réglementations locales respectives s'appliquent à ces conditions. Les pièces remplacées deviendront propriété d'IKEA.

Que fera IKEA pour régler le problème ?

Le réparateur désigné par IKEA examinera le produit et décidera, à sa seule discrétion, s'il est couvert par cette garantie. Si le réparateur estime que le produit est couvert, celui-ci, ou un partenaire autorisé, soit réparera le produit défectueux, soit le remplacera par un produit identique ou comparable, à sa seule discrétion..

Qu'est-ce qui n'est pas couvert par cette garantie ?

- L'usure normale.
- Les dommages occasionnés sciemment ou par négligence, les dommages résultant du non-respect des instructions d'utilisation, d'une installation inadéquate ou d'une alimentation électrique inadéquate, les dommages causés par des réactions chimiques ou électrochimiques, la rouille, la corrosion ou un dégât des eaux, y compris, notamment, les dommages causés par un excès de calcaire dans l'eau, les dommages causés par des conditions environnementales anormales.
- Les consommables, y compris les ampoules et les piles.
- Les éléments non fonctionnels et décoratifs qui n'affectent pas l'usage normal de l'appareil, y compris les griffes et les éventuelles différences de couleur.
- Les dommages accidentels causés par des corps étrangers ou des substances, et le nettoyage et le débouchage des filtres, les systèmes de vidange ou les compartiments à savon.
- Les dommages occasionnés aux éléments suivants : vitrocéramique, accessoires, paniers à vaisselle et à couverts, tuyaux d'alimentation et de vidange, joints, ampoules et diffuseurs, écrans, boutons, revêtements et parties de revêtements, sauf s'il est prouvé que ces dommages sont dus

à des vices de fabrication.

- Les cas où aucun défaut n'est constaté par le technicien.
- Les réparations qui ne sont pas effectuées par nos réparateurs désignés et/ou un partenaire contractuel autorisé ou lorsque des pièces qui ne sont pas d'origine ont été utilisées.
- Les réparations consécutives à une installation inadéquate ou pas conforme aux spécifications.
- L'utilisation de l'appareil dans un environnement non domestique, (p.ex. professionnel).
- Les dommages occasionnés par ou durant le transport. Si un client transporte personnellement le produit jusqu'à son domicile ou une autre adresse, IKEA décline toute responsabilité en cas de dommages pendant le transport. Si IKEA livre le produit à l'adresse de livraison indiquée par le client, tout éventuel dommage se produisant en cours de livraison sera couvert par IKEA.
- Les frais liés à l'installation initiale de l'appareil IKEA. Si un prestataire de service IKEA ou un partenaire contractuel autorisé répare ou remplace l'appareil conformément à la présente garantie, le prestataire de services ou le partenaire agréé autorisé réinstallera l'appareil réparé ou installera l'appareil de remplacement, le cas échéant.

Ces restrictions ne s'appliquent pas aux interventions correctes d'un spécialiste qualifié utilisant nos pièces d'origine afin d'adapter l'appareil aux spécifications techniques de sécurité d'un autre pays européen.

Loi nationale applicable

La garantie IKEA vous donne des droits légaux spécifiques, qui couvrent ou dépassent toutes les exigences légales locales. Cependant, ces conditions ne limitent en aucun cas les droits des consommateurs décrits dans la législation locale.

Zone de validité

Pour les appareils achetés dans un pays européen et transportés dans un autre pays européen, les interventions seront effectuées dans le cadre des conditions de garantie normales dans le nouveau pays.

L'obligation de réparation dans le cadre de la garantie n'est effective que si l'appareil est conforme et installé conformément aux :

- spécifications techniques du pays dans lequel la demande d'intervention sous garantie est introduite ;
- instructions de montage et aux informations relatives aux consignes de sécurité figurant dans le manuel d'utilisation.

Centre d'entretien et de réparation agréé exclusif pour appareils IKEA

N'hésitez pas à contacter un centre d'entretien et de réparation agréé IKEA pour :

- Faire une demande d'intervention sous garantie.
- Demander des précisions au sujet de l'installation des appareils IKEA dans les meubles de cuisine IKEA.
- Demander des précisions au sujet des fonctions des appareils IKEA.

Afin de vous garantir la meilleure assistance possible, nous vous prions de lire attentivement les instructions d'assemblage et le mode d'emploi avant de nous contacter.

Comment nous joindre en cas de besoin



Consultez la dernière page de ce manuel pour la liste complète des centres d'entretien et de réparation agréés IKEA avec leur numéro de téléphone respectifs.

i Afin de mieux vous servir, nous vous conseillons d'utiliser les numéros de téléphone spécifiques repris dans le mode d'emploi. Sur base des numéros repris dans le livret, mentionnez toujours les références de l'appareil pour lequel vous demandez assistance. Ayez toujours à disposition le numéro d'article IKEA (il s'agit d'un numéro composé de 8 chiffres) ainsi que le code service composé de 12 chiffres que vous trouverez sur la plaque signalétique de votre appareil.

i CONSERVEZ VOTRE PREUVE D'ACHAT !

La preuve de votre achat est nécessaire pour l'application de la garantie. Le nom et le numéro d'article (code à 8 chiffres) IKEA de chaque appareil acheté figurent également sur la preuve d'achat.

Besoin d'une assistance supplémentaire ?

Pour toute autre question en dehors du service après-vente de vos appareils, contactez le call center de votre magasin IKEA. Nous vous recommandons de lire attentivement toute la documentation fournie avec l'appareil avant de nous contacter.

Indice

Informazioni sulla sicurezza	51	Pulizia e manutenzione	60
Descrizione del prodotto	54	Cosa fare se...	61
Pannello comandi	54	Servizio Assistenza Tecnica	62
Primo utilizzo	54	Dati tecnici	63
Caricamento dei cestelli	56	Consigli per la salvaguardia dell'ambiente	63
Utilizzo quotidiano	57	Installazione	64
Funzioni	58	GARANZIA IKEA	65

Informazioni sulla sicurezza

Prima di utilizzare l'apparecchio, leggere le seguenti norme di sicurezza. Conservarle per eventuali consultazioni successive. Queste istruzioni e l'apparecchio sono corredati da importanti avvertenze di sicurezza, da leggere e osservare sempre. Il fabbricante declina qualsiasi responsabilità che derivi dalla mancata osservanza delle presenti istruzioni di sicurezza, da usi impropri dell'apparecchio o da errate impostazioni dei comandi.

⚠ Tenere l'apparecchio fuori dalla portata dei bambini di età inferiore a 3 anni. Tenere i bambini di età inferiore agli 8 anni a debita distanza dall'apparecchio, a meno che non siano costantemente sorvegliati. I bambini di età superiore agli 8 anni, le persone con ridotte capacità fisiche, sensoriali o mentali e le persone che non abbiano esperienza o conoscenza dell'apparecchio potranno utilizzarlo solo sotto sorveglianza, o quando siano state istruite sull'utilizzo sicuro dell'apparecchio e siano consapevoli dei rischi del suo utilizzo. Vietare ai bambini di giocare con l'apparecchio. I bambini non devono eseguire operazioni di pulizia e manutenzione dell'apparecchio senza la sorveglianza di un adulto.

USO CONSENTITO

⚠ **ATTENZIONE:** l'apparecchio non è destinato ad essere messo in funzione mediante un interruttore esterno, come temporizzatori o sistemi di comando a distanza separati.

⚠ L'apparecchio è destinato all'uso domestico e ad applicazioni analoghe, quali: aree di cucina per il personale di negozi, uffici e altri contesti lavorativi; agriturismi; camere di hotel, motel, bed & breakfast e altri ambienti residenziali.

⚠ Questo apparecchio non è destinato ad applicazioni professionali. Non utilizzare l'apparecchio all'aperto.

⚠ Il numero massimo di coperti è indicato nella scheda del prodotto.

⚠ La porta non deve essere lasciata aperta, perché in questa posizione può creare un pericolo di inciampo. La porta aperta può sostenere solo il carico del cestello estratto, stoviglie comprese. Non utilizzare la porta come base di appoggio e non sedersi né salire sulla stessa.

⚠ **AVVERTENZA:** I detersivi per lavastoviglie sono fortemente alcalini. In caso di ingestione possono essere estremamente pericolosi. Evitare il contatto con la pelle e gli occhi e tenere i bambini lontani dalla lavastoviglie quando la porta è aperta. Al termine del ciclo di lavaggio, controllare che la vaschetta del detersivo sia vuota.

⚠ **AVVERTENZA:** Coltelli e altri utensili appuntiti devono essere caricati nel cestello con la punta verso il basso, o devono essere disposti in posizione orizzontale per evitare il rischio di tagli.

⚠ Non conservare sostanze esplosive oppure infiammabili (ad es. taniche di benzina o bombolette spray) all'interno o in prossimità dell'apparecchio, per evitare il pericolo di incendi. L'apparecchio deve essere usato solo per il lavaggio di stoviglie in ambienti domestici secondo le istruzioni del presente manuale. L'acqua nella lavastoviglie non è potabile. Usare solo detersivi e additivi indicati per lavastoviglie automatiche. Quando si aggiunge l'addolcitore (sale), eseguire subito un ciclo di lavaggio ad apparecchio vuoto per evitare rischi di corrosione alle parti interne. Conservare il detersivo, il

brillantante e il sale rigenerante fuori dalla portata dei bambini. Prima di eseguire gli interventi di assistenza e manutenzione, chiudere il rubinetto dell'acqua e staccare l'apparecchio dalla rete elettrica. In caso di malfunzionamento, l'apparecchio deve essere scollegato dalla rete elettrica e dalla rete idraulica.

INSTALLAZIONE

⚠ Per evitare il rischio di lesioni personali, l'apparecchio deve essere movimentato e installato da due o più persone. Per le operazioni di disimballaggio e installazione utilizzare i guanti protettivi per non procurarsi tagli.

⚠ Le operazioni di installazione, compresi gli eventuali allacci alla rete idrica e i collegamenti elettrici, e gli interventi di riparazione devono essere eseguiti da personale qualificato. Non riparare o sostituire qualsiasi parte dell'apparecchio se non espressamente richiesto nel manuale d'uso. Tenere i bambini a distanza dal luogo dell'installazione. Dopo aver disimballato l'apparecchio, assicurarsi che non sia stato danneggiato durante il trasporto. In caso di problemi, contattare il rivenditore o il Servizio Assistenza Tecnica. A installazione completata, conservare il materiale di imballaggio (parti in plastica, polistirolo, ecc.) fuori della portata dei bambini per evitare potenziali rischi di soffocamento. Prima di procedere all'installazione, scollegare l'apparecchio dalla rete elettrica per non correre il rischio di scosse elettriche. Per evitare il rischio di incendio o di folgorazione, durante l'installazione assicurarsi che l'apparecchio non danneggi il cavo di alimentazione. Attivare l'apparecchio solo dopo avere completato la procedura di installazione.

Per collegare la lavastoviglie alla rete dell'acqua, usare solo tubi nuovi. I tubi vecchi non devono essere riutilizzati.

Tutti i tubi devono essere collegati saldamente per evitare che si scolleghino durante il funzionamento.

È necessario adempiere alle normative dell'ente erogatore dell'acqua potabile locale. Pressione di alimentazione dell'acqua: 0,05 - 1,0 MPa.

L'apparecchio deve essere installato contro una parete o all'interno di un mobile per limitare l'accesso al suo lato posteriore.

Per le lavastoviglie dotate di aperture di ventilazione nella base, si raccomanda di non ostruire le aperture con un tappeto.

Se la lavastoviglie viene installata come modulo terminale lasciando accessibile il pannello laterale, la zona delle cerniere deve essere rivestita per evitare il rischio di lesioni.

La temperatura dell'acqua di carico dipende dal modello di lavastoviglie. Se il tubo di carico installato presenta la marcatura "25°C max", la temperatura dell'acqua massima consentita è di 25°C. Per tutti gli altri modelli, la temperatura dell'acqua massima consentita è di 60°C. Non tagliare i tubi e in presenza di un apparecchio dotato del sistema di arresto dell'acqua non immergere in acqua la scatola di plastica del tubo di allacciamento. Se i flessibili non sono sufficientemente lunghi, rivolgersi a un rivenditore specializzato locale. Assicurarsi che i tubi di alimentazione e scarico acqua non presentino pieghe o strozzature. Prima di mettere in funzione l'apparecchio la prima volta, verificare la tenuta dei tubi di mandata e di scarico. Controllare che i quattro piedini siano bene in appoggio e stabili sul pavimento, se necessario regolarli, e controllare che la lavastoviglie sia perfettamente in piano usando una livella a bolla d'aria.

⚠ Per evitare il rischio di lesioni personali, si raccomanda di utilizzare l'apparecchio solo dopo avere montato correttamente i pannelli illustrati nella figura 19 del manuale di installazione.

AVVERTENZE ELETTRICHE

La targhetta matricola si trova sulla porta della lavastoviglie (visibile a porta aperta).

⚠ Deve essere possibile scollegare l'apparecchio dalla rete elettrica disinserendo la spina, se questa è accessibile, o tramite un interruttore multipolare installato a monte della presa nel rispetto dei regolamenti elettrici vigenti; inoltre, l'apparecchio deve essere messo a terra in conformità alle norme di sicurezza elettrica nazionali.

⚠ Non utilizzare cavi di prolunga, prese multiple o adattatori. Una volta terminata l'installazione, i componenti elettrici non devono più essere accessibili. Non utilizzare l'apparecchio quando si è bagnati oppure a piedi nudi. Non accendere l'apparecchio se il cavo di alimentazione o la spina sono danneggiati, se si osservano anomalie di funzionamento o se l'apparecchio è caduto o è stato danneggiato.

⚠ Se il cavo di alimentazione è danneggiato, deve essere sostituito con uno identico dal produttore, da un centro di assistenza autorizzato o da un tecnico qualificato per evitare situazioni di pericolo. Se la spina fornita in dotazione non è adatta alla propria presa, contattare un tecnico qualificato.

Evitare di tirare il cavo di alimentazione. Non immergere il cavo di alimentazione o la spina nell'acqua. Tenere il cavo di alimentazione lontano dalle superfici calde.

PULIZIA E MANUTENZIONE

⚠ **AVVERTENZA:** Per evitare rischi di folgorazione, prima di qualsiasi intervento di manutenzione accertarsi che l'apparecchio sia spento e scollegato dall'alimentazione elettrica. Per evitare il rischio di lesioni personali, utilizzare guanti protettivi (rischio di lacerazione) e scarpe di sicurezza (rischio di contusione); assicurarsi che qualsiasi movimentazione sia eseguita da due persone (ridurre il carico); mai utilizzare pulitrici a getto di vapore (rischio di scosse elettriche). Le riparazioni non professionali e non autorizzate dal produttore potrebbero comportare un rischio per la salute e la sicurezza, per il quale il produttore non può essere ritenuto responsabile. Qualsiasi difetto o danno causato da riparazioni o interventi di manutenzione non professionali non sarà coperto dalla garanzia, i cui termini sono descritti nel documento consegnato con l'unità.

Descrizione del prodotto

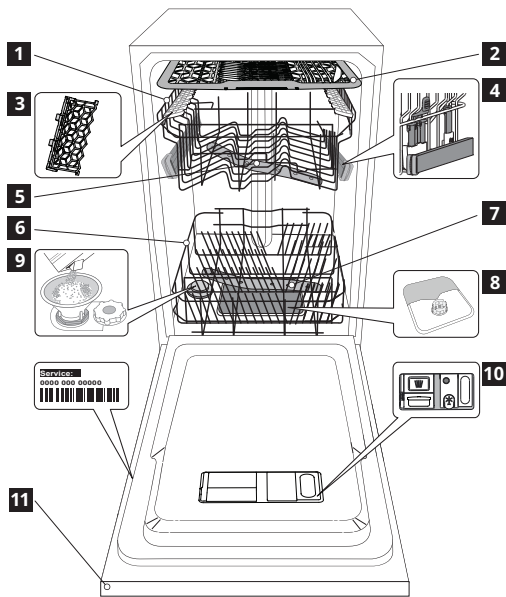

- 1 Cestello superiore
- 2 Cestello portaposate
- 3 Regolatore altezza cestello superiore
- 4 Aspersore superiore
- 5 Cestello inferiore
- 6 Cestello portaposate
- 7 Aspersore inferiore
- 8 Gruppo filtro
- 9 Distributore del sale
- 10 Distributori per detersivo e brillantante
- 11 Pannello comandi

Pannello comandi

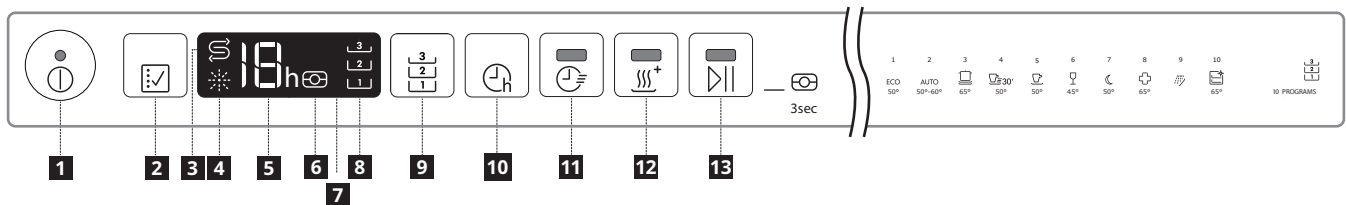

- 1 Tasto Accensione-Spegnimento/Ripristino e relativa spia
- 2 Tasto di selezione programmi
- 3 Spia di riempimento sale
- 4 Spia di riempimento brillantante
- 5 programma e indicatore di durata del ritardo
- 6 Spia pastiglie
- 7 Display
- 8 Spia Lavaggio flessibile
- 9 Tasto Lavaggio flessibile
- 10 Tasto Avvio ritardato
- 11 Tasto Rapido e relativa spia
- 12 Tasto Extra Dry e relativa spia
- 13 Tasto AVVIO/Pausa con spia / Pastiglie

Primo utilizzo

Suggerimento per il primo utilizzo

Dopo aver completato l'installazione, togliere i fermi dai cestelli e gli elementi elastici di ritegno dal cestello superiore

Riempimento del serbatoio del sale

L'uso di sale previene la formazione di CALCARE sulla superficie dei piatti e sui componenti della macchina.

- È indispensabile che **IL SERBATOIO DEL SALE NON SIA MAI VUOTO**.
- È essenziale quindi che il livello di durezza dell'acqua sia stato impostato.

Il serbatoio del sale è situato nella parte inferiore della lavastoviglie (vedere DESCRIZIONE DEI PRODOTTI) e deve essere rifornito ogni volta che l'indicatore di RIEMPIMENTO SALE

sul pannello comandi si accende.

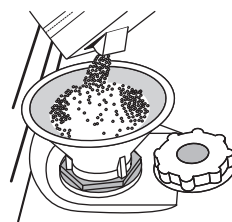

1. Togliere il cestello inferiore e svitare il tappo del serbatoio (ruotare in senso antiorario).
2. **Solo la prima volta: riempire d'acqua il serbatoio del sale.**
3. Sistemare opportunamente l'imbuto (vedere figura) e riempire il serbatoio del sale fino all'orlo (circa 1 kg); Non è inconsueto che l'acqua trabocchi leggermente.
4. Togliere l'imbuto ed eliminare qualsiasi residuo di sale dall'area circostante l'apertura.

Accertarsi che il tappo sia adeguatamente serrato per evitare l'ingresso di detersivo all'interno della vaschetta durante il programma di lavaggio (ciò potrebbe causare il danneggiamento del dispositivo addolcente senza possibilità di riparazione). Non appena completata tale procedura, avviare uno dei programmi senza carico. Il programma "Prelavaggio" di per sé NON È SUFFICIENTE. Le fuoriuscite di soluzione salina o di grani di sale possono causare corrosione e danneggiare irreparabilmente i componenti in acciaio inox. Eventuali danni risultanti non saranno coperti da garanzia.

Utilizzare soltanto sale di tipo specifico per lavastoviglie. La mancanza di sale nel serbatoio potrebbe danneggiare l'addolcitore d'acqua e la resistenza per effetto dell'accumulo di calcare. L'uso del sale è consigliato con qualsiasi tipo di detersivo per lavastoviglie. Ogni volta che occorre aggiungere sale, la procedura deve essere necessariamente eseguita prima dell'inizio del ciclo di lavaggio per evitare rischi di corrosione.

Impostazione della durezza dell'acqua

Per consentire che il dispositivo addolcente dell'acqua agisca al meglio, è essenziale che l'impostazione del livello di durezza dell'acqua tenga conto della sua durezza effettiva nell'utenza domestica. È possibile ottenere il valore di durezza dell'acqua nell'utenza domestica rivolgendosi al proprio fornitore. Il valore predefinito per la durezza dell'acqua viene impostato in fabbrica.

- Azionare l'apparecchio premendo il tasto ACCENSIONE/SPEGNIMENTO.
- Disattivare l'apparecchio premendo il tasto ACCENSIONE/SPEGNIMENTO.
- Premere il tasto [] per 5 secondi finché non si sente un segnale acustico.
- Azionare l'apparecchio premendo il tasto ACCENSIONE/SPEGNIMENTO.
- Il numero del livello attualmente selezionato e la spia del sale lampeggiano.
- Premere il tasto [] per selezionare il livello di durezza dell'acqua desiderato (vedere la TABELLA DI DUREZZA DELL'ACQUA).
- Disattivare l'apparecchio premendo il tasto ACCENSIONE/SPEGNIMENTO. La procedura di impostazione è stata completata!

Tabella di durezza dell'acqua				
Livello		°dH Gradi tedeschi	°fH Gradi francesi	°Clark Gradi inglesi
1	Dolce	0 - 6	0 - 10	0 - 7
2	Moderatamente dolce	7 - 11	11 - 20	8 - 14
3	Media	12 - 16	21 - 29	15 - 20
4	Dura	17 - 34	30 - 60	21 - 42
5	Molto dura	35 - 50	61 - 90	43 - 62

Riempimento del distributore di brillantante

L'utilizzo di brillantante facilita il processo di ASCIUGATURA delle stoviglie. Il distributore di brillantante A deve essere riempito ogni volta che si accende la spia di RIEMPIMENTO BRILLANTANTE [] sul pannello comandi.

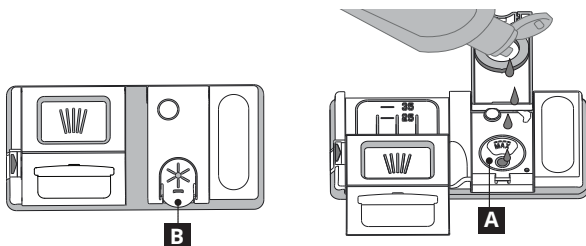

1. Aprire il distributore B premendo e sollevando la linguetta sul coperchio.
2. Versare delicatamente il brillantante fino al segno che indica il livello di riferimento massimo (110 ml), ma evitandone la fuoriuscita. Nel caso in cui ciò si verifichi, asciugare immediatamente il liquido fuoriuscito mediante un panno asciutto.
3. Abbassare il coperchio fino ad avvertire lo scatto che ne segnala la chiusura.

Non versare MAI il brillantante direttamente all'interno della vaschetta.

Regolazione del dosaggio di brillantante

Se non si è completamente soddisfatti del processo di asciugatura, è possibile regolare la quantità di brillantante da utilizzare.

- Azionare la lavastoviglie agendo sul tasto ACCENSIONE/SPEGNIMENTO.
- Disattivare la lavastoviglie utilizzando lo stesso tasto ACCENSIONE/SPEGNIMENTO.
- Premere tre volte il tasto []: si avverte il segnale corrispondente.
- Azionare la lavastoviglie mediante il tasto ACCENSIONE/SPEGNIMENTO.
- Il numero corrispondente alla selezione corrente e la spia del brillantante lampeggiano entrambi.
- Premere il tasto [] per impostare il livello corrispondente alla dose di brillantante richiesta.
- Disattivare la lavastoviglie utilizzando lo stesso tasto ACCENSIONE/SPEGNIMENTO.

La procedura di impostazione è stata completata!

Nel caso in cui il livello di brillantante sia impostato su ZERO, il brillantante non viene erogato. In caso di esaurimento del brillantante la spia BRILLANTANTE INSUFFICIENTE non è illuminata. A seconda del modello di lavastoviglie è possibile impostare al massimo 5 livelli di dosaggio. Le impostazioni di fabbrica dipendono dal modello; seguire le istruzioni precedenti in base alle caratteristiche del proprio apparecchio.

- In presenza di strisce con sfumature blu sulla superficie dei piatti, impostare un livello di dosaggio basso (1-2).
- In presenza di gocce d'acqua o di calcare sulla superficie dei piatti impostare invece dosaggi alti (3-4).

Riempimento del distributore di detersivo

L'uso di un detersivo non specifico per lavastoviglie potrebbe causare malfunzionamenti o danni all'apparecchio.

Per ottenere i migliori risultati nel lavaggio come nell'asciugatura dei piatti, è necessario l'utilizzo combinato di detersivo, brillantante e sale. Si raccomanda l'utilizzo di detersivi privi di fosfati o di cloro, poiché tali sostanze sono dannose per l'ambiente. Un buon lavaggio dipende anche dalla corretta dose di detersivo da utilizzare.

Una dose eccessiva non comporta un lavaggio più efficace ma aumenta il livello di inquinamento presente nell'ambiente. È possibile regolare la dose corretta in base alla qualità di sporcizia da eliminare. Per stoviglie mediamente sporche, utilizzare una dose di circa 25g (detersivo in polvere) o 25ml (detersivo liquido) e aggiungere un cucchiaino di detersivo direttamente nella vaschetta. Se si utilizzano le pastiglie, una di esse corrisponde alla dose sufficiente.

Se le stoviglie sono soltanto leggermente sporche oppure sono state risciacquate prima di essere poste nella lavastoviglie, ridurre in proporzione la dose di detersivo da utilizzare (dose minima: 20 g/ml), es. tralasciare l'aggiunta di detersivo in polvere/liquido direttamente nella vaschetta.

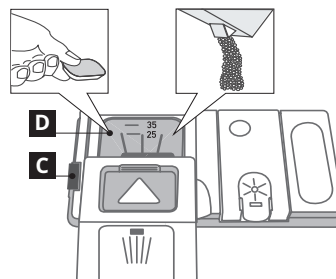

Per aprire il distributore di detersivo premere il tasto C. Versare il detersivo solo nel distributore D asciutto. Mettere la dose di detersivo per il prelavaggio direttamente all'interno del distributore.

1. Per il dosaggio corretto del detersivo fare riferimento ai dati sopra riportati. Il distributore D contiene indicatori di livello per facilitare il dosaggio del detersivo.
2. Eliminare eventuali residui di detersivo dai bordi della vaschetta e chiudere il coperchio fino ad avvertire lo scatto caratteristico.
3. Chiudere il coperchio della vaschetta sollevandolo fino a portare il dispositivo di chiusura in sede.

Il distributore del detersivo si apre automaticamente quando previsto dal programma in uso. Se si utilizzano detersivi del tipo "All in one", si consiglia di servirsi del tasto PASTIGLIA per impostare il programma in modo da ottenere sempre i migliori risultati nel lavaggio e nell'asciugatura.

Caricamento dei cestelli

Consigli

Prima di caricare i cestelli, eliminare tutti i residui di cibo dalle stoviglie e vuotare i bicchieri. Non occorre il risciacquo sotto acqua corrente prima del caricamento.

Sistemare le stoviglie in modo che rimangano in sede e non si possano ribaltare; inoltre, sistemare le vaschette con le aperture rivolte verso il basso e le parti concave/complesse disposte obliquamente, per consentire all'acqua di lavaggio di raggiungere ogni superficie e scorrervi liberamente.

Avvertenza: coperchi, maniglie, vassoi e padelle non devono ostacolare la rotazione degli aspersori.

Riporre tutti gli oggetti di piccole dimensioni nel cestello portaposate. Quando molto sporche, riporre piatti e pentole nel cestello inferiore poiché nel relativo settore gli aspersori svolgono un'azione più intensa e consentono migliori prestazioni nel lavaggio.

Una volta completata la procedura di carico, accertarsi che gli aspersori possano ruotare liberamente.

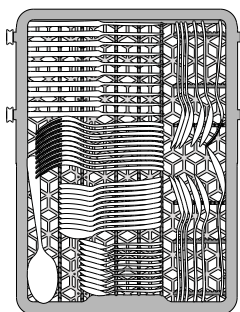

Cestello portaposate

Il terzo cestello è stato progettato per alloggiare le posate.

Disporre le posate come illustrato nella figura.

La possibilità di sistemare le posate a parte ne rende più semplice la raccolta dopo il lavaggio e migliora le prestazioni sia nella fase di lavaggio che in quella di asciugatura.

Coltelli e altri utensili con bordi affilati devono essere sistemati con le lame rivolte verso il basso.

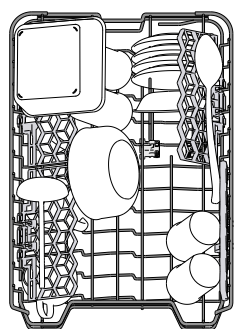

Cestello superiore

Riporvi i piatti poco resistenti e le stoviglie delicate: vetri, tazze, piattini, insalatiere dai bordi bassi.

Il cestello superiore è munito di sponde ribaltabili da utilizzare in posizione verticale per la sistemazione di piattini per tea/dessert oppure in posizione abbassata per consentire il carico di scodelle e recipienti per alimenti.

(esempio di carico del cestello superiore)

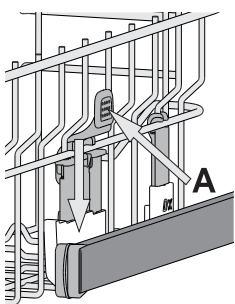

Regolazione in altezza del cestello superiore

È possibile regolare del cestello superiore nel senso dell'altezza: la posizione rialzata consente di sfruttare al massimo il cestello inferiore per riporvi le stoviglie di dimensioni ingombranti, mentre la posizione ribassata consente di utilizzare le sponde ribaltabili creando lo spazio che esse richiedono e di evitare urti con gli oggetti caricati nel cestello inferiore.

Il cestello superiore è munito di un **regolatore in altezza** (vedere figura); senza premere sulle leve, sollevare il cestello afferrandolo per i lati fino a quando non è stabile nella posizione rialzata.

Per ripristinare la posizione ribassata, agire sulle leve A poste ai lati del cestello e abbassare il cestello.

Si raccomanda vivamente di non procedere alla regolazione in altezza di cestelli già caricati. Non rialzare o ribassare MAI il cestello agendo su un lato soltanto.

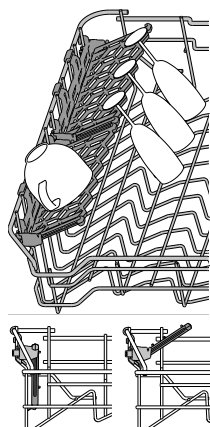

Sponde ribaltabili con posizione regolabile

Per ottimizzare sempre la disposizione delle stoviglie all'interno del cestello, è possibile chiudere o aprire le sponde ribaltabili.

Si possono disporre i bicchieri da vino nelle sponde ribaltabili in modo assolutamente sicuro, inserendone lo stelo negli appositi spazi.

In base al modello:

- per estendere le sponde occorre farle scorrere verso l'alto e ruotarle oppure sganciarle dai fermi e abbassarle.
- per ripiegare le sponde occorre ruotarle e farle scorrere verso il basso oppure sollevarle e agganciarle ai fermi.

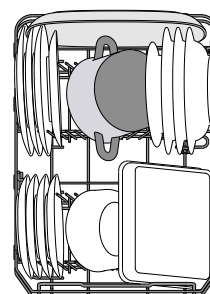

Cestello inferiore

Per pentole, coperchi, piatti, insalatiere, stoviglie, ecc. In teoria conviene disporre piatti e coperchi di grandi dimensioni ai lati, per evitare interferenze con l'elemento aspersore.

Il cestello inferiore è munito di sponde ribaltabili da utilizzare in posizione verticale per la migliore sistemazione dei piatti oppure in posizione orizzontale (abbassata) per consentire il facile carico di scodelle e recipienti per alimenti.

(esempio di carico nel cestello inferiore)

Stoviglie di tipo non adatto

- Stoviglie e posate in legno.
- Bicchieri decorati, stoviglie artigianali e piatti antichi. Le decorazioni non sono sufficientemente resistenti.
- Componenti in materiali sintetici che non resistono alle temperature elevate.
- Stoviglie in rame e stagno.
- Stoviglie sporche di cenere, cera, grasso lubrificante o inchiostro.

Durante la fase di lavaggio i colori delle decorazioni di bicchieri e pezzi in alluminio/argento possono sbiadire. Alcuni tipi di bicchieri (es. i bicchieri in cristallo) possono divenire opachi anche soltanto dopo un certo numero di lavaggi.

Danneggiamento di bicchieri e stoviglie

- Utilizzare soltanto bicchieri e porcellane garantite dal produttore per il lavaggio in lavastoviglie.
- Utilizzare un detersivo delicato e adatto al tipo di stoviglie in questione
- Togliere i bicchieri e gli altri elementi dalla lavastoviglie non appena sia terminato il ciclo di lavaggio.

Igienizzante

Per evitare la formazione di cattivi odori e sedimenti all'interno della lavastoviglie, si raccomanda di avviare un programma ad alta temperatura almeno una volta al mese. Per eseguire la pulizia dell'apparecchio utilizzare un cucchiaino di detersivo e avviare il ciclo in assenza di carico.

Consigli per il risparmio energetico

- Se la lavastoviglie viene usata secondo le istruzioni del produttore, **il lavaggio delle stoviglie a macchina comporta normalmente un minore consumo di energia e acqua rispetto al lavaggio a mano.**
- Per ottimizzare l'efficienza della lavastoviglie si raccomanda di **avviare il ciclo di lavaggio con l'apparecchio a pieno carico.** Caricando la lavastoviglie fino alla capacità indicata dal produttore si contribuirà a ridurre i consumi d'acqua e di energia. Per informazioni sul caricamento corretto delle stoviglie, leggere la sezione sul caricamento dei cestelli.

- In caso di carico parziale, si raccomanda di usare le apposite opzioni di lavaggio (Lavaggio flessibile), caricando solo i cestelli selezionati. Un caricamento non corretto o eccessivo della lavastoviglie può aumentare il consumo di risorse (acqua, energia e tempo, oltre a generare una maggiore rumorosità) e ridurre le prestazioni di lavaggio e asciugatura.
- Il pre-risciacquo delle stoviglie comporta un maggiore consumo di acqua ed energia e non è consigliato.

Utilizzo quotidiano**1. Verifica del collegamento alla rete idrica**

Verificare che la lavastoviglie sia collegata alla rete idrica e che il rubinetto dell'acqua sia aperto.

2. Accensione della lavastoviglie

Aprire la porta e premere il tasto ACCENSIONE/SPEGNIMENTO.

3. Caricare i cestelli (vedere CARICAMENTO DEI CESTELLI)**4. Riempimento del distributore di detersivo**

(vedere RIEMPIMENTO DEL DISTRIBUTORE DI DETERSIVO).

5. Selezionare il programma e adattare il ciclo secondo necessità

Selezionare il programma più adatto in base al tipo di stoviglie e al grado di sporco (vedere la DESCRIZIONE DEI PROGRAMMI) premendo il tasto .

Selezionare le opzioni richieste (vedere FUNZIONI).

6. Avvio

Avviare il ciclo di lavaggio premendo il tasto AVVIO/Pausa (il LED si accenderà) e chiudere la porta entro 4 secondi.

All'avvio del programma viene emesso un segnale acustico.

Se la porta non viene chiusa entro 4 secondi viene emesso un suono di allarme. In questo caso, aprire la porta, premere il tasto AVVIO/Pausa e richiudere la porta entro 4 secondi.

7. Fine del ciclo di lavaggio

Per segnalare la fine del ciclo di lavaggio vengono emessi alcuni segnali acustici e sul display lampeggia il numero del ciclo di lavaggio. Aprire la porta e spegnere l'apparecchio premendo il tasto ACCENSIONE/SPEGNIMENTO.

Per evitare bruciature, prima di togliere le stoviglie attendere pochi minuti. Scaricare i cestelli, iniziando da quello inferiore.

Modifica di un programma in corso

Nel caso in cui sia stato selezionato il programma sbagliato, è possibile apportarvi le modifiche necessarie a condizione che esso sia appena iniziato: aprire lo sportello e premere a lungo il tasto ACCENSIONE/SPEGNIMENTO; l'apparecchio si spegnerà. Azionare nuovamente la macchina agendo sul tasto ACCENSIONE/SPEGNIMENTO e selezionare il nuovo ciclo di lavaggio con qualsiasi opzione richiesta; avviare il ciclo chiudendo lo sportello e premendo il tasto AVVIO/Pausa entro 4 secondi.

Aggiunta di altre stoviglie

Senza spegnere l'apparecchio, aprire la porta (il LED AVVIO/Pausa inizia a lampeggiare) (fare attenzione al vapore MOLTO CALDO!) e introdurre le stoviglie. Premere il tasto AVVIO/Pausa e chiudere lo sportello entro 4 secondi; il ciclo riprenderà dal punto in cui era stato interrotto.

Interruzioni involontarie del ciclo

In caso di apertura della porta durante il ciclo di lavaggio, o in caso di mancanza dell'alimentazione elettrica, il ciclo si interrompe. Premere il tasto AVVIO/Pausa e chiudere lo sportello entro 4 secondi; il ciclo riprenderà dal punto in cui era stato interrotto.

La macchina si disattiva automaticamente nel corso di determinati periodi di inattività prolungata, al fine di ridurre al minimo il consumo di elettricità. Se le stoviglie sono soltanto leggermente sporche oppure sono state risciacquate prima di essere poste nella lavastoviglie, ridurre in proporzione la dose di detersivo da utilizzare.

Funzioni



LAVAGGIO FLESSIBILE

Nel caso in cui i piatti da lavare siano pochi, per limitare il consumo di acqua, elettricità e detersivo si può utilizzare il programma Mezzo carico.

Selezionare il programma richiesto e quindi premere il tasto LAVAGGIO FLESSIBILE: sul display compare il simbolo del cestello prescelto.

Come sua impostazione predefinita, l'apparecchio esegue il lavaggio in tutti i cestelli.

Per il lavaggio esclusivamente di un cestello in particolare, premere ripetutamente il tasto in questione:



indicazione sul display (solo cestello inferiore)



indicazione sul display (solo cestello superiore)



indicazione sul display (solo cestello portaposate)



indicazione sul display (l'opzione è impostata su Spegnimento e l'apparecchio esegue il lavaggio per tutti i cestelli).

Ricordarsi di riempire soltanto i cestelli superiore e inferiore e di ridurre conseguentemente la dose di detersivo. Se il cestello superiore viene rimosso, introdurre il detersivo direttamente nell'apparecchio anziché nell'apposita vaschetta.



AVVIO RITARDATO

È possibile ritardare l'avvio del programma per un tempo compreso tra 1 e 12 ore.

1. Premere il tasto AVVIO RITARDATO: sul display appare il simbolo "h" corrispondente; a ogni pressione del tasto aumenta l'intervallo di tempo (1 h, 2 h, ecc. fino a un massimo di 12 h) tra il momento in cui si seleziona il programma e l'avvio del ciclo di lavaggio selezionato.

2. Selezionare il programma di lavaggio, premere il tasto AVVIO/PAUSA e chiudere la porta entro 4 secondi: il timer inizia il conto alla rovescia.

3. Una volta trascorso il tempo impostato, l'indicatore "h" si spegne e inizia il ciclo di lavaggio. Per regolare il tempo di avvio ritardato e selezionare un intervallo di tempo inferiore a quello impostato, premere il tasto AVVIO RITARDATO. Per annullare l'impostazione, premere ripetutamente il tasto fino allo spegnimento dell'indicatore "h".

Una volta avviato il ciclo di lavaggio, non è più possibile impostare la funzione di avvio ritardato

RAPIDO

L'opzione consente di ridurre la durata dei principali programmi ma di mantenere la stessa qualità nelle prestazioni di lavaggio e asciugatura. Dopo aver selezionato il programma, premere il tasto RAPIDO: la spia corrispondente si illumina. Per deselegionare l'opzione in questione premere nuovamente lo stesso tasto.



EXTRA DRY

Per migliorare l'asciugatura dei piatti, dopo aver selezionato il programma richiesto premere il tasto EXTRA DRY: la corrispondente spia si illumina. Una temperatura superiore durante il risciacquo finale e la maggiore durata del programma consentono una migliore asciugatura. Per deselegionare l'opzione in questione premere nuovamente lo stesso tasto. L'opzione EXTRA DRY comporta una maggior durata del ciclo di lavaggio.



Pastiglia

Questa impostazione permette di ottimizzare le prestazioni del programma in base al tipo di detersivo usato.

Premere il tasto AVVIO/PAUSA per 3 secondi (la spia corrispondente si accenderà) se si utilizza un detersivo combinato in pastiglie (brillantante, sale e detersivo in un'unica dose).

Se si utilizza un detersivo in polvere o in forma liquida, questa opzione deve essere disattivata.



SPIA DI FUNZIONAMENTO

La luce di un LED proiettata sul pavimento segnala che la lavastoviglie è in funzione. È possibile selezionare una delle seguenti modalità di funzionamento:

- Funzione disattivata.
- All'avvio del ciclo di lavaggio la spia si accende per pochi secondi, rimane spenta per tutta la durata del ciclo e lampeggia alla sua conclusione.
- La spia rimane accesa durante il ciclo di lavaggio e lampeggia alla sua conclusione (modalità predefinita). A seconda che sia stata impostata la modalità b) oppure c), in caso di impostazione del programma di avvio ritardato la spia si illumina rispettivamente per pochi secondi e per l'intera durata del conto alla rovescia. La spia si spegne a ogni apertura della porta.

Per selezionare la modalità richiesta, azionare la macchina e tenere premuto il tasto fino a visualizzare tre lettere sul display: premere ripetutamente il tasto fino a selezionare la lettera (o la modalità) richiesta, quindi tenere premuto il tasto per confermare la selezione impostata. Nota: Se la funzione NaturalDry è attiva e apre la porta, la spia di funzionamento non lampeggerà alla fine del ciclo.

NATURALDRY

Il sistema NaturalDry è una funzione di asciugatura a convezione che apre automaticamente la porta durante/dopo la fase di asciugatura per garantire stoviglie perfettamente asciutte dopo ogni lavaggio. La porta viene aperta quando la temperatura è tale da non poter danneggiare i mobili della cucina. Come ulteriore protezione dal vapore, la lavastoviglie viene fornita con una speciale lamina di protezione aggiuntiva. Per istruzioni sul montaggio della lamina protettiva, vedere le (ISTRUZIONI DI MONTAGGIO).

La funzione NaturalDry può essere disabilitata come segue:

- Accedere al menu della spia di funzionamento come nell'ultimo passaggio, premere a lungo finché non compare il menu.
- Premere nuovamente per 6 secondi per accedere al menu NaturalDry.
- Accedendo al menu di controllo NaturalDry è possibile cambiare lo stato della funzione premendo il tasto :

E - funzione abilitata **d** - funzione disabilitata

Per confermare la modifica e uscire dal menu di controllo, premere a lungo il tasto (3 sec).

	APERTURA PORTA
Eco 50°	dopo 165 min
AUTO 50°- 60°	80-170 min*
Intensivo 65°	fine ciclo
Lavaggio veloce 30' 50°	N/A
Lavaggio e asciugatura veloci 50°	fine ciclo
Vetro 45°	fine ciclo
Silenzioso 50° (programma notte)	fine ciclo
Igienizzante 65°	N/A
Prelavaggio	N/A
Auto-pulizia 65°	N/A

* a seconda delle impostazioni

Programma			Fase di asciugatura	Natural Dry	Opzioni disponibili *)	Durata del programma (h:min)**)	Consumo d'acqua (litri/ciclo)	Consumo di energia (kWh/ciclo)
1	Eco	ECO 50°	✓	✓		3:40	8.7	0.59
2	Automatica	AUTO 50-60°	✓	✓		1:20 - 3:00	7.0 - 14.0	0.70 - 1.10
3	Intensivo	65°	✓	✓		2:40	17.0	1.30
4	Lavaggio rapido 30'	50°	-	-		0:30	9.0	0.50
5	Lavaggio rapido e asciugatura	50°	✓	✓		1:20	10.0	1.10
6	Vetro	45°	✓	✓		1:40	12.0	1.00
7	Silenzioso	50°	✓	✓		3:35	16.5	1.00
8	Antibatterico	65°	✓	-		1:40	12.0	1.30
9	Prelavaggio		-	-		0:10	4.5	0.01
10	Autopulente	65°	-	-		0:50	9.5	0.70

La misurazione dei dati per il programma ECO avviene in condizioni di laboratorio secondo quanto prescritto dalla norma europea EN 60436:2019.

Nota per i laboratori di prova: per informazioni comparative sulle condizioni delle prove EN, inviare una email al seguente indirizzo: dw_test_support@whirlpool.com

Questi programmi non richiedono un pre-trattamento delle stoviglie.

*) Non è possibile selezionare tutte le opzioni contemporaneamente.

***) Ad eccezione del programma Eco, i valori riportati per gli altri programmi sono puramente indicativi. La durata effettiva può dipendere da molti fattori, quali la temperatura e la pressione dell'acqua di alimentazione, la temperatura ambiente, la dose di detersivo utilizzata, la quantità e il tipo di carico e il suo bilanciamento, la selezione di determinate opzioni e la taratura dei sensori.

- 1. ECO** - Il programma Eco è indicato per le stoviglie mediamente sporche; è il programma più efficiente in termini di consumo combinato di acqua ed energia e viene usato per valutare la conformità dell'apparecchio alla legislazione UE in materia di progettazione ecocompatibile.
- 2. AUTO** - Per piatti con sporco normale e residui secchi di cibo. Rileva il livello di sporco delle stoviglie e seleziona il programma adeguato. Durante il rilevamento del livello di sporco, sul display compare un'animazione e la durata del ciclo viene aggiornata.
- 3. INTENSIVO** - Programma indicato per stoviglie molto sporche, consigliato specialmente per pentole e tegami. Da non usare per stoviglie delicate.
- 4. LAVAGGIO VELOCE 30'** - Programma indicato per un carico ridotto di stoviglie normalmente sporche. Permette di ottenere un risultato di lavaggio ottimale in un tempo più breve.

- 5. LAVAGGIO RAPIDO E ASCIUGATURA** - Stoviglie normalmente sporche. Ciclo quotidiano; permette di ottenere risultati di lavaggio e asciugatura ottimali in un tempo inferiore.
- 6. CRISTALLI** - Programma per oggetti delicati che sono sensibili alle alte temperature, come ad esempio bicchieri e tazze.
- 7. SILENZIOSO** - Adatto al funzionamento nelle ore notturne. Permette di ottenere risultati di lavaggio e asciugatura ottimali con una minima emissione sonora.
- 8. IGIENIZZANTE** - Per stoviglie normalmente o molto sporche, include un lavaggio aggiuntivo antibatterico. Ciclo utilizzabile per la manutenzione della lavastoviglie.
- 9. PRE-LAVAGGIO** - Da utilizzare per sciacquare le stoviglie da lavare successivamente. Questo programma non richiede detersivo.
- 10. AUTO-PULIZIA** - Programma da utilizzare per la manutenzione della lavastoviglie; deve essere eseguito solo con l'apparecchio VUOTO e usando un detersivo specifico per la manutenzione della lavastoviglie.

Note: Si noti che il ciclo FAST WASH è dedicato a piatti leggermente sporchi

Le FUNZIONI possono essere selezionate direttamente premendo il tasto corrispondente (vedere PANNELLO COMANDI).

Se una funzione non è compatibile con il programma selezionato (vedere la TABELLA DEI PROGRAMMI), il LED corrispondente lampeggia 3 volte in rapida successione e viene emesso un segnale acustico. L'opzione non è in tal caso abilitata.

Pulizia e manutenzione

ATTENZIONE: In caso di intervento di manutenzione, scollegare sempre l'apparecchio dall'alimentazione elettrica. Non utilizzare liquidi infiammabili per la pulizia della macchina.

Pulizia della lavastoviglie

È possibile eliminare qualsiasi segno all'interno dell'apparecchio con l'ausilio di un panno inumidito con acqua e aceto. Le superfici esterne della macchina e il pannello comandi possono essere puliti mediante un panno in materiale non abrasivo preventivamente inumidito con acqua. Non utilizzare solventi o prodotti abrasivi.

Prevenzione degli odori sgradevoli

Tenere sempre aperta la porta dell'apparecchio per evitare la formazione e la conservazione dell'umidità al suo interno. Pulire regolarmente le guarnizioni lungo il perimetro della porta e il distributore del detersivo con una spugna inumidita. Ciò impedisce che resti di cibo rimangano intrappolati nelle guarnizioni, che è la principale causa di formazione di odori sgradevoli.

Controllo del tubo di carico dell'acqua

Controllare periodicamente l'integrità del tubo di carico. Se fosse danneggiato, sostituirlo con un tubo nuovo reperibile presso il Servizio Assistenza o un rivenditore specializzato. In base al tipo di tubo:

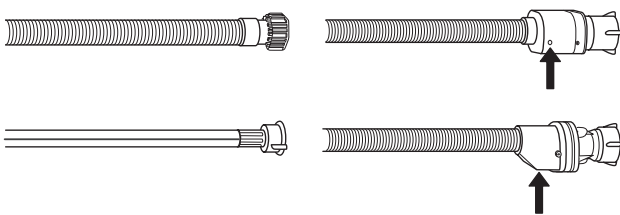

Se il tubo di carico ha un rivestimento trasparente, controllare periodicamente che non vi siano zone di colore più intenso. In questo caso, è possibile che il tubo presenti una perdita e debba essere sostituito.

Per i tubi anti-allagamento: controllare la finestrella di ispezione della valvola di sicurezza (vedere la freccia). Se è rossa, significa che la funzione anti-allagamento si è attivata; in questo caso il tubo deve essere sostituito con uno nuovo. Per staccare il tubo, premere il tasto di sblocco e svitare il tubo.

Pulizia del tubo di carico acqua

Se i tubi dell'acqua sono nuovi o sono rimasti inutilizzati per un periodo prolungato, prima di eseguire i raccordi necessari far scorrere l'acqua per controllare che sia pulita e priva di impurità. In assenza di tale precauzione, il tubo di carico acqua può risultare ostruito con conseguente danneggiamento della lavastoviglie.

Pulizia del gruppo filtro

Pulire regolarmente il gruppo filtro in modo che gli elementi filtranti non si intasino e che l'acqua vi scorra regolarmente. L'uso della lavastoviglie con i filtri ostruiti, o con oggetti estranei nel sistema filtrante o nei bracci irroratori, può causare malfunzionamenti e determinare una perdita di prestazioni, un aumento della rumorosità o un maggiore consumo di risorse. Il gruppo filtro è composto da tre elementi filtranti che eliminano i residui di cibo dall'acqua di lavaggio e la rimettono in circolo: per ottenere le migliori prestazioni durante il lavaggio è necessario che tali elementi siano sempre puliti.

Non utilizzare mai la lavastoviglie priva dei filtri o con i filtri allentati.

Almeno una volta al mese o ogni 30 cicli di lavaggio, verificare lo stato del gruppo filtro e all'occorrenza pulirlo in profondità sotto l'acqua corrente, usando una spazzola non metallica e seguendo le istruzioni sotto riportate:

Ruotare il filtro cilindrico **A** in senso antiorario, quindi estrarlo (Fig. 1).

1. Smontare il filtro a tazza **B** esercitando una leggera pressione sulle sponde laterali (Fig. 2).
2. Far scorrere il filtro a piastra in acciaio inossidabile **C**, fino ad estrarlo (Fig. 3).
3. Se si trovano oggetti estranei (frammenti di vetro, porcellana, ossa, semi di frutta, ecc.), **rimuoverli con attenzione**.
4. Esaminare il sifone ed eliminare la presenza di qualsiasi residuo di cibo. **NON TOGLIERE MAI** l'elemento di protezione della pompa di lavaggio (dettaglio di colore nero) (Fig 4).

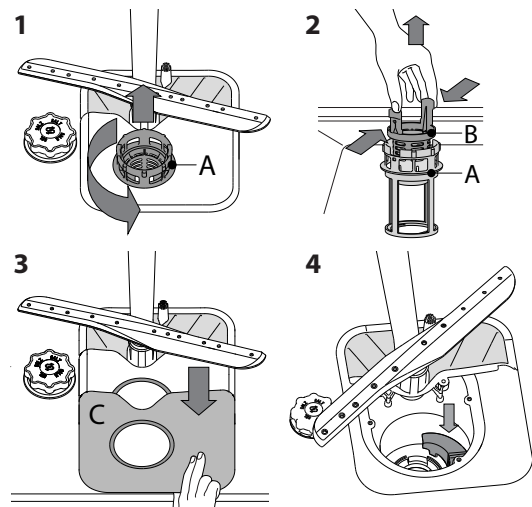

Dopo aver pulito i filtri, rimontare il gruppo e fissarlo correttamente in sede; ciò è fondamentale per garantire l'efficienza della lavastoviglie.

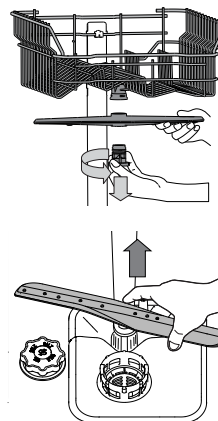

Pulizia dei bracci aspersori

I residui di cibo possono occasionalmente formare incrostazioni sui bracci aspersori e bloccare i fori utilizzati per l'irrorazione dell'acqua. Si raccomanda pertanto di ispezionare di volta in volta i bracci e di pulirli mediante piccola spazzola metallica. Per smontare il braccio aspersore superiore, ruotare l'anello di bloccaggio in plastica in senso antiorario. Il rimontaggio del braccio aspersore deve avvenire in modo che il lato con il maggior numero di fori sia rivolto verso l'alto.

È possibile smontare l'elemento aspersore del cestello inferiore sollevandolo verso l'alto.

Sistema di addolcimento dell'acqua



L'addolcitore riduce automaticamente la durezza dell'acqua, impedendo la formazione di calcare sulla serpentina e contribuendo a migliorare l'efficienza di lavaggio. Questo sistema si rigenera con il sale, che deve essere perciò rabboccato quando il serbatoio del sale è vuoto. La frequenza di rigenerazione dipende dal livello di durezza impostato - nella configurazione predefinita, la rigenerazione avviene ogni 5 cicli Eco con la durezza dell'acqua impostata al livello 3. Il processo di rigenerazione inizia durante il risciacquo finale e si conclude nella fase di asciugatura, prima del termine del ciclo. Ogni rigenerazione comporta:

- un consumo di ~3,5 litri d'acqua;
- un prolungamento di 5 minuti della normale durata del ciclo;
- un consumo di energia minore di 0,005 kWh.

Cosa fare se...



Se la lavastoviglie non funziona correttamente, provare a risolvere il problema consultando l'elenco sotto riportato. Per errori o problemi di altro tipo, contattare un Servizio Assistenza Tecnica autorizzato; i dati di contatto sono riportati nel libretto di garanzia. I pezzi di ricambio saranno disponibili per un periodo fino a 7 o fino a 10 anni, secondo i requisiti del regolamento specifico.
Per i pezzi di ricambio: <https://parts-selfservice.whirlpool.com/en/landing>

Problemi...	Possibili cause...	Soluzioni...
 Spia del sale accesa	Il serbatoio del sale è vuoto. (È possibile che, dopo aver riempito il serbatoio, la spia del sale resti accesa per diversi cicli di lavaggio).	Riempire il serbatoio con sale (per ulteriori informazioni, vedere a pagina 54). Regolare la durezza dell'acqua - vedere la tabella a pagina 55.
 Spia del brillantante accesa	Il distributore del brillantante è vuoto. (È possibile che, dopo aver riempito la vaschetta, la spia del brillantante resti accesa per diversi cicli di lavaggio).	Riempire la vaschetta con brillantante (per ulteriori informazioni, vedere pagina 55).
La lavastoviglie non si avvia o i comandi non rispondono.	L'apparecchio non è stato collegato correttamente all'alimentazione elettrica.	Inserire la spina nella presa di corrente.
	Mancanza di corrente.	Per ragioni di sicurezza, la lavastoviglie non si riavvia automaticamente al ripristino della corrente elettrica. Aprire lo sportello della lavastoviglie, premere il tasto Avvio e richiudere lo sportello entro 4 secondi.
	Mancata chiusura della porta lavastoviglie. La spina Natural Dry non è inserita.	Spingere con decisione la porta fino ad avvertire il caratteristico "clic".
	Mancato funzionamento dei vari comandi. Sul display viene visualizzato: 9 o 12 e il LED On/Off lampeggia rapidamente.	Spegnere l'apparecchio premendo il tasto ON/OFF, riaccenderlo dopo circa un minuto e riavviare il programma. Se il problema persiste, staccare l'apparecchio dalla rete elettrica per un minuto, quindi ricollegarlo.
Lo scarico della lavastoviglie non avviene. Sul display viene visualizzato: 3 e il LED On/Off lampeggia rapidamente	Ciclo di lavaggio non ancora concluso	Attendere la conclusione del ciclo di lavaggio
	Tubo di scarico piegato.	Verificare che il tubo di scarico non sia piegato (vedere la sezione INSTALLAZIONE).
	Tubo di scarico del lavandino ostruito.	Pulire il tubo di scarico del lavandino.
	Ostruzione filtro a causa di residui di cibo.	Pulire il filtro (vedere PULIZIA DEL GRUPPO FILTRO).
La rumorosità della lavastoviglie è eccessiva.	Urto dei piatti tra loro durante il lavaggio.	Sistemare le stoviglie nel modo corretto (vedere CARICAMENTO DEI CESTELLI).
	Produzione eccessiva di schiuma.	Il dosaggio del detersivo non è stato stabilito in modo corretto oppure il detersivo non è del tipo adatto alle lavastoviglie (vedere RIEMPIMENTO DEL DISTRIBUTORE DETERSIVO). Per riavviare il ciclo in corso, spegnere e riaccendere la lavastoviglie, scegliere un nuovo programma, premere AVVIO/Pausa e chiudere lo sportello entro 4 secondi. Non aggiungere altro detersivo.
I piatti non risultano puliti.	Errata disposizione delle stoviglie.	Sistemare le stoviglie nel modo corretto (vedere CARICAMENTO DEI CESTELLI).
	Impedimento nella rotazione dei bracci aspersori a causa dell'interferenza dei piatti.	Sistemare le stoviglie nel modo corretto (vedere CARICAMENTO DEI CESTELLI).
	Ciclo di lavaggio eccessivamente delicato e/o detersivo di scarsa efficacia.	Selezionare il programma adatto (vedere la TABELLA DEI PROGRAMMI).
	Produzione eccessiva di schiuma.	Il dosaggio del detersivo non è stato stabilito in modo corretto oppure il detersivo non è del tipo adatto alle lavastoviglie (vedere RIEMPIMENTO DEL DISTRIBUTORE DETERSIVO).
	Tappo sul vano brillantante non correttamente chiuso.	Accertarsi che il tappo sul distributore brillantante sia chiuso.
	Filtro sporco oppure ostruito	Pulire il gruppo filtro (vedere CURA E MANUTENZIONE).
	Mancanza di sale.	Riempire il serbatoio del sale (vedere RIEMPIMENTO DEL SERBATOIO SALE).

Cosa fare se...

Problemi...	Possibili cause...	Soluzioni...
La lavastoviglie termina il ciclo di lavaggio troppo presto. Sul display viene visualizzato: 15 e il LED On/Off lampeggia rapidamente	Il tubo di scarico è posizionato troppo in basso o crea un effetto sifone nell'impianto di scarico domestico	Controllare che l'estremità del tubo di scarico si trovi all'altezza corretta (vedere INSTALLAZIONE). Verificare eventuali effetti sifone nell'impianto di scarico domestico; se necessario, installare una valvola di ingresso aria.
	Aria nel tubo di mandata dell'acqua	Controllare che non vi siano perdite nell'impianto idraulico o altri problemi che causino l'ingresso di aria.
La lavastoviglie non esegue il carico dell'acqua. Sul display viene visualizzato: H 6 e il LED On/Off lampeggia rapidamente	Assenza di alimentazione idrica o rubinetto chiuso.	Accertarsi che il tubo di alimentazione idrica contenga l'acqua necessaria o che il rubinetto sia aperto.
	Tubo di carico piegato.	Accertarsi che il tubo di carico non sia piegato (vedere INSTALLAZIONE) riprogrammare la lavastoviglie e riavviarla.
	Elemento filtrante ostruito nel tubo di carico; è necessario pulirlo.	Dopo aver eseguito le operazioni di ispezione e pulizia, spegnere e accendere la lavastoviglie e avviare un programma nuovo.
La porta non si chiude.	I cestelli non sono inseriti completamente.	Verificare che i cestelli siano inseriti completamente.
	La porta non è bloccata.	Spingere con decisione la porta fino ad avvertire il caratteristico scatto.
I piatti non sono asciutti.	Il programma selezionato non prevede una fase di asciugatura.	Verificare nella tabella dei programmi che il programma selezionato preveda il ciclo di asciugatura.
	Il brillantante è esaurito oppure il dosaggio non è adeguato.	Aggiungere il brillantante o aumentare il livello di dosaggio (vedere RIEMPIMENTO DEL DISTRIBUTORE DI BRILLANTANTE).
	I piatti sono in materiale antiaderente o in plastica.	La presenza di gocce d'acqua è normale (vedere CONSIGLI).
Piatti e bicchieri mostrano tracce di calcare o presentano una patina biancastra	Il livello del sale è insufficiente.	Riempire il serbatoio del sale (vedere RIEMPIMENTO DEL SERBATOIO SALE).
	L'impostazione della durezza dell'acqua è errata.	Aumentare i valori impostati (vedere la tabella DUREZZA DELL'ACQUA).
	Il tappo del serbatoio del sale non è chiuso correttamente.	Controllare la chiusura del tappo del serbatoio del sale.
	Il brillantante è esaurito oppure il dosaggio è insufficiente.	Rabboccare il brillantante o adottare dosaggi superiori.
Piatti e bicchieri mostrano striature o colorazioni bluastre	La dose di brillantante è eccessiva	Regolare il dosaggio a valori inferiori.

Servizio Assistenza Tecnica

Se, dopo aver effettuato i controlli sopra menzionati, le anomalie permangono, spegnere l'apparecchio e chiudere il rubinetto dell'acqua. Contattare il Servizio Assistenza (vedere la garanzia). Prima di contattare il Servizio Assistenza, verificare di avere a disposizione i seguenti dati:

- la descrizione dell'anomalia,
- il tipo e il modello dell'apparecchio,

- codice di assistenza, ovvero il numero indicato sulla targhetta adesiva dell'Assistenza Tecnica applicata all'interno della porta sulla destra:

SERVICE 0000 000 00000



Dati tecnici

Dimensioni prodotto (mm)	Altezza	mm	820
	Larghezza	mm	448
	Profondità	mm	555
Prestazioni	Tensione	V	220/240
	Frequenza	Hz	50
	Classe di efficienza energetica		C
	Indice di prestazione di pulizia		1,13
	Indice di prestazione di asciugatura		1,07
	Pressione massima dell'acqua di mandata	Bar	10
	Pressione minima dell'acqua di mandata	Bar	0,5
	Consumo energetico	kWh/100 cicli	59
	Temperatura max. di ingresso dell'acqua	°C	70
	Numero di coperti		10
	Consumo energetico con avvio ritardato	W	4
	Consumo di energia in modalità stand-by	W	0,5
	Consumo d'acqua	l/ciclo	8,7
	Rumorosità	dB(A) re 1 pW	41
Grado di rumorosità		B	

Consigli per la salvaguardia dell'ambiente

Smaltimento del materiale da imballaggio

Il materiale di imballaggio è riciclabile al 100% ed è contrassegnato dal simbolo del riciclo . Le varie parti dell'imballaggio devono pertanto essere smaltite responsabilmente e in stretta osservanza delle norme stabilite dalle autorità locali.

Smaltimento degli elettrodomestici

Questo apparecchio è stato fabbricato con materiale riciclabile o riutilizzabile. Smaltire il prodotto rispettando le normative locali in materia. Per ulteriori informazioni sul trattamento, il recupero e il riciclaggio degli elettrodomestici, contattare l'ufficio locale competente, il servizio di raccolta dei rifiuti domestici o il negozio presso il quale il prodotto è stato acquistato. Questo apparecchio è contrassegnato in conformità alla direttiva europea 2012/19/UE, Rifiuti di apparecchiature elettriche ed elettroniche (RAEE) e alle norme sui rifiuti di apparecchiature elettriche ed elettroniche 2013 (e successive modifiche). Provvedendo al corretto smaltimento del prodotto si contribuirà ad evitare potenziali conseguenze negative sull'ambiente e sulla salute umana.

Il simbolo  sul prodotto o sulla documentazione di accompagnamento indica che questo apparecchio non deve essere smaltito come rifiuto domestico, bensì conferito presso un centro di raccolta preposto al ritiro delle apparecchiature elettriche ed elettroniche.

Consigli per il risparmio energetico

Il programma Eco è indicato per le stoviglie mediamente sporche; è il programma più efficiente in termini di consumo combinato di acqua ed energia e viene usato per valutare la conformità dell'apparecchio alla legislazione UE in materia di progettazione ecocompatibile.

Caricando la lavastoviglie fino alla capacità indicata dal produttore si contribuirà a ridurre i consumi d'acqua e di energia. Il pre-risciacquo manuale delle stoviglie comporta un maggiore consumo di acqua ed energia e non è consigliato. Se la lavastoviglie domestica viene usata secondo le istruzioni del produttore, il lavaggio a macchina delle stoviglie comporta normalmente un minore consumo di energia e acqua rispetto al lavaggio a mano.

Installazione

ATTENZIONE: Nel caso in cui si renda improvvisamente necessario spostare l'apparecchio, mantenerlo in ogni caso in posizione verticale; solo se assolutamente necessario, ribaltarlo sulla schiena.

Collegamento dell'alimentazione idrica

L'adattamento dell'alimentazione idrica a fini di installazione deve essere eseguito soltanto da tecnici qualificati. I tubi di carico e scarico dell'acqua possono essere orientati verso destra oppure verso sinistra, a seconda di quanto necessario per ottenere la migliore installazione possibile. Accertarsi che la lavastoviglie non presenti tubi piegati o schiacciati.

Collegamento del tubo di carico acqua

- Far scorrere l'acqua fino a quando sia perfettamente pulita.
- Fissare saldamente in posizione il tubo di carico e aprire il rubinetto.

Nel caso in cui il tubo di carico non sia sufficientemente lungo, contattare il distributore o un tecnico specializzato. La pressione dell'acqua deve essere compresa nei valori riportati nella tabella con le caratteristiche tecniche; in caso contrario la lavastoviglie potrebbe non funzionare correttamente. Accertarsi che i tubi non siano piegati né schiacciati.

Specifiche per il collegamento alla rete idrica

Acqua di mandata	fredda o caldo (valore max. 60°C)
Attacco per l'acqua	"3/4"
Pressione di mandata Pressione	0,05 ÷ 1 MPa (0,5 ÷ 10 bar) 7,25 - 145 psi

Tubo di carico:

Collegamento del tubo di scarico acqua

Collegare il tubo di scarico a un apposito condotto con diametro minimo di 2 cm **A**.

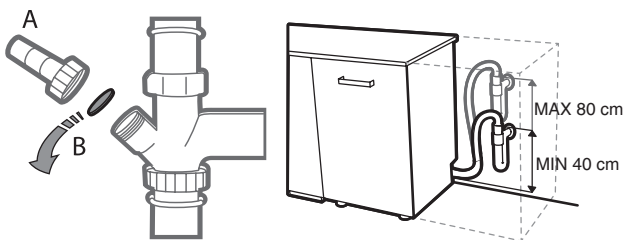

L'altezza del raccordo del tubo di scarico deve essere compresa tra 40 e 80 cm dal livello del pavimento o dalla superficie di appoggio della lavastoviglie. Prima di collegare il tubo di scarico dell'acqua allo scarico del lavandino, togliere il tappo di plastica **B**.

Dispositivo di protezione antiriflusso

Dispositivo di protezione antiriflusso. Per evitare rischi di allagamento, la lavastoviglie è munita di uno specifico dispositivo per l'interruzione del flusso di mandata dell'acqua in caso di anomalie di funzionamento o di perdite all'interno dell'apparecchio.

Alcuni modelli sono muniti anche del dispositivo di sicurezza supplementare New Aqua Stop, che garantisce la protezione antiriflusso anche in caso di rottura del tubo di carico. Questo modello è dotato del sistema di protezione Aquastop. Non tagliare il tubo di carico dell'acqua per nessun motivo poiché esso contiene anche componenti elettrici sotto tensione.

Collegamento alla rete elettrica

AVVERTENZA: Non tagliare il tubo di carico dell'acqua per nessun motivo poiché esso contiene anche componenti elettrici sotto tensione.

Prima di inserire la spina nella presa elettrica, verificare quanto segue:

- la presa elettrica è munita di messa a terra ed è conforme alle normative vigenti;
- la presa elettrica $\underline{\underline{\perp}}$ è in grado di sopportare il valore massimo di carico previsto per l'apparecchio, riportato sulla targhetta posta all'interno della porta (vedere DESCRIZIONE DEL PRODOTTO).
- la tensione di alimentazione corrisponde all'intervallo di valori riportato sulla targhetta posta all'interno della porta.
- la presa sia compatibile con la spina dell'apparecchio.

Nel caso in cui non vi sia compatibilità, rivolgersi a un tecnico autorizzato affinché sostituisca la spina (vedere SERVIZIO ASSISTENZA). Non utilizzare cavi di prolunga o prese multiple. Dopo aver completato l'installazione dell'apparecchio, verificare che il cavo di alimentazione e la presa elettrica siano facilmente accessibili.

Il cavo non deve risultare né eccessivamente piegato né schiacciato.

Per scongiurare la possibilità di qualsiasi rischio, in caso di danneggiamento del cavo di alimentazione elettrica è necessario affidare la sua sostituzione al costruttore o al relativo Servizio di assistenza tecnica.

In caso di inosservanza della precedente raccomandazione la Società non è in alcun modo responsabile di eventuali incidenti.

Posizionamento e livellamento

1. Sistemare la lavastoviglie su superficie solida e piana. Se la pavimentazione non è in piano, è possibile regolare l'altezza dei piedini anteriori dell'apparecchio fino a ottenere il livellamento corretto. Il corretto livellamento dell'apparecchio rende la sua installazione più stabile e molto meno soggetta a spostamenti o a vibrazioni con eccessiva rumorosità durante il funzionamento.
2. Prima di incassare la lavastoviglie nel relativo vano, apporre la striscia adesiva trasparente inferiormente al ripiano in legno per proteggerlo da eventuali formazioni di condensa.
3. Sistemare la lavastoviglie in modo che i pannelli laterali o il lato posteriore siano a contatto con i mobiletti adiacenti o con il muro. L'apparecchio in questione può essere incassato anche sotto un singolo piano di lavoro.
4. Per regolare l'altezza del piedino posteriore, ruotare la boccola esagonale di colore rosso posta nel centro della parte inferiore del lato anteriore mediante chiave esagonale da 8 mm. Per aumentare l'altezza del piedino ruotare la chiave in senso orario e ruotarla invece in senso antiorario per diminuirla.

Dimensioni e capacità:

Larghezza	448 mm
Altezza	820 mm
Profondità	555 mm
Capacità	10 coperti standard

GARANZIA IKEA

Quanto dura la garanzia IKEA?

Questa garanzia è valida per cinque anni a partire dalla data di acquisto/consegna del tuo elettrodomestico presso un negozio IKEA. È necessario esibire lo scontrino originale come documento comprovante l'acquisto. Eventuali interventi di assistenza effettuati durante la garanzia non ne estenderanno la validità.

Chi fornisce il servizio?

Il servizio assistenza selezionato ed autorizzato da IKEA fornirà il servizio attraverso la propria rete di Partner di Assistenza autorizzati.

Cosa copre questa garanzia?

La garanzia copre i difetti dell'elettrodomestico causati da vizi di fabbricazione (difetto funzionale), a partire dalla data di acquisto/consegna dell'elettrodomestico. Questa garanzia è applicabile solo all'uso domestico. Le eccezioni sono descritte alla voce "Cosa non è coperto dalla garanzia?". Nel periodo di validità della garanzia, i costi di riparazione (pezzi di ricambio, manodopera e viaggi del personale tecnico) saranno sostenuti dal servizio assistenza, fermo restando che l'accesso all'apparecchiatura per l'intervento di riparazione non comporti spese particolari. Queste condizioni sono conformi alle direttive EU (No. 99/44/CE) e alle norme locali. I componenti sostituiti diventano proprietà di IKEA.

Come IKEA interverrà per risolvere il problema?

Il servizio assistenza incaricato da IKEA per l'esecuzione del servizio esaminerà il prodotto e deciderà, a propria esclusiva discrezione, se lo stesso rientra nella copertura della garanzia. Il Servizio Assistenza IKEA o il suo Partner di Assistenza autorizzato tramite i rispettivi Centri di Assistenza, a propria esclusiva discrezione, riparerà il prodotto difettoso o provvederà a sostituirlo con un prodotto uguale o di pari valore.

Cosa non è coperto dalla garanzia?

- Normale usura
- Danni provocati deliberatamente, danni provocati dalla mancata osservanza delle istruzioni di funzionamento, da un'installazione non corretta o in seguito a collegamento a un voltaggio errato. Danni provocati da reazioni chimiche o elettrochimiche, ruggine, corrosione o danni causati da acqua, inclusi i danni causati dalla presenza di eccessivo calcare nelle condutture idriche. Danni causati da eventi atmosferici e naturali.
- Le parti soggette a consumo, incluse batterie e lampadine.
- Danni a parti non funzionali e decorative che non influiscono sul normale uso dell'elettrodomestico, inclusi graffi e differenze di colore.
- Danni accidentali causati da corpi o sostanze estranee e danni causati da pulizia o eliminazione di ostruzioni da filtri, sistemi di scarico o cassette del detersivo.
- Danni ai seguenti componenti: vetroceramica, accessori, cestelli per posate e stoviglie, tubi di alimentazione e drenaggio, guarnizioni, lampadine e copri lampadine, griglie, manopole, rivestimento e parti del rivestimento. A meno che si possa provare che tali danni siano stati causati da errori di fabbricazione.
- Casi in cui non vengono rilevati difetti funzionali durante la visita di un tecnico.
- Riparazioni non eseguite dal nostro Servizio Assistenza autorizzato e/o da un Partner di Assistenza contrattuale autorizzato o in caso di uso di ricambi non originali.
- Riparazioni causate da un'installazione non corretta o non conforme alle specifiche.
- Casi di uso improprio e/o non domestico dell'apparecchio, ad es. uso professionale.
- Danni da trasporto. Qualora sia il cliente a trasportare il prodotto alla propria abitazione o ad altro indirizzo, IKEA non è responsabile per eventuali danni che potrebbero verificarsi durante il trasporto. In compenso, qualora sia IKEA ad effettuare il trasporto del prodotto all'indirizzo del cliente, eventuali danni occorsi al prodotto durante la consegna saranno coperti da IKEA.

- Costi inerenti la prima installazione dell'elettrodomestico IKEA.
- Tuttavia, qualora un fornitore di servizi IKEA o un suo partner autorizzato ripari o sostituisca l'apparecchio nei termini della presente garanzia, il fornitore o il partner autorizzato reinstalleranno l'apparecchio riparato o installeranno l'apparecchio in sostituzione, se necessario.

Tali restrizioni non valgono per regolari interventi svolti da personale tecnico qualificato con ricambi originali per adattare l'apparecchio alle disposizioni tecniche di sicurezza di un altro paese UE.

Applicazione delle leggi nazionali

Il cliente è titolare dei diritti previsti dal D. Lgs. n. 206/2005 e la presente garanzia IKEA di 5 (cinque) anni lascia impregiudicati tali diritti che rispondono o estendono i diritti minimi legali di ogni paese in termini di garanzia. Tali condizioni non limitano tuttavia in alcun modo i diritti del consumatore definiti dalle leggi locali.

Area di validità

Per gli elettrodomestici acquistati in una nazione EU e portati in un'altra nazione EU, i servizi saranno forniti in base alle condizioni di garanzia applicabili nel nuovo paese. L'obbligo di fornire il servizio in base alle condizioni della garanzia esiste solo se l'elettrodomestico è conforme ed è installato secondo:

- le specifiche tecniche del paese in cui viene richiesta l'applicazione della garanzia;
- le informazioni sulla sicurezza contenute nelle Istruzioni per il montaggio e nel Manuale dell'utente.

Il servizio ASSISTENZA dedicato per gli apparecchi IKEA

Non esitate a contattare il Centro Assistenza Autorizzato incaricato da IKEA per:

- richiedere assistenza tecnica nel periodo di garanzia
- richiedere chiarimenti sull'installazione degli elettrodomestici IKEA installati nelle cucine IKEA
- richiedere informazioni sul funzionamento degli elettrodomestici IKEA.

Per assicurarvi la migliore assistenza vi preghiamo di leggere attentamente le istruzioni di assemblaggio e/o il manuale di istruzioni del prodotto prima di contattarci.

Come contattarci se avete bisogno di assistenza



Siete pregati di contattare il numero del Centro Assistenza Autorizzato incaricato da IKEA riportato sull'ultima pagina di questo manuale

i Al fine di garantirvi un servizio più veloce, vi suggeriamo di utilizzare i numeri di telefono riportati in questo manuale. Fate sempre riferimento ai numeri indicati nel manuale dell'apparecchiatura per la quale avete bisogno di assistenza. Vi suggeriamo di avere sempre a disposizione il codice IKEA (8 cifre) e il codice a 12 cifre riportati nell'etichetta del vostro prodotto.

i **CONSERVATE IL DOCUMENTO DI ACQUISTO/CONSEGNA!** È la prova del vostro acquisto ed è necessario esibirlo affinché la garanzia sia valida. Sullo scontrino sono riportati anche il nome e il codice articolo IKEA (8 cifre) per ogni apparecchiatura acquistata.

Avete bisogno di ulteriore aiuto?

Per qualunque informazione non relativa all'assistenza vi preghiamo di far riferimento al Servizio Cliente del punto vendita IKEA di riferimento. Vi preghiamo di leggere attentamente la documentazione tecnica relativa all'elettrodomestico prima di contattarci.

**BELGIË - BELGIQUE - BELGIEN**

Telefoon/Numéro de téléphone/Telefon-Nummer:	026200311	
Tarief/Tarif/Tarif:	Lokaal tarief/Prix d'un appel local/Ortstarif	
Openingstijd:	Maandag - Vrijdag	8.00 - 20.00
Heures d'ouverture:	Lundi - Vendredi	8.00 - 20.00
Öffnungszeiten:	Montag - Freitag	8.00 - 20.00

БЪЛГАРИЯ

Телефонен номер:	0700 100 68	
Тарифа:	Локална тарифа	
Работно време:	понеделник - петък	8.00 - 20.00

ČESKÁ REPUBLIKA

Telefonní číslo:	225376400	
Sazba:	Místní sazba	
Pracovní doba:	Pondělí - Pátek	8.00 - 20.00

DANMARK

Telefonnummer:	70150909	
Takst:	Lokal takst	
Åbningstid:	Mandag - fredag	9.00 - 20.00
	Lørdag (Åbent udvalgte søndage, se IKEA.dk)	9.00 - 18.00

DEUTSCHLAND

Telefon-Nummer:	06929993602	
Tarif:	Ortstarif	
Öffnungszeiten:	Montag - Freitag	8.00 - 20.00

ΕΛΛΑΔΑ

Τηλεφωνικός αριθμός:	2109696497	
Χρέωση:	Τοπική χρέωση	
Ώρες λειτουργίας:	Δευτέρα - Παρασκευή	8.00 - 20.00

ESPAÑA

Teléfono:	913754126 (España Continental)	
Tarifa:	Tarifa local	
Horario:	Lunes - Viernes	8.00 - 20.00

EESTI - LATVIJA - SLOVENIJA - CYPRUS

<http://www.ikea.com>

FRANCE

Numéro de téléphone:	0170480513	
Tarif:	Prix d'un appel local	
Heures d'ouverture:	Lundi - Vendredi	9.00 - 21.00

HRVATSKA

Broj telefona:	0800 3636	
Tarifa:	Lokalna tarifa	
Radno vrijeme:	Ponedjeljak - Petak	8.00 - 20.00

ÍSLAND

Símanúmer:	5852409	
Kostnaður við símtal:	Almennt mínútuverð	
Opnunartími:	Mánudaga - Föstudaga	9.00 - 17.00

ITALIA

Telefono:	0238591334	
Tariffa:	Tariffa locale	
Orari d'apertura:	Lunedì - Venerdì	8.00 - 20.00

LIETUVIŲ

Telefono numeris:	(0) 520 511 35	
Skambučio kaina:	Vietos mokestis	
Darbo laikas:	Nuo pirmadienio iki penktadienio	8.00 - 20.00

LUXEMBOURG

Numéro de téléphone:	035220882569	
Tarif:	Prix d'un appel local	
Heures d'ouverture:	Lundi - Vendredi	8.00 - 18.00

MAGYARORSZÁG

Telefon szám:	(06-1)-3285308	
Tarifa:	Helyi tarifa	
Nyitvatartási idő:	Hétfőtől Péntekig	8.00 - 20.00

NORGE

Telefon nummer:	23500112	
Takst:	Lokal takst	
Åpningstider:	Mandag - fredag	8.00 - 20.00

NEDERLAND

Telefoon:	0900-235 45 32 en/of 0900 BEL IKEA 0031-50 316 8772 international	
Tarief:	Geen extra kosten. Alleen lokaal tarief.	
Openingstijd:	Maandag t/m - Vrijdag	8.00 - 21.00
	Zaterdag	9.00 - 21.00
	Zondag / Feestdagen	10.00 - 18.00

ÖSTERREICH

Telefon-Nummer:	013602771461	
Tarif:	Ortstarif	
Öffnungszeiten:	Montag - Freitag	8.00 - 20.00

POLSKA

Numer telefonu:	225844203	
Stawka:	Koszt połączenia według taryfy operatora	
Godziny otwarcia:	Poniedziałek - Piątek	8.00 - 20.00

PORTUGAL

Telefone:	213164011	
Tarifa:	Tarifa local	
Horário:	Segunda - Sexta	9.00 - 21.00

ROMÂNIA

Număr de telefon:	021 2044888	
Tarif:	Tarif local	
Orar:	Luni - Vineri	8.00 - 20.00

РОССИЯ

Телефонный номер:	84957059426	
Стоимость звонка:	Местная стоимость звонка	
Время работы:	Понедельник - Пятница	9.00 - 21.00
	(Московское время)	

SCHWEIZ - SUISSE - SVIZZERA

Telefon-Nummer/Numéro de téléphone/Telefono:	0225675345	
Tarif/Tarif/Tariffa:	Ortstarif/Prix d'un appel local/Tariffa locale	
Öffnungszeiten:	Montag - Freitag	8.00 - 20.00
Heures d'ouverture:	Lundi - Vendredi	8.00 - 20.00
Orario d'apertura:	Lunedì - Venerdì	8.00 - 20.00

SLOVENSKO

Telefónne číslo:	(02) 50102658	
Cena za hovor:	Cena za miestny hovor	
Pracovná doba:	Pondelok až piatok	8.00 - 20.00

SRBIJA

Broj telefona:	011 7 555 444	
стопа:	lokalna курс	
Radno време:	Понедељак - субота	9.00 - 20.00
	недеља	9.00 - 18.00

SUOMI

Puhelinnumero:	0981710374	
Taxa:	Yksikköhinta	
Aukioloaika:	Maanantaista perjantaihin	8.00 - 20.00

SVERIGE

Telefon nummer:	0775-700 500	
Taxa:	Lokal samtal	
Öppet tider:	Måndag - Fredag	8.30 - 20.00
	Lördag - Söndag	9.30 - 18.00

UNITED KINGDOM - IRELAND

Phone number:	02076601517	
Rate:	Local rate	
Opening hours:	Monday - Friday	8.00am - 6.00pm
	Saturday	8.30am - 4.30pm
	Sunday	9.30am - 3.30pm

