

# FRILLESBO

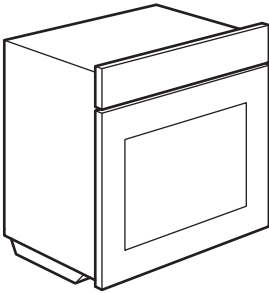

Design and Quality  
IKEA of Sweden

<b>ČESKY</b>	<b>7</b>
<b>EESTI</b>	<b>11</b>
<b>SUOMI</b>	<b>15</b>
<b>ΕΛΛΗΝΙΚΑ</b>	<b>19</b>
<b>LATVIEŠU</b>	<b>23</b>
<b>LIETUVIŲ</b>	<b>27</b>
<b>POLSKI</b>	<b>31</b>
<b>SLOVENSKY</b>	<b>35</b>
<b>SVENSKA</b>	<b>39</b>

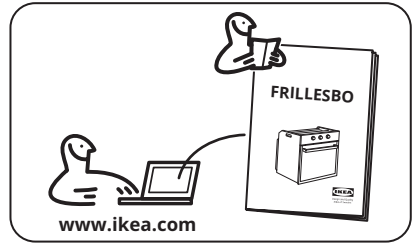
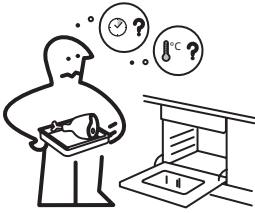

1x

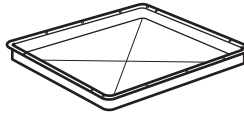

1x

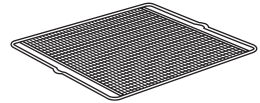

1x



1x

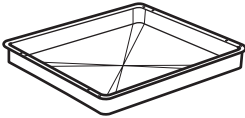

1x

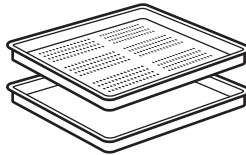

1x



1x



1x

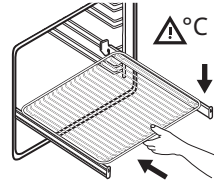
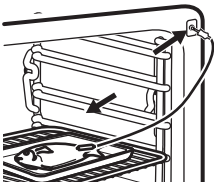
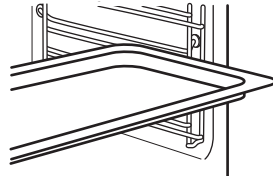
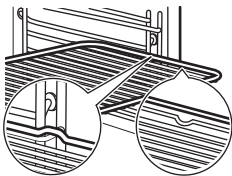

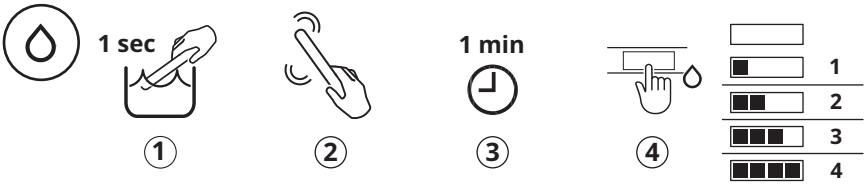

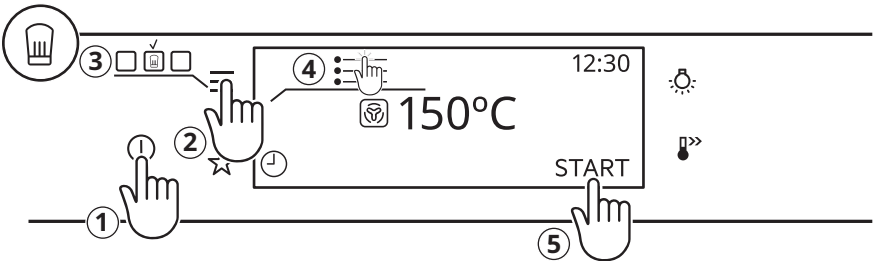
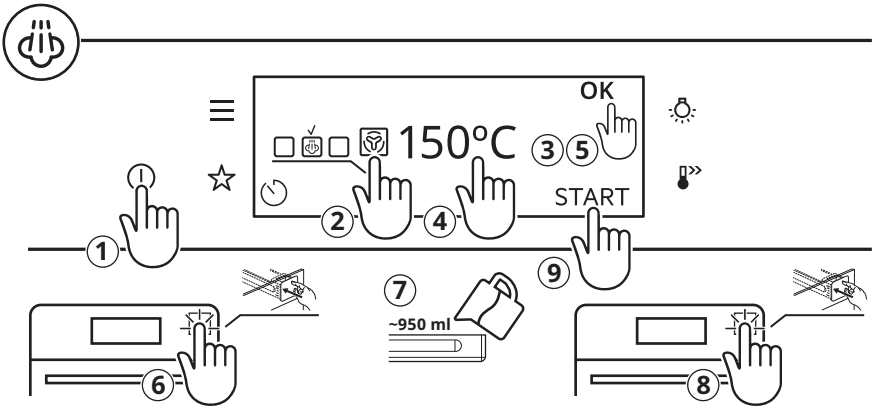
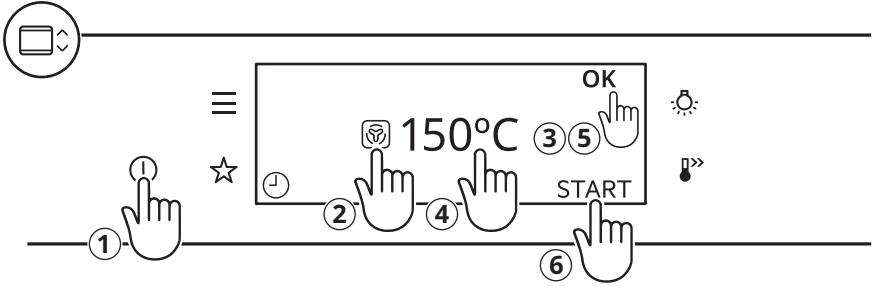

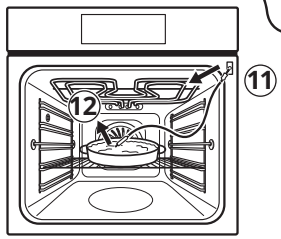
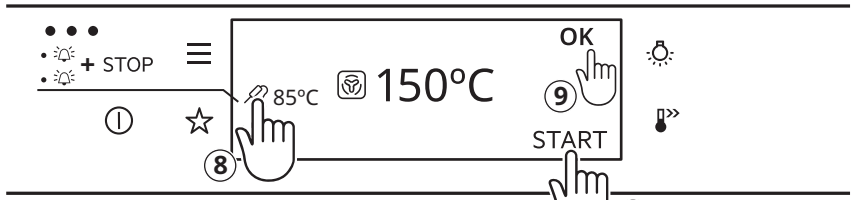
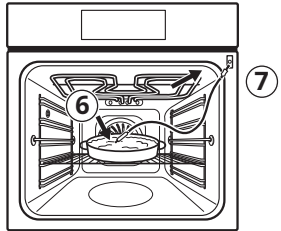
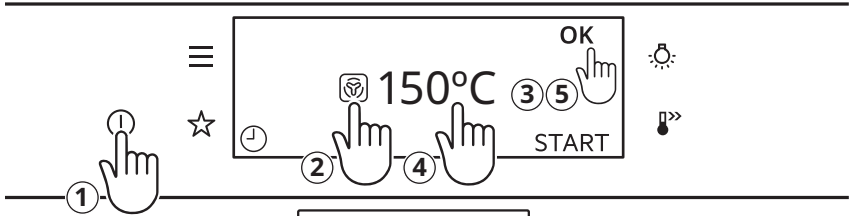

## Popis výrobku

### Celkový pohled

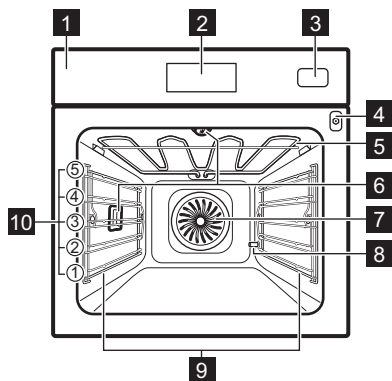

- 1 Ovládací panel
- 2 Displej
- 3 Nádržka na vodu
- 4 Zásuvka pro pečící sondu
- 5 Topné těleso
- 6 Osvětlení
- 7 Ventilátor
- 8 Vývod hadice odstraňování vod. kamene
- 9 Zasouvací mřížka, vyjímatelné
- 10 Polohy mřížky

## Ovládací panel

### Přehled ovládacího panelu

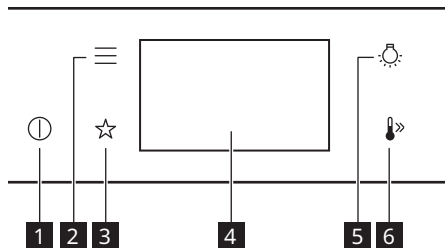

1	<b>Zapnout / Vypnout</b> Stisknutím a podržením zapnete a vypnete spotřebič.
2	<b>Nabídka</b> Uvádí možnosti spotřebiče a funkce nastavení.
3	<b>Oblíbené</b> Zobrazí oblíbená nastavení.
4	<b>Displej</b> Zobrazí aktuální nastavení spotřebiče.
5	<b>Spínač osvětlení</b> Slouží k zapnutí a vypnutí osvětlení.

6	<b>Rychlé zahřátí</b> Slouží k zapnutí a vypnutí funkce: Rychlé zahřátí.
---	---

### Displej

Displej s nastavenými klíčovými funkcemi.

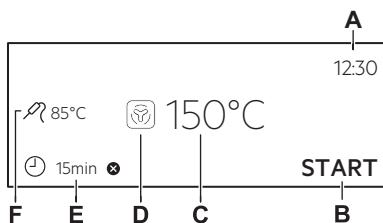

- A. Denní čas
- B. ZAPNOUT / VYPNOUT
- C. Teplota
- D. Pečící funkce
- E. Časovač
- F. Pečící sonda (pouze u vybraných modelů)

Ukazatele na displeji	
OK	K potvrzení volby/nastavení.

Ukazatele na displeji	
	K návratu o jednu úroveň v nabídce.
	K vrácení posledního úkonu.
	K zapnutí a vypnutí funkcí.
	Spotřebič je uzamčen.
	Funkce zvukového signálu je zapnutá.
	Funkce zvukového signálu a ukončení přípravy je zapnutá.

Ukazatele na displeji	
	Je zapnutá pouze vyskakovací zpráva.
	Odložený start je zapnutý.
	Ke zrušení nastavení.

**i** Na displeji se zobrazují různé zprávy. Když se zobrazí okno se zprávou, pokračujte stisknutím displeje.

## Denní používání

### Pečicí funkce

#### STANDARDNÍ

	<b>Gril</b> Opékání chleba, grilování
	<b>Turbo gril</b> Pečení masa, opékání
	<b>Pravý horký vzduch</b> Rovnoměrné pečení, křehkost, sušení
	<b>Mražené potraviny</b> Hranolky, americké brambory, jarní závitky
	<b>Horní/spodní ohřev</b> Tradiční pečení
	<b>Pizza</b> Příprava pizzy
	<b>AirFry</b> Smažení jídla s menším množstvím oleje a bez pečicího papíru
	<b>Spodní ohřev</b> Pečení dortů

**i** Během některých pečících funkcí se při teplotě nižší než 80 °C může osvětlení automaticky vypnout.

#### SPECIALITY

	<b>Zavařování</b> Zavařování zeleniny a ovoce
	<b>Sušení</b> Sušení ovoce a hub nakrájených na plátky
	<b>Ohřev talířů</b> Předehřívání talířů
	<b>Rozmrazování</b> Rozmrazování
	<b>Gratinované pokrmy</b> Příprava zapékaných jídel, pečení dozlatova

	<b>Nízkoteplotní pečení</b> Příprava křehké pečeně
	<b>Uchovat teplé</b> Udržení teploty jídla
	<b>Vlhký horkovzduch</b> Pečení moučných jídel

#### PÁRA

	<b>EasySteam</b> Vaření v páře, dušení, šetrné pražení, pečení moučných jídel, pečení masa
	<b>Regenerace</b> Opakované ohřívání na talíři
	<b>Pečení chleba</b> Chléb, pečivo
	<b>Kynutí těsta</b> Kynutí kynutého těsta
	<b>Vaření v páře</b> Zelenina, přílohy, ryby
	<b>Vysoká vlhkost</b> Krémy, koláče s náplní, paštiky terrine, ryby
	<b>Nízká vlhkost</b> Maso, drůbež, jídla z trouby, dušená/zapékaná jídla

### Poznámky: Vlhký horkovzduch

Tato funkce byla použita ke splnění energetické třídy a požadavků na ekodesign (podle směrnice EU 65/2014 a EU 66/2014). Testy podle normy: IEC/EN 60350-1.





Dvířka trouby by měla být během pečení zavřená, aby nedošlo k přerušení funkce a aby trouba fungovala co nejlépe.

Pokud používáte tuto funkci, osvětlení se automaticky vypne po 30 sekundách.

Tato funkce slouží k úspoře energie při pečení. Při použití této funkce se teplota ve vnitřku trouby může lišit od nastavené teploty. Může dojít ke snížení tepelného výkonu.

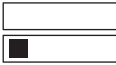
### Tvrдость vody

Stupeň tvrdosti vody můžete změnit v nabídce: Nastavení / Nastavení / Tvrдость vody.

Stupeň tvrdosti vody	Zkušební papír
<b>1 - měkká</b>	
<b>2 - středně tvrdá</b>	
<b>3 - tvrdá</b>	
<b>4 - velmi tvrdá<sup>1)</sup></b>	

*1) Když stupeň tvrdosti dodávané vody dosáhne hodnoty 4, naplňte zásobník na vodu neperlivou lahvovou vodou.*

### Struktura nabídky

#### Nabídka

Stisknutím  vstupte do nabídky.

Položka nabídky		Popis
Podporované Vaření		Zobrazí automatické programy.
Čištění		Zobrazí čisticí programy.
Oblíbené		Zobrazí oblíbená nastavení.
Funkce		Slouží k nastavení konfigurace spotřebiče.
Nastavení	Nastavení	Slouží k nastavení konfigurace spotřebiče.
	Obsluha	Zobrazí verzi softwaru a konfiguraci.

#### Dílčí nabídka pro: Čištění

Dílčí nabídka	Popis
Sušení	Postup pro vysoušení vnitřku trouby od kondenzace zbývající po použití parních funkcí.
Vyprázdnění zásobníku	Program k odstranění zbytkové vody ze zásobníku na vodu po použití parních funkcí.
Čištění párou	Lehké čištění.
Čištění párou plus	Důkladné čištění.
Odstraňování vod. kamene	Vyčištění okruhu generátoru páry od usazeného vodního kamene.
Proplachování	Program k opláchnutí a vyčištění okruhu generátoru páry po častém používání parních funkcí.

#### Dílčí nabídka pro: Funkce

Dílčí nabídka	Popis
Osvětlení	Slouží k zapnutí a vypnutí osvětlení.
Dětská bezp. pojistka	Brání náhodnému zapnutí spotřebiče.
Rychlé zahřátí	Zkracuje čas zahřívání. Tato funkce je dostupná pouze u některých pečicích funkcí.
Připomínka Čištění	Slouží k zapnutí a vypnutí připomínky.
Formát digitálních hodin	Slouží ke změně formátu zobrazování časových údajů.

#### Dílčí nabídka pro: Nastavení

##### Nastavení

Dílčí nabídka	Popis
Jazyk	Slouží k nastavení jazyka spotřebiče.
Displej jas	K nastavení jasu displeje.
Tóny tlačítek	K zapnutí a vypnutí tónů dotykových políček. Ozvučení nelze vypnout u  .
Hlasitost zv. signalizace	K nastavení hlasitosti tónů tlačítek a signalizace.
Tvrдость vody	K nastavení tvrdosti vody.
Denní čas	K nastavení aktuálního času a data.

##### Obsluha

Dílčí nabídka	Popis
Verze software	Informace o verzi softwaru.
Zrušit všechna nastavení	K obnovení továrního nastavení.

## Odstraňování závad

V případě problémů se spotřebičem se podívejte do kapitoly Odstraňování závad

v plné verzi návodu k použití, který naleznete na adrese: [www.ikea.com](http://www.ikea.com).

## Energetická účinnost

### List s informacemi o výrobku a informace o výrobku dle nařízení o energetických štítcích a ekologickém designu Evropské unie

Jméno dodavatele	IKEA
Označení modelu	FRILLESBO 406.002.84
Index energetické účinnosti	61,9
Třída energetické účinnosti	A++
Spotřeba energie při standardním zatížení, konvenční ohřev	1,09 kWh/cyklus
Spotřeba energie při standardním zatížení, režim nuceného větráku	0,52 kWh/cyklus
Počet dutin	1
Zdroj tepla	Elektrická energie
Objem	70 l
Typ trouby	Vestavná trouba
Hmotnost	36,5 kg
IEC/EN 60350-1 - Elektrické spotřebiče na vaření pro domácnost – část 1: Rozsahy, trouby, parní trouby a grily - Metody měření výkonu.	

### Informace o výrobku týkající se spotřeby energie a maximální doby do dosažení příslušného režimu nízké spotřeby energie

Spotřeba energie v pohotovostním režimu	0,8 W
Maximální doba potřebná k tomu, aby zařízení automaticky dosáhlo příslušného režimu nízké spotřeby energie	20 min

## Toote kirjeldus

### Üldine ülevaade

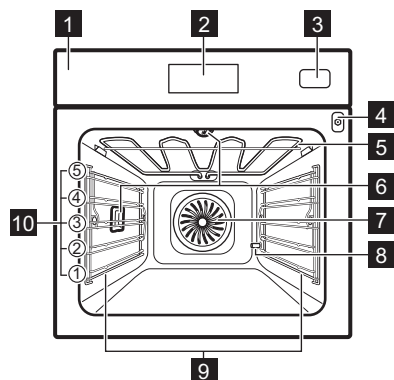

- 1 Juhtpaneel
- 2 Ekraan
- 3 Veepaak
- 4 Toidutermomeetri pesa
- 5 Kuumutuselement
- 6 Lamp
- 7 Ventilator
- 8 Katlakivieemaldi äravoolutoru
- 9 Riiulitugi, eemaldatav
- 10 Riiuli asendid

## Juhtpaneel

### Juhtpaneeli ülevaade

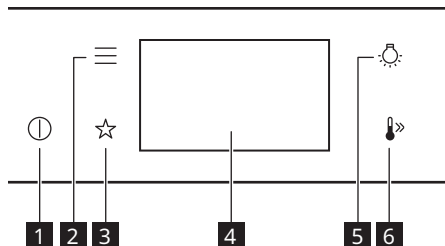

6

#### Kiirkuumutus

Funktsiooni sisse- ja väljalülitamiseks: Kiirkuumutus.

### Ekraan

Ekraan koos peamiste funktsioonidega.

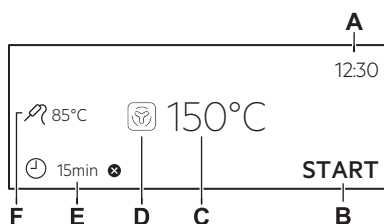

- A. Kellaeg
- B. START / STOPP
- C. Temperatuur
- D. Küpsetusrežiimid
- E. Taimer
- F. Toidutermomeeter (ainult valitud mudelitel)

1	<b>Sees / Väljas</b> Vajutage ja hoidke, et seade sisse ja välja lülitada.
2	<b>Menüü</b> Loetleb seadme valikud ja seadistusfunktsioonid.
3	<b>Lemmikud</b> Kuvab lemmikseaded.
4	<b>Ekraan</b> Näitab seadme praeguseid sätteid.
5	<b>Lambi lüüti</b> Lambi sisse ja välja lülitamiseks.

Ekraani indikaatorid	
OK	Valiku või seade kinnitamiseks.
<	Menüüs ühe taseme võrra tagasi liikumiseks.
↶	Viimase toimingu tühistamiseks.
☀	Funktsioonide sisse ja välja lülitamiseks.
🔒	Seade on lukus.
🔔	Häiresignaali funktsioon on aktiveeritud.

Ekraani indikaatorid	
🛑	Helisignaali ja toiduvalmistamise peatamise funktsioon on aktiveeritud.
🔔	Aktiveeritud on ainult hüpikakna sõnum.
🕒	Viitkäivitus on aktiveeritud.
✖	Seade tühistamiseks.

**i** Ekraanil kuvatakse erinevaid teateid. Kui ilmub teateken, vajutage jätkamiseks ekraanil.

## Igapäevane kasutamine

### Küpsetusrežiimid

#### TAVALINE

☰	<b>Grill</b> Röstimine, grillimine
🔥	<b>Turbogrill</b> Liha küpsetamine, pruunistamine
🍷	<b>Pöördõhk</b> Ühtlane küpsetamine, õrn tulemus, kuivatamine
❄️	<b>Külmutatud toiduained</b> Friikartulid, kartuliviilud, kevadrullid
🍲	<b>Ülemine + alumine kuumutus</b> Traditsiooniline küpsetamine
🍷	<b>Pitsa</b> Pitsa küpsetamine
🔥	<b>AirFry</b> Praadimine vähema õliga või ilma küpsetusperberita
🍲	<b>Alumine kuumutus</b> Kookide küpsetamine

**i** Mõnede kuumutusfunktsioonidega võib lamp alla 80 °C temperatuuri puhul automaatselt välja lülituda.

#### MUU

🗑️	<b>Hoidistamine</b> Köögi- ja puuviljade hoidistamine
🍷	<b>Kuivatamine</b> Viilutatud puuviljade, seente kuivatamine
🍲	<b>Nõude soojendamine</b> Taldrikute soojendamine

🔥	<b>Sulatamine</b> Ülessulatamine
☺	<b>Gratineerimine</b> Gratäänide valmistamine, pruunistamine
🍳	<b>Küpsetamine madalal t°</b> Õrna prae valmistamine
🍷	<b>Soojashoidmine</b> Toidu soojashoidmine
🔥	<b>Niiske küpsetus pöördõhuga</b> Küpsetamine

#### AUR

🍲	<b>EasySteam</b> Aurutamine, hautamine, õrn krõbestamine, küpsetamine, röstimine
🍲	<b>Kuumutamine auruga</b> Soojendamine taldrikul
🍷	<b>Leib</b> Leib, saiakesed
🍲	<b>Taina kergitamine</b> Pärmitaina kergitamine
🍲	<b>Tugev aurutus</b> Köögilviljad, lisandid, kala
🍲	<b>Kõrge niiskus</b> Keedukreemid, lahtised koogid, terriinid, kala
🍲	<b>Madal niiskus</b> Liha, linnuliha, ahjuroad, vormiroad

### Märkused: Niiske küpsetus pöördõhuga

Seda funktsiooni kasutati energiaklassi ja ökodisaini nõuete järgimiseks (vastavalt EU 65/2014 ja EU 66/2014). Testid vastavalt standardile: IEC/EN 60350-1.





Ahjuuks peab küpsetamise ajal olema suletud, et vältida kasutatava funktsiooni katkestamist ja tagada ahju töötamine võimalikult suure energiatõhususega.

Kasutades seda funktsiooni, lülitub lamp 30 sekundi pärast automaatselt välja.

Funktsioon küpsetamise ajal energia säästmiseks. Selle funktsiooni kasutamisel võib ahju sisemine temperatuur erineda valitud temperatuurist. Kuumutusvõimsus võib väheneda.

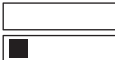
## Vee karedus

Veekareduse sätteid saate muuta menüüs: Seaded / Seadistamine / Vee karedus.

Vee kareduse tase	Testriba
<b>1 - pehme</b>	
<b>2 - mõõdukalt kare</b>	
<b>3 - kare</b>	
<b>4 - väga kare <sup>1)</sup></b>	

1) Kui kraanivee karedus on 4, täitke veesahtel gaasita pudeliveega.

## Menüü struktuur

### Menüü

Vajutage nuppu , et siseneda menüüsse.

Menüü-üksus	Kirjeldus	
Juhendatud küpsetamine	Kuvab automaatprogrammid.	
Puhastamine	Kuvab puhastusprogrammid.	
Lemmikud	Kuvab lemmikseaded.	
Funktsioonid	Kasutatakse seadme konfiguratsiooni määramiseks.	
Seaded	Seadistamine	Kasutatakse seadme konfiguratsiooni määramiseks.
	Hooldus	Kuvab tarkvara versiooni ja konfiguratsiooni.

## Alammenüü: Puhastamine

Alammenüü	Kirjeldus
Kuivatus	Toiming ahju sisemuse kuivatamiseks kondensveest, mis koguneb ahju pärast aurufunktsioone.
Veepaagi tühjendus	Toiming üleliigse vee eemaldamiseks veepaagist pärast aurufunktsioonide kasutamist.
Puhastamine auruga	Kerge puhastamine.
Puhastamine auruga PLUS	Põhjalik puhastamine.
Katlakivi eemaldamine	Auru genereerimise süsteemi puhastamine katlakivist.
Loputus	Auru genereerimise süsteemi loputamiseks ja puhastamiseks pärast aurufunktsiooni sagedast kasutamist.

## Alammenüü: Funktsioonid

Alammenüü	Kirjeldus
Sisevalgustus	Lülitab lambi sisse ja välja.
Lapselukk	Takistab seadme juhuslikku sisselülitamist.
Kiirkuumutus	Lühendab kuumutusaega. See on saadaval ainult mõne küpsetusrežiimiga.
Puhastamise Meeldetuletus	Lülitab meenutuse sisse ja välja.
Kellanaät	Muudab kuvatud ajaindikaatori vormingut.

## Alammenüü: Seaded

### Seadistamine

Alammenüü	Kirjeldus
Keel	Seadistab seadme keele.
Ekraani heledus	Seab ekraani heleduse.
Nuputoonid	Lülitab puuteekraani toonid sisse ja välja. Helisid  ei saa välja lülitada.
Helitugevus	Reguleerib nuputoonide ja signaalide helitugevust.
Vee karedus	Seab vee kareduse.
Kellaag	Seab praeguse kellaaja ja kuupäeva.

### Hooldus

Alammenüü	Kirjeldus
Tarkvaraversioon	Info tarkvaraversiooni kohta.
Taasta tehase-seaded	Lähtestab tehase-seaded.

## Tõrkeotsing

Kui teil on seadmega probleeme, kontrollige kasutusjuhendi täisversiooni peatükki

Tõrkeotsing, mis on saadaval aadressil: [www.ikea.com](http://www.ikea.com).

## Energiatõhusus

### Õhupuhasti tooteinfo ja toote infoleht vastavalt EL ökodisaini ja energiamärgistuse reeglitele

Tarnija nimi	IKEA
Mudeli tunnus	FRILLESBO 406.002.84
Energiatõhususe indeks	61.9
Energiatõhususe klass	A++
Energiatarve standardse koormusega, tavarežiim	1.09 kWh/tsükel
Energiatarve standardse koormusega, ventilaatoriga režiim	0.52 kWh/tsükel
Kambrite arv	1
Soojusallikas	Elekter
Helitugevus	70 l
Ahju tüüp	Integreeritud ahi
Mass	36.5 kg
IEC/EN 60350-1 – Kodumajapidamises kasutatavad elektrilised toiduvalmistusseadmed – 1. osa: Pliidid, ahjud, auruahjud ja grillid – Efektiivsuse mõõtmise meetodid.	

### Tooteteave energiatarbimise ja kohaldatava madala energiatarbega režiimini jõudmiseks kuluva maksimaalse aja kohta

Ooterežiimis tarbitav võimsus	0.8 W
Maksimaalne aeg, mis kulub seadmel automaatselt kohaldatavale väikese energiatarbega režiimini jõudmiseks	20 min

## Tuotteen kuvaus

### Yleiskatsaus

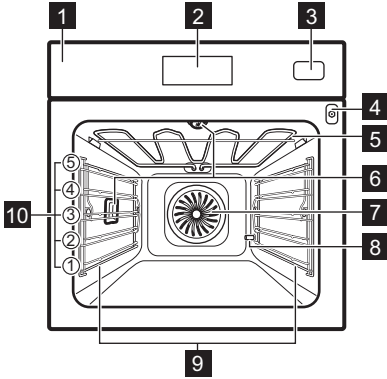

- 1** Käyttöpaneeli
- 2** Näyttö
- 3** Vesisäiliö
- 4** Paistolämpömittarin pistorasia
- 5** Lämpövastus
- 6** Lamppu
- 7** Puhallin
- 8** Putken poistokohdan kalkinpoisto
- 9** Pellinkannatin, irrotettava
- 10** Kannatintaso

## Käyttöpaneeli

### Ohjauspaneelin yleisnäkymä

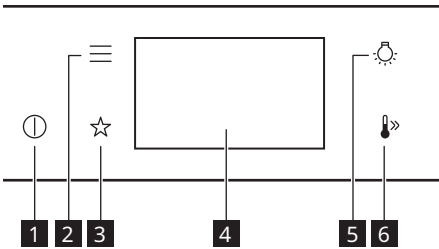
**6****Pikakuumennus**

Toiminnon kytkeminen päälle ja pois päältä:  
Pikakuumennus:

### Näyttö

Näyttö, jossa tärkeimmät toiminnot.

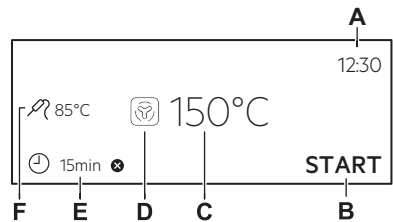

- A.** Kellonaika
- B.** KÄYNNISTÄ / PYSÄYTÄ
- C.** Lämpötila
- D.** Uunitoiminnot
- E.** Ajustin
- F.** Paistolämpömittari (vain valitut mallit)

<b>1</b>	<b>Päällä / Pois</b> Käynnistä ja sammuta laite painamalla pitkään.
<b>2</b>	<b>Valikko</b> Luettelo laitteen ominaisuuksista ja asetuksista.
<b>3</b>	<b>Suosikit</b> Luettelo suosikkiasetuksista.
<b>4</b>	<b>Näyttö</b> Ilmoittaa laitteen nykyiset asetukset.
<b>5</b>	<b>Lampun kytkin</b> Kytke valo päälle ja pois päältä.

#### Näytön merkivalot

OK	Valinnan/asetuksen vahvistaminen.
----	-----------------------------------

Näytön merkkivalot	
	Valikossa siirtyminen takaisin yhden tason verran.
	Viimeisen toiminnon peruuttaminen.
	Lisätoimintojen kytkeminen toimintaan ja pois päältä.
	Laite on lukittu.
	Äänimerkki aktivoituu.
	Äänimerkki ja kypsennyksen lopetustoiminto aktivoituvat.

Näytön merkkivalot	
	Vain ponnahdusviesti aktivoituu.
	Ajastettu käynnistyminen-toiminto on käynnistynyt.
	Asetuksen peruuttaminen.

Näytössä näkyy erilaisia viestejä. Kun näkyviin tulee viesti-ikkuna, jatka painamalla näyttöä.

## Päivittäinen käyttö

### Uunitoiminnot

#### VAKIOTOIMINNOT

	<b>Grilli</b> Paahtaminen, grillaaminen
	<b>Teho grillaus</b> Lihan paistaminen, ruskistus
	<b>Kiertoilma</b> Tasainen lopputulos, mureus, kuivaus
	<b>Pakasteet</b> Ranskalaiset perunat, lohkoporonat, kevätkäärteet
	<b>Ylä + alalämpö</b> Perinteinen leivonnaisten paistaminen
	<b>Pizza-toiminto</b> Pizzan valmistaminen
	<b>AirFry</b> Ruokien friteeraus pienemmällä öljymäärällä ja ilman leivinpaperia
	<b>Alalämpö</b> Kakkujen paistaminen

Joissakin uunitoiminnoissa valo voi sammua automaattisesti alle 80 °C:n lämpötilassa.

#### EKSTRAT

	<b>Säilöntä</b> Vihannesten ja hedelmien säilöntä
	<b>Kuivattaminen</b> Siivutettujen hedelmien ja sienten kuivaus
	<b>Lautasten lämmitys</b> Lautasten esikuumennus
	<b>Sulatus</b> Pakasteiden sulatus

	<b>Gratinointi</b> Gratiinien valmistus, ruskistus
	<b>Matalalämpö</b> Mureen paistin kypsäntäminen
	<b>Lämpimänä pito</b> Ruokien lämpimänä pito
	<b>Kosteaa kiertoilma</b> Leivonnaisten paistaminen

### HÖYRY

	<b>EasySteam</b> Höyryttäminen, hauduttaminen, kevyt ruskistus, leivonta, paistaminen
	<b>Lämmitys höyryllä</b> Uudelleen lämmittäminen lautasella
	<b>Leipä</b> Leipä, sämpylät
	<b>Taikinan nostatus</b> Hiivataikinan nostatus
	<b>Voimakas höyry</b> Vihannekset, lisäkkeet, kala
	<b>Korkea kosteus</b> Vanukkaat, tortut, terriinit, kala
	<b>Matala kosteus</b> Liha, linnunliha, uunivuokaruoka, pataruoka

### Huomautus: Kosteaa kiertoilma

Tämän toiminnon avulla määritettiin energiatehokkuusluokka (vastaamaan standardeja EU 65/2014 ja EU 66/2014). Testit seuraavan mukaisesti: IEC/EN 60350-1:

Uunin luukun on oltava kiinni ruoanlaiton aikana, jotta toiminto ei keskeytyisi ja uunin





energiatehokkuus olisi mahdollisimman suuri.

Kun valitset tämän toiminnon, lamppu sammuu automaattisesti 30 sekunnin kuluttua.

Tämä toiminto säästää energiaa ruoanlaiton aikana. Kun käytät tätä toimintoa, uunin sisälämpötila voi poiketa lämpötila-asetuksesta. Kuumennusteho voi laskea.

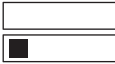
## Veden kovuus

Veden kovuuden tasoa voidaan muuttaa valikossa: Asetukset / Käyttöönottoasetukset / Veden kovuus.

Vedenkovuuden taso	Testipaperi
<b>1 - pehmeä</b>	
<b>2 - kohtalaisen kova</b>	
<b>3 - kova</b>	
<b>4 - erittäin kova <sup>1)</sup></b>	

1) Kun veden kovuuden taso on korkeampi kuin taso 4, täytät vesilokero hiilihapottomalla pullovedellä.

## Valikkorakenne

Valikko

Paina  siirtyäksesi valikkoon.

Valikon kohta	Kuvaus	
Avustava ruoanvalmistus	Listaa automaattiset ohjelmat.	
Puhdistus	Listaa puhdistusohjelmat.	
Suosikit	Listaa suosikkiasetukset.	
Lisätoiminnot	Laitteen asetusten määrittäminen.	
Asetukset	Käyttöönottoasetukset	Laitteen asetusten määrittäminen.
	Huolto	Näyttää ohjelmistoversion ja kokoonpanon.

## Alavalikko toiminnolle: Puhdistus

Alavalikko	Kuvaus
Kuivaus	Kosteuden poistaminen uunitilasta höyrytoimintojen käyttämisen jälkeen.
Vesisäiliön tyhjennys	Jäljellä olevan veden poistaminen vesisäiliöstä höyrytoimintojen käytön jälkeen.
Höyrypuhdistus	Kevyt puhdistus.
Höyrypuhdistus Plus	Perusteellinen puhdistus.
Kalkinpoisto	Kalkkijäämien poistaminen höyrykehittimen virtapiiristä.
Huuhtelu	Höyrykehittimen piiriin huuhteleminen ja puhdistaminen höyrytoimintojen usein toistuvan käytön jälkeen.

## Alavalikko toiminnolle: Lisätoiminnot

Alavalikko	Kuvaus
Uunivalo	Kytkee lampun päälle ja pois päältä.
Lapsilukko	Estää laitteen tahattoman käynnistämisen.
Pikakuumenus	Lyhentää lämpenemisaikaa. Käytettävissä vain joissakin uunitoiminnoissa.
Muistutus Puhdistamisesta	Kytkee muistutuksen päälle ja pois päältä.
Digitaalisen kellon tyyli	Muuttaa näytössä näkyvän ajan muodon.

## Alavalikko toiminnolle: Asetukset

### Käyttöönottoasetukset

Alavalikko	Kuvaus
Kieli	Asetta laitteen kielen.
Näytön kirkkaus	Asettaa näytön kirkkauden.
Painikeäänet	Kytkee hipaisupainikkeiden äänet päälle tai pois. Äänimerkkejä ei voi poistaa käytöstä seuraavista: ①.
Äänenvoimakkuus	Asettaa painikeäänien ja signaalien äänenvoimakkuuden.
Veden kovuus	Asettaa veden kovuuden tason.
Kellonaika	Asettaa kellonajan ja päivämäärän.

### Huolto

Alavalikko	Kuvaus
Ohjelmistoversio	Ohjelmistoversiota koskevia tietoja.
Palauta tehdasasetukset	Palauttaa tehdasasetukset.

## Vianmääritys

Jos laitteessasi on ongelmia, tarkista luku  
Vianmääritys käyttöoppaan täydestä

versiosta, joka on saatavilla osoitteessa:  
[www.ikea.com](http://www.ikea.com):

## Energiatehokkuus

### Tuotetietolomake ja tuotetiedot Euroopan unionin energiamerkintä- ja ekologisen suunnittelun ja asetusten mukaan

Toimittajan nimi	IKEA
Mallin tunniste	FRILLESBO 406.002.84
Energiatehokkuusluokka	61.9
Energiatehokkuusluokka	A++
Energiankulutus normaalikäytössä Ylä- ja alalämpö -toiminnossa	1.09 kWh/kierron
Energiankulutus vakiokuormalla, tuuletintila	0.52 kWh/kierron
Pesien lukumäärä	1
Lämpölähde	Sähkö
Äänimer.voimak	70 l
Uunityyppi	Kalusteeseen asennettava uuni
Massa	36.5 kg
IEC/EN 60350-1 – Ruoanlaittoon tarkoitettujen sähkötoimisten kodinkoneiden – Osa 1: Mallistot, uunit, höyryuunit ja grillit – Menetelmiä tehon mittaukseen.	

### Tehonkulutuksen tuotetiedot ja enimmäisaika soveltuvan alhaisen virrankulutuksen saavuttamiseen

Virrankulutus valmiustilassa	0.8 W
Laitteen vaatima enimmäisaika, jotta se voi saavuttaa automaattisesti sopivan pienen virrankulutuksen	20 min

## Περιγραφή προϊόντος

### Γενική επισκόπηση

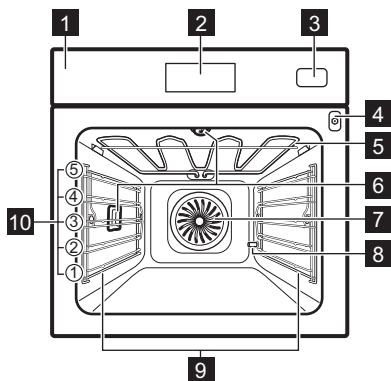

- 1 Πίνακας χειριστηρίων
- 2 Οθόνη
- 3 Δοχείο νερού
- 4 Υποδοχή αισθητήρα φαγητού
- 5 Θερμαντικό στοιχείο
- 6 Λαμπτήρας
- 7 Ανεμιστήρας
- 8 Αφαίρεση αλάτων από έξοδο σωλήνα
- 9 Στήριξη σχάρας, αφαιρούμενη
- 10 Θέσεις σχάρας

## Πίνακας ελέγχου

### Επισκόπηση πίνακα χειριστηρίων

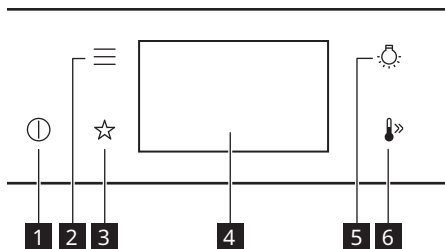

1	<b>ON / OFF</b> Πιέστε παρατεταμένα για να ενεργοποιήσετε και να απενεργοποιήσετε τη συσκευή.
2	<b>Μενού</b> Παραθέτει τις επιλογές της συσκευής και τις λειτουργίες ρύθμισης.
3	<b>Αγαπημένα</b> Παραθέτει τις αγαπημένες ρυθμίσεις.
4	<b>Οθόνη</b> Εμφανίζει τις τρέχουσες ρυθμίσεις της συσκευής.

5	<b>Διακόπτης λαμπτήρα</b> Για ενεργοποίηση και απενεργοποίηση του λαμπτήρα.
6	<b>Ταχεία προθέρμανση</b> Για ενεργοποίηση και απενεργοποίηση της λειτουργίας: Ταχεία προθέρμανση.

### Οθόνη

Οθόνη με ρυθμισμένες λειτουργίες πλήκτρων.

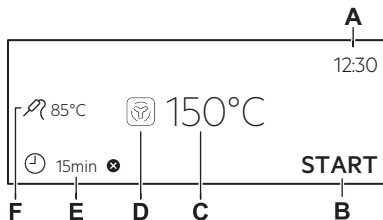

- A. Ώρα
- B. ΈΝΑΡΞΗ / ΔΙΑΚΟΠΗ
- C. θερμοκρασία
- D. Προγράμματα θέρμανσης
- E. Χρονοδιακόπτης
- F. Αισθ. Φαγητού (μόνο σε επιλεγμένα μοντέλα)

Ενδείξεις οθόνης	
	Για επιβεβαίωση της επιλογής / ρύθμισης.
	Για μετάβαση κατά ένα επίπεδο πίσω στο μενού.
	Για ανάρτηση της προηγούμενης ενέργειας.
	Για την ενεργοποίηση και απενεργοποίηση των επιλογών.
	Η συσκευή είναι κλειδωμένη.
	Έχει ενεργοποιηθεί η λειτουργία ηχητικού συναγερμού.
	Ο ηχητικός συναγερμός και η λειτουργία διακοπής μαγειρέματος έχουν ενεργοποιηθεί.

Ενδείξεις οθόνης	
	Το αναδυόμενο μήνυμα είναι μόνο ενεργοποιημένο.
	Η λειτουργία Χρονοκαυστήρηση έναρξης είναι ενεργοποιημένη.
	Για ακύρωση της ρύθμισης.

Στην οθόνη εμφανίζονται διάφορα μηνύματα. Όταν εμφανιστεί ένα παράθυρο μηνυμάτων, πιέστε την οθόνη για να συνεχίσετε.

## Καθημερινή χρήση

### Προγράμματα θέρμανσης

#### ΒΑΣΙΚΟ

	<b>Γκριλ</b> Φρυγάνισμα, ψήσιμο στο γκριλ
	<b>Γκριλ με Θερμό Αέρα</b> Ψήσιμο κρέατος, ρόδισμα
	<b>Θερμός Αέρας</b> Ομοιόμορφο ψήσιμο, τρυφεράδα, ξήρανση
	<b>Κατεψυγμένα τρόφιμα</b> Τηγανιτές πατάτες, πατάτες κυδωνάτες, σπρινγκ ρόλς
	<b>Πάνω/Κάτω Θέρμανση</b> Παραδοσιακό ψήσιμο
	<b>Λειτουργία Πίτσα</b> Ψήσιμο πίτσας
	<b>AirFry</b> Τηγάνισμα φαγητού με λιγότερο λάδι ή χωρίς χαρτί ψησίματος
	<b>Κάτω Θέρμανση</b> Ψήσιμο κέικ

Ο λαμπτήρας μπορεί να απενεργοποιηθεί αυτόματα σε θερμοκρασία κάτω από 80 °C κατά τη διάρκεια ορισμένων προγραμμάτων.

#### ΕΙΔΙΚΑ ΠΡΟΓΡΑΜΜΑΤΑ

	<b>Διατήρηση</b> Διατήρηση λαχανικών και φρούτων
	<b>Αποξήρανση</b> Ξήρανση φρούτων σε φέτες, μανιτάρια

	<b>Ζέσταμα πιάτων</b> Προθέρμανση πιάτων
	<b>Απόψυξη</b> Απόψυξη
	<b>Ογκρατέν</b> Γκρατινάρισμα, ρόδισμα
	<b>Χαμηλή Θερμοκρασία</b> Προετοιμασία τρυφερού ψητού
	<b>Διατήρηση Θερμότητας</b> Διατήρηση του φαγητού ζεστού
	<b>Υγρός Θερμός Αέρας</b> Ψήσιμο

#### ΑΤΜΟΣ

	<b>EasySteam</b> Μαγειρέμα με ατμό, σιγοβράσιμο, δημιουργία κρούστας, ψήσιμο
	<b>Ζέσταμα με ατμό</b> Ξαναζέσταμα σε ένα πιάτο
	<b>Ψήσιμο Ψωμιού</b> Ψωμί, ψωμάκια
	<b>Φούσκωμα ζύμης</b> Φούσκωμα ζύμης με μαγιά
	<b>Πλήρη λειτουργία ατμού</b> Λαχανικά, συνοδευτικά πιάτα, ψάρι
	<b>Υψηλή Υγρασία</b> Κρέμες, τάρτες, τερίν, ψάρι
	<b>Χαμηλή Υγρασία</b> Κρέας, πουλερικά, Φαγητά Φούρνου, γάστρα

## Σημειώσεις σχετικά με: Υγρός Θερμός Αέρας

Αυτή η λειτουργία χρησιμοποιήθηκε για συμμόρφωση με την τάξη ενεργειακής απόδοσης και τις απαιτήσεις για τον οικολογικό σχεδιασμό (σύμφωνα με EU 65/2014 και EU 66/2014). Δοκιμές σύμφωνα με το: IEC/EN 60350-1.



Η πόρτα του φούρνου θα πρέπει να είναι κλειστή κατά τη διάρκεια του μαγειρέματος, έτσι ώστε η λειτουργία να μη διακόπτεται και ο φούρνος να λειτουργεί με την υψηλότερη δυνατή ενεργειακή απόδοση.

Όταν χρησιμοποιείτε αυτήν τη λειτουργία, ο λαμπτήρας απενεργοποιείται αυτόματα μετά από 30 δευτερόλεπτα.

Αυτή η λειτουργία σχεδιάστηκε για να εξοικονομείτε ενέργεια κατά το ψήσιμο. Όταν χρησιμοποιείτε αυτή τη λειτουργία, η θερμοκρασία στο εσωτερικό του φούρνου μπορεί να διαφέρει από τη ρυθμισμένη θερμοκρασία. Η θερμαντική ισχύς μπορεί να μειωθεί.

## Σκληρότητα νερού

Μπορείτε να αλλάξετε το επίπεδο σκληρότητας του νερού στο μενού: Ρυθμίσεις / Ρύθμιση / Σκληρότητα νερού.

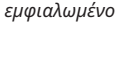
Επίπεδο σκληρότ. νερού	Δοκιμαστικό χαρτί
1 - μαλακό	
2 - μέτρια σκληρό	
3 - σκληρό	
4 - πολύ σκληρό <sup>1)</sup>	

1) Όταν το επίπεδο σκληρότητας του νερού βρύσης είναι 4, γεμίζετε τη θήκη νερού με εμφιαλωμένο νερό.

## Δομή μενού

Μενού

Πιέστε το  για να μπείτε στο μενού.

Στοιχείο μενού		Περιγραφή
Μαγειρέμα με βοήθεια		Παραθέτει τα αυτόματα προγράμματα.
Καθαρισμός		Παραθέτει τα προγράμματα καθαρισμού.
Αγαπημένα		Παραθέτει τις αγαπημένες ρυθμίσεις.
Επιλογές		Για τη ρύθμιση της διαμόρφωσης της συσκευής.
Ρυθμίσεις	Ρύθμιση	Για τη ρύθμιση της διαμόρφωσης της συσκευής.
	Ξέρβις	Δείχνει την έκδοση λογισμικού και διαμόρφωση.

## Υπομενού για: Καθαρισμός

Υπομενού	Περιγραφή
Ξήρανση	Διαδικασία για το στέγνωμα του εσωτερικού του φούρνου από τη συμπύκνωση που παραμένει μετά από τη χρήση των λειτουργιών ατμού.
Άδειασμα δοχείου	Διαδικασία για την αφαίρεση του υπολειπόμενου νερού από τη θήκη νερού μετά τη χρήση των λειτουργιών ατμού.
Καθάρισμα με ατμό	Ελαφρύς καθαρισμός.
Καθάρισμα με ατμό Plus	Σχολαστικός καθαρισμός.
Αφαίρεση αλάτων	Καθαρισμός του κυκλώματος της γεννήτριας ατμού από επικαθίσεις αλάτων.
Ξέβγαλμα	Διαδικασία για το ξέβγαλμα και καθαρισμό του κυκλώματος της γεννήτριας ατμού έπειτα από συχνή χρήση των λειτουργιών ατμού.

## Υπομενού για: Επιλογές

Υπομενού	Περιγραφή
Φωτισμός Φούρνου	Ενεργοποιεί και απενεργοποιεί τον λαμπτήρα.
Κλειδ. ασφ. για παιδ.	Αποτρέπει την ακούσια ενεργοποίηση της συσκευής.
Ταχεία προθέρμανση	Μειώνει τον χρόνο προθέρμανσης. Αυτή η επιλογή είναι διαθέσιμη μόνο για μερικά από τα προγράμματα ζεσάματος.
Υπενθύμιση Καθαρισμού	Ενεργοποιεί και απενεργοποιεί την υπενθύμιση.
Ψηφιακό στυλ ρολογιού	Αλλάζει τη μορφή της εμφανιζόμενης ένδειξης ώρας.

Υπομενού για: Ρυθμίσεις

Ρύθμιση

Υπομενού	Περιγραφή
Γλώσσα	Ρυθμίζει τη γλώσσα της συσκευής.
Φωτεινότητα Οθόνης	Ρυθμίζει τη φωτεινότητα της οθόνης.
Ήχοι Πλήκτρων	Ενεργοποιεί και απενεργοποιεί τον ήχο των πεδίων αφής. Δεν είναι δυνατή η σίγαση του ήχου για 
Ένταση Βομβητή	Ρυθμίζει την ένταση του ήχου των πλήκτρων και των σημάτων.

Υπομενού	Περιγραφή
Σκληρότητα νερού	Ρυθμίζει τη σκληρότητα του νερού.
Ωρα	Ρυθμίζει την τρέχουσα ώρα και ημερομηνία.

Σέρβρις

Υπομενού	Περιγραφή
Έκδοση λογισμικού	Πληροφορίες σχετικά με την έκδοση λογισμικού.
Επαναφορά όλων των ρυθμίσεων	Επαναφέρει τις εργοστασιακές ρυθμίσεις.

## Αντιμετώπιση προβλημάτων

Εάν αντιμετωπίσετε κάποιο πρόβλημα με τη συσκευή σας, ανατρέξτε στην ενότητα «Αντιμετώπιση προβλημάτων» στην πλήρη

έκδοση του Εγχειριδίου Χρήστη που διατίθεται στη διεύθυνση: [www.ikea.com](http://www.ikea.com).

## Ενεργειακή απόδοση

**Φύλλο πληροφοριών προϊόντος και πληροφορίες προϊόντος σύμφωνα με τους κανονισμούς ενεργειακής επισήμανσης και οικολογικού σχεδιασμού της ΕΕ**

Όνομα προμηθευτή	IKEA
Ταυτότητα μοντέλου	FRILLESBO 406.002.84
Δείκτης ενεργειακής απόδοσης	61.9
Τάξη ενεργειακής απόδοσης	A++
Κατανάλωση ενέργειας με βασικό φορτίο, συμβατική λειτουργία	1.09 kWh/κύκλο
Κατανάλωση ενέργειας με βασικό φορτίο, λειτουργία με υποβοήθηση ανεμιστήρα	0.52 kWh/κύκλο
Αριθμός κοιλοτήτων	1
Πηγή θερμότητας	Ηλεκτρική ενέργεια
Ένταση	70 l
Τύπος φούρνου	Εντοιχιζόμενος φούρνος
Μάζα	36.5 kg
IEC/EL 60350-1 - Οικιακές ηλεκτρικές συσκευές μαγειρέματος - Μέρος 1: Σειρές, φούρνοι, φούρνοι ατμού και γκριλ - Μέθοδοι μέτρησης της απόδοσης.	

**Πληροφορίες προϊόντος για την κατανάλωση ισχύος και τον μέγιστο χρόνο επίτευξης της κατάλληλης λειτουργίας χαμηλής ισχύος**

Κατανάλωση ισχύος σε κατάσταση αναμονής	0.8 W
Μέγιστος χρόνος που απαιτείται ώστε ο εξοπλισμός να επιτύχει αυτόματα την κατάλληλη λειτουργία χαμηλής ισχύος	20 λεπ

Για να κάνετε λήψη της πλήρους έκδοσης, επισκεφθείτε τη διεύθυνση [www.ikea.com](http://www.ikea.com)

## Produkta apraksts

### Vispārējs pārskats

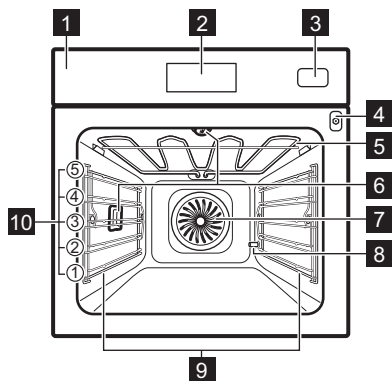

- 1** Vadības panelis
- 2** Displejs
- 3** Ūdens tvertne
- 4** Termozondes kontaktligzda
- 5** Sildelements
- 6** Lampa
- 7** Ventilators
- 8** Atkaļķošanas izvadcaurule
- 9** Plaukta atbalsts, izņemams
- 10** Plauktu līmeņi

## Vadības panelis

### Vadības paneļa pārskats

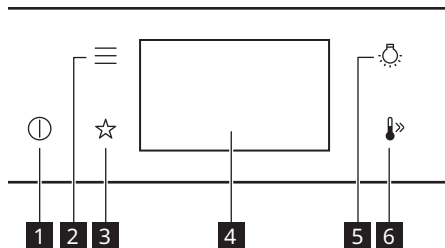
**6****Ātrā uzsilšana**

Lai ieslēgtu un izslēgtu funkciju: Ātrā uzsilšana.

### Displejs

Displejs ar galveno funkciju kopu.

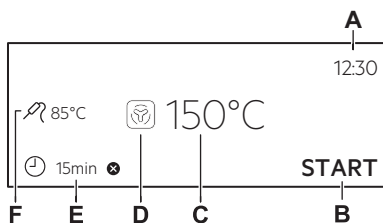

<b>1</b>	<b>Ieslēgt / Izslēgt</b> Nospiediet un turiet nospiestu, lai ieslēgtu un izslēgtu ierīci.
<b>2</b>	<b>Izvēlne</b> Norāda ierīces iespējas un iestatījumu funkcijas.
<b>3</b>	<b>Biežāk lietotie</b> Uzskaita iecienītākos iestatījumus.
<b>4</b>	<b>Displejs</b> Rāda ierīces pašreizējos iestatījumus.
<b>5</b>	<b>Lampas slēdzis</b> Lai ieslēgtu un izslēgtu lampu.

- A.** Diennakts laiks
- B.** SĀKT / PĀRTRAUKT
- C.** Temperatūra
- D.** Karsēšanas funkcijas
- E.** Taimers
- F.** Termozonde (tikai atsevišķiem modeļiem)

Displeja indikatori	
OK	Izvēles/iestatījumu apstiprināšana.
<	Izvēlnē atgriezties vienu līmeni atpakaļ.
↶	Pedējās darbības atcelšana.
☀	Iespēju ieslēgšana un izslēgšana.
🔒	Ierīce ir bloķēta.
🔔	Skaņas signāla funkcija ir aktivizēta.

Displeja indikatori	
🔔	Skaņas signāla un gatavošanas apturēšanas funkcija ir aktivizēta.
🔔	Aktivizēts tikai uzziņrotais ziņojums.
🕒	funkcija Atliktais starts.
✖	Iestatījuma atcelšana.

**i** Displejā parādīti dažādi ziņojumi. Kad tiek parādīts ziņojuma logs, nospiediet displeju, lai turpinātu.

## Ikdienas lietošana

### Karsēšanas funkcijas

#### STANDARTS

☰	<b>Grils</b> Graudzēšana, grilēšana
🔥	<b>Infratermiskā grilēšana</b> Gaļas cepšana, apbrūnināšana
🌀	<b>Karsēšana ar ventilatoru</b> Vienmērīga cepšana, saudzīgums, kaltēšana
❄️	<b>Saldēta pārtika</b> Kartupeļu frī, kartupeļu kroketes, pildītie rullīši
🍳	<b>Augš./Apakškarsēšana</b> Tradicionāla cepšana
🍷	<b>Picas funkcija</b> Picas cepšana
🍷	<b>AirFry</b> Ēdiena cepšana ar mazāku daudzumu eļļas un bez cepamā papīra
🍳	<b>Apakškarsēšana</b> Kūku cepšana

**i** Dažu karsēšanas funkciju laikā lampa var automātiski izslēgties temperatūrā, kas zemāka par 80 °C.

#### SPECIĀLIE

🍲	<b>Konservēšana</b> Dārzeņu un augļu konservēšana
🌀	<b>Žāvēšana</b> Šķēlītēs sagrieztu augļu, sēņu žāvēšana
🕒	<b>Trauku uzsildīšana</b> Trauku iepriekšēja uzkarsēšana
🔥	<b>Atkausēšana</b> Atkausēšana

☰	<b>Sacepums</b> Sacepumu gatavošana, apbrūnināšana
🍳	<b>Lēnā gatavošana</b> Mikstu cepešu gatavošana
🍷	<b>Siltuma uzturēšana</b> Ēdiena siltuma uzturēšana
🌀	<b>Ventilatora kars. ar mitrumu</b> Cepšana

#### TVAIKS

🍷	<b>EasySteam</b> Tvaicēšana, sautēšana, maiga graudzēšana, cepšana, graudzēšana
🍷	<b>Ēdiena uzsildīšana ar tvaiku</b> Atkārtota uzkarsēšana uz šķīvja
🍷	<b>Maizes cepšana</b> Maize, bulciņas
🍷	<b>Mīklas raudzēšana</b> Rauga mīklas raudzēšana
🍷	<b>Tikai tvaicēšana</b> Dārzeni, piedevas, zivis
🍷	<b>Augsts mitrums</b> Olu krēmi, augļu pīrāgi, teriņes, zivis
🍷	<b>Zems mitrums</b> Gaļa, putnu gaļa, cepeškrāsns ēdieni, sautējums teriņē

### Ieslēgtas piezīmes. Ventilatora kars. ar mitrumu

Šī funkcija tika izmantota, lai atbilstu energoefektivitātes klases un ekodizaina prasībām (saskaņā ar EU 65/2014 un EU 66/2014). Pārbaudes saskaņā ar: IEC/EN 60350-1.





Cepeškrāsns durvīm jābūt aizvērtām cepšanas laikā, lai funkcija netiktu pārtraukta un cepeškrāsns darbotos ar vislielāko iespējamo energoefektivitāti.

Izmantojot šo funkciju, lampa automātiski izslēdzas pēc 30 sekundēm.

Šī funkcija ir paredzēta enerģijas taupīšanai gatavošanas laikā. Izmantojot šo funkciju, temperatūra cepeškrāsns iekšpusē var atšķirties no iestatītās temperatūras. Sildīšanas jaudu ir iespējams samazināt.

## Ūdens cietība

Jūs varat mainīt ūdens cietības pakāpi izvēlnē: Iestatījumi / Uzstādīšana / Ūdens cietība.

Ūdens cietības pakāpe	Testa strēmele
1 — mīksts	
2 — vidēji ciets	
3 — ciets	
4 — ļoti ciets <sup>1)</sup>	

*1) Ja ūdens cietības pakāpe ir 4, piepildiet ūdens atvilktni ar negāzētu pudelēs pildītu ūdeni.*

## Izvēlnes struktūra

### Izvēlne

Nospiediet , lai atvērtu izvēlni.

Izvēlnes elements	Apraksts	
Gatavošanas palīgs	Uzskaita automātiskās programmas.	
Tīrīšana	Uzskaita tīrīšanas programmas.	
Biežāk lietotie	Uzskaita iecienītākos iestatījumus.	
Iespējas	Ierīces konfigurācijas iestatīšana.	
Iestatījumi	Uzstādīšana	Ierīces konfigurācijas iestatīšana.
	Servisa izvēlne	Parāda programmatūras versiju un konfigurāciju.

## Apakšizvēlne: Tīrīšana

Apakšizvēlne	Apraksts
Žāvēšana	Kārtība, kādā tvertne tiek žāvēta, lai likvidētu kondensātu, kas rodas pēc tvaika funkciju lietošanas.
Tvertnes iztukšošana	Atlikušā ūdens novadīšana no ūdens tvertnes pēc tvaika funkcijas izmantošanas.
Tīrīšana ar tvaiku	Viegla tīrīšana.
Tvaika tīrīšanas Plus	Padziļināta tīrīšana.
Atkaļķošana	Tvaika ģenerators kontūra tīrīšana, lai likvidētu kaļķakmens nogulsnes.
Skalošana	Tvaika ģenerators kontūra skalošana un tīrīšana pēc biežas tvaika funkciju izmantošanas.

## Apakšizvēlne: Iespējas

Apakšizvēlne	Apraksts
Apgaismojums (lampa)	Ieslēdz un izslēdz lampu.
Bērnu drošības funkcija	Novērš nejaušu ierīces ieslēgšanu.
Ātrā uzsildīšana	Saīsina uzsildīšanas laiku. Iespēja pieeja tikai dažām karsēšanas funkcijām.
Tīrīšanas Atgādinājums	Ieslēdz un izslēdz atgādinājumu.
Ciparu pulkstenis	Maina atšēlotā laika formātu.

## Apakšizvēlne: Iestatījumi

### Uzstādīšana

Apakšizvēlne	Apraksts
Valoda	Iestata ierīces valodu.
Displeja spilgtums	Iestata displeja spilgtumu.
Taustiņu skaņa	Ieslēdz un izslēdz sensoru lauku skaņu. Nav iespējams izslēgt šādu skaņu:  .
Skaņas signāla skaļums	Iestata taustiņu skaņas un signālu skaļumu.
Ūdens cietība	Iestata ūdens cietības pakāpi.
Diennakts laiks	Iestata pašreizējo laiku un datumu.

### Servisa izvēlne

Apakšizvēlne	Apraksts
Programmatūras versija	Informācija par programmatūras versiju.
Nodzēst visus iestatījumus	Atjauno rūpnīcas iestatījumus.

## Traucējummeklēšana

Ja jums rodas problēma ar jūsu ierīci, skatiet informāciju Traucējummeklēšana Lietotāja

instrukcijas pilnajā versijā, kas pieejama: [www.ikea.com](http://www.ikea.com).

## Energoefektivitāte

### Produkta informācijas lapa un produkta informācija saskaņā ar Eiropas Savienības ekodizaina un energomarķējuma noteikumiem

Piegādātāja nosaukums	IKEA
Modeļa identifikācija	FRILLESBO 406.002.84
Energoefektivitātes indekss	61,9
Energoefektivitātes klase	A++
Energopatēriņš pie standarta jaudas slodzes tradicionālajā režīmā	1,09 kWh/ciklā
Energopatēriņš pie standarta jaudas slodzes piespiedu ventilatora režīmā	0,52 kWh/ciklā
Kameru skaits	1
Siltuma avots	Elektrība
Skaļums	70 l
Cepeškrāsns veids	Iebūvējamā cepeškrāsns
Svars	36,5 kg
IEC/EN 60350-1 — Elektroierīces gatavošanai mājāsaimniecībā — 1. daļa: Plītis, cepeškrāsns, tvaika cepeškrāsns un grīli — veiktspējas mērīšanas metodes.	

### Produkta informācija par enerģijas patēriņu un maksimālo laiku, kas nepieciešams, lai sasniegtu attiecīgo zemas jaudas režīmu

Jaudas patēriņš gaidstāves režīmā	0,8 W
Maksimālais laiks, kas nepieciešams, lai aprīkojums automātiski sasniegtu attiecīgo zemas jaudas režīmu	20 min

## Gaminio aprašymas

### Bendroji apžvalga

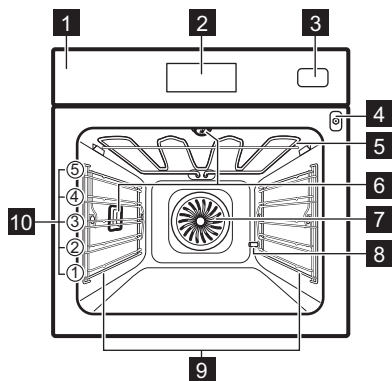

- 1 Valdymo skydelis
- 2 Ekranas
- 3 Vandens indas
- 4 Maisto termometro lizdas
- 5 Šildymo elementas
- 6 Lemputė
- 7 Ventilatorius
- 8 Kalkių nuosėdų šalinimo vamzdis
- 9 Lentynos atrama, išimama
- 10 Vietos lentynoje

## Valdymo skydelis

### Valdymo skydelio apžvalga

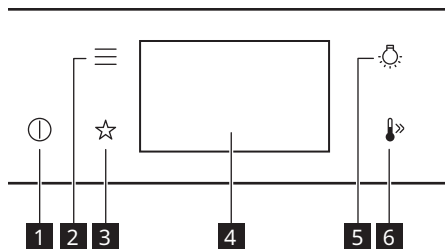

1	<b>Ijungta / Išjungta</b> Palaikykite paspaudę, kad įjungtumėte ar išjungtumėte prietaisą.
2	<b>Meniu</b> Atsivers parinkčių ir nustatymo funkcijų sąrašas.
3	<b>Mėgstamiausios</b> Pateikiamas mėgstamiausių nuostatų sąrašas.
4	<b>Ekranas</b> Parodo esamas prietaiso nuostatas.
5	<b>Lemputės jungiklis</b> Lemputei įjungti ir išjungti.

- |   |   |
|---|---|
| 6 | <b>Greitas įkaitinimas</b><br>Funkcijai įjungti ir išjungti: Greitas įkaitinimas. |
|---|---|

### Ekranas

Ekranas su pagrindinėmis funkcijomis.

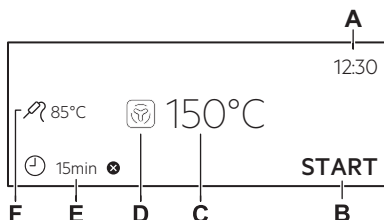

- A. Paros laikas
- B. PRADĖTI / SUSTABDYMAS
- C. Temperatūra
- D. Kaitinimo funkcijos
- E. Laikmatis
- F. Maisto termometras (ne visuose modeliuose)

Ekranas indikatoriai	
OK	Patvirtinti pasirinkimą / nustatymą.

Ekranų indikatoriai	
	Sugrįžti meniu vienu lygiu atgal.
	Panaikinti paskutinį veiksmą.
	Parinkti įjungti ir išjungti.
	Prietaisas yra užrakintas.
	Ispėjamojo garsinio signalo funkcija išjungta.
	Ispėjamojo garsinio signalo ir maisto ruošimo ciklo išjungimo funkcija įjungta.

Ekranų indikatoriai	
	Ijungta tik pranešimo funkcija.
	Atidėtas paleidimas funkcija.
	Atšaukti nustatymą.

Ekranė rodomi įvairūs pranešimai. Kai pasirodys pranešimo langas, paspauskite ekraną, kad tęstumėte.

## Kasdienis naudojimas

### Kaitinimo funkcijos

#### STANDARTINĖS

	<b>Grilis</b> Skrudinimas, kepimas ant grotelių
	<b>Terminis kepintuvais</b> Mėsos kepimas, skrudinimas
	<b>Karšto oro srautas</b> Tolygus kepimas, minkštumas, džiovinimas
	<b>Šaldytas maistas</b> Gruzdintos bulvytės, keptos bulvytės, bandelės su įdaru
	<b>Apatinis + viršutinis kaitinimas</b> Tradicinis kepimas
	<b>Picos programa</b> Picos kepimas
	<b>AirFry</b> Maisto kepimas naudojant mažiau aliejaus ir nenaudojant kepimo popieriaus
	<b>Apatinis kaitinimas</b> Pyragų kepimas

Kai kurių kaitinimo funkcijų metu, temperatūrai nukritus žemiau 80 °C, lemputė gali išsijungti automatiškai.

#### SPECIALIOS FUNKCIJOS

	<b>Konservavimas</b> Daržovių ir vaisių konservavimas
	<b>Džiovinimas</b> Pjaustytų vaisių ir grybų džiovinimas orkaitėje
	<b>Lėkščių pašildymas</b> Lėkščių išankstinis pašildymas
	<b>Atitirpinimas</b> Atšildymas

	<b>Apkepas</b> Apkepų kepimas, skrudinimas
	<b>Keptas žemoje temperatūroje</b> Minkšto kepsnio ruošimas
	<b>Šilumos palaikymas</b> Paruošto patiekalo laikymas šiltai
	<b>Drėgnas konvek. kepimas</b> Kepimas

#### GARAI

	<b>EasySteam</b> Gaminimui garuose, troškinimui, švelniam skrudinimui, kepimui
	<b>Pašildymas garais</b> Maisto pašildymas lėkšteje
	<b>Duona</b> Duona, bandelės
	<b>Tešlos kildinimas</b> Mielinės tešlos kildinimas
	<b>Virimas garuose</b> Daržovės, garnyrai, žuvis
	<b>Didelė drėgmė</b> Saldus kremas, vaisiniai apkepai, paštetai „Ter-rine“, žuvis
	<b>Maža drėgmė</b> Mėsa, paukštiena, orkaitėje ruošti patiekalai, troškiniai

#### Pastabos: Drėgnas konvek. kepimas

Ši funkcija naudota vertinant energijos sąnaudų efektyvumo klasę ir atitikimą ekologiniams reikalavimams (kaip numato EU 65/2014 ir EU 66/2014). Patikros pagal: IEC/EN 60350-1.





Gaminant maistą orkaitės durelės turi būti uždarytos, kad funkcija nebūtų nutraukta ir veiktu efektyviausiai.

Naudojant šią funkciją, lemputė automatiškai išsijungs po 30 sekundžių.

Ši funkcija ruošiant maistą padeda taupyti energiją. Naudojantis šia funkcija temperatūra orkaitėje gali skirtis nuo nustatytos. Kaitinimo galia gali būti mažesnė.

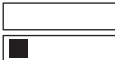
## Vandens kietumas

Galite pakeisti vandens kietumo lygio nustatymą šiame meniu: Nustatymai / Pasirinkimas / Vandens kietumas.

Vandens kietumo lygis	Tikrinimo lapelis
<b>1 - minkštas</b>	
<b>2 - vidutiniškai kietas</b>	
<b>3 - kietas</b>	
<b>4 - labai kietas</b> <sup>1)</sup>	

1) Jei vandens kietumo lygis 4, į stalčių vandeniu įpildite buteliuose parduodamą minkštą geriamąjį vandenį.

## Meniu struktūra

### Meniu

Paspauskite , kad atvertumėte meniu.

Meniu elementas		Aprašymas
Kepimo vadovas		Pateikiamas automatinių programų sąrašas.
Valymas		Pateikiamas valymo programų sąrašas.
Mėgstamiausios		Pateikiamas mėgstamiausių nuostatų sąrašas.
Nustatymai		Kaip sukonfigūruoti prietaisą.
Nustatymai	Pasirinkimas	Kaip sukonfigūruoti prietaisą.
	Serviso duomenys	Rodo programinės įrangos versiją ir konfigūraciją.

## Papildomas meniu, skirtas: Valymas

Papildomas meniu	Aprašymas
Orkaitės džiovinimas	Viduje po gaminimo garuose likusio kondensato džiovinimo procedūra.
Bakelio ištušinimas	Likusio vandens pašalinimo iš vandens rezervuaro procedūra pasitelkus garų funkciją.
Valymas garais	Lengvas valymas.
Intensyvus valymas garais	Intensyvus valymas.
Kalkių nuosėdų šalinimas	Garų generatoriaus sistemoje likusių kalkių nuosėdų valymas.
Garų sistemos praplovimas	Garų generatoriaus sistemos plovimo ir skalavimo procedūra, taikoma dažnai naudojantis garų funkcijomis.

## Papildomas meniu, skirtas: Nustatymai

Papildomas meniu	Aprašymas
Orkaitės apšvietimas	Įjungia ir išjungia lemputę.
Užraktas nuo vaikų	Apsaugo nuo atsitiktinio prietaiso įjungimo.
Greitas įkaitinimas	Sutrumpinamas kaitinimo laikas. Jis galimas tik kai kurioms kaitinimo funkcijoms.
Priminimas apie valymą	Įjungiamas ir išjungiamas priminimas.
Laikrodžio stilius	Pakeičia rodomo laiko formatą.

## Papildomas meniu, skirtas: Nustatymai

### Pasirinkimas

Papildomas meniu	Aprašymas
Kalba	Parenta prietaiso kalbą.
Ekrano ryškumas	Nustato ekrano ryškumą.
Mygtukų tonai	Įjungia ir išjungia mygtukų garsus.  funkcijos signalų išjungti negalima.
Įspėjamo signalo garsas	Nustato mygtukų ir signalų garsumą.
Vandens kietumas	Nustato vandens kietumą.
Paros laikas	Nustato esamą laiką ir datą.

### Serviso duomenys

Papildomas meniu	Aprašymas
Programinės įrangos versija	Informacija apie programinės įrangos versiją.

Papildomas me- niu	Aprašymas
Atkurti visus nustatymus	Atkuriamos gamyklinės nuostatos.

## Gedimų šalinimas

Kilus nesklandumams perskaitykite naudojimo instrukcijos skyrių „Gedimų

šalinimas“; visą instrukcijos versiją rasite: [www.ikea.com](http://www.ikea.com).

## Energijos efektyvumas

**Gaminio informacinis lapas ir informacija apie gaminį atitinka ES energijos vartojimo efektyvumo ženklinimo ir ekologinio projektavimo reglamentus**

Tiekėjo pavadinimas	IKEA
Modelio identifikatorius	FRILLESBO 406.002.84
Energijos efektyvumo rodyklė	61,9
Energijos vartojimo efektyvumo klasė	A++
Suvartojamos energijos kiekis taikant standartinę apkrovą ir režimą	1,09 kWh/ciklas
Suvartojamos energijos kiekis taikant standartinę apkrovą ir ventiliatoriaus režimą	0,52 kWh/ciklas
Angų skaičius	1
Šilumos šaltinis	Elektra
Signalų garsumas	70 l
Orkaitės tipas	Integruotoji orkaitė
Masė	36,5 kg
IEC/EN 60350-1 Buitiniai elektriniai virimo ir maisto gaminimo prietaisai. 1 dalis: Įprastos ir garinės orkaitės ir griliai. - Eksploatacinių charakteristikų matavimo metodai.	

**Informacija apie gaminio energijos suvartojimą ir laiką, per kurį pasiekiamas taikomas mažos galios režimas**

Energijos sąnaudos budėjimo režimu	0,8 W
Laikas, per kurį automatiškai pasiekiamas taikomas mažos galios režimas	20 min

## Opis produktu

### Ogólne informacje

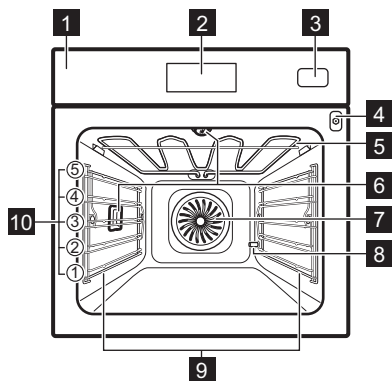

- 1** Panel sterowania
- 2** Ekran
- 3** Zbiornik na wodę
- 4** Gniazdo termosondy
- 5** Grzałka
- 6** Lampa
- 7** Wentylator
- 8** Otwór rury odkamieniającej
- 9** Prowadnice blach, wyjmowane
- 10** Poziomy umieszczania potraw

## Panel sterowania

### Widok panelu sterowania

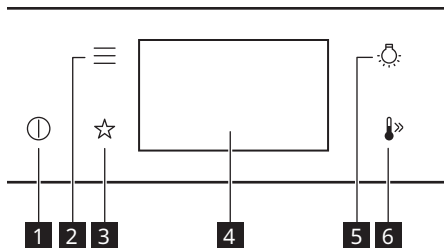

<b>1</b>	<b>Włączone / Wyłączone</b> Nacisnąć i przytrzymać, aby włączyć lub wyłączyć urządzenie.
<b>2</b>	<b>Menu</b> Wyświetla opcje urządzenia i funkcje ustawiania.
<b>3</b>	<b>Ulubione</b> Wyświetlenie listy ulubionych ustawień.
<b>4</b>	<b>Wyświetlacz</b> Pokazuje aktualne ustawienia urządzenia.
<b>5</b>	<b>Przełącznik oświetlenia</b> Włączanie i wyłączanie oświetlenia.

**6****Szybkie nagrzewanie**

Włączanie i wyłączanie funkcji: Szybkie nagrzewanie.

### Wyświetlacz

Wyświetlacz z ustawionymi kluczowymi funkcjami.

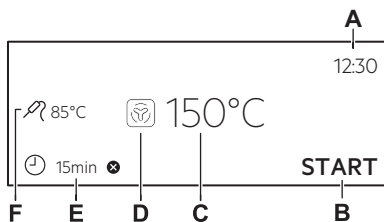

- A.** Aktualna godzina
- B.** START / STOP
- C.** Temperatura
- D.** Funkcje pieczenia
- E.** Timer
- F.** Termosonda (tylko wybrane modele)

Wskaźniki na wyświetlaczu	
OK	Potwierdzenie wyboru lub ustawienia.
<	Powrót do poprzedniego poziomu menu.
↶	Anulowanie ostatniej czynności.
☀	Włączanie i wyłączanie opcji.
🔒	Urządzenie jest zablokowane.
🔔	Włączona jest funkcja alarmu dźwiękowego.
🔔 STOP	Włączona jest funkcja alarmu dźwiękowego i zatrzymania pieczenia.

Wskaźniki na wyświetlaczu	
🔔	Tylko wskazujące okienko jest aktywne.
🕒	Funkcja Uruchomienie z opóźnieniem jest włączona.
✖	Anulowanie ustawienia.

**i** Na wyświetlaczu pojawiają się różne komunikaty. Po wyświetleniu okna komunikatu naciśnij wyświetlacz, aby kontynuować.

## Codzienne użytkowanie

### Funkcje pieczenia

#### STANDARDOWE

☰	<b>Grill</b> Opiekanie, grillowanie
🔥	<b>Turbo grill</b> Pieczenie mięsa, przyrumienianie
☺	<b>Termoobieg</b> Równomierne pieczenie, uzyskanie delikatnej konsystencji, suszenie
❄	<b>Potrawy mrożone</b> Frytki, ćwiartki ziemniaczane, bułki
🔥	<b>Górna/dolna grzałka</b> Tradycyjne pieczenie
🍕	<b>Funkcja Pizza</b> Pieczenie pizzy
🍷	<b>AirFry</b> Smażenie potraw na mniejszej ilości oleju i bez papieru do pieczenia
🔥	<b>Grzałka dolna</b> Pieczenie ciast

**i** Podczas działania niektórych funkcji pieczenia oświetlenie może wyłączyć się automatycznie przy temperaturze poniżej 80°C.

#### SPECJALNE

🥄	<b>Pasteryzowanie</b> Pasteryzowanie warzyw i owoców
☁	<b>Suszenie</b> Suszenie pokrojonych owoców, grzybów
🍲	<b>Podgrzewanie talerzy</b> Podgrzewanie wstępne talerzy

🧊	<b>Rozmrażanie</b> Rozmrażanie
☺	<b>Zapiekanki</b> Pieczenie, przyrumienianie zapiekanek
🍲	<b>Termoobieg (niska temp.)</b> Przygotowywanie delikatnych pieczeni
🕒	<b>Podtrzymywanie temp.</b> Podtrzymywanie temperatury potraw
☺	<b>Termoobieg wilgotny</b> Pieczenie

#### PAROWE

🍲	<b>EasySteam</b> Gotowanie na parze, duszenie, delikatne opiekanie, pieczenie mięs
🍲	<b>Regeneracja</b> Odgrywanie na talerzu
🍞	<b>Chleb</b> Chleb, bułki
🍞	<b>Wyrastanie ciasta</b> Wyrastanie ciasta drożdżowego
🍲	<b>Gotowanie na parze</b> Warzywa, dodatki, ryby
🍲	<b>Duża wilgotność</b> Sosy, tarty, terriny, ryby
🍲	<b>Mała wilgotność</b> Mięso, drób, potrawy z piekarnika, casserole

### Uwagi dotyczące funkcji: Termoobieg wilgotny

Funkcji tej użyto w celu potwierdzenia zgodności z wymogami rozporządzeń w zakresie efektywności energetycznej i

ekoprojektu (zgodnie z EU 65/2014 i EU 66/2014). Testy zgodnie z normą: IEC/EN 60350-1.



Drzwi piekarnika powinny być zamknięte podczas pieczenia, tak aby działanie funkcji nie było zakłócanie, a piekarnik działał z najwyższą możliwą wydajnością energetyczną.

Podczas korzystania z tej funkcji oświetlenie wyłącza się automatycznie po 30 sekundach.

Funkcja zapewnia oszczędność energii podczas pieczenia. Podczas używania tej funkcji temperatura w komorze może się różnić od temperatury ustawionej. Może nastąpić zmniejszenie mocy grzania.

## Twardość wody

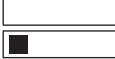
Ustawienie twardości wody można zmienić w menu: Ustawienia / Konfiguracja / Twardość wody.

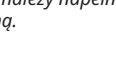
Stopień twardości wody	Pasek testowy
<b>1 - miękka</b>	
<b>2 - średnio twarda</b>	
<b>3 - twarda</b>	
<b>4 - bardzo twarda</b> <sup>1)</sup>	

*1) Jeśli twardość wody wynosi 4, należy napełniać szklankę na wodę wodą butelkowaną.*

## Struktura menu

### Menu

Nacisnąć , aby przejść do menu.

Pozycja menu	Opis
Gotowanie wspomagane	Wyświetlenie listy programów automatycznych.
Czyszczenie	Wyświetlenie listy programów czyszczenia.
Ulubione	Wyświetlenie listy ulubionych ustawień.
Opcje	Służy do konfiguracji urządzenia.

Pozycja menu		Opis
Ustawienia	Konfiguracja	Służy do konfiguracji urządzenia.
	Serwis	Pokazuje wersję oprogramowania i konfigurację.

### Podmenu: Czyszczenie

Podmenu	Opis
Osuszanie	Procedura osuszania komory z pozostałości skroplonej pary wodnej po użyciu funkcji parowych
Opróżnianie zbiornika	Procedura usuwania pozostałości wody ze zbiornika na wodę po użyciu funkcji pary.
Czyszczenie parowe	Lekkie czyszczenie
Czyszczenie parowe plus	Dokładne czyszczenie
Odkamienianie	Czyszczenie obwodu generatora pary z osadzonego kamienia
Płukanie	Procedura czyszczenia obwodu generatora pary po częstym korzystaniu z funkcji parowych

### Podmenu: Opcje

Podmenu	Opis
Oświetlenie piekarnika	Włączanie i wyłączanie oświetlenia.
Blokada uruchomienia	Zapobiega przypadkowemu uruchomieniu urządzenia.
Szybkie nagrzewanie	Skraca czas nagrzewania. Opcja ta jest dostępna tylko dla niektórych funkcji pieczenia.
Przypomnienie o czyszczeniu	Włączanie i wyłączanie przypomnienia.
Styl cyfrowy zegara	Zmiana formatu wyświetlanego wskazania czasu.

### Podmenu: Ustawienia

#### Konfiguracja

Podmenu	Opis
Język	Ustawia język urządzenia.
Jasność wyświetlacza	Ustawia jasność wyświetlacza.
Dźwięki przycisków	Włącza i wyłącza dźwięk pól dotykowych. Nie jest możliwe wyłączenie sygnalizacji dźwiękowej dla  .
Głośność sygnału	Ustawia głośność dźwięku przycisków i sygnałów.
Twardość wody	Ustawia twardość wody.

Podmenu	Opis
Aktualna godzina	Ustawia aktualną godzinę i datę.

Podmenu	Opis
Zresetuj wszystkie ustawienia	Przywraca ustawienia fabryczne.

#### Serwis

Podmenu	Opis
Wersja oprogramowania	Informacje na temat wersji oprogramowania.

## Rozwiązywanie problemów

Jeśli wystąpi problem z tym urządzeniem, proszę zapoznać się z rozdziałem Rozwiązywanie problemów w pełnej wersji

instrukcji obsługi dostępnej na stronie: [www.ikea.com](http://www.ikea.com).

## Efektywność energetyczna

### Informacje o produkcie i karta produktu według rozporządzeń UE dotyczących oznakowania energetycznego i ekoprojektowania

Nazwa dostawcy	IKEA
Dane identyfikacyjne modelu	FRILLESBO 406.002.84
Wskaźnik sprawności energetycznej	61.9
Klasa sprawności energetycznej	A++
Zużycie energii przy standardowym obciążeniu, tryb konwencjonalny	1.09 kWh/cykl
Zużycie energii przy standardowym obciążeniu, tryb wymuszonej wentylacji	0.52 kWh/cykl
Liczba komór	1
Źródła ciepła	Elektryczność
Pojemność	70 l
Rodzaj piekarnika	Piekarnik do zabudowy
Masa	36.5 kg
EN 60350-1 – Elektryczny sprzęt do gotowania do użytku domowego – Część 1: Piece kuchenne, piekarniki, piekarniki parowe i grille – Metody pomiaru wydajności.	

### Informacje o produkcie dotyczące poboru mocy i maksymalnego czasu do osiągnięcia odpowiedniego trybu niskiego poboru mocy

Zużycie energii elektrycznej w trybie czuwania	0.8 W
Maksymalny czas potrzebny na automatyczne przejście urządzenia do odpowiedniego trybu niskiego poboru mocy	20 min

## Opis výrobku

### Všeobecný prehľad

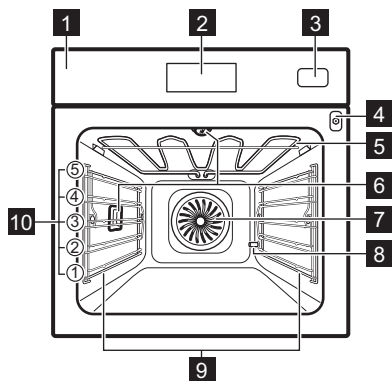

- 1 Ovládací panel
- 2 Displej
- 3 Nádržka na vodu
- 4 Zásuvka pre teplotnú sondu
- 5 Ohrevný prvok
- 6 Osvetlenie
- 7 Ventilátor
- 8 Odvápňovacia odtoková rúra
- 9 Zasúvacia lišta, odstrániteľná
- 10 Úroveň roštu v rúre

## Ovládací panel

### Prehľad ovládacieho panela

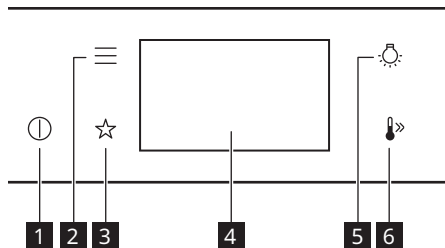

1	<b>Zap / Vyp</b> Stlačením a podržaním tlačidla zapnete a vypnete spotrebič.
2	<b>Ponuka</b> Zobrazuje zoznam voliteľných funkcií spotrebiča a funkcií nastavenia.
3	<b>Obľúbené</b> Zoznam obľúbených nastavení.
4	<b>Displej</b> Zobrazuje aktuálne nastavenia spotrebiča.
5	<b>Spínač osvetlenia</b> Zapnutie a vypnutie osvetlenia.

6	<b>Rýchle zohrievanie</b> Zapnutie a vypnutie funkcie: Rýchle zohrievanie.
---	---





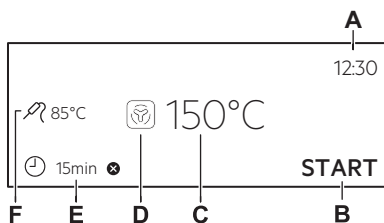

### Displej



Displej s nastavenými kľúčovými funkciami.



- A. Presný čas
- B. ŠTART / STOP
- C. Teplota
- D. Funkcie ohrevu
- E. Časovač
- F. Teplotná sonda (len vybrané modely)

Ukazovatele na displeji	
OK	Potvrdenie výberu/nastavenia.

Ukazovatele na displeji	
	Návrat o jednu úroveň v ponuke.
	Vrátenie posledného úkonu.
	Zapnutie a vypnutie voliteľných funkcií.
	Spotrebič je zablokovaný.
	Funkcia zvukového signálu je zapnutá.
	Funkcia zvukového signálu a ukončenia varenia je zapnutá.

Ukazovatele na displeji	
	Aktivuje sa iba vyskakovacie okno s hlásením.
	Odladený štart je zapnutý.
	AK chcete zrušiť nastavenia.

 Na displeji sa zobrazia rôzne správy. Keď sa zobrazí okno s hlásením, pokračujte stlačením displeja.

## Každodenné používanie





### Funkcie ohrevu



#### ŠTANDARDNÉ

	<b>Gril</b> Zapekanie, grilovanie
	<b>Turbo gril</b> Pečenie mäsa, zapekanie
	<b>Teplovzdušné Pečenie</b> Rovnomerné pečenie, jemnosť, sušenie
	<b>Mrazené pokrmy</b> Hranolčky, americké zemiaky, jarné závitky
	<b>Tradičné pečenie</b> Tradičné pečenie
	<b>Pizza</b> Pečenie pizze
	<b>AirFry</b> Vyprážanie jedla s menším množstvom oleja a bez papiera na pečenie
	<b>Dolný ohrev</b> Pečenie koláčov

 Pri niektorých funkciách ohrevu a teplote pod 80 °C sa môže osvetlenie automaticky vypnúť.

#### ŠPECIÁLNE

	<b>Zaváranie</b> Zaváranie zeleniny a ovocia
	<b>Sušenie</b> Sušenie krájaného ovocia, húb
	<b>Ohrev tanierov</b> Predhriatie tanierov
	<b>Rozmrazovanie</b> Rozmrazovanie
	<b>Gratinované jedlá</b> Pečenie gratinovaných pokrmov, zapekanie

	<b>Pomalé pečenie</b> Príprava jemného pečeného mäsa
	<b>Uchovať teplé</b> Uchovávanie teploty jedla
	<b>Vlhký horúci vzduch</b> Pečenie

#### PARA

	<b>EasySteam</b> Parná príprava, dusenie, jemné zapekanie, pečenie, opekanie
	<b>Regenerácia</b> Opätovné zohrievanie na tanieri
	<b>Pečenie chleba</b> Chlieb, pečivo
	<b>Kysnutie cesta</b> Kysnutie kysnutého cesta
	<b>Vlhká para</b> Zelenina, prílohy, ryby
	<b>Vlhkosť Vysoká</b> Nákypy, obložené koláče, teriny, ryby
	<b>Vlhkosť Nízka</b> Mäso, hydina, pečené jedlá, dusené jedlá

#### Poznámky k: Vlhký horúci vzduch

Táto funkcia bola použitá na splnenie požiadaviek triedy energetickej účinnosti a požiadaviek na ekodizajn (podľa predpisov EU 65/2014 a EU 66/2014). Skúšky podľa: IEC/EN 60350-1.





Dvierka rúry majú byť počas pečenia zatvorené, aby nedošlo k prerušeniu funkcie a aby bola zabezpečená čo najefektívnejšia prevádzka rúry.

Keď použijete túto funkciu, osvetlenie sa po 30 sekundách automaticky vypne.

Táto funkcia je určená na úsporu energie počas prípravy jedál. Keď použijete túto funkciu, teplota v dutine sa môže líšiť od nastavenej teploty. Výkon ohrevu môže byť znížený.

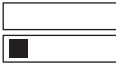
### Tvrdosť vody

Úroveň tvrdosti vody môžete zmeniť v ponuke: Nastavenia/Nastavenie/Tvrdosť vody.

Úroveň tvrdosti vody	Testovací papierik
<b>1 - mäkká</b>	
<b>2 - stredne tvrdá</b>	
<b>3 - tvrdá</b>	
<b>4 - veľmi tvrdá<sup>1)</sup></b>	

<sup>1)</sup> Keď je úroveň tvrdosti vody 4, zásuvku na vodu plňte neperlivou vodou balenou vo fľašiach.

### Štruktúra ponuky

Ponuka

Stlačením  vstúpite do ponuky.

Položka ponuky	Popis	
Sprievodca pečením	Zoznam automatických programov.	
Čistenie	Zoznam programov čistenia.	
Obľúbené	Zoznam obľúbených nastavení.	
Voliteľné funkcie	Na nastavenie konfigurácie spotrebiča.	
Nastavenia	Nastavenie	Na nastavenie konfigurácie spotrebiča.
	Servis	Zobrazenie verzie softvéru a konfigurácie.

### Podponuka pre: Čistenie

Podponuka	Popis
Sušenie	Postup na vysušenie dutiny od skondenovanej vody po použití parných funkcií.
Prázdna nádržka na vodu	Postup odstránenia zvyškovej vody z nádržky na vodu po použití parných funkcií.
Parné čistenie	Lahké čistenie.
Parné čistenie plus	Dôkladné čistenie.
Odvápňovanie	Čistenie systému výrobníka pary od zvyškového vodného kameňa.
Oplachovanie	Postup na prepláchnutie a čistenie systému výrobníka pary po častom používaní parných funkcií.

### Podponuka pre: Voliteľné funkcie

Podponuka	Popis
Osvetlenie rúry	Zapína a vypína lampu.
Detská poistka	Zabraňuje náhodnému zapnutiu spotrebiča.
Rýchle zohrievanie	Skracuje dobu ohrevu. Je k dispozícii iba pre niektoré funkcie ohrevu.
Pripomienka Čistenia	Zapnutie a vypnutie pripomienky.
Formát digitálnych hodín	Zmena formátu zobrazenia času.

### Podponuka pre: Nastavenia

Nastavenie

Podponuka	Popis
Jazyk	Nastaví jazyk spotrebiča.
Jas displeja	Nastavenie jasú displeja.
Tóny tlačidiel	Zapnutie a vypnutie tónu dotykových polí. Hlasitosť tónu pre  nie je možné stmičiť.
Hlasitosť zvuku	Nastavenie hlasitosti tónov tlačidiel a signálov.
Tvrdosť vody	Nastavenie tvrdosti vody.
Presný čas	Nastavenie aktuálneho času a dátumu.

Servis

Podponuka	Popis
Verzia softvéru	Informácie o verzii softvéru.
Zrušiť všetky nastavenia	Obnovte nastavenia z výroby.

## Riešenie problémov

Ak sa vyskytne problém so spotrebičom, pozrite si časť **Riešenie problémov** v plnej

verzii návodu na používanie, ktorý je k dispozícii na: [www.ikea.com](http://www.ikea.com).

## Energetická účinnosť

### Hárak s informáciami o výrobku a informácie o výrobku v súlade s predpismi EÚ o energetickom označovaní a ekodizajne

Názov dodávateľa	IKEA
Identifikácia modelu	FRILLESBO 406.002.84
Index energetickej účinnosti	61.9
Trieda energetickej účinnosti	A++
Spotreba energie pri štandardnom naplnení, tradičný režim	1.09 kWh/cyklus
Spotreba energie pri štandardnom naplnení, režim ventilátorovej nútenej konvekcie	0.52 kWh/cyklus
Počet vykurovacích častí	1
Zdroj tepla	Elektrína
Objem	70 l
Typ rúry	Zabudovaná rúra
Hmotnosť	36.5 kg
IEC/EN 60350-1 – Elektrické varné spotrebiče pre domácnosť – Časť 1: Sporáky, rúry, parné rúry a grily – metódy merania výkonu.	

### Informácie o výrobku týkajúce sa spotreby energie a maximálneho času na dosiahnutie príslušného režimu nízkej výkonnosti

Spotreba energie v pohotovostnom režime	0.8 W
Maximálny čas potrebný na automatické dosiahnutie príslušného režimu nízkeho výkonu	20 min

## Produktbeskrivning

### Allmän översikt

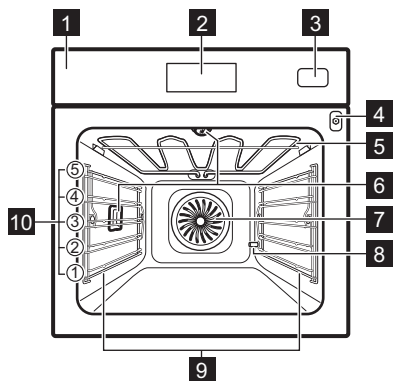

- 1 Kontrollpanel
- 2 Display
- 3 Vattenbehållare
- 4 Uttag för matlagningstermometern
- 5 Värmeelement
- 6 Lampa
- 7 Fläkt
- 8 Avkalkning av rörutlopp
- 9 Ugnstegar, borttagbara
- 10 Hyllplaceringar

## Kontrollpanel

### Översikt av kontrollpanelen

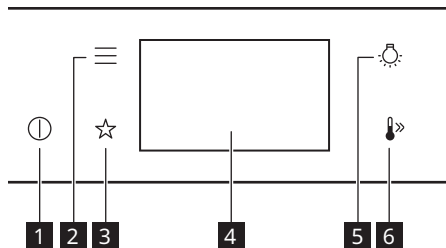

6

#### Snabb uppvärmning

Aktivera och inaktivera funktionen: Snabb uppvärmning.

### Display

Display med inställda funktioner.

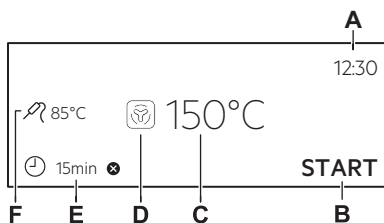

1	<b>På / Av</b> Tryck och håll inne för att slå på och stänga av ugnen.
2	<b>Meny</b> Visar produktens tillval och inställningsfunktioner.
3	<b>Favoriter</b> Förteckning av favoritinställningar.
4	<b>Display</b> Visar produktens aktuella inställningar.
5	<b>Lampans strömbrytare</b> Tända och släcka lampan.

- A. Klockslag
- B. START / STOP
- C. Temperatur
- D. Tillagningsfunktioner
- E. Timer
- F. Matlagningstermometer (endast vissa modeller)

Indikeringar på displayen	
	För att bekräfta val/inställning.
	Gå tillbaka en nivå i menyn så här.
	Ängra den senaste åtgärden så här.
	För att slå på och stänga av funktionerna.
	Produkten är låst.
	Ljudalarmfunktionen är aktiverad.

Indikeringar på displayen	
	Ljudalarmet och funktionen för avsluta tillagningen är aktiverad.
	Endast pop-up-meddelande är aktiverat.
	Fördröjd start är aktiverad.
	Avbryta inställningen.

Displayen visar olika meddelanden. När ett meddelandefönster visas trycker du på displayen för att fortsätta.

## Daglig användning

### Tillagningsfunktioner

#### STANDARD

	<b>Grill</b> Rosta, grilla
	<b>Varmluftsgrillning</b> Steka och bryna kött
	<b>Varmluft</b> Jämn bakning, mörhet, torkning
	<b>Frost mat</b> Pommes frites, potatisklyftor, vårrullar
	<b>Över-/undervärme</b> Traditionell bakning
	<b>Pizza/Paj</b> Pizza
	<b>AirFry</b> Steka mat med mindre olja eller utan bakplåtspapper
	<b>Undervärme</b> Mjuka kakor

Lampan kan släckas automatiskt vid en temperatur under 80 °C med vissa tillagningsfunktioner.

#### SPECIAL

	<b>Konservering</b> Konservera grönsaker och frukt
	<b>Torkning</b> Torka skivad frukt eller svamp
	<b>Tallriksvärmning</b> Förvärma tallrikar
	<b>Upptining</b> Upptining

	<b>Gratinerings</b> Tillaga gratänger, bryna
	<b>Långsam tillagning</b> Tillaga rostbiff
	<b>Varmhållning</b> Varmhållning
	<b>Bakning med fukt</b> Bakning

#### ÅNGA

	<b>EasySteam</b> Ånga, stuvning, lätt frasighet, baka, steka
	<b>Uppvärmning med ånga</b> Uppvärmning på fat
	<b>Brödbakning</b> Bröd, bullar
	<b>Jäsning av deg</b> Degjäsning
	<b>Full ånga</b> Grönsaker, smårätter, fisk
	<b>Fuktighet, hög</b> Vaniljkräm, brylépudding, terriner, fisk
	<b>Fuktighet, låg</b> Kött, fågel, ugnsrätter, ugnsrätter

### Anvisningar om: Bakning med fukt

Den här funktionen användes för att uppfylla kraven på energieffektivitetsklass och ekodesign (enligt EU 65/2014 och EU 66/2014). Tester enligt: IEC/EN 60350-1.

Ugnsluckan ska vara stängd under tillagningen så att funktionen inte avbryts





och ugnen fungerar med högsta möjliga energieffektivitet.

Om du använder den här funktionen släcks lampan automatiskt efter 30 sekunder.

Denna funktion är för att spara energi under tillagningen. När du använder den här funktionen kan temperaturen i ugnen skilja sig från inställd temperatur. Värmeeffekten kan minska.

### Vattenhårdhet

Du kan ändra nivån för vattnets hårdhetsgrad i menyn: Inställningar / Inställningar / Vattenhårdhet.

Vattnets hårdhetsnivå	Testpapper
<b>1 - mjuk</b>	
<b>2 - medelhårt</b>	
<b>3 - hårt</b>	
<b>4 - mycket hårt <sup>1)</sup></b>	

*1) När nivån på vattenhårdheten är 4, fyll vattenlådan med flaskvatten utan kolsyra.*

### Menystruktur

#### Meny

Tryck  för att öppna menyn.

Menyalternativ		Beskrivning
Tillagningshjälp		Förteckning av automatiska program.
Rengöring		Förteckning av rengöringsprogram.
Favoriter		Förteckning av favoritinställningar.
Tillval		Används för att ställa in ugnskonfigurationen.
Inställningar	Inställningar	Används för att ställa in ugnskonfigurationen.
	Service	Visar programversion och konfiguration.

### Undermeny för: Rengöring

Undermeny	Beskrivning
Torkning	Procedur för att torka ugnsutrymmet från kvarvarande kondens efter användning av ångfunktionerna.
Tömning av tanken	Procedur för att avlägsna restvatten från vattentanken efter användning av ångfunktionen.
Ångrengöring	Lätt rengöring.
Ångrengöring Plus	Grundlig rengöring.
Avkalkning	Rengöring av kalkavlagringar på ångkretsen.
Sköljning	Procedur för att skölja och rengöra ångsystemet när ångfunktionerna har använts ofta.

### Undermeny för: Tillval

Undermeny	Beskrivning
Belysning	Tänder och släcker lampan.
Barnlås	Förhindrar oavsiktlig påslagning av ugnen.
Snabb uppvärmning	Förkortar uppvärmningstiden. Det är endast tillgängligt för vissa tillagningsfunktioner.
Påminnelse om rengöring	Slår på och stänger av påminnelser.
Klocka i digital stil	Ändrar formatet för tidsangivelse.

### Undermeny för: Inställningar

#### Inställningar

Undermeny	Beskrivning
Språk	Ställer in produktens språk.
Ljusstyrka i display	Ställer in ljusstyrkan för displayen.
Knappljud	Slår på och stänger av ljudsignal för pekkontrollerna. Det går inte att stänga av ljudsignalen för  .
Ljudvolym	Ställer in volymen på knappljud och signaler.
Vattenhårdhet	Ställer in vattnets hårdhetsgrad.
Klockslog	Ställer in aktuell tid och datum.

#### Service

Undermeny	Beskrivning
Programversion	Information om programversion.
Återställ alla inställningar	Återställer till fabriksinställningar.

## Felsökning

Om du stöter på ett problem med din produkt, se Felsökning i den fullständiga

versionen av användarhandboken som finns på: [www.ikea.com](http://www.ikea.com).

## Energieffektivitet

### Produktinformationsblad och produktinformation enligt EU:s energimärknings- och ekodesignförfordningar för

Leverantörens namn	IKEA
Modellidentifiering	FRILLESBO 406.002.84
Energieffektivitetsindex	61,9
Energieffektivitetsklass	A++
Energiförbrukning med en standardlast, konventionellt läge	1,09 kWh/cykel
Energiförbrukning med en standardbelastning, varmlufts läge	0,52 kWh/cykel
Antal kaviteter	1
Värmekälla	Elektricitet
Volym	70 l
Typ av ugn	Inbyggd ugn
Massa	36,5 kg
IEC/EN 60350-1 - Elektriska hushållsapparater för matlagning - Del 1: Sortiment, ugnar, ångugnar och grillar - metoder för att mäta prestanda.	

### Produktinformation om effektförbrukning och maxtid för att uppnå tillämplig lågtemperaturtillagning

Effektförbrukning i viloläge	0,8 W
Maxtiden som krävs för att utrustningen automatiskt ska uppnå det lämpliga strömsparläget	20 min





867387737-A-342025

