

# LAGAN



Design and Quality  
IKEA of Sweden





Assembly warnings and parts list:

- Do not use the hood on a wooden surface (indicated by a crossed-out person and wood).
- Do not use the hood on a wall (indicated by a crossed-out person and wall).
- Do not use the hood on a surface with bottles (indicated by a crossed-out person and bottles).
- Parts list:
  - 3x Screws (Ø 5 mm)
  - 3x Screws
  - 1x LAGAN DECORATIVE PIPE (Ø 125 mm)
  - 1x NYTTIG FIL 900

Installation diagrams:

- Diagram 1:** Shows the range hood installed above a cooktop. The minimum clearance height is indicated as **H min. 500 mm**. A circular inset shows a close-up of the hood's front panel.
- Diagram 2:** Shows the range hood installed above a cooktop with a pot on the burner. The minimum clearance height is indicated as **H min. 650 mm**. A circular inset shows a close-up of the burner with a flame.

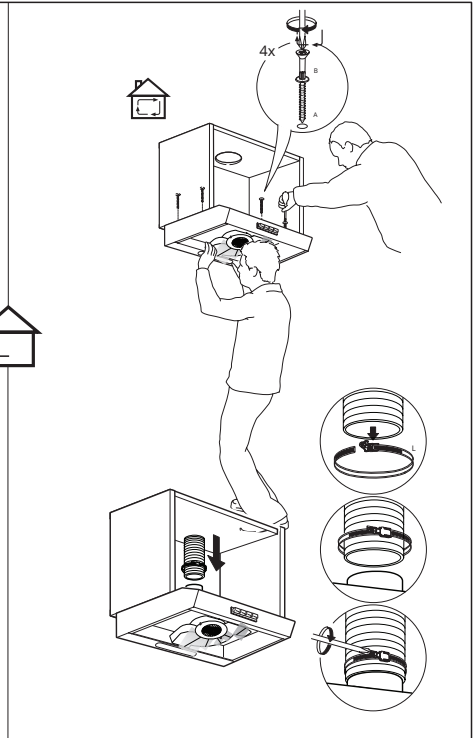
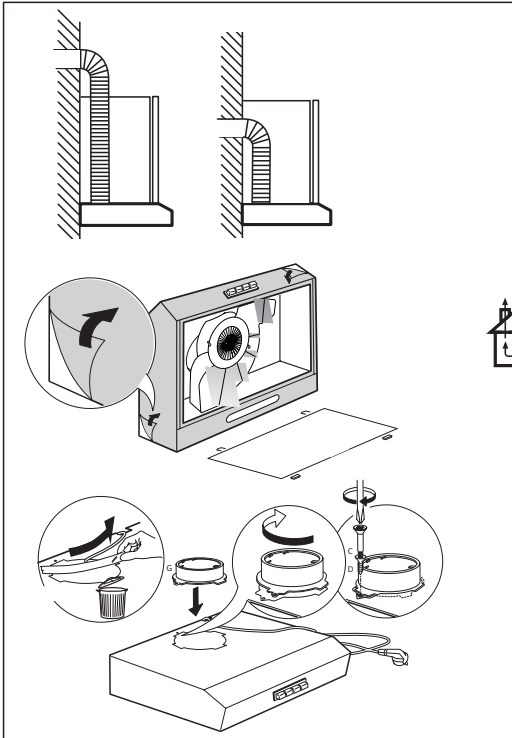
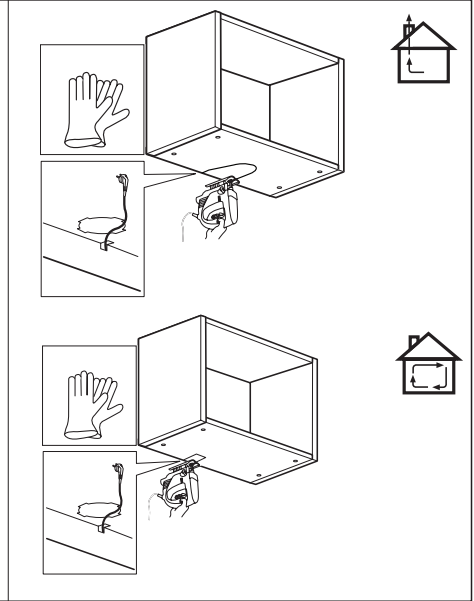
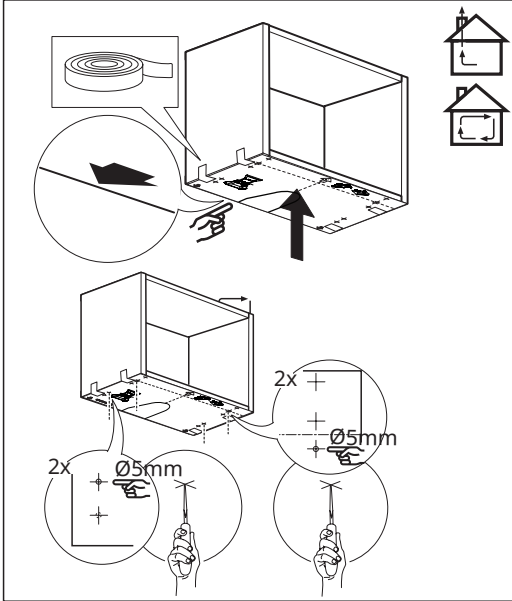

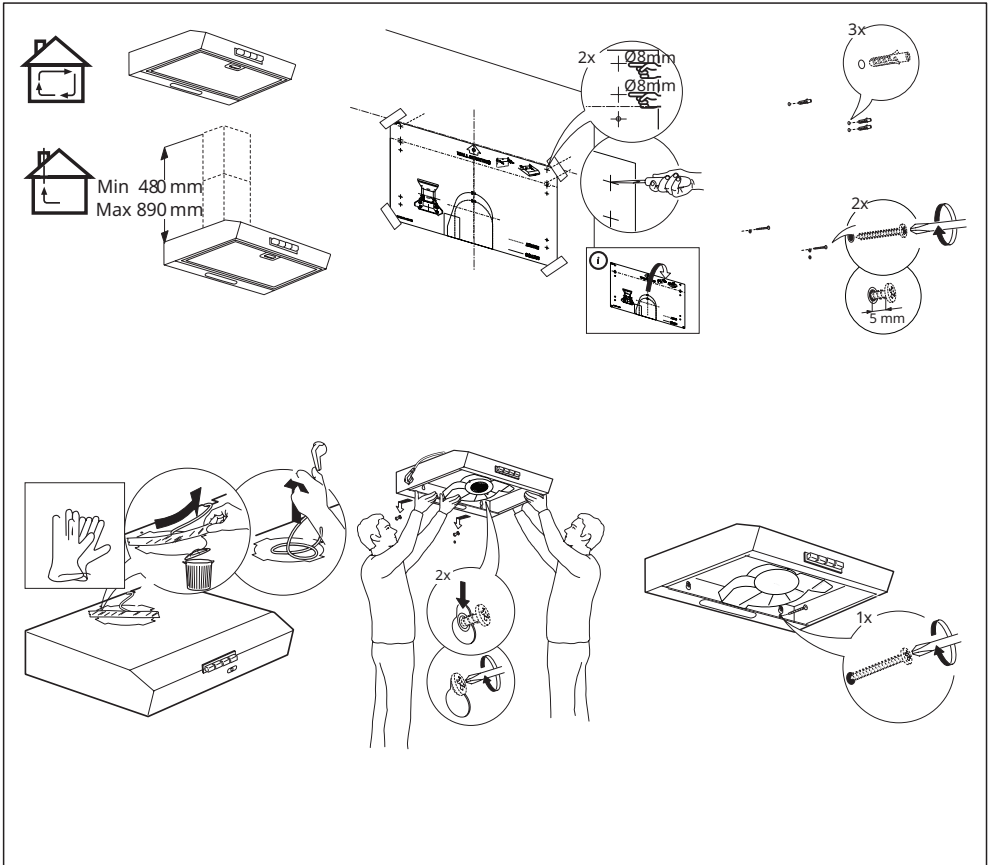
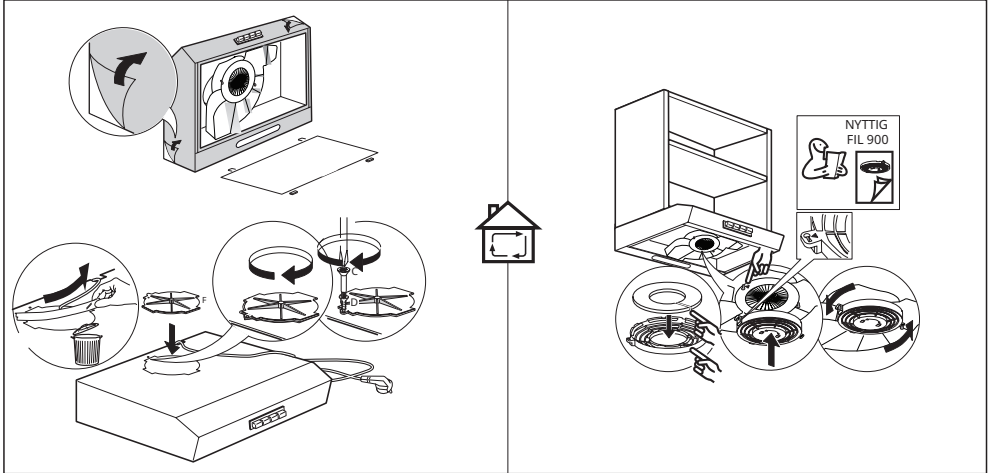

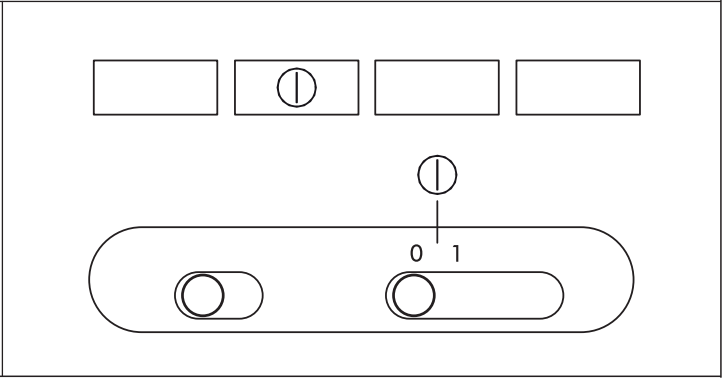
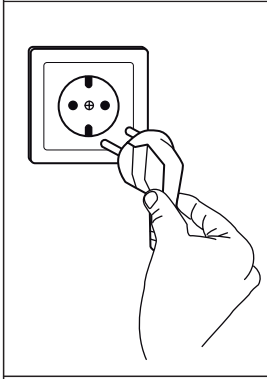
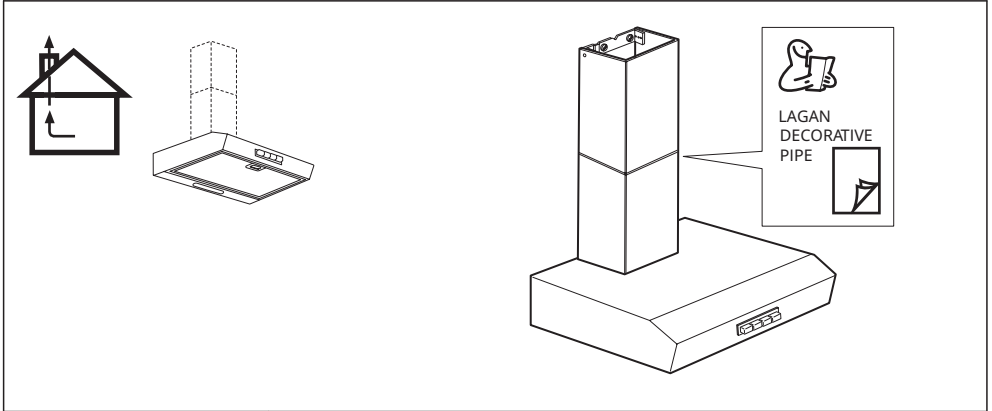

<b>ENGLISH</b>	<b>8</b>
<b>DEUTSCH</b>	<b>15</b>
<b>FRANÇAIS</b>	<b>22</b>
<b>ITALIANO</b>	<b>29</b>

## Safety instructions

### Before the first use

For your own safety and for the correct operation of the appliance, please read this manual carefully before installation and commissioning. Look at the warning pictures at the beginning of this manual carefully. For correct and complete installation, refer to the specific installation manual supplied with the product.

Always keep these instructions with the appliance, even if it is transferred to a third party. It is important for the users to be familiar with all the operating and safety features of the appliance.



 The danger symbol, relating to safety, which warns of potential risks for the user and for others.

All safety-related messages will be preceded by the danger symbol and by the following terms:

 **DANGER:** indicates a dangerous situation which, if not avoided, will result in serious injuries.

 **WARNING:** indicates a dangerous situation which, if not avoided, may result in serious injuries.

All safety warnings provide specific details concerning the possible danger, as well as instructions on how to reduce the risk of injuries, damage and electric shock resulting from using the appliance in an improper way. Follow these instructions carefully.

- Make sure that the appliance has not been damaged during transport
- Remove the cardboard protections and any protective film and stickers from the accessories.
- Installation operations and electrical connections must be carried out by a qualified technician, following the manufacturer's instructions and in accordance with local safety regulations. Do not repair or replace any part of the appliance unless specifically recommended in the user manual.
- The appliance must be disconnected from the electrical power supply before performing any installation operation.
-  **WARNING:** failure to install the screws or fastening elements indicated by the instructions may cause electrical hazards.
- By law, the appliance must be earthed. (Not possible for class II hoods identified by the symbol  on the serial number plate).
- Do not pull the power cable to unplug the appliance from the wall socket.
- When installation is complete, the electrical components must no longer be accessible by the user.
- Do not touch the appliance with wet or damp body parts and do not use it barefoot.
- This appliance can be used by children over the age of 8 and by people with reduced physical, sensory or mental capabilities or with unsuitable experience and knowledge only if supervised and if they have received instructions on the safe use of the appliance and understand the risks involved. Children must be supervised to ensure they do not play with the device. Cleaning and routine maintenance must never be performed by children without adult supervision.
- All other maintenance operations must be carried out by a specialised technician.
- When drilling holes in the wall, take care not to damage electrical connections and/or pipes.
- The ventilation openings must always be directed towards the open air.
- The manufacturer shall not be held responsible for any damage caused by improper use or incorrect settings.
- Proper maintenance and cleaning ensure correct operation and the best performance of the appliance. Regularly remove all stubborn dirt from the surface

to avoid grease build-up. Remove and clean or change the filter regularly. To do this, follow the instructions given in the paragraph "Cleaning and Maintenance".

- Do not cook food over the flame ("flambé") under the appliance. The use of open flames may cause a fire.
- Failure to follow the instructions when cleaning the hood and when cleaning and replacing the filters may result in the risk of fire.
- The exhaust air must not be discharged through the same duct used to extract the fumes generated by appliances burning gas or other fuels, but it must have an independent outlet.
- All national regulations regarding exhaust air must be complied with.
- There must be adequate ventilation if the hood is used with other appliances burning gas or other fuels. The negative pressure of the room must not be above 4 Pa (4 x 10<sup>-5</sup> bar). For this reason, make sure that the room is well ventilated. If in doubt, contact an authorised service centre or a qualified professional.
- Do not leave pans on the stove unattended while frying food, as the oil used for frying can catch fire.
- Before touching the light bulbs, make sure that they are cold.
- Do not use or leave the hood without the light bulb correctly installed, because it might cause an electric shock.
- The hood is not a worktop: do not place objects on it or overload it.
- For all installation and maintenance operations, always use suitable work gloves.
- The appliance is not suitable for outdoor use.

 **WARNING:** when the hob is on, the accessible parts of the hood may become hot.

 **WARNING:** this appliance is heavy; the hood must be lifted and installed by two or more people only. The minimum distance between the hob and the lower part of the hood must not be less than 65 cm for hobs with gas or other fuel burners and 50 cm for electric cookers. Before installing, also check the minimum distances indicated in the hob manual. If the hob installation instructions indicate a greater distance, it must be taken into account.

## Installation

The hood is designed to be installed and used in "suction" or "recirculation" mode.

### Suction version in the installation instructions

The steam produced while cooking is sucked in and conveyed outdoors through an exhaust pipe (not supplied) connected to the hood steam outlet.

Make sure that the exhaust pipe is installed correctly in the air outlet using a suitable connection system.

**Important:** if already installed, remove the carbon filter(s).

### Air recirculation version

### (see the symbol in the installation instructions)

The air is filtered through one or more filters and then conveyed back into the room.

**Important:** make sure that there is correct air circulation around the hood.

**Important:** if the hood is not supplied with carbon filters, they must be ordered and installed before using the appliance. The filters are available at IKEA stores.

The hood must be installed away from particularly dirty areas, windows, doors and heat sources.

The accessories for wall mounting are not included because walls made of different materials require different types of accessories. Use fastening systems suitable for the walls in your home and

appropriate for the weight of the appliance. For further details, contact a specialist dealer.

Keep these instructions for future reference.

## Environmental protection advice

### The packaging material

The packaging is 100% recyclable and it is

marked with the recycling symbol 

The different parts of the packaging must not be dispersed into the environment; they must be disposed of in accordance with the regulations set out by the local authorities.



The  symbol on the product or documentation provided indicates that this product must not be treated as domestic waste, but must be taken to a suitable waste collection site for the recycling of electrical and electronic appliances.

## Cleaning and maintenance

### WARNING

- Disconnect the hood from the electrical power supply
- Clean the surfaces using a damp cloth. If very dirty, add a few drops of dishwashing liquid to the water. Dry with a dry cloth.
- Do not use tools or other cleaning instruments.
- Avoid using steam jet cleaners

**IMPORTANT:** do not use corrosive or abrasive detergents. If one of these products were to accidentally come into contact with the appliance, clean it immediately with a damp cloth.

Use specific detergents to clean the appliance and follow the manufacturer's instructions.

Do not use abrasive sponges, scouring pads or metal scrapers. In the long run, they may damage the surface

**IMPORTANT:** clean the grease filters at least once a month to remove any oil or grease residues.

### Washing the grease filter

The metal grease filter has an unlimited service life and must be washed once a month by hand or in the dishwasher at low temperatures on a short program.

If washed in the dishwasher, the grease filter may become slightly discoloured, but its filtering properties will not change.

### Carbon filter maintenance.

The anti-odour filter must be washed and regenerated every 3-4 months (or more frequently if the hood is subjected to intensive use), up to a maximum of 8 regeneration cycles (in case of particularly intense use, it is advisable not to exceed 5 cycles).

### Regeneration procedure

- Wash in the dishwasher at a maximum temperature of 70°C or by hand in warm water without using abrasive sponges (do not use detergents!)
- Dry in the oven at a maximum temperature of 70°C for 2 hours, or leave it to dry at room temperature, placing the filter in an upright position to facilitate water drainage.

### Light bulb maintenance

- Open the intake grille or remove the self-bearing grease filter.
- Replace the damaged light bulb. Use only E14 light bulbs, max 3W.
- Refit the intake grille or the grease filter.

**IMPORTANT:** use gloves when replacing the light bulb

Light bulb	Power (W)	Socket	Voltage (V)	LCL	IL COS D Code
	3	E14	230	55	DRGSB/C/UB-/27/1B-230-E14-55

## Manufacturer

Ikea of Sweden AB-SE-343 81 Älmhult, Sweden

## Electrical connection

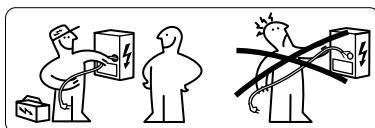

**⚠ WARNING:** All electrical connections must be made by an authorised installer. Make sure that the voltage indicated on the product plate corresponds to the mains voltage.

This information is indicated inside the hood, beneath the grease filter.

**⚠ WARNING:** If the hood is equipped with a plug, connect the appliance to a wall socket that complies with current standards, located in an accessible area. The hood comes with a special power

cable (type H05 VV-F); if it is damaged, ask the technical assistance service for a replacement.

If it is not equipped with a plug (direct connection to the mains), or if the nearest wall socket is not in an accessible area, install a standardised double-pole switch that provides complete isolation from the mains in the event of a category III overvoltage, in accordance with the wiring regulations.

**⚠ WARNING:** Do not weld the cables!

## Data Plate

The technical specifications are indicated on the plate on the inner side of the appliance

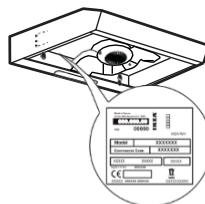

## Control Panel

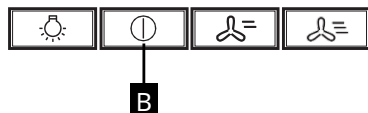

**B** Motor ON/OFF button

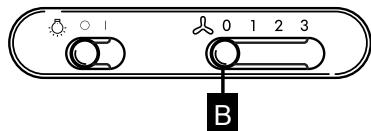

**B** Motor ON/OFF button

## WARRANTY IKEA LAGAN 5 YEARS

### How long does the IKEA warranty last?

This warranty is valid for 5 years from the date of purchase/delivery of your appliance from an IKEA store. You will need to show your original receipt as proof of purchase. Any servicing carried out during the warranty period does not extend the warranty period.

### Which LAGAN appliances are not covered by the IKEA 5-year guarantee?

LAGAN appliances purchased from IKEA before 1 May 2026 are covered by a 2-year guarantee, starting from the original date of purchase

### Who provides the service?

The assistance service chosen and authorised by IKEA will provide the service through its network of authorised Service Partners.

### What does this warranty cover?

The warranty covers any manufacturing defects (functional defects), from the date of purchase/delivery of the appliance. This warranty applies to domestic use only. Any exceptions are described under "What is not covered by the warranty?". During the warranty period, repair costs (spare parts, labour and travel costs of technicians) will be borne by the assistance service, provided that access to the equipment for repair work does not involve any special costs. These conditions are in accordance with EU directives (No. 99/44/EC) and local regulations. Any replaced components become the property of IKEA.

### How will IKEA solve the problem?

The assistance service appointed by IKEA to carry out the intervention will examine the product and decide, at its sole discretion, whether it is covered by the

warranty or not. The IKEA Assistance Service or its authorised Service Partner, through their respective Service Centres, at their sole discretion, will repair the defective product or replace it with an equal product or one of equivalent value.

### What is not covered by the warranty?

- Normal wear and tear
- Damage caused deliberately, damage caused by failure to comply with the operating instructions, incorrect installation or by connecting to an incorrect voltage. Damage caused by chemical or electro-chemical reactions, rust, corrosion or damage caused by water, including damage caused by the presence of excessive limescale in the water pipes. Damage caused by weather and natural events.
- Consumables, including batteries and light bulbs.
- Damage to non-functional and decorative parts that do not affect the normal use of the appliance, including scratches and colour differences.
- Accidental damage caused by foreign bodies or substances and damage caused by cleaning or eliminating clogging from filters, drainage systems or detergent trays.
- Damage to the following components: glass ceramic, accessories, baskets for cutlery and tableware, supply and drainage pipes, light bulbs and light bulb covers, grilles, knobs, coating and parts of coating. Unless it can be proved that such damage was caused by manufacturing errors.
- Cases in which functional defects are not found by the technician upon inspection.

- Repairs not performed by our authorised Assistance Service and/or by an authorised contractual Service Partner or if non-original spare parts are used.
- Repairs caused by incorrect installation or installation not in accordance with the specifications.
- Cases of improper use and/or non-domestic use of the appliance, e.g. professional use.
- Transport damage. If it is the customer who transports the product to his/her home or to another address, IKEA is not responsible for any damage that may occur during transport. On the other hand, if IKEA delivers the product to the customer's address, any damage to the product during transport will be covered by IKEA.
- Costs relating to the first installation of the IKEA appliance. However, if an IKEA service provider or its authorised partner repairs or replaces the appliance within the terms of this warranty, the service provider or authorised partner will reinstall the repaired appliance or install the replacement appliance, if necessary. These restrictions do not apply to regular work carried out by qualified technicians with original spare parts to adapt the appliance to the technical safety regulations of another EU country.

### Application of national laws

The customer is the owner of the rights provided for by the Italian Legislative Decree no.206/2005 and this 5 (five) year IKEA warranty does not affect these rights which meet or extend the minimum legal rights of each country in terms of warranty. These conditions do not, however, limit the customer's rights, as defined by local laws, in any way.

### Area of validity

For appliances purchased in one EU country and taken to another EU country, the services will be provided according to the warranty conditions applicable in the new country. The obligation to provide the

service based on the warranty conditions exists only if the appliance complies with and is installed according to:

- the technical specifications of the country in which the application of the warranty is required;
- the safety information contained in the Assembly Instructions and in the User Manual.

### The dedicated ASSISTANCE service for IKEA appliances

Do not hesitate to contact the Authorised Service Centre appointed by IKEA to:

- request technical assistance during the warranty period
- request information on the operation of IKEA appliances.

To ensure you get the best assistance, please read the assembly instructions and/or the instruction manual of the product carefully before contacting us.

### How to contact us if you need assistance



Please contact the IKEA Service Centre. You will find the phone number on the last page of this manual.

**i** In order to provide you with faster service, we suggest that you use the telephone numbers listed in this manual. Always refer to the numbers indicated in the manual of the appliance for which you require assistance. We advise you to always have available the IKEA code (8 digits) and the 12-digit code indicated on the label on your product.

### **i** KEEP THE PURCHASE/DELIVERY DOCUMENT!

It is your proof of purchase and the warranty will not be valid without it. The receipt also features the name and the IKEA article number (8 digits) for each appliance purchased.

### Need more help?

For any information not involving assistance, please refer to the Customer Service of your reference IKEA store. Please read the technical documentation provided with your appliance carefully before contacting us.

## Sicherheitshinweise

### Vor der ersten Verwendung

Zu Ihrer eigenen Sicherheit und für den korrekten Betrieb des Geräts lesen Sie bitte diese Anleitung vor der Installation und Inbetriebnahme sorgfältig durch. Sehen Sie sich die Warnbilder am Anfang dieses Handbuchs genau an. Für eine korrekte und vollständige Installation lesen Sie bitte die spezielle Installationsanleitung, die mit dem Produkt geliefert wird.

Bewahren Sie diese Anleitung immer bei dem Gerät auf, auch wenn es an Dritte weitergegeben oder übertragen wird. Es ist wichtig, dass die Benutzer mit allen Bedienungs- und Sicherheitsfunktionen des Geräts vertraut sind.

 Dies ist das Gefahrensymbol, das sich auf die Sicherheit bezieht und vor möglichen Risiken für den Benutzer und andere Personen warnt.

Allen sicherheitsrelevanten Meldungen werden das Gefahrensymbol und die folgenden Begriffe vorangestellt:

 **GEFAHR:** weist auf eine gefährliche Situation hin, die, wenn sie nicht vermieden wird, zu schweren Verletzungen führen wird.

 **WARNHINWEIS:** weist auf eine gefährliche Situation hin, die, wenn sie nicht vermieden wird, zu schweren Verletzungen führen kann.

Alle Sicherheitshinweise enthalten genaue Angaben zu den möglichen Gefahren sowie Ratschläge zur Verringerung des Risikos von Verletzungen, Schäden und Stromschlägen bei unsachgemäßer Verwendung des Geräts. Beachten Sie die folgenden Anweisungen sorgfältig.

- Überprüfen Sie das Gerät auf Transportschäden
- Entfernen Sie Kartonabdeckungen, Schutzfolien und Klebeetiketten vom Zubehör.

- Die Installation und der elektrische Anschluss müssen von einem qualifizierten Techniker in Übereinstimmung mit den Anweisungen des Herstellers und unter Einhaltung der örtlichen Sicherheitsvorschriften durchgeführt werden. reparieren oder ersetzen Sie keine Teile des Geräts, es sei denn, dies wird in der Bedienungsanleitung ausdrücklich empfohlen.
- Vor der Durchführung von Installationsarbeiten muss das Gerät von der Stromversorgung getrennt werden.
-  **WARNHINWEIS:** Wenn Sie die Schrauben oder Befestigungen nicht gemäß dieser Anleitung anbringen, kann dies zu elektrischen Gefahren führen.
- Die Erdung des Geräts ist gesetzlich vorgeschrieben. (Nicht möglich bei Hauben der Klasse II, die mit dem Symbol  auf dem Typenschild gekennzeichnet sind).
- Ziehen Sie nicht am Netzkabel des Geräts, um es von der Steckdose zu trennen.
- Nachdem die Installation abgeschlossen wurde, dürfen die elektrischen Komponenten für den Benutzer nicht zugänglich sein.
- Berühren Sie das Gerät nicht mit nassen Körperteilen und benutzen Sie es nicht barfuß.
- Dieses Gerät darf von Kindern über 8 Jahren und von Personen mit eingeschränkter körperlicher, sensorischer oder geistiger Fähigkeiten oder unzureichender Erfahrung und Kenntnis nur dann benutzt werden, wenn sie beaufsichtigt werden oder in die sichere Benutzung des Geräts eingewiesen wurden und die damit verbundenen Risiken verstehen. Kinder müssen beaufsichtigt werden, um sicherzustellen, dass sie nicht mit dem Gerät spielen. Die Reinigung und routinemäßige Wartung darf nicht von Kindern ohne Aufsicht von Erwachsenen durchgeführt werden.

- Alle anderen Wartungsarbeiten müssen von einem qualifizierten Techniker durchgeführt werden.
  - Achten Sie beim Bohren von Löchern in der Wand darauf, dass Sie die elektrischen Anschlüsse und/oder Rohrleitungen nicht beschädigen.
  - Die Lüftungsöffnungen müssen immer ins Freie führen.
  - Der Hersteller übernimmt keine Haftung für Schäden, die durch unsachgemäßen Gebrauch oder falsche Einstellungen entstehen.
  - Eine ordnungsgemäße Wartung und Reinigung sorgen dafür, dass das Gerät gut funktioniert und seine volle Leistung erbringt. Reinigen Sie regelmäßig alle hartnäckigen Verschmutzungen auf der Oberfläche, um Fettablagerungen zu vermeiden. Entfernen Sie den Filter regelmäßig und reinigen oder wechseln Sie ihn. Befolgen Sie dazu die Anweisungen unter "Reinigung und Pflege".
  - Kochen Sie keine Speisen mit einer Flamme ("flambieren") unter dem Gerät. Die Verwendung von offenem Feuer könnte einen Brand verursachen.
  - Die Nichtbeachtung der Anweisungen zur Reinigung der Haube sowie zum Austausch und zur Reinigung der Filter führt zu Brandgefahr.
  - Die Abluft darf nicht in einen Kanal geleitet werden, der für die Ableitung von Dämpfen verwendet wird, die von Gasgeräten oder anderen Brennstoffen erzeugt werden, sondern muss einen unabhängigen Auslass haben.
  - Alle nationalen Vorschriften zur Abluft müssen beachtet werden.
  - Wenn die Dunstabzugshaube zusammen mit anderen Geräten verwendet wird, die mit Gas oder anderen Brennstoffen betrieben werden, muss eine ausreichende Belüftung vorhanden sein. Der Unterdruck im Raum darf 4 Pa (4 x 10<sup>-5</sup> bar) nicht überschreiten. Sorgen Sie deshalb dafür, dass der Raum gut belüftet ist. Wenden Sie sich im Zweifelsfall an ein autorisiertes Servicezentrum oder einen qualifizierten Fachmann.
  - Lassen Sie Pfannen beim Braten von Speisen nicht unbeaufsichtigt auf dem Herd stehen, da sich das zum Braten verwendete Öl entzünden kann.
  - Stellen Sie sicher, dass die Glühbirnen kalt sind, bevor Sie sie berühren.
  - Verwenden Sie die Abzugshaube nicht, wenn die Glühbirne nicht korrekt eingesetzt ist, da dies zu einem Stromschlag führen kann.
  - Die Abzugshaube ist keine Auflageplatte, stellen Sie also keine Gegenstände darauf ab und überladen Sie sie nicht.
  - Bei allen Vorgängen der Installation und Wartung geeignete Arbeitshandschuhe verwenden.
  - Das Gerät ist nicht für die Verwendung im Freien geeignet.
- ⚠ WARNINWEIS:** Wenn das Kochfeld in Betrieb ist, können zugängliche Teile der Abzugshaube heiß werden.
- ⚠ WARNINWEIS:** Dieses Gerät ist schwer; die Abzugshaube darf nur von zwei oder mehr Personen angehoben und installiert werden. Der Mindestabstand zwischen dem Kochfeld und dem unteren Teil der Dunstabzugshaube darf bei Kochfeldern mit Gas- oder anderen Brennstoffbrennern nicht kleiner sein als 65 cm und bei Elektroherden nicht kleiner als 50 cm. Überprüfen Sie vor der Installation auch die in der Bedienungsanleitung des Kochfeldes angegebenen Mindestabstände. Wenn in der Montageanleitung des Kochfeldes ein größerer Abstand angegeben ist, muss dieser Abstand eingehalten werden.

## Installation

Die Abzugshaube ist so konzipiert, dass sie im „Abzug-“ oder „Umluftmodus“ installiert und verwendet werden kann.

### Abzugsversion (siehe Symbol in der Installationsanleitung)

Der Kochdampf wird angesaugt und über einen Abluftschlauch (nicht im Lieferumfang enthalten), der an den Dampfauslass der Abzugshaube angeschlossen ist, nach draußen geleitet.

Vergewissern Sie sich, dass der Abluftschlauch mit einem geeigneten Anschlussystem ordnungsgemäß im Luftauslass montiert ist.

**Wichtig:** Falls bereits installiert, entfernen Sie den/die Kohlefilter.

### Umluftversion

### (siehe Symbol in der Installationsanleitung)

Die Luft wird durch einen oder mehrere Filter gefiltert und dann zurück in den Raum geleitet.

**Wichtig:** Sorgen Sie für eine gute Luftzirkulation rund um die Abzugshaube.

**Wichtig:** Wenn die Abzugshaube nicht mit Kohlefiltern ausgestattet ist, müssen diese bestellt und eingebaut werden, bevor das Gerät in Betrieb genommen wird. Die Filter sind in IKEA Geschäften erhältlich.

Die Abzugshaube muss entfernt von besonders schmutzigen Bereichen, Fenstern, Türen und Wärmequellen aufgestellt werden.

Das Zubehör für die Wandmontage ist nicht im Lieferumfang enthalten, da Wände aus verschiedenen Materialien unterschiedliche Arten von Montagezubehör erfordern. Verwenden Sie Befestigungssysteme, die für die Wände Ihres Hauses und das Gewicht des Geräts geeignet sind. Für weitere Einzelheiten wenden Sie sich bitte an einen Fachhändler.

Bewahren Sie diese Anleitung zum späteren Nachschlagen auf.

## Tipps zum Umweltschutz

### Das Verpackungsmaterial

Die Verpackung ist zu 100% recycelbar und mit dem Recycling-Symbol gekennzeichnet



Die verschiedenen Teile der Verpackung sollten daher nicht in die Umwelt gelangen, sondern gemäß den von den örtlichen Behörden festgelegten Vorschriften entsorgt werden.



Das Symbol  auf dem Produkt bzw. auf den begleitenden Unterlagen bedeutet, dass dieses Produkt nicht wie ein Haushaltsabfall behandelt, sondern an der entsprechenden Sammelstelle zum Recycling von Elektro- und Elektronik-Altgeräten abgegeben werden muss.

## Reinigung und Wartung

### WARNHINWEIS

- Trennen Sie die Abzugshaube vom Stromnetz
- Reinigen Sie die Oberflächen mit einem feuchten Tuch. Geben Sie bei starker Verschmutzung einige Tropfen Geschirrspülmittel ins Wasser. Trocknen Sie es mit einem trockenen Tuch ab.

- Verwenden Sie keine Werkzeuge oder andere Instrumente zur Reinigung.
- Vermeiden Sie die Verwendung von Dampfstrahlreinigern

**WICHTIG:** Verwenden Sie keine ätzenden oder scheuernden Reinigungsmittel. Sollte eines dieser Produkte versehentlich mit dem Gerät in Kontakt kommen, reinigen Sie es sofort mit einem feuchten Tuch.

Verwenden Sie zur Reinigung des Geräts spezielle Reinigungsmittel und befolgen Sie die Anweisungen des Herstellers.

Verwenden Sie keine scheuernden Schwämme, Scheuerschwämme oder Metallschaber. Auf lange Sicht können sie die Oberfläche beschädigen

**WICHTIG:** Reinigen Sie die Fettfilter mindestens einmal im Monat, um Öl- oder Fettrückstände zu entfernen.

**Zum Waschen des Fettfilters**

Der Metall-Fettfilter hat eine unbegrenzte Lebensdauer und muss einmal im Monat von Hand oder in der Spülmaschine bei niedrigen Temperaturen und einem kurzen Programm gereinigt werden.

Bei der Reinigung in der Spülmaschine kann sich der Fettfilter leicht verfärben, aber seine Filtereigenschaften ändern sich nicht.

**Wartung des Kohlefilters.**

Der Geruchsfilter muss alle 3-4 Monate gewaschen und regeneriert werden (oder häufiger, wenn die Haube intensiv genutzt wird), bis zu einem Maximum von 8 Regenerationszyklen (im Falle einer

besonders intensiven Nutzung wird empfohlen, 5 Zyklen nicht zu überschreiten).

**Verfahren zur Regeneration**

- In der Spülmaschine bei maximal 70°C oder von Hand in heißem Wasser ohne Scheuerschwämme waschen (keine Reinigungsmittel verwenden!)
- Trocknen Sie den Filter 2 Stunden lang bei maximal 70°C im Ofen oder lassen Sie ihn bei Raumtemperatur trocknen. Stellen Sie den Filter dabei aufrecht hin, damit das Wasser besser ablaufen kann.

**Wartung der Glühbirne**

- Öffnen Sie das Ansauggitter oder entfernen Sie den selbsttragenden Fettfilter.
- Ersetzen Sie die beschädigte Glühbirne. Verwenden Sie nur E14-Glühbirnen mit maximal 3 W.
- Setzen Sie das Ansauggitter oder den Fettfilter wieder ein.

**WICHTIG:** Tragen Sie Handschuhe, wenn Sie die Glühbirne austauschen

Glühbirne	Leistung (W)	Steckdose	Spannung (V)	LCL	COS D Code
	3	E14	230	55	DRGSB/C/UB-/27/1B-230-E14-55

**Hersteller**

Ikea of Sweden AB-SE-343 81 Älmhult, Schweden

**Stromanschluss**

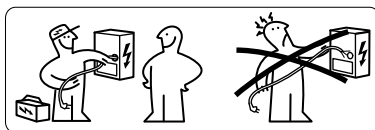

**⚠️ WARNHINWEIS:** Alle elektrischen Anschlüsse müssen von einem autorisierten Installateur vorgenommen werden. Überprüfen Sie, ob die auf dem

Typenschild des Geräts angegebene Spannung mit der Netzspannung übereinstimmt.

Diese Informationen finden Sie auf der Innenseite der Motorhaube, unter dem Fettfilter.

**⚠️ WARNHINWEIS:** Wenn die Dunstabzugshaube mit einem Stecker ausgestattet ist, schließen Sie das Gerät an eine Steckdose an, die den geltenden Normen entspricht und sich in einem zugänglichen Bereich befindet. Die Abzugshaube ist mit einem speziellen Stromkabel (Typ H05 VV-F) ausgestattet; sollte es beschädigt sein, fordern Sie es beim technischen Kundendienst an.

Wenn er nicht mit einem Stecker ausgestattet ist (direkte Verkabelung mit dem Stromnetz) oder wenn sich die Steckdose nicht in einem zugänglichen Bereich befindet, installieren Sie einen genormten zweipoligen Schalter, der im Falle einer Überspannung der Kategorie III eine vollständige Isolierung vom Stromnetz gewährleistet, gemäß den Verdrahtungsvorschriften.

**⚠️ WARNHINWEIS:** Löten Sie nicht an Kabeln!

## Typenschild

Die technischen Daten finden Sie auf dem Typenschild auf der Innenseite des Geräts

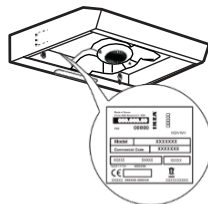

## Bedienfeld



**B**

**B** Taste Motor ON/OFF

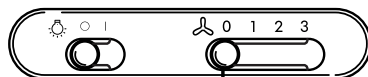

**B**

**B** Taste Motor ON/OFF

## GARANTIE FÜR IKEA LAGAN

### Wie lange gilt die IKEA Garantie?

Diese Garantie gilt für 5 Jahre ab dem Datum des Kaufs/der Lieferung Ihres Geräts in einem IKEA Geschäft. Sie müssen den Originalbeleg als Kaufnachweis vorlegen. Während der Garantiezeit durchgeführte Wartungsarbeiten verlängern die Garantiezeit nicht.

**Welche LAGAN-Elektrogeräte sind nicht von der 5-jährigen IKEA-Garantie abgedeckt?**

Für LAGAN-Haushaltsgeräte, die vor dem 1. Mai 2026 bei IKEA erworben wurden, gilt eine Garantie von 2 Jahren ab dem ursprünglichen Kaufdatum.

### Wer bietet den Service an?

Der von IKEA ausgewählte und autorisierte Kundendienst wird den Service über ihr Netzwerk von autorisierten Kundendienstpartnern durchführen.

**Was deckt diese Garantie ab?**

Die Garantie deckt Defekte am Gerät ab, die durch Herstellungsfehler (Funktionsfehler) verursacht wurden, und zwar ab dem Kaufdatum/Lieferdatum des Geräts. Diese Garantie gilt nur für den Hausgebrauch. Ausnahmen werden unter "Was ist nicht durch die Garantie abgedeckt?" beschrieben. Während der Garantiezeit werden die Reparaturkosten (Ersatzteile, Arbeit und Reisen des technischen Personals)

durch den Kundendienst übernommen, vorausgesetzt, dass der Zugang zum Gerät für Reparaturarbeiten keine besonderen Kosten verursacht. Diese Bedingungen stehen im Einklang mit den EU-Richtlinien (Nr. 99/44/EG) und den lokalen Vorschriften. Ersetzte Komponenten gehen in das Eigentum von IKEA über.

#### **Wie wird IKEA das Problem lösen?**

Der von IKEA mit der Durchführung des Service beauftragte Kundendienst untersucht das Produkt und entscheidet nach eigenem Ermessen, ob das Produkt unter die Garantie fällt. Der Kundendienst von IKEA oder der autorisierte Kundendienstpartnern wird nach eigenem Ermessen entweder das defekte Produkt reparieren oder es durch ein gleichwertiges Produkt ersetzen.

#### **Was ist nicht durch die Garantie abgedeckt?**

- Normale Abnutzung und Verschleiß
- Vorsätzlich herbeigeführte Schäden, Schäden durch Nichtbeachtung der Bedienungsanleitung, unsachgemäße Installation oder durch den Anschluss an eine falsche Spannung. Schäden durch chemische oder elektrochemische Reaktionen, Rost, Korrosion oder Wasserschäden, einschließlich Schäden durch übermäßige Kalkablagerungen in Wasserleitungen. Schäden, die durch Wetter- und Naturereignisse verursacht werden.
- Verbrauchsmaterial, einschließlich Batterien und Glühbirnen.
- Schäden an nicht funktionalen und dekorativen Teilen, welche die normale Nutzung des Geräts nicht beeinträchtigen, einschließlich Kratzer und Farbsunterschiede.
- Unbeabsichtigte Schäden durch Fremdkörper oder Substanzen sowie Schäden, die durch die Reinigung oder Beseitigung von Verstopfungen in Filtern, Abflusssystemen oder Reinigungsmittelschubladen verursacht werden.
- Schäden an folgenden Komponenten: Glaskeramik, Zubehör, Besteck- und Geschirrkörbe, Zu- und Abflussrohre, Dichtungen, Glühbirnen und Glühbirnenabdeckungen, Gitter, Knöpfe, Verkleidungen und Teile der Verkleidung. Es sei denn, es kann nachgewiesen werden, dass der Schaden durch Herstellungsfehler verursacht wurde.
- Fälle, in denen bei einem Besuch durch einen Techniker keine funktionellen Mängel festgestellt werden.
- Reparaturen, die nicht von unserer autorisierten Kundendienst und/oder einem autorisierten Kundendienstpartnern durchgeführt wurden, oder wenn Nicht-Original-Ersatzteile verwendet wurden.
- Reparaturen, die durch unsachgemäße Installation oder Nichteinhaltung der Spezifikationen verursacht wurden.
- Fälle von unsachgemäßer und/oder nicht häuslicher Verwendung des Geräts, z. B. bei gewerblicher Nutzung.
- Transportschäden. Wenn der Kunde das Produkt zu sich nach Hause oder an eine andere Adresse transportiert, haftet IKEA nicht für Schäden, die während des Transports entstehen können. Wenn IKEA das Produkt hingegen an die Adresse des Kunden transportiert, werden alle Schäden, die während der Lieferung an dem Produkt entstehen, von IKEA übernommen.
- Wenn jedoch ein IKEA Dienstleister oder ein autorisierter Partner das Gerät im Rahmen dieser Garantie repariert oder ersetzt, wird der Dienstleister oder der autorisierte Partner das reparierte Gerät erneut installieren oder das Ersatzgerät

installieren, falls erforderlich. diese Einschränkungen gelten nicht für reguläre Arbeiten, die von qualifiziertem Fachpersonal mit Originalersatzteilen durchgeführt werden, um das Gerät an die technischen Sicherheitsvorschriften eines anderen EU-Landes anzupassen.

### Anwendung der nationalen Gesetze

Der Kunde hat Anspruch auf die Rechte, die in der Gesetzesverordnung Nr.206/2005 vorgesehen sind, und diese IKEA Garantie von 5 (fünf) Jahren gilt unbeschadet dieser Rechte, die den gesetzlichen Mindestrechten eines jeden Landes in Bezug auf die Garantie entsprechen oder diese erweitern. Diese Bedingungen schränken jedoch in keiner Weise die Rechte des Verbrauchers ein, die in den lokalen Gesetzen festgelegt sind.

### Gültigkeitsbereich

Für Geräte, die in einem EU-Land gekauft und in ein anderes EU-Land mitgenommen werden, werden die Leistungen gemäß den im neuen Land geltenden Garantiebedingungen erbracht. Die Verpflichtung zur Erbringung von Serviceleistungen gemäß den Garantiebedingungen besteht nur, wenn das Gerät den folgenden Bestimmungen entspricht und entsprechend installiert wurde:

- die technischen Spezifikationen des Landes, in dem die Anwendung der Garantie beantragt wird;
- die in der Installationsanleitung und im Benutzerhandbuch enthaltenen Sicherheitshinweise.

### KUNDENDIENST für IKEA Geräte

Zögern Sie nicht, sich an das von IKEA beauftragte autorisierte Servicezentrum zu wenden:

- während der Garantiezeit technische Unterstützung anfordern
- Informationen über den Betrieb von IKEA Geräten anfordern.

Um den besten Service zu gewährleisten, lesen Sie bitte die Montageanleitung und/ oder die Bedienungsanleitung des Produkts sorgfältig durch, bevor Sie sich an uns wenden.

### Wie Sie uns kontaktieren können, wenn Sie Hilfe benötigen



Bitte wenden Sie sich an die IKEA Kundendienstnummer auf der letzten Seite dieses Handbuchs.

**i** Um Ihnen einen schnelleren Service bieten zu können, empfehlen wir Ihnen, die in diesem Handbuch angegebenen Telefonnummern zu verwenden. Beziehen Sie sich immer auf die Nummern, die im Handbuch des Geräts angegeben sind, für das Sie Hilfe benötigen. Wir empfehlen Ihnen, immer den (8-stelligen) IKEA Code und den 12-stelligen Code auf dem Etikett Ihres Produkts bereitzuhalten.

### **i** BEWAHREN SIE DAS KAUF-/ LIEFERDOKUMENT AUF!

Es ist der Nachweis für Ihren Kauf und muss vorgelegt werden, damit die Garantie gültig ist. Der Name und die IKEA Artikelnummer (8-stellig) für jedes gekaufte Gerät sind ebenfalls auf dem Kassensbon gegeben.

### Benötigen Sie weitere Hilfe?

Für alle nicht servicebezogenen Informationen wenden Sie sich bitte an den Kundenservice des betreffenden IKEA Einrichtungshauses. Bitte lesen Sie die technische Dokumentation des Geräts sorgfältig durch, bevor Sie sich an uns wenden.

## Instructions de sécurité

### Avant la première utilisation

Pour la sécurité personnelle et pour le fonctionnement correct de l'appareil, prière de lire attentivement ce manuel avant l'installation et la mise en marche. Regarder attentivement les images de mise en garde au début de ce manuel. Pour une installation correcte et complète, se référer au manuel d'installation spécifique fournis avec le produit. Toujours garder ces instructions avec l'appareil, même en cas de cession ou de transfert à des tiers. Il est important que les utilisateurs connaissent toutes les caractéristiques de fonctionnement et de sécurité de l'appareil.

 C'est le symbole de danger, relatif à la sécurité, qui signale les risques potentiels pour l'utilisateur et les autres.

Tous les messages relatifs à la sécurité seront précédés du symbole de danger et des termes suivants :

 **DANGER** : indique une situation dangereuse qui provoque de graves blessures si elle n'est pas évitée.

 **AVERTISSEMENT** : indique une situation dangereuse qui pourrait provoquer de graves blessures si elle n'est pas évitée.

Toutes les consignes de sécurité donnent des détails spécifiques sur le possible danger présent ainsi que les indications sur la façon de réduire le risque de blessures, de dommages et de décharges électriques consécutifs à une utilisation inappropriée de l'appareil. Respecter avec attention les instructions suivantes.

- Contrôler que l'appareil ne présente pas de dommages dus au transport
- Retirer les protections en carton, les films de protection et les étiquettes autocollantes des accessoires.
- L'installation et le branchement électrique doivent être effectués par un technicien qualifié en suivant les instruc-

tions du fabricant et conformément aux normes locales de sécurité. Ne pas réparer ou remplacer les pièces de l'appareil si cette intervention n'est pas recommandée de manière spécifique dans le manuel d'utilisation.

- L'appareil doit être débranché du secteur électrique avant d'effectuer une quelconque intervention d'installation.
-  **AVERTISSEMENT** : le défaut d'installation des vis ou des éléments de fixation comme le prévoient ces instructions peut causer des dangers électriques.
- La mise à la terre de l'appareil est rendue obligatoire par la loi. (Impossible pour les hottes de classe II identifiées par le symbole  sur la plaque signalétique).
- Ne pas tirer le cordon d'alimentation de l'appareil pour le débrancher de la prise de courant.
- Une fois l'installation terminée, les composants électriques ne devront pas être accessibles à l'utilisateur.
- Ne pas toucher l'appareil avec des membres du corps humides et ne pas l'utiliser pieds nus.
- Cet appareil peut être utilisé par des enfants âgés de plus de 8 ans et par des personnes ayant des capacités physiques, sensorielles ou mentales réduites ou ayant une expérience et connaissance inadéquates, uniquement s'ils sont surveillés ou s'ils ont reçu les instructions sur l'utilisation sûre de l'appareil et en comprennent les risques. Les enfants doivent être contrôlés pour s'assurer qu'ils ne jouent pas avec l'appareil. Le nettoyage et l'entretien courant ne doivent pas être effectués par des enfants sans la supervision d'un adulte.
- Tous les autres services d'entretien doivent être effectués par un technicien spécialisé.
- Lors du perçage du mur, faire attention à ne pas endommager des connexions électriques et/ou des tuyauteries.

- Les ouvertures de ventilation doivent toujours être raccordées à l'extérieur.
- Le fabricant décline toute responsabilité en cas de dommage provoqué par un mauvais usage ou par des réglages erronés.
- Un entretien et nettoyage adéquats assurent la bonne réussite du travail et les meilleures performances de l'appareil. Nettoyer régulièrement toute la saleté tenace sur la surface pour éviter les accumulations de graisse. Retirer et nettoyer ou changer régulièrement le filtre. Suivre pour cela les instructions fournies sur le « Nettoyage et entretien ».
- Ne pas cuisiner des aliments au feu (« flambé ») sous l'appareil. L'utilisation de flammes nues pourrait provoquer un incendie.
- Le non-respect des instructions pour le nettoyage de la hotte et pour le remplacement et nettoyage des filtres entraîne des risques d'incendie.
- L'air d'échappement ne doit pas être dérivé dans un conduit utilisé pour évacuer les fumées produites par des appareils à combustion de gaz ou d'autres combustibles, mais doit avoir une sortie indépendante.
- Toutes les normes nationales relatives à l'évacuation de l'air doivent être respectées.
- Une ventilation adéquate doit être présente si la hotte est utilisée avec d'autres appareils qui utilisent du gaz ou d'autres combustibles. La pression négative de la pièce ne doit pas être supérieure à 4 Pa (4 x 10<sup>-5</sup> bars). Pour cela, s'assurer que la pièce est bien aérée. En cas de doute, s'adresser à un centre d'assistance agréé ou à un professionnel qualifié.
- Ne pas laisser de poêles sur le feu sans surveillance durant la friture d'aliments, car l'huile utilisée pourrait s'enflammer.
- Avant de toucher les ampoules, s'assurer qu'elles sont froides.
- Ne pas utiliser ou laisser la hotte que l'ampoule soit correctement montée, car cela pourrait entraîner une décharge électrique.
- La hotte n'est pas un plan d'appui : ne pas y poser des objets et ne pas la surcharger.
- Pour toutes les opérations d'installation et d'entretien, utiliser des gants de travail adéquats.
- L'appareil n'est pas prévu pour être utilisé en extérieur.

**⚠ AVERTISSEMENT** : quand la plaque de cuisson est en marche, les parties accessibles de la hotte peuvent devenir chaudes.

**⚠ AVERTISSEMENT** : cet appareil est lourd ; la hotte doit être soulevée et installée à deux ou plusieurs personnes. La distance minimale entre la plaque de cuisson et la partie inférieure de la hotte ne doit pas être inférieure à 65 cm pour les plaques dotées de brûleurs à gaz ou autres combustibles et à 50 cm pour les plaques électriques. Avant l'installation, contrôler également les distances minimales indiquées dans le manuel de la plaque de cuisson. Si la distance indiquée dans les instructions d'installation de la plaque de cuisson est supérieure, il faut respecter cette distance.

## Installation

La hotte est conçue pour être installée et utilisée en mode « extraction » ou « recirculation ».

**Version aspirante (voir le symbole  dans les instructions d'installation)**

La vapeur de cuisson est extraite et conduite en dehors de la pièce à travers un tube d'évacuation (non fourni), connecté à la sortie de la vapeur de la hotte.

S'assurer que le tube d'évacuation est correctement monté dans la sortie d'air et avec un système de raccordement adéquat.

**Important :** s'il(s) est/est déjà installé(s), retirer le(s) filtre(s) à charbon.

#### Version à recirculation d'air

(voir le symbole  dans les instructions d'installation)

L'air est filtré à travers un ou plusieurs filtres puis conduit de nouveau dans la pièce.

**Important :** s'assurer que la circulation de l'air est correcte autour de la hotte.

**Important :** si la hotte n'est pas dotée de filtre à charbon, ils doivent être commandés et montés avant l'utilisation de l'appareil. Les filtres sont disponibles dans les magasins IKEA.

La hotte doit être installée loin des zones sales, des fenêtres, des portes et des sources de chaleur.

Les accessoires pour la fixation au mur ne sont pas inclus car ils dépendent du matériau des murs. Utiliser des systèmes de fixation adaptés aux murs du logement et au poids de l'appareil. Pour plus de précisions, contacter le revendeur spécialisé.

Conserver ces instructions pour toute future consultation.

## Conseils pour la protection de l'environnement

### Le matériel d'emballage

L'emballage est 100% recyclable et marqué du symbole de recyclage 

Les différentes parties de l'emballage ne doivent par conséquent pas être jetées dans la nature, mais éliminées conformément aux normes établies par les autorités locales.

Le symbole  présent sur le produit ou sur la documentation qui l'accompagne indique que ce produit ne doit pas être traité comme déchet ménager mais apporté à un point de collecte pour le recyclage d'équipements électriques et électroniques.

## Nettoyage et entretien

### AVERTISSEMENT

- Débrancher la hotte de l'alimentation électrique
- Nettoyer les surfaces avec un chiffon humide. Si elles sont très sales, ajouter quelques gouttes de liquide vaisselle à l'eau. Sécher avec un chiffon sec.
- Ne pas utiliser d'outils ou autres instruments pour le nettoyage.
- Éviter l'utilisation de nettoyeurs vapeur

**IMPORTANT :** ne pas utiliser de détergents corrosifs ou abrasifs. Si l'un de ces produits entrait en contact avec l'appareil, le nettoyer immédiatement avec un chiffon humide.

Utiliser des détergents spécifiques pour le nettoyage de l'appareil et suivre les instructions du fabricant.

Ne pas utiliser d'éponges à récurer, de paillettes de fer ou des grattoirs en métal. Ils peuvent à la longue abîmer la surface

**IMPORTANT :** nettoyer les filtres à graisse au moins une fois par mois pour éliminer les résidus d'huile ou de graisse.

### Pour laver le filtre à graisse

Le filtre à graisse métallique à une durée illimitée et doit être lavé une fois par mis à la main ou au lave-vaisselle à basses températures et avec un programme court.

Avec le lavage au lave-vaisselle, le filtre à graisse peut se décolorer légèrement, mais ses caractéristiques de filtration ne changent absolument pas.

### Entretien du filtre à charbon.

Le filtre anti-odeur doit être lavé et régénéré tous les 3-4 mois (ou plus fréquemment si la hotte est soumise à un usage intensif), jusqu'à un maximum de 8 cycles de régénération (en cas d'usage particulièrement intense, il est recommandé de ne pas dépasser les 5 cycles).

#### Procédure de régénération

- Laver au lave-vaisselle à une température maximale de 70°C, ou à la main à l'eau chaude sans utiliser d'éponges à récurer (ne pas utiliser de liquide vaisselle !)

- Sécher au four à une température maximale de 70°C pendant 2 heures, ou laisser sécher à température ambiante, en posant le filtre en position verticale pour faciliter l'écoulement de l'eau.

#### Entretien de l'ampoule

- Ouvrir la grille d'aspiration ou retirer le filtre à graisse autoporteur.
- Remplacer l'ampoule endommagée. Utiliser uniquement des ampoules E14 de 3W max.
- Remonter la grille d'aspiration ou le filtre à graisse.

**IMPORTANT** : utiliser des gants pour remplacer l'ampoule

Ampoule	Puissance (W)	Prise	Tension (V)	LCL	Code ILCOS D
	3	E14	230	55	DRGSB/C/UB-/27/1B-230-E14-55

## Fabricant

Ikea of Sweden AB-SE-343 81 Älmhult, Suède

## Branchement électrique

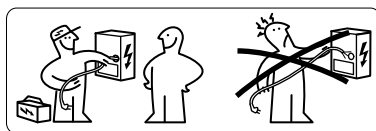

**⚠ AVERTISSEMENT** : Tous les branchements électriques doivent être effectués par un installateur autorisé. Contrôler que la tension indiquée sur la plaque du produit soit la même que le secteur électrique.

Ces informations sont indiquées à l'intérieur de la hotte, sous le filtre à graisse.

**⚠ AVERTISSEMENT** : Si la hotte est dotée d'une fiche, brancher l'appareil à une prise conforme aux normes en vigueur située dans une zone accessible. La hotte est

dotée d'un cordon d'alimentation spécial (type H05 VV-F) ; en cas d'endommagement, le demander au service d'assistance technique.

Si elle n'est pas dotée de fiche (câblage direct au secteur électrique), ou si la prise n'est pas dans une zone accessible, installer un interrupteur bipolaire normalisé permettant une isolation complète du secteur en cas de surtension de catégorie III, conformément aux normes de câblage.

**⚠ AVERTISSEMENT** : Ne pas souder les câbles !

## Plaque des Données

Les données techniques sont indiquées sur la plaque placée sur le côté intérieur de l'appareil

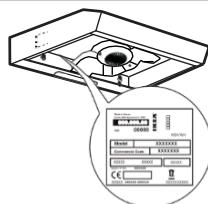

## Panneau de Commande



**B**

**B** Touche ON/OFF moteur



**B**

**B** Touche ON/OFF Moteur

## GARANTIE IKEA LAGAN

### Quelle est la durée de validité de la garantie IKEA ?

Cette garantie est valable 5 ans à compter de la date d'achat/de livraison de votre appareil dans un magasin IKEA. Il est nécessaire de présenter le ticket original comme preuve d'achat. Les interventions d'assistance effectuées durant la garantie ne prolongeront pas sa période de validité.

### Quels appareils électroménagers LAGAN ne sont pas couverts par la garantie IKEA de 5 ans ?

Les appareils électroménagers LAGAN achetés chez IKEA avant le 1er mai 2026 sont couverts par une garantie de 2 ans à partir de la date originale d'achat.

### Qui fournit le service ?

Le service d'assistance sélectionné et agréé par IKEA fournira le service à travers son réseau de Partenaires d'Assistance Agréés.

### Que couvre cette garantie ?

La garantie couvre les défauts de l'appareil dus à des vices de fabrication (défaut fonctionnel), à compter de la date d'achat/de livraison de l'appareil. Cette garantie ne s'applique que dans le cas d'un usage domestique. Les exceptions sont spécifiées sous la rubrique « Qu'est-ce qui n'est pas couvert par cette garantie ? ». Pendant la période de garantie, les coûts de réparation

(pièces de rechange, main-d'œuvre et déplacements du personnel technique) seront pris en charge

par le service d'assistance, à condition que l'appareil soit accessible à des fins de réparation sans frais particuliers. Ces conditions sont conformes aux directives EU (N° 99/44/CE) et aux normes locales. Les composants remplacés deviennent propriété d'IKEA.

### Comment interviendra IKEA pour résoudre le problème ?

Le service d'assistance désigné par IKEA pour exécuter le service examinera le produit et décidera, à sa seule discrétion, s'il est couvert par cette garantie. Le Service d'Assistance IKEA ou son Partenaire d'Assistance agréé réparera le produit défectueux ou le remplacera par un produit identique ou d'une valeur identique, à travers les Centres d'Assistance, à sa seule discrétion.

### **Qu'est-ce qui n'est pas couvert par la garantie ?**

- L'usure normale
- Les dommages occasionnés sciemment ou les dommages provoqués par le non-respect des instructions de fonctionnement, par une installation incorrecte ou à la suite d'un branchement à une tension erronée. Les dommages provoqués par des réactions chimiques, la rouille, la corrosion ou des dégâts des eaux, y compris les dommages causés par un excès de calcaire présent dans les tuyaux d'eau. Les dommages provoqués par des conditions environnementales anormales.
- Les accessoires sujettes à l'usure, y compris les piles et les ampoules.
- Les dommages à des pièces non fonctionnelles et décoratives qui n'affectent pas l'usage normal de l'appareil, y compris les rayures et les différences de couleur.
- Les dommages provoqués par des corps ou des substances étrangères et les dommages provoqués par le nettoyage ou l'élimination des obstructions des filtres, des systèmes d'évacuation ou des bacs à lessive.
- Les dommages occasionnés aux composants suivants : vitrocéramique, accessoires, paniers à couverts et à vaisselle, tuyaux d'alimentation et de vidange, joints, ampoules et protections des ampoules, grilles, poignées, revêtement et parties de revêtement. À moins qu'il ne soit prouvé que ces dommages ont été provoqués par des vices de fabrication.
- Cas où aucun défaut fonctionnel n'est détecté durant la visite d'un technicien.

- Les réparations qui ne sont pas effectuées par notre Service d'Assistance agréé et/ou par un Partenaire d'Assistance contractuel agréé ou en cas d'utilisation de pièces non d'origine.
- Les réparations consécutives à une installation incorrecte ou non conforme aux spécifications.
- Les cas d'utilisation impropre et/ou non domestique de l'appareil, par exemple usage professionnel.
- Dommages dus au transport. Si un client transporte le produit jusqu'à son domicile ou à une autre adresse, IKEA n'est pas responsable des dommages qui pourraient se produire durant le transport. Si IKEA effectue le transport du produit à l'adresse du client, tout dommage survenu au produit durant la livraison sera couvert par IKEA.
- Frais liés à la première installation de l'appareil IKEA. Si un prestataire de services IKEA ou un partenaire agréé répare ou remplace l'appareil conformément à cette garantie, le prestataire ou le partenaire agréé réinstallera l'appareil réparé ou installera l'appareil de remplacement, si nécessaire. Ces restrictions ne s'appliquent pas aux interventions régulières effectuées par un personnel technique qualifié avec des pièces de rechange d'origine pour adapter l'appareil aux dispositions techniques de sécurité d'un autre pays UE.

### **Application des lois nationales**

Le client est titulaire des droits prévus par le D. Lgs. n.206/2005 et cette garantie IKEA de 5 (cinq) ans ne porte pas atteinte à ces droits qui répondent ou étendent les droits minimaux légaux de chaque pays en termes de garantie. Ces conditions ne limitent cependant aucunement les droits des consommateurs définis par les lois locales.

### **Couverture géographique**

Pour les appareils achetés dans un pays européen et emmenés dans un autre pays européen, les services seront fournis dans le cadre des conditions de garantie applicables dans le nouveau pays.

L'obligation de fournir le service dans le cadre des conditions de la garantie n'est effective que si l'appareil est conforme et installé conformément aux :

- spécifications techniques du pays dans lequel l'application de la garantie est demandée ;
- informations relatives à la sécurité figurant dans les Instructions de montage et dans le Manuel d'utilisation.

### **Le Service d'ASSISTANCE exclusif pour appareils IKEA**

N'hésitez pas à contacter le Centres d'Assistance Agréé désigné par IKEA pour :

- faire une demande d'assistance technique pendant la période de garantie
- demander des informations sur le fonctionnement des appareils électroménagers IKEA.

Pour vous assurer la meilleure assistance possible, veuillez lire attentivement les instructions d'assemblage et/ou le manuel d'instructions du produit avant de nous contacter.

### **Comment nous contacter si vous avez besoin d'assistance**



Veuillez contacter le numéro du centre d'assistance IKEA indiqué sur la dernière page de ce manuel.

**i** Pour vous garantir un service plus rapide, utilisez les numéros de téléphone indiqués dans ce manuel. Faites toujours référence aux numéros indiqués dans le manuel de l'appareil pour lequel vous avez besoin d'un assistance. Nous vous suggérons d'avoir toujours à disposition la référence IKEA (8 chiffres) et la référence à 12 chiffres, indiquées sur l'étiquette de votre produit.

**i** CONSERVEZ LE DOCUMENT D'ACHAT/LIVRAISON !

C'est la preuve de votre achat et il est nécessaire de le montrer pour que la garantie soit valable. Le ticket indique également le nom et la référence article IKEA (8 chiffres) pour chaque appareil acheté.

### **Vous avez besoin d'informations supplémentaires ?**

Pour toute information non relative à l'assistance, veuillez contacter le Service Client du point de vente IKEA de référence. Nous vous prions de lire attentivement la documentation technique relative à l'appareil avant de nous contacter.

## Istruzioni per la sicurezza

### **i** Prima del primo utilizzo

Per la propria sicurezza e per il corretto funzionamento dell'apparecchio, si prega di leggere attentamente questo manuale prima dell'installazione e della messa in funzione. Guardare attentamente le immagini di avvertenza all'inizio di questo manuale. Per una corretta e completa installazione fare riferimento allo specifico manuale di installazione fornito insieme al prodotto.

Tenere queste istruzioni sempre insieme all'apparecchio, anche in caso di cessione o trasferimento a terzi. È importante che gli utilizzatori conoscano tutte le caratteristiche di funzionamento e sicurezza dell'apparecchio.

**⚠** Questo è il simbolo di pericolo, relativo alla sicurezza, il quale avverte dei potenziali rischi per l'utilizzatore e per gli altri.

Tutti i messaggi relativi alla sicurezza saranno preceduti dal simbolo di pericolo e dai seguenti termini:

**⚠ PERICOLO:** indica una situazione pericolosa che, se non evitata, provoca lesioni gravi.

**⚠ AVVERTENZA:** indica una situazione pericolosa che, se non evitata, potrebbe provocare lesioni gravi.

Tutte le avvertenze di sicurezza forniscono dettagli specifici del possibile pericolo presente oltre che indicazioni su come ridurre il rischio di lesioni, danni e scossa elettrica conseguenti ad un uso non appropriato dell'apparecchio. Osservare attentamente le istruzioni seguenti.

- Controllare che l'apparecchio non presenti danni da trasporto
- Rimuovere protezioni di cartone, pellicole protettive ed etichette adesive dagli accessori.
- L'installazione e il collegamento elettrico devono essere effettuati da un tecnico qualificato secondo le istruzioni del pro-

dotto ed in conformità alle norme locali sulla sicurezza. Non riparare o sostituire qualsiasi parte dell'apparecchio se non specificatamente raccomandato nel manuale d'uso.

- L'apparecchio deve essere scollegato dalla rete elettrica prima di effettuare qualunque intervento d'installazione.
- **⚠ AVVERTENZA:** la mancata installazione delle viti o degli elementi di fissaggio come previsto dalle presenti istruzioni può causare pericoli elettrici.
- La messa a terra dell'apparecchio è obbligatoria per legge. (Non possibile per le cappe in classe II identificate dal simbolo  nella targhetta matricola).
- Non tirare il cavo di alimentazione dell'apparecchio per staccarlo dalla presa di corrente.
- Una volta terminata l'installazione, i componenti elettrici non dovranno essere accessibili dall'utilizzatore.
- Non toccare l'apparecchio con parti del corpo umide e non utilizzarlo a piedi nudi.
- Questo apparecchio può essere utilizzato da bambini di età superiore agli 8 anni e da persone con ridotte capacità fisiche, sensoriali o mentali o con esperienza e conoscenza inadeguate solo se sorvegliati o se hanno ricevuto istruzioni sull'utilizzo sicuro dell'apparecchio e ne comprendono i rischi. I bambini devono essere controllati affinché non giochino con l'apparecchio. La pulizia e la manutenzione ordinaria non devono essere effettuate da bambini senza la supervisione di un adulto.
- Tutti gli altri servizi di manutenzione devono essere eseguiti da un tecnico specializzato.
- Quando si fora la parete, fare attenzione a non danneggiare collegamenti elettrici e/o tubature.
- Le aperture di ventilazione devono essere sempre scaricate all'aperto.

- Il fabbricante declina ogni responsabilità per qualsiasi danno causato da un uso improprio o da impostazioni errate.
- Una manutenzione e una pulizia adeguate assicurano la buona riuscita del lavoro e le migliori prestazioni dell'apparecchio. Pulire regolarmente tutto lo sporco ostinato sulla superficie per evitare accumuli di grasso. Rimuovere e pulire o cambiare regolarmente il filtro. Seguire a questo scopo le istruzioni fornite su "Pulizia e manutenzione".
- Non cucinare cibo alla fiamma ("flambé") sotto l'apparecchio. L'uso di fiamme libere potrebbe causare un incendio.
- L'inosservanza delle istruzioni per la pulizia della cappa e per la sostituzione e pulizia dei filtri comporta rischi di incendi.
- L'aria di scarico non deve essere scaricata in un condotto utilizzato per evacuare i fumi prodotti da apparecchi a combustione di gas o di altri combustibili, ma deve avere l'uscita indipendente.
- Devono essere rispettate tutte le normative nazionali relative allo scarico dell'aria.
- Deve essere presente una ventilazione adeguata se la cappa è utilizzata insieme ad altri apparecchi che impiegano gas o altri combustibili. La pressione negativa del locale non deve essere superiore a 4 Pa ( $4 \times 10^{-5}$  bar). Per questo motivo, assicurarsi che il locale sia ben arieggiato. In caso di dubbi, rivolgersi a un centro di assistenza autorizzato o ad un professionista qualificato.
- Non lasciare padelle sul fuoco senza sorveglianza durante la frittura di alimenti, in quanto l'olio usato per la frittura potrebbe infiammarsi.
- Prima di toccare le lampadine sincerarsi che siano fredde.
- Non utilizzare o lasciare la cappa priva della lampadina correttamente montata, poiché questo può causare una scossa elettrica.
- La cappa non è un piano di appoggio, perciò non appoggiarvi oggetti né sovraccaricarla.
- Per tutte le operazioni di installazione e manutenzione utilizzare guanti da lavoro adeguati.
- L'apparecchio non è idoneo all'utilizzo in esterno.

**⚠ AVVERTENZA:** quando il piano di cottura è in funzione le parti accessibili della cappa possono diventare calde.

**⚠ AVVERTENZA:** questo apparecchio è pesante; la cappa deve essere sollevata e installata solo da due o più persone. La distanza minima fra il piano di cottura e la parte inferiore della cappa non deve essere minore di 65 cm per i piani con bruciatori a gas o ad altri combustibili e di 50 cm per i fornelli elettrici. Prima dell'installazione controllare anche le distanze minime indicate nel manuale del piano di cottura. Se nelle istruzioni di installazione del piano di cottura è specificata una distanza maggiore, occorre rispettare questa distanza.

## Installazione

La cappa è progettata per essere installata e utilizzata in modalità di "aspirazione" o di "ricircolo".

**Versione aspirante (vedere il simbolo**



**) nelle istruzioni per l'installazione)**

Il vapore di cottura viene aspirato e convogliato al di fuori dell'abitazione attraverso un tubo di scarico (non in dotazione), collegato all'uscita del vapore della cappa.

Assicurarsi che il tubo di scarico sia montato correttamente nell'uscita dell'aria con un sistema di collegamento idoneo.

**Importante:** se già installato/i, rimuovere il/i filtro/i al carbone.

**Versione a ricircolo d'aria**

**(vedere il simbolo**  **) nelle istruzioni per l'installazione)**

L'aria viene filtrata attraverso uno o più filtri e poi convogliata nuovamente nel locale.

**Importante:** assicurarsi che vi sia una corretta circolazione dell'aria attorno alla cappa.

**Importante:** se la cappa non ha in dotazione i filtri al carbone, devono essere ordinati e montati prima dell'uso dell'apparecchio. I filtri sono disponibili nei negozi IKEA.

La cappa deve essere installata lontano da aree particolarmente sporche, finestre, porte e fonti di calore.

Gli accessori per il fissaggio alla parete non sono inclusi perché pareti di materiali diversi richiedono tipi diversi di accessori di fissaggio. Usa sistemi di fissaggio adatti alle pareti della tua casa e al peso dell'elettrodomestico. Per maggiori dettagli, rivolgiti a un rivenditore specializzato.

Conservare queste istruzioni per future consultazioni.

## Consigli per la salvaguardia dell'ambiente

### Il materiale di imballaggio

L'imballaggio è riciclabile al 100% ed è contrassegnato dal simbolo di riciclaggio



Le diverse parti dell'imballaggio non devono quindi essere disperse nell'ambiente, ma smaltite in conformità alle norme stabilite dalle autorità locali.



Il simbolo  sul prodotto o sulla documentazione di accompagnamento, indica che questo prodotto non deve essere trattato come rifiuto domestico ma deve essere consegnato presso l'adeguato punto di raccolta per il riciclaggio di apparecchiature elettriche ed elettroniche.

## Pulizia e manutenzione

### AVVERTENZA

- Scollegare la cappa dall'alimentazione elettrica
- Pulire le superfici con un panno umido. Se molto sporche, aggiungere all'acqua qualche goccia di detersivo per i piatti. Asciugare con un panno asciutto.
- Non utilizzare utensili o altri strumenti per la pulizia.
- Evitare l'uso di pulitrici a getto di vapore

**IMPORTANTE:** non usare detersivi corrosivi o abrasivi. Se, inavvertitamente, uno di questi prodotti dovesse venire a contatto con l'apparecchio, pulirlo subito con un panno umido.

Usare detersivi specifici per la pulizia dell'apparecchio e seguire le istruzioni del produttore.

Non utilizzare spugne abrasive, pagliette o raschietti metallici. A lungo andare, possono rovinare la superficie

**IMPORTANTE:** pulire i filtri antigrasso almeno una volta al mese per rimuovere i residui di olio o grasso.

### Per lavare il filtro antigrasso

Il filtro metallico antigrasso ha una durata illimitata e deve essere lavato una volta al mese a mano o in lavastoviglie a basse temperature e con un programma breve. Con il lavaggio in lavastoviglie il filtro antigrasso può scolorirsi leggermente, ma le sue caratteristiche di filtraggio non cambiano assolutamente.

### Manutenzione del filtro al carbone.

Il filtro anti-odore deve essere lavato e rigenerato ogni 3-4 mesi (o più frequentemente se la cappa è soggetta a un uso intensivo), fino a un massimo di 8 cicli di rigenerazione (in caso di uso particolarmente intenso, si raccomanda di non superare i 5 cicli).

### Procedura di rigenerazione

- Lavare in lavastoviglie a una temperatura massima di 70°C, oppure a mano in acqua calda senza usare spugne abrasive (non usare detersivi!)
- Asciugare in forno a una temperatura massima di 70°C per 2 ore, oppure lasciare asciugare a temperatura ambiente, appoggiando il filtro in posizione verticale per facilitare il deflusso dell'acqua.
- Aprire la griglia di aspirazione o rimuovere il filtro antigrasso autoportante.
- Sostituire la lampadina danneggiata. Usare solo lampadine E14 da 3W max.
- Rimontare la griglia di aspirazione o il filtro antigrasso.

**IMPORTANTE:** utilizzare i guanti per la sostituzione della lampadina

### Manutenzione della lampadina

Lampadina	Potenza (W)	Preso	Voltaggio (V)	LCL	IL COS D Code
	3	E14	230	55	DRGSB/C/UB-/27/1B-230-E14-55

### Produttore

Ikea of Sweden AB-SE-343 81 Älmhult, Svezia

### Collegamento elettrico

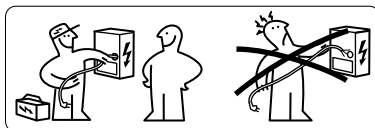

**⚠ AVVERTENZA:** Tutti i collegamenti elettrici devono essere eseguiti da un installatore autorizzato. Controllare che la tensione indicata sulla targhetta del prodotto sia la stessa delle rete elettrica. Queste informazioni sono indicate all'interno della cappa, sotto il filtro antigrasso.

**⚠ AVVERTENZA:** Se la cappa è provvista di spina, collegare l'apparecchio ad una presa conforme alle norme vigenti, posta

in zona accessibile. La cappa è provvista di un cavo alimentazione speciale (tipo H05 VV-F); in caso di danneggiamento, richiederlo al servizio assistenza tecnica. Se non è provvista di spina (cablaggio diretto alla rete elettrica), o se la presa non è in una zona accessibile, installare un interruttore bipolare normalizzato che permetta un isolamento completo dalla rete in caso di sovratensione di categoria III, in conformità alle norme di cablaggio.

**⚠ AVVERTENZA:** Non effettuare saldature sui cavi!

### Targhetta Dati

I dati tecnici sono riportati nella targhetta posta sul lato interno dell'apparecchio

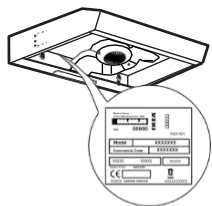

## Pannello Comandi



**B**

**B** Tasto ON/OFF motore

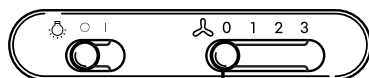

**B**

**B** Tasto ON/OFF Motore

## GARANZIA IKEA LAGAN

### Quanto dura la garanzia IKEA?

Questa garanzia è valida per 5 anni a partire dalla data di acquisto/consegna del tuo elettrodomestico presso un negozio IKEA. È necessario esibire lo scontrino originale come documento comprovante l'acquisto. Eventuali interventi di assistenza effettuati durante la garanzia non ne estenderanno la validità.

### Quali elettrodomestici LAGAN non sono coperti dalla garanzia IKEA di 5 anni?

Gli elettrodomestici LAGAN acquistati da IKEA prima del 1° maggio 2026 sono coperti da una garanzia di 2 anni, a partire dalla data originale d'acquisto.

### Chi fornisce il servizio?

Il servizio assistenza selezionato ed autorizzato da IKEA fornirà il servizio attraverso la propria rete di Partner di Assistenza autorizzati.

### Cosa copre questa garanzia?

La garanzia copre i difetti dell'elettrodomestico causati da vizi di fabbricazione (difetto funzionale), a partire dalla data di acquisto/ consegna

dell'elettrodomestico. Questa garanzia è applicabile solo all'uso domestico. Le eccezioni sono descritte alla voce "Cosa non è coperto dalla garanzia?". Nel periodo di validità della garanzia, i costi di riparazione

(pezzi di ricambio, manodopera e viaggi del personale tecnico) saranno sostenuti dal servizio assistenza, fermo restando che l'accesso all'apparecchiatura per l'intervento di riparazione non comporti spese particolari. Queste condizioni sono conformi alle direttive EU (No. 99/44/CE) e alle norme locali. I componenti sostituiti diventano proprietà di IKEA.

### Come IKEA interverrà per risolvere il problema?

Il servizio assistenza incaricato da IKEA per l'esecuzione del servizio esaminerà il prodotto e deciderà, a propria esclusiva discrezione, se lo stesso rientra nella copertura della garanzia. Il Servizio Assistenza IKEA o il suo Partner di Assistenza autorizzato tramite i rispettivi Centri di Assistenza, a propria esclusiva

discrezione, riparerà il prodotto difettoso o provvederà a sostituirlo con un prodotto uguale o di pari valore.

#### **Cosa non è coperto dalla garanzia?**

- Normale usura
- Danni provocati deliberatamente, danni provocati dalla mancata osservanza delle istruzioni di funzionamento, da un'installazione non corretta o in seguito a collegamento a un voltaggio errato. Danni provocati da reazioni chimiche o elettrochimiche, ruggine, corrosione o danni causati da acqua, inclusi i danni causati dalla presenza di eccessivo calcare nelle condutture idriche. Danni causati da eventi atmosferici e naturali.
- Le parti soggette a consumo, incluse batterie e lampadine.
- Danni a parti non funzionali e decorative che non influiscono sul normale uso dell'elettrodomestico, inclusi graffi e differenze di colore.
- Danni accidentali causati da corpi o sostanze estranee e danni causati da pulizia o eliminazione di ostruzioni da filtri, sistemi di scarico o cassette del detersivo.
- Danni ai seguenti componenti: vetroceramica, accessori, cestelli per posate e stoviglie, tubi di alimentazione e drenaggio, guarnizioni, lampadine e copri lampadine, griglie, manopole, rivestimento e parti del rivestimento. A meno che si possa provare che tali danni siano stati causati da errori di fabbricazione.
- Casi in cui non vengono rilevati difetti funzionali durante la visita di un tecnico.
- Riparazioni non eseguite dal nostro Servizio Assistenza autorizzato e/o da un Partner di Assistenza contrattuale autorizzato o in caso di uso di ricambi non originali.
- Riparazioni causate da un'installazione non corretta o non conforme alle specifiche.
- Casi di uso improprio e/o non domestico dell'apparecchio, ad es. uso professionale.

- Danni da trasporto. Qualora sia il cliente a trasportare il prodotto alla propria abitazione o ad altro indirizzo, IKEA non è responsabile per eventuali danni che potrebbero verificarsi durante il trasporto. In compenso, qualora sia IKEA ad effettuare il trasporto del prodotto all'indirizzo del cliente, eventuali danni occorsi al prodotto durante la consegna saranno coperti da IKEA.
- Costi inerenti alla prima installazione dell'elettrodomestico IKEA. Tuttavia, qualora un fornitore di servizi IKEA o un suo partner autorizzato ripari o sostituisca l'apparecchio nei termini della presente garanzia, il fornitore o il partner autorizzato reinstalleranno l'apparecchio riparato o installeranno l'apparecchio in sostituzione, se necessario. Tali restrizioni non valgono per regolari interventi svolti da personale tecnico qualificato con ricambi originali per adattare l'apparecchio alle disposizioni tecniche di sicurezza di un altro paese UE.

#### **Applicazione delle leggi nazionali**

Il cliente è titolare dei diritti previsti dal D. Lgs. n.206/2005 e la presente garanzia IKEA di 5 (cinque) anni lascia impregiudicati tali diritti che rispondono o estendono i diritti minimi legali di ogni paese in termini di garanzia. Tali condizioni non limitano tuttavia in alcun modo i diritti del consumatore definiti dalle leggi locali.

#### **Area di validità**

Per gli elettrodomestici acquistati in una nazione EU e portati in un'altra nazione EU, i servizi saranno forniti in base alle condizioni di garanzia applicabili nel nuovo paese. L'obbligo di fornire il servizio in base alle condizioni della garanzia esiste solo se l'elettrodomestico è conforme ed è installato secondo:

- le specifiche tecniche del paese in cui viene richiesta l'applicazione della garanzia;
- le informazioni sulla sicurezza contenute nelle Istruzioni per il montaggio e nel Manuale dell'utente.

#### **Il servizio ASSISTENZA dedicato per gli apparecchi IKEA**

Non esitate a contattare il Centro Assistenza Autorizzato incaricato da IKEA per:

- richiedere assistenza tecnica nel periodo di garanzia
- richiedere informazioni sul funzionamento degli elettrodomestici IKEA.

Per assicurarvi la migliore assistenza vi preghiamo di leggere attentamente le istruzioni di assemblaggio e/o il manuale di istruzioni del prodotto prima di contattarci.

### **Come contattarci se avete bisogno di assistenza**



Siete pregati di contattare il numero del centro assistenza IKEA riportato sull'ultima pagina di questo manuale.

**i** Al fine di garantirvi un servizio più veloce, vi suggeriamo di utilizzare i numeri di telefono riportati in questo manuale. Fate sempre riferimento ai numeri indicati nel manuale dell'apparecchiatura per la quale avete bisogno di assistenza. Vi suggeriamo di avere sempre a disposizione il codice IKEA (8 cifre) e il codice a 12 cifre riportati nell'etichetta del vostro prodotto.

### **i CONSERVATE IL DOCUMENTO DI ACQUISTO/CONSEGNA!**

È la prova del vostro acquisto ed è necessario esibirlo affinché la garanzia sia valida. Sullo scontrino sono riportati anche il nome e il codice articolo IKEA (8 cifre) per ogni apparecchiatura acquistata.

### **Avete bisogno di ulteriore aiuto?**

Per qualunque informazione non relativa all'assistenza vi preghiamo di far riferimento al Servizio Cliente del punto vendita IKEA di riferimento. Vi preghiamo di leggere attentamente la documentazione tecnica relativa all'elettrodomestico prima di contattarci.

## BELGIË - BELGIQUE - BELGIEN

Telefoon/Numéro de téléphone/Telefon-Nummer:	026200311	
Tarief/Tarif/Tarif: Lokaal	tarief/Prix d'un appel local/Ortstarif	
Openingstijd:	Maandag - Vrijdag	8.00 - 20.00
Heures d'ouverture:	Lundi - Vendredi	8.00 - 20.00
Öffnungszeiten:	Montag - Freitag	8.00 - 20.00

## БЪЛГАРИЯ

Телефонен номер:	02 4003536	
Тарифа:	Локална тарифа	
Работно време:	понеделник - петък	8.00 - 20.00

## ČESKÁ REPUBLIKA

Telefonní číslo:	225376400	
Sazba:	Místní sazba	
Pracovní doba:	Pondělí - Pátek	8.00 - 20.00

## DANMARK

Telefonnummer:	70150909	
Takst:	Lokal takst	
Åbningstid:	Mandag - fredag	9.00 - 20.00
	Lørdag	9.00 - 18.00
	(Åbent udvalgte søndage, se IKEA.dk)	

## DEUTSCHLAND

Telefon-Nummer:	06929993602	
Tarif:	Ortstarif	
Öffnungszeiten:	Montag - Freitag	8.00 - 20.00

## ΕΛΛΑΔΑ

Τηλεφωνικός αριθμός:	2109696497	
Χρέωση:	Τοπική χρέωση	
Ωρες λειτουργίας:	Δευτέρα - Παρασκευή	8.00 - 20.00

## ESPAÑA

Teléfono:	913754126 (España Continental)	
Tarifa:	Tarifa local	
Horario:	Lunes - Viernes	8.00 - 20.00

## EESTI

<http://www.ikea.com>

## FRANCE

Numéro de téléphone:	0170480513	
Tarif:	Prix d'un appel local	
Heures d'ouverture:	Lundi - Vendredi	9.00 - 21.00

## HRVATSKA

Broj telefona:	0800 3636	
Tarifa:	Localna tarifa	
Radno vrijeme:	Ponedjeljak - Petak	8.00 - 20.00

## ÍSLAND

Símanúmer:	5852409	
Kostnaður við símtal:	Almennt mínútuverð	
Opnunartími:	Mánudaga - Föstudaga	9.00 - 17.00

## ITALIA

Telefono:	0238591334	
Tariffa:	Tariffa locale	
Orari d'apertura:	Lunedì - Venerdì	8.00 - 20.00

## LATVIJA

<http://www.ikea.com>

## LIETUVIŲ

Telefono numeris:	(0) 520 511 35	
Skambučio kaina:	Vietos mokestis	
Darbo laikas:	Nuo pirmadienio iki penktadienio	8.00 - 20.00

## LUXEMBOURG

Numéro de téléphone:	035220882569	
Tarif:	Prix d'un appel local	
Heures d'ouverture:	Lundi - Vendredi	8.00 - 18.00

## MAGYARORSZÁG

Telefon szám:	(06-1)-3285308	
Tarifa:	Helyi tarifa	
Nyitvatartási idő:	Hétfőtől - Péntekig	8.00 - 20.00

## NEDERLAND

Telefoon:	0900-235 45 32 en/of 0900 BEL IKEA 0031-50 316 8772 international	
Tarief:	Geen extra kosten. Alleen lokaal tarief.	
Openingstijd:	Maandag t/m - Vrijdag	8.00 - 21.00
	Zaterdag	9.00 - 21.00
	Zondag / Feestdagen	10.00 - 18.00



## NORGE

Telefon nummer:	23500112	
Takst:	Lokal takst	
Åpningstider:	Mandag - Fredag	8.00 - 20.00

## ÖSTERREICH

Telefon-Nummer:	01360 2771461	
Tarif:	Ortstarif	
Öffnungszeiten:	Montag - Freitag	8.00 - 20.00

## POLSKA

Numer telefonu:	225844203	
Stawka operatora:	Koszt połączenia według taryfy	
Godziny otwarcia:	Poniedziałek - Piątek	8.00 - 20.00

## PORTUGAL

Telefone:	213164011	
Tarifa:	Tarifa local	
Horario:	Segunda - Sexta	9.00 - 21.00

## REPUBLIC OF IRELAND

Phone number:	016590276	
Rate:	Local Rate:	
Opening hours:	Monday - Friday	8.00 - 20.00

## ROMÂNIA

Număr de telefon:	021 2044888	
Tarif:	Tarif local	
Orar:	Luni - Vineri	8.00 - 20.00

## РОССИЯ

Телефонный номер:	84957059426	
Стоимость звонка:	Местная стоимость звонка	
Время работы:	Понедельник - Пятница	9.00 - 21.00 (Московское время)

## SCHWEIZ - SUISSE - SVIZZERA

Telefon-Nummer/Numéro de téléphone/Telefono:	0225675345	
Tarif/Tarif/Tariffa:	Ortstarif/Prix d'un appel local/Tariffa locale	
Öffnungszeiten:	Montag - Freitag	7.30-12.00/13.00-17.30
Heures d'ouverture:	Lundi - Vendredi	7.30-12.00/13.00-17.30
Orario d'apertura:	Lunedì - Venerdì	7.30-12.00/13.00-17.30

## SLOVENSKO

Telefónne číslo:	(02) 50102658	
Cena za hovor:	Cena za miestny hovor	
Pracovná doba:	Pondelok až piatok	8.00 - 20.00

## SLOVENIJA

<http://www.ikea.com>

## SRBIJA

Broj telefona:	011 7 555 444	
stopa:	lokalna kurs	
Radno vreme:	Ponedjeljak - subota	9.00 - 20.00
	nedelja	9.00 - 18.00

## SUOMI

Puhelinnumero:	0981710374	
Hinta:	Yksikköhinta	
Aukioloaika:	Maanantaista perjantaihin	8.00 - 20.00

## SVERIGE

Telefon nummer:	0775-700 500	
Taxa:	Lokal samtal	
Öppet tider:	Måndag - Fredag	8.30 - 20.00
	Lördag - Söndag	9.30 - 18.00

## UNITED KINGDOM

Phone number:	02076601517	
Rate:	Local rate	
Opening hours:	Monday - Friday	8.30am - 6.30pm
	Saturday	8.30am - 5.30pm
	Sunday	9.30am - 3.30pm







