

LAGAN

en

de

fr

it

da

no

fi

sv

pt

es

el

nl

cs

pl

ru

sk

lt

lv

uk

et

hr

sr

sl

tr

bg

ro

hu

is



Design and Quality
IKEA of Sweden

ENGLISH	3
DEUTSCH	24
FRANÇAIS	47
ITALIANO	69
DANSK	91
NORSK	112
SUOMI	133
SVENSKA	154
PORTUGUÊS	175
ESPAÑOL	197
ΕΛΛΗΝΙΚΑ	219
NEDERLANDS	242
ČESKY	264
POLSKI	285
РУССКИЙ	308
SLOVENSKY	333
LIETUVIŲ	354
LATVIEŠU	375
УКРАЇНСЬКА	396
EESTI	420
HRVATSKI	441
SRPSKI	462
SLOVENŠČINA	483
TÜRKÇE	504
БЪЛГАРСКИ	525
ROMÂNĂ	548
MAGYAR	570
ÍSLENSKA	592

Contents

Safety information	3	Daily use	11
Safety instructions	4	Hints and tips	14
Product description	6	Care and cleaning	16
Control panel	7	Troubleshooting	17
Programmes	8	Technical information (EN60436)	21
Functions	9	Environmental concerns	22
Settings	9	IKEA guarantee	22
Before first use	10		

Subject to change without notice.

⚠ Safety information

Before the installation and use of the appliance, carefully read the supplied instructions. The manufacturer is not responsible for any injuries or damages that are the result of incorrect installation or usage. Always keep the instructions in a safe and accessible location for future reference.

Children and vulnerable people safety

- This appliance can be used by children aged from 8 years and above and persons with reduced physical, sensory or mental capabilities or lack of experience and knowledge if they have been given supervision or instruction concerning the use of the appliance in a safe way and understand the hazards involved.
- Children between 3 and 8 years of age and persons with very extensive and complex disabilities shall be kept away unless continuously supervised.
- Children of less than 3 years of age should be kept away unless continuously supervised.
- Do not let children play with the appliance.
- Keep detergents away from children.
- Keep children and pets away from the appliance when the door is open.
- Children shall not carry out cleaning and user maintenance of the appliance without supervision.
- Keep all packaging away from children and dispose of it appropriately.

General Safety

- This appliance is intended to be used in household and similar applications such as:
 - Farm houses; staff kitchen areas in shops, offices and other working environments;
 - By clients in hotels, motels, bed and breakfast and other residential type environments.
- Do not change the specification of this appliance.
- The operating water pressure (minimum and maximum) must be between 0.4 (0.04)/10 (1.0) bar (MPa).
- Obey the maximum number of 13 place settings.
- When positioning the appliance, ensure the supply cord is not trapped or damaged.
- If the supply cord is damaged, it must be replaced by the manufacturer, its Authorised Service Centre or similarly qualified persons in order to avoid a hazard.
- Keep ventilation openings, in the appliance enclosure or in the built-in structure, clear of obstruction.
- Put the cutlery in the cutlery basket with the sharp ends pointing down or put them in the cutlery rack in a horizontal position with the sharp edges down.

- Do not leave the appliance with the open door unattended to avoid stepping accidentally onto it.
- Before any maintenance operation, deactivate the appliance and disconnect the mains plug from the socket.
- Do not use high pressure water sprays and/or steam to clean the appliance.
- If the appliance has ventilation openings in the base, they must not be covered e.g. by a carpet.
- The appliance is to be connected to the water mains using the new supplied hose-sets. Old hose sets must not be reused.

Safety instructions

Installation

- ⚠ **WARNING!** Only a qualified person can install this appliance.
- Remove all the packaging and the transit bolts.
- Do not install or use a damaged appliance.
- Do not install or use the appliance where the temperature is less than 0 °C.
- Follow the installation instruction supplied with the appliance.
- Always take care when moving the appliance as it is heavy. Always use safety gloves and enclosed footwear.
- Make sure that the appliance is installed below and adjacent to safe structures.

Electrical connection

- ⚠ **WARNING!** Risk of fire and electrical shock.
- ⚠ **WARNING!** When positioning the appliance, ensure the supply cord is not trapped or damaged.
- ⚠ **WARNING!** Do not use multi-plug adapters and extension cables.
- ⚠ **WARNING!** Do not, under any circumstances, cut, remove, or bypass the grounding prong
- The appliance must be earthed.
- Make sure that the parameters on the rating plate are compatible with the electrical ratings of the mains power supply.

- Always use a correctly installed shockproof socket.
- Make sure not to cause damage to the electrical components (e.g. mains plug, mains cable). Contact the Authorised Service Centre to change the electrical components.
- Connect the mains plug to the mains socket only at the end of the installation. Make sure that there is access to the mains plug after the installation.
- Do not pull the mains cable to disconnect the appliance. Always pull the mains plug.
- This appliance complies with the E.E.C. Directives.
- UK and Ireland only: This appliance is fitted with a 13 A mains plug. If it is necessary to change the mains plug fuse, use only a 13 A ASTA (BS 1362) fuse.

Water connection

- Do not cause damage to the water hoses.
- Before connection to new pipes, pipes not used for a long time, where repair work has been carried out or new devices fitted (water meters, etc.), let the water flow until it is clean and clear.
- Ensure that there are no visible water leaks during and after the first use of the appliance.
- The water inlet hose has a safety valve and a sheath with an inner mains cable.

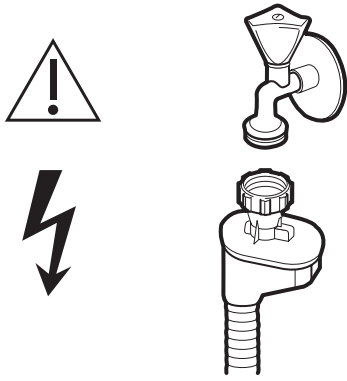

⚠ WARNING! Dangerous voltage.

- If the water inlet hose is damaged, immediately close the water tap and disconnect the mains plug from the mains socket. Contact the Authorised Service Centre to replace the water inlet hose.

Use

⚠ WARNING! Risk of injury, burns, electrical shock or fire.

⚠ WARNING! Do not use the appliance before installing it in the built-in structure. The appliance must be disconnected from the power supply before any installation work is done – risk of electric shock.

- Do not sit or stand on the open door.
- Dishwasher detergents are dangerous. Obey the safety instructions on the detergent packaging.
- Use only detergent and rinse aid recommended for use in an automatic dishwasher.
- Never use soap, laundry detergent, or hand washing detergent in your dishwasher.
- Do not drink and play with the water in the appliance.
- Dishwasher detergent is corrosive! Keep dishwasher detergent out of the reach of children.
- Do not remove the dishes from the appliance until the programme is complete. Some detergent may remain on the dishes.

- The appliance can release hot steam if you open the door while a programme operates.
- Do not put flammable products or items that are wet with flammable products in, near or on the appliance.

Service

- To repair the appliance contact an Authorised Service Centre.
- Use original spare parts only.

Disposal

⚠ WARNING! Risk of injury or suffocation.

- Disconnect the appliance from the mains supply.
- Cut off the mains cable and discard it.
- Remove the door to prevent children and pets to be closed inside of the appliance.

Note:

When connecting to drinking water make sure that you connect the appliance using a safety device against drinking water contamination through backflow (according to DIN EN 1717) and meet water pollution requirements (according to KTW- BWGL). Product shall be constructed to prevent backsiphonage of non-potable water into the water mains according to IEC/EN 61770. We recommend that installation, including water supply and electrical connections, and repairs are carried out by a qualified technician.

Product description

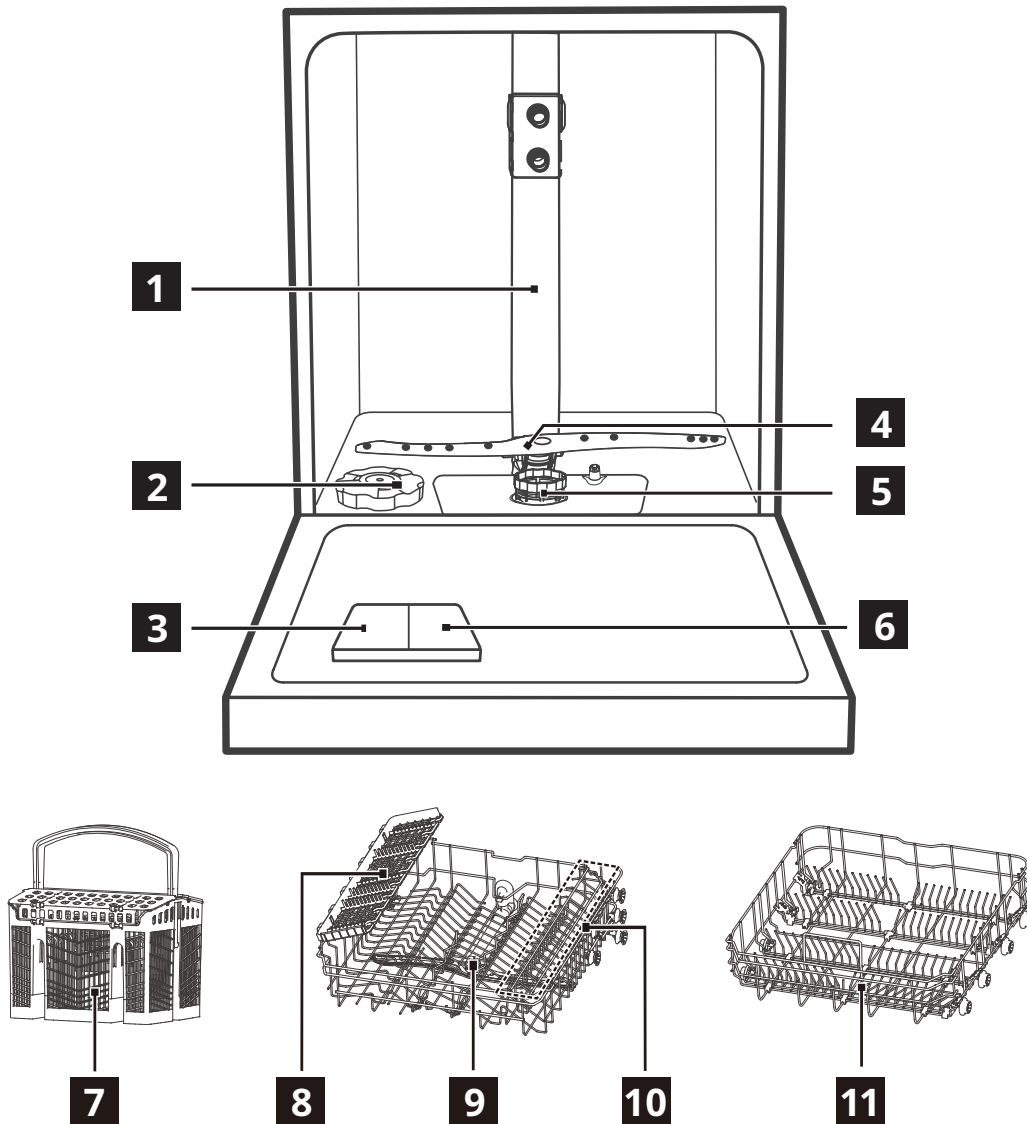

- | | |
|------------------------------|--------------------------------------|
| 1 Inner pipe | 7 Cutlery basket |
| 2 Salt container | 8 Cutlery rack (Upper basket) |
| 3 Detergent dispenser | 9 Upper spray arm |
| 4 Lower spray arm | 10 Cup rack (Upper basket) |
| 5 Filter assembly | 11 Lower basket |
| 6 Rinse aid dispenser | |



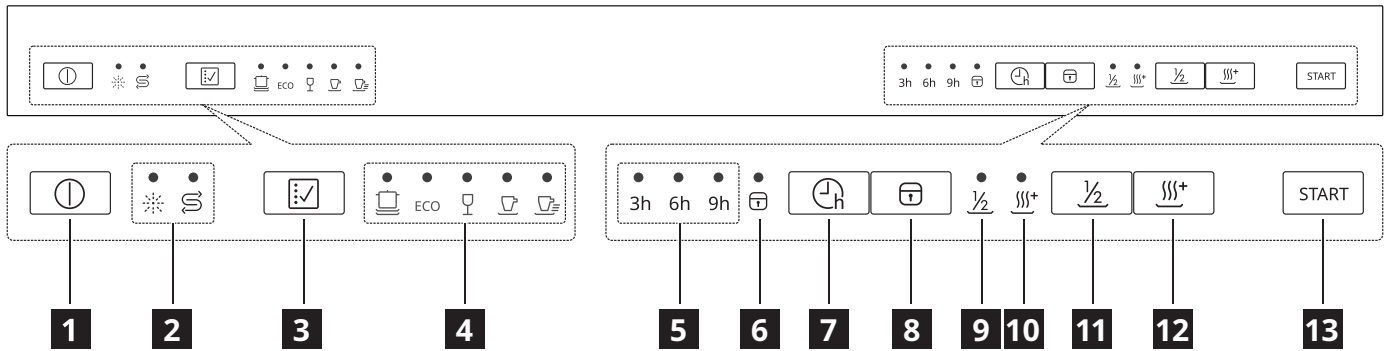

Control panel



- 1** On/Off button
- 2** Warning indicators
- 3** Programme button
- 4** Programme indicators
- 5** Delay time
- 6** Child lock indicator
- 7** Delay button
- 8** Child lock button
- 9** Half-load indicator
- 10** Extra Drying indicator
- 11** Half-load button
- 12** Extra Drying button
- 13** Start/Pause button

















Indicators	Description
	Rinse aid indicator. It is always on when the rinse aid dispenser needs refilling.
	Salt indicator. It is always on when the salt container needs refilling.
	Delay start indicator. It is on when a delay start setting is present.
	Child lock indicator. It is on when the Child lock function is activated.
	Half-load indicator. It is on when the Half-load function is selected.
	Extra Drying indicator. It is on when the Extra Drying function is selected.

Programmes

Programme	Degree of soil/ Type of load	Programme phases	Options
 (Intensive)	<ul style="list-style-type: none"> • Heavy soil • Crockery, cutlery, pots and pans 	<ul style="list-style-type: none"> • Prewash • Wash (60 °C) • Rinse • Rinse (65-72 °C) • Drying 	<ul style="list-style-type: none"> • Delay start • Half-load • Extra Drying
ECO (ECO) ¹⁾	<ul style="list-style-type: none"> • Normal soil • Crockery and cutlery and pans 	<ul style="list-style-type: none"> • Prewash • Wash (45 °C) • Rinse (60 °C) • Drying 	<ul style="list-style-type: none"> • Delay start • Half-load • Extra Drying
 (Glass)	<ul style="list-style-type: none"> • Light soil • Glass 	<ul style="list-style-type: none"> • Prewash • Wash (45 °C) • Rinse • Rinse (55-60 °C) • Drying 	<ul style="list-style-type: none"> • Delay start • Half-load • Extra Drying
 (90 min)	<ul style="list-style-type: none"> • Normal soil 	<ul style="list-style-type: none"> • Wash (55 °C) • Rinse • Rinse (60-65 °C) • Drying 	<ul style="list-style-type: none"> • Delay start • Half-load • Extra Drying
 (Rapid)	<ul style="list-style-type: none"> • Light soil • Crockery and cutlery 	<ul style="list-style-type: none"> • Wash (45 °C) • Rinse • Rinse (45 °C) 	<ul style="list-style-type: none"> • Delay start

1) With this programme you have the most efficient use of water and energy consumption for crockery and cutlery with normal soil. (This is the standard programme for test institutes).

Consumption values

Programme	Drying phase	Available functions	Programme duration (min)	Water consumption (litres/cycle)	Energy consumption (kWh/cycle)
	✓	 ½  	180	13.9	1.275-1.385
ECO	✓	 ½  	230	11.0	0.937
	✓	 ½  	125	13.9	0.850-0.925
	✓	 ½  	90	11.2	0.955-1.030
	-		30	10.3	0.584

1. The pressure and the temperature of the water, the variations of the mains supply, the options and the quantity of dishes can change the values.
2. ECO programme is suitable to clean normally soiled tableware, and it is the most efficient programme in terms of its combined energy and water consumption. This programme is also used to assess compliance with the EU eco-design legislation.
3. Washing tableware in a household dishwasher usually consumes less energy and water in the use phase than hand dishwashing when the household dishwasher is used according to the manufacturer's instructions.
4. The values given for programmes other than the eco programme are indicative only.



Information for test institutes

To receive the necessary information for conducting performance tests (e.g. according to EN60436), send an email to:

info.dishwasher@meicloud.com

In your request, please include the product number code (PNC) found on the rating plate.

Functions

-  It is not possible to activate or deactivate options while a programme is running.
-  If a function is not applicable to a programme, the related indicator is off.
-  Activating functions can affect the water and energy consumption as well as the programme duration.

Child lock

This option allows you to lock the buttons on

the control panel, except for the On/Off button, so children cannot accidentally start the dishwasher by pressing the buttons on the panel.

To lock or unlock the buttons on the control panel, press the Child lock button  for 3 seconds.

Half-load function

For smaller loads, you can choose this function to save energy and water.

To select the Half load function, press the Half-load button  after selecting a programme.

Settings

The water softener

The water softener removes minerals from the water supply, which would have a detrimental effect on the washing results and on the appliance.

The higher the content of these minerals, the harder your water is. Water hardness is measured in

equivalent scales.

The water softener should be adjusted according to the hardness of the water in your area. Your local water authority can advise you on the hardness of the water in your area. It is important to set the right level of the water softener to assure good washing results.

Water hardness

German degrees (°dH)	French degrees (°fH)	mmol/l	Clarke degrees	Water softener level	Salt consumption (gram/cycle)	Regeneration frequency (Every X cycles)
35 - 55	61 - 98	6.1 - 9.8	43 - 69	H6	60	1
23 - 34	41 - 60	4.1 - 6.0	29 - 42	H5	30	2
18 - 22	31 - 40	3.1 - 4.0	22 - 28	H4	20	3
12 - 17	21 - 30	2.1 - 3.0	15 - 21	H3 ¹⁾	12	5
6 - 11	10 - 20	1.0 - 2.0	7 - 14	H2	9	10
0 - 5	0 - 9	0 - 0.94	0 - 6	H1 ²⁾	0	NO

1) Factory setting.

2) Do not use salt at this level.



Whether you use a standard detergent or multi-tablets (with or without salt), set the proper water hardness level to keep the salt refill notification active.

-  Multi-tablets containing salt are not effective enough to soften hard water.

During every regeneration, an additional 2.0 liters of water is required, energy consumption increases by 0.02kWh and the programme is extended by 4 minutes.

How to set the water softener level

1. Close the dishwasher door and press the On/Off button to switch the appliance on.
2. Within 60 seconds after switching on, press the Programme button for more than 5 seconds to enter the water softener setting mode. The salt indicator will flash.
3. Press the Programme button to select the correct setting according to your local water hardness, the setting will change in the following order: H3->H4->H5->H6->H1->H2->H3.
4. Wait 5 seconds or press the On/Off button to confirm the setting and exit.

Water softener level	LED indicator (○ : indicator off; ● : indicator on)		
			
H1	○	○	●
H2	○	●	○
H3	○	●	●
H4	●	○	○
H5	●	○	●
H6	●	●	○

The rinse aid empty notification

The rinse aid helps to dry the dishes without streaks and stains. For best drying performance, always use rinse aid.

The rinse aid is automatically released during the hot rinse phase.

When rinse aid dispenser is empty, the rinse aid indicator () lights up reminding you to refill rinse aid. At other times, you can estimate the remaining amount by the size of the black dot on the rinse aid level indicator, as illustrated below:

- | | | | |
|---|----------|---|----------|
| ● | Full | ● | 3/4 full |
| ◐ | 1/2 full | ◑ | 1/4 full |
| ○ | Empty | | |

The rinse aid level

It is possible to set the released quantity of rinse aid between level 1 (minimum quantity) and level 4 (maximum quantity).

How to set the rinse aid level

Remove the rinse aid reservoir cap. Turn the rinse aid indicator dial to a number (1-4).

If the dishes are not drying properly or are spotted, adjust the dial to the next higher number until your dishes are spot-free. Reduce it if there are sticky whitish stains on your dishes or a bluish film on glassware or knife blades.

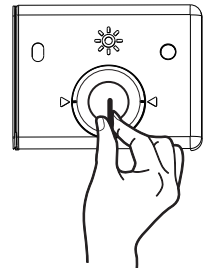

Activating/deactivating the key sound

Press and hold the $\frac{1}{2}$ and ||||^+ buttons for 3 seconds to activate or deactivate the key sound.

Before first use

1. Make sure that the current level of the water softener agrees with the hardness of the water supply. If not, adjust the level of the water softener.
2. Fill the salt container.
3. Fill the rinse aid dispenser.
4. Open the water tap.
5. Start a programme to remove any processing residuals that can still be inside the appliance. Do not use detergent and do not load the baskets.

- i** After starting a programme, it may take up to 5 minutes for the appliance to recharge the resin in the water softener. It seems that the appliance is not working. The washing phase starts only after this procedure is completed. The procedure is repeated periodically.

The salt container

⚠ CAUTION! Use rough salt designed for dishwashers only. Fine salt increases the risk of corrosion.

The salt is used to recharge the resin in the water softener and to assure good washing results in daily use.

Filling the salt container

- i** Fill the salt only when the salt indicator turns on.

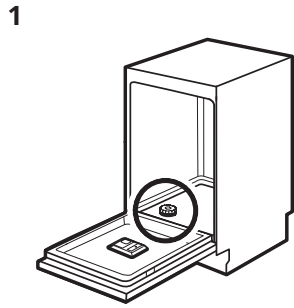

Find the salt container at the bottom.

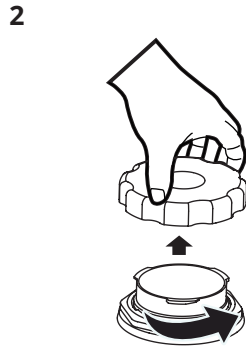

Remove the cap of the salt container.

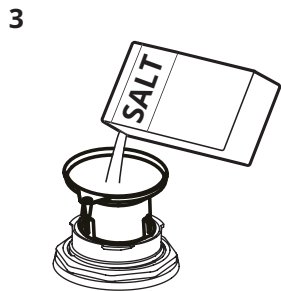

Put 1.5kg dishwasher salt in the salt container.

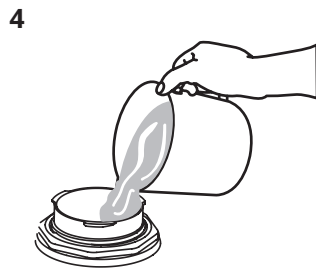

Fill the salt container to the maximum level with water.

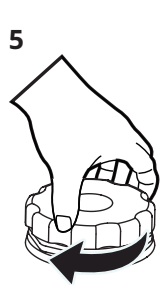

Tightly close the cap of the salt container.

⚠ CAUTION! Water and salt may come out of the salt container when you fill it. After you fill the salt container, immediately start a programme to prevent corrosion.

Filling the rinse aid dispenser

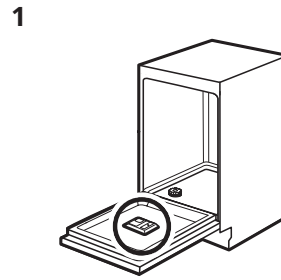

Find the rinse aid dispenser on the inside of the door.

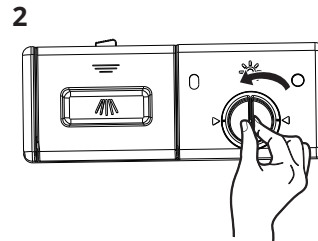

Remove the rinse aid reservoir cap by turning it counterclockwise.

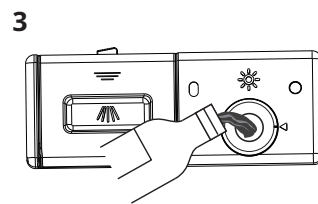

Fill the rinse aid container with rinse aid. Be careful not to overfill.

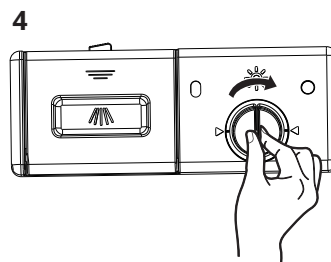

Close the rinse aid reservoir cap by turning clockwise.

Daily use

1. Open the water tap.
2. Press the On/Off button to activate the appliance.
 - If the salt indicator is on, fill the salt container.
 - If the rinse aid indicator is on, fill the rinse aid dispenser.
3. Rotate the spray arm to see if it rotates freely.
4. Load the basket and add the detergent.
5. Set and start the correct programme for the type of load and the degree of soil.

Using the detergent

1

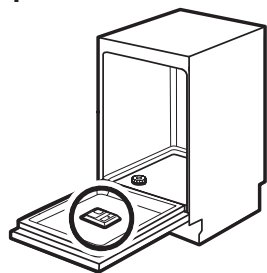

Find the detergent dispenser on the inside of the door.

2

Press

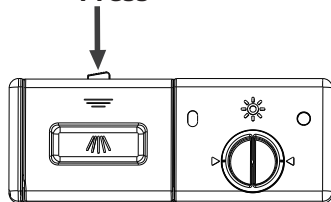

Press the release latch on the detergent dispenser to open the lid.

3

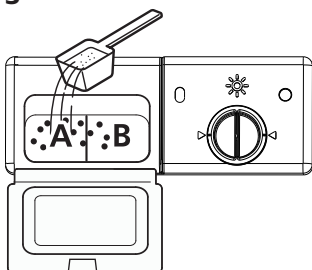

Add detergent into the larger cavity (A) for main wash. For more heavily soiled loads, also add some detergent into the smaller cavity (B) for release during pre-wash.

4

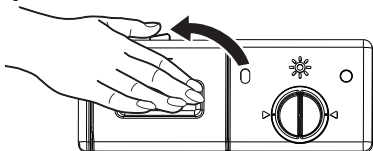

Close the lid and press it down until it locks into place.

The auto off function

This function decreases energy consumption by automatically deactivating the appliance when it is not operating.

The function comes into operation:

- 15 minutes after the completion of the programme.
- After 15 minutes if the programme has not started.

Starting a programme

⚠ CAUTION! Do not remove the baskets from the dishwasher before a wash cycle is completed.

1. Draw out the lower and upper baskets, load the dishes and push them back in. It is recommended to load the lower basket first, then the upper one.
2. Pour in the detergent.
3. Insert the plug into the socket. For the power supply, refer to the rating plate on the inside of the appliance door. Make sure that the water supply is turned on to full pressure.
4. Close the door, then press the On/Off button.
5. Choose a programme, the corresponding light will turn on. Then press the Start/Pause button, the dishwasher will start its cycle.

Starting a programme with delay start

1. Close the appliance door and set a programme.
2. Press  repeatedly until the display shows the delay time you want to set (3h/6h/9h). The delay indicator turns on.
3. Press Start/Pause to start the countdown.

While a countdown is running it is possible to increase the delay time but also change the selection of the programme and options. Make sure you press the Start/Pause button first.

When the countdown is completed, the programme starts.

Opening the door while the appliance operates

Opening the door while a programme is running stops the appliance. It may affect the energy consumption and the programme duration.

After closing the door, the appliance will resume operation within 10 seconds.

Cancelling the delay start while the countdown operates

When you cancel the delay start you have to set the programme and options again.

Press the On/Off button to deactivate the appliance. The delay start will be cancelled.

Cancelling the programme

Press the On/Off button to deactivate the appliance. Or open the door to stop running the programme, and wait a few seconds until the appliance completely stops, then press the On/Off button. The programme will be cancelled. Make sure that there is detergent in the detergent dispenser before you start a new programme.

End of the programme

1. Press the On/Off button or wait for the auto off function to automatically deactivate the appliance. If you open the door before the activation of auto off, the appliance is automatically deactivated.
2. Close the water tap.

The appliance will beep for 8 seconds when the programme is completed, then the appliance will enter standby.

If you open the door while the appliance is beeping, the appliance will enter standby immediately.

Changing the programme mid-cycle

A programme can only be changed if it has been running only for a short period of time, otherwise the detergent may have been released or the water with detergent is already drained. In this case, the dishwasher needs to be reset and the detergent dispenser must be refilled. To reset the dishwasher, follow the instructions below:

1. With the appliance door closed, press the Start/Pause button.
2. Press Programme button for more than 3 seconds to cancel the current programme. The machine will be in programme selection mode.
3. You can change the programme to the desired cycle setting.

Forget to add a dish?

A forgotten dish can be added at any time before the detergent dispenser opens. In that case, follow these steps:

1. Press the Start/Pause button to pause the cycle.
2. When the spray arms have stopped working, you can open the door completely.
3. Add the forgotten dishes.
4. Close the door.
5. Press the Start/Pause button, and the dishwasher will start after 10 seconds.

Adjusting the upper basket

The height of the upper basket can be easily adjusted to accommodate taller dishes in either the upper or lower basket.

IMPORTANT: Remove all items before adjusting the basket. The basket must be empty.

To adjust the height of the upper basket, follow these steps:

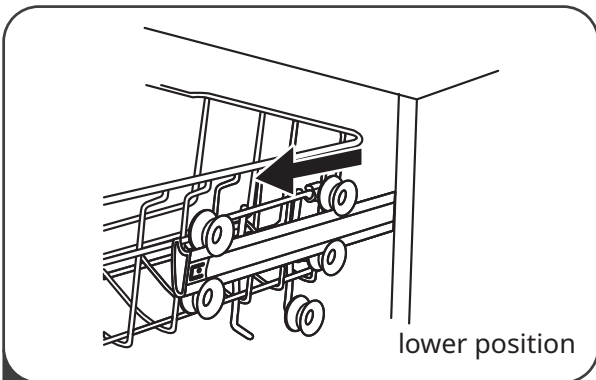

1 Pull out the upper basket.

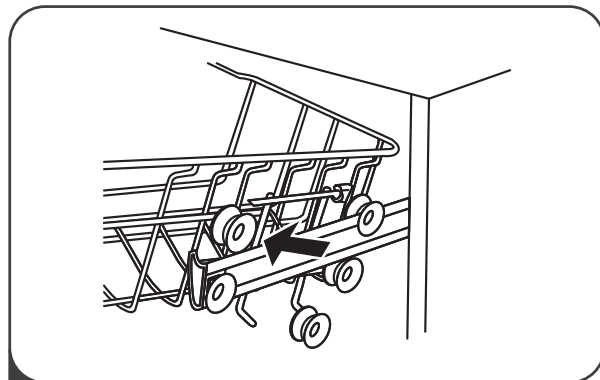

2 Remove the upper basket.

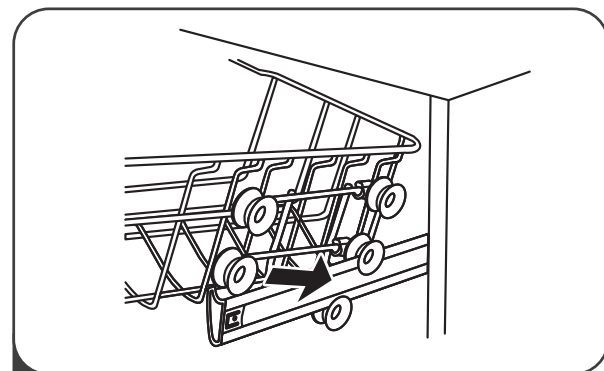

3 Re-attach the upper basket to upper or lower rollers.

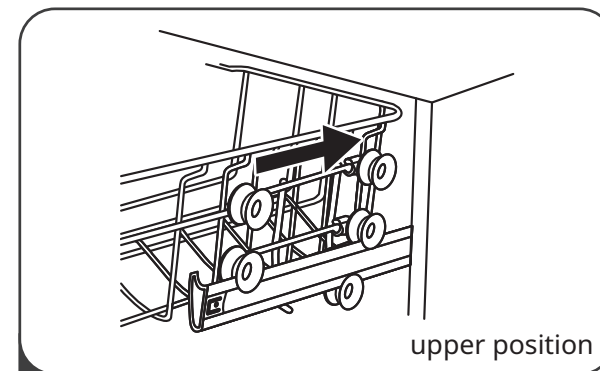

4 Push in the upper basket.

Adjustable cup shelf

The cup shelf in the upper basket can be unfolded to make room for taller dishes. Pull the cup shelf up to unfold it.



Adjustable lower basket

The spikes of the lower basket can be folded to make room for large dishes. Push the spikes of the lower basket down to fold the spikes.

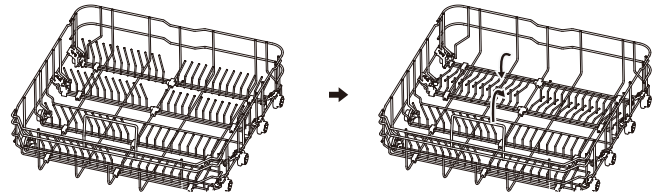

Hints and tips

General

The following hints will ensure optimal cleaning and drying results in daily use and also help to protect the environment.

- Remove larger residues of food from the dishes into the waste bin.
- Do not pre-rinse dishes by hand. When needed, use the prewash programme (if available) or select a programme with a prewash phase.
- When loading the appliance, make sure that the dishes can be completely reached and washed by the water released from the spray arm nozzles. Make sure that items do not touch or cover each other.
- You can use dishwasher detergent, rinse aid and salt separately or you can use the multi-tablets (e.g. "3 in 1", "4 in 1", "All in 1"). Follow the instructions written on the packaging.
- Select the programme according to the type of load and degree of soil. With the ECO programme you have the most efficient use of water and energy consumption for crockery and cutlery with normal soil.

Using salt, rinse aid and detergent

- Only use salt, rinse aid and detergent for dishwasher. Other products can cause damage to the appliance.
- In areas with hard and very hard water we recommend to use plain dishwasher detergent (powder, gel, tablets containing no additional agents), rinse aid and salt separately for optimal cleaning and drying results.
- At least once a month run the appliance with the use of appliance cleaner which is particularly suitable for this purpose.
- Detergent tablets do not fully dissolve with short programmes. To prevent detergent residues on the tableware, we recommend that you use the tablets with long programmes.
- Do not use more than the correct quantity of detergent. Refer to the instructions on the detergent packaging.

What to do if you want to stop using multi-tablets

Before you start to use separately detergent, salt and rinse aid do the following procedure.

1. Set the highest level of the water softener.
2. Make sure that the salt and rinse aid containers are full.
3. Start the shortest programme with a rinsing phase. Do not add detergent and do not load the baskets.
4. When the programme is completed, adjust the water softener according to the water hardness in your area.
5. Adjust the released quantity of rinse aid.
6. Activate the rinse aid empty notification.

Loading the baskets

i Refer to examples of the load of the baskets on page 15.

- Only use the appliance to wash items that are dishwasher-safe.
- Do not put in the appliance items made of wood, aluminium, pewter and copper.
- Do not put in the appliance items that can absorb water (sponges, household cloths).
- Remove remaining food from the items.
- Soak items with remaining burned food in water.
- Put hollow items (cups, glasses and pans) with the opening down.
- Make sure that cutlery and dishes do not bond together. Mix spoons with other cutlery.
- Make sure that glasses do not touch each other.
- Put small items in the cutlery basket.
- Put light items in the upper basket. Make sure that the items do not move.

Before starting a programme

Make sure that:

- The filters are clean and correctly installed.
- The cap of the salt container is tight.
- The spray arms are not clogged.
- There is dishwasher salt and rinse aid (unless you use multi-tablets).

- The position of the items in the baskets is correct.
- The programme is applicable for the type of load and for the degree of soil.
- The correct quantity of detergent is used.

1. Let the dishes cool down before you remove them from the appliance. Hot dishes are easily damaged.
2. First remove items from the lower basket then the upper basket.

Unloading the baskets

i For better drying results keep the appliance door ajar for some minutes before you remove the dishes.

i At the end of the programme water can still remain on the sides and on the door of the appliance.

Examples of basket loads

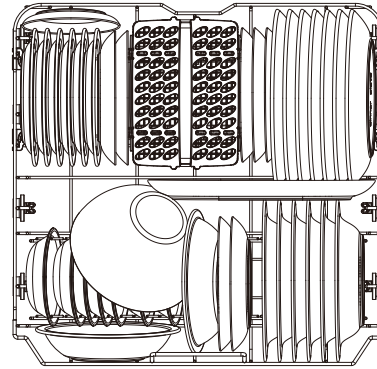
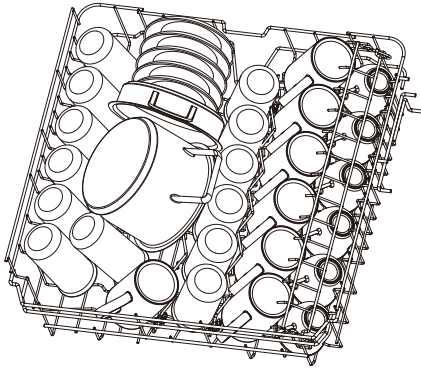

Cutlery rack

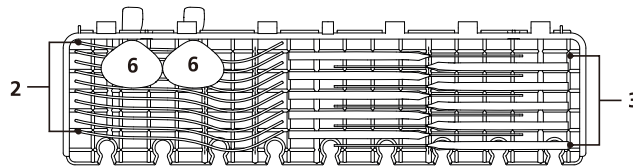

Cutlery basket

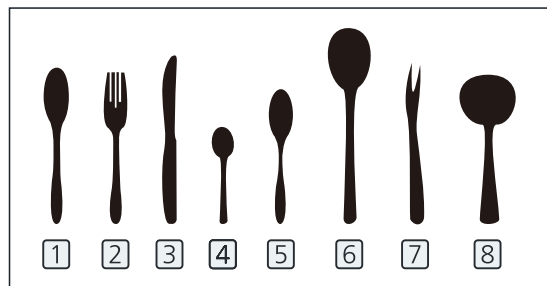
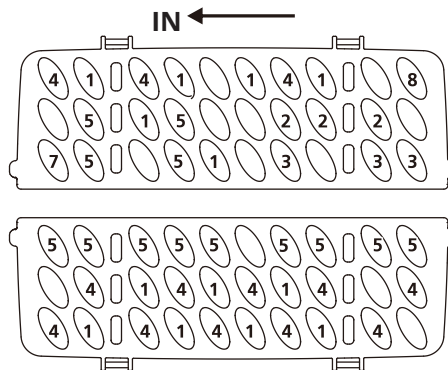

Care and cleaning

⚠ WARNING! Before maintenance, deactivate the appliance and disconnect the mains plug from the main socket.

i Dirty filters and clogged spray arms decrease the washing results. Make a check regularly and, if necessary, clean them.

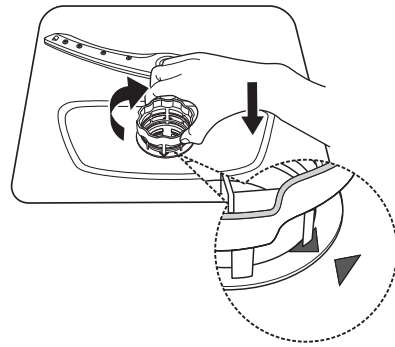

Cleaning the filters

1. Turn the filter counterclockwise to unlock it, then lift it out of the appliance.

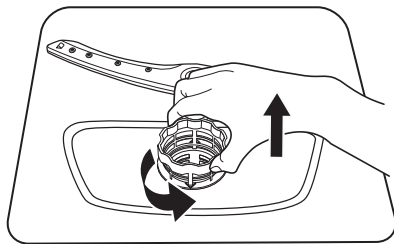

2. Grasp B firmly, then use your thumbs to press on the top of the widest bar and pull out A.

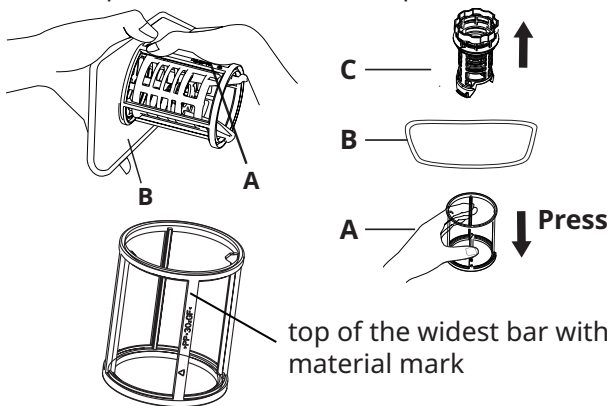

3. Rinse the filter under running water to remove larger food remnants. For more thorough cleaning, use a soft cleaning brush.

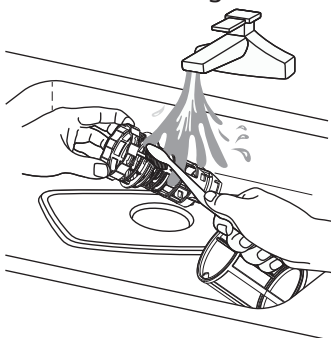

4. Reassemble the filters in the reverse order of disassembly, replace the filter insert, and turn clockwise to the close arrow.

Cleaning the spray arms

We recommend to clean the upper and lower spray arms regularly to prevent clogging. Clogged holes can cause unsatisfactory washing results.

1. Pull out the upper and lower baskets.
2. To disengage the upper spray arm from the upper basket, hold the nut in the center position of the upper spray arm and turn the spray arm counterclockwise to remove.

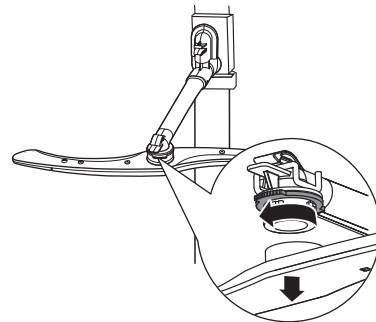

3. To detach the lower spray arm from the bottom of the appliance, just pull it up to remove.

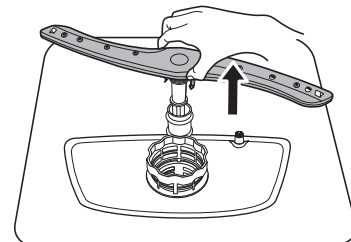

4. Rinse the upper and lower spray arms under running water. Use a thin pointed tool (e.g. a toothpick) to remove particles of soil from the holes of the spray arms.

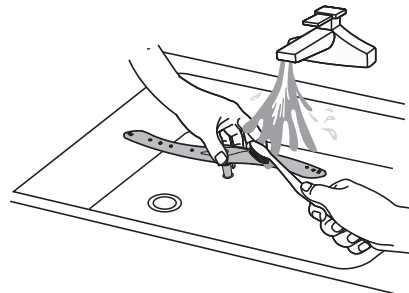

5. After cleaning, replace the spray arms.
To attach the upper spray arm to the upper basket, align the center position of the upper spray arm with the nut then turn it clockwise to tighten.
To attach the lower spray arm to the bottom of the appliance, insert the lower spray arm into position.

External cleaning

- Clean the appliance with a moist soft cloth.
- Only use neutral detergents.
- Do not use abrasive products, abrasive cleaning pads or solvents.

Internal cleaning

- Carefully clean the appliance, including the rubber gasket of the door, with a soft damp cloth.
- To maintain the performance of your appliance, use a cleaning product designed specifically for dishwashers at least once a month. Carefully follow the instructions on the packaging of the product.
- Do not use abrasive products, abrasive cleaning pads, sharp tools, strong chemicals, scourer or solvents.
- Using short-duration programmes regularly can cause grease and limescale buildup inside the appliance.
- Run long-duration programmes at least twice a month to prevent the buildup.

Frost precaution

Please take frost protection measures on the dishwasher in winter. After each washing cycle, please operate as follows:

1. Cut off the electrical power to the dishwasher at the supply source.
2. Turn off the water supply and disconnect the water inlet pipe from the water valve.
3. Drain the water from the inlet pipe and water valve. (Use a pan to collect the water)
4. Reconnect the water inlet pipe to the water valve.
5. Remove the filter at the bottom of the tub and use a sponge to soak up the water in the sump.

Moving the appliance

If the appliance must be moved, try to keep it in the vertical position. If absolutely necessary, it can be positioned on its back.

When not in use for a long time

It is recommended that you run a wash cycle with the dishwasher empty and then remove the plug from the socket, turn off the water supply and leave the door of the appliance slightly open. This will help the door seals to last longer and prevent odors from forming within the appliance.

Troubleshooting

If the appliance does not start or it stops during operation, first check if you can solve the problem by yourself with the help of the information in the table or contact an Authorised Service Centre.



WARNING! Repairs not properly done may result in serious risk to the safety of the user. Any repairs must be performed by qualified personnel.

Problem	Possible cause and solution
You cannot activate the appliance.	<ul style="list-style-type: none"> • Make sure that the mains plug is connected to the mains socket. • Make sure that there is no damaged fuse in the fuse box.
The programme does not start.	<ul style="list-style-type: none"> • Make sure that the appliance door is closed. • If the delay start is set, cancel the setting or wait for the end of the countdown. • The appliance has started the procedure to recharge the resin inside the water softener. The duration of the procedure is approximately 5 minutes.
The appliance does not fill with water.	<ul style="list-style-type: none"> • Make sure that the water tap is open. • Make sure that the pressure of the water supply is not too low. For this information, contact your local water authority. • Make sure that the water tap is not clogged. • Make sure that the filter in the inlet hose is not clogged. • Make sure that the inlet hose has no kinks or bends.
The appliance does not reach the required temperature.	<ul style="list-style-type: none"> • Heating element malfunctions. Contact an Authorised Service Centre.

Problem	Possible cause and solution
The appliance does not drain the water.	<ul style="list-style-type: none"> • Make sure that the sink spigot is not clogged. • Make sure that the filter in the outlet hose is not clogged. • Make sure that the interior filter system is not clogged. • Make sure that the drain hose has no kinks or bends.
The appliance stops and starts more times during operation.	<ul style="list-style-type: none"> • It is normal. It provides optimal cleaning results and energy savings.
The programme lasts too long.	<ul style="list-style-type: none"> • If the delayed start option is set, cancel the delay setting or wait for the end of the countdown.
The remaining time in the display increases and skips nearly to the end of programme time.	<ul style="list-style-type: none"> • This is not a defect. The appliance is working correctly.
Small leak from the appliance door.	<ul style="list-style-type: none"> • The appliance is not levelled. Loosen or tighten the adjustable feet (if applicable). • The appliance door is not centred on the tub. Adjust the rear foot (if applicable).
The appliance door is difficult to close.	<ul style="list-style-type: none"> • The appliance is not levelled. Loosen or tighten the adjustable feet (if applicable). • Parts of the tableware are protruding from the baskets.
Rattling/knocking sounds from inside the appliance.	<ul style="list-style-type: none"> • The tableware is not properly arranged in the baskets. Refer to basket loading section. • Make sure that the spray arms can rotate freely.
The appliance trips the circuit-breaker.	<ul style="list-style-type: none"> • The amperage is insufficient to supply simultaneously all the appliances in use. Check the socket amperage and the capacity of the meter or turn off one of the appliances in use. • Internal electrical fault of the appliance. Contact an Authorised Service Centre.

 Refer to "**Before first use**", "**Daily use**", or "**Hints and tips**" for other possible causes.

Once problem occurs on the appliance, deactivate and activate the appliance. If the problem occurs again, contact an Authorised Service Centre.

The washing and drying results are not satisfactory







Problem	Possible cause and solution
Poor washing results.	<ul style="list-style-type: none"> • Refer to "Daily use", "Hints and tips" and basket loading section. • Use more intensive washing programmes. • Clean spray arm jets and filter. Refer to "Care and cleaning".
Poor drying results.	<ul style="list-style-type: none"> • Tableware has been left for too long inside a closed appliance. • There is no rinse aid or the dosage of rinse aid is not enough. Set the rinse aid dispenser to a higher level. • Plastic items may need to be towel dried. • For the best drying performance activate the dry plus option. • We recommend to always use rinse aid, even in combination with multi-tablets.
There are whitish streaks or bluish layers on glasses and dishes.	<ul style="list-style-type: none"> • The release quantity of rinse aid is too much. Adjust the rinse aid level to a lower level. • The quantity of detergent is too much.

Problem	Possible cause and solution
There are stains and dry water drops on glasses and dishes.	<ul style="list-style-type: none"> • The released quantity of rinse aid is not sufficient. Adjust the rinse aid level to a higher level. • The quality of the rinse aid can be the cause.
The dishes are wet.	<ul style="list-style-type: none"> • The programme does not have a drying phase or has a drying phase with low temperature. • The rinse aid dispenser is empty. • The quality of the rinse aid can be the cause. • The quality of the multi-tablets can be the cause. Try a different brand or activate the rinse aid dispenser and use rinse aid and multi-tablets together.
The interior of the appliance is wet.	<ul style="list-style-type: none"> • This is not a defect of the appliance. it is caused by the humidity in the air that condenses on the walls.
Unusual foam during washing.	<ul style="list-style-type: none"> • Use the detergent for dishwashers only. • There is a leak in the rinse aid dispenser. Contact an Authorised Service Centre.
Traces of rust on cutlery.	<ul style="list-style-type: none"> • There is too much salt in the water used for washing. Refer to "The water softener". • Silver and stainless steel cutlery were placed together. Avoid to put silver and stainless steel items close together.
There are residues of detergent in the dispenser at the end of the programme.	<ul style="list-style-type: none"> • The detergent tablet got stuck in the dispenser and therefore was not completely washed away by water. • Water cannot wash away the detergent from the dispenser. Make sure that the spray arm is not blocked or clogged. • Make sure that items in the baskets do not impede the lid of the detergent dispenser from opening.
Odours inside the appliance.	<ul style="list-style-type: none"> • Refer to "Internal cleaning".
Limescale deposits on the tableware, on the tub and on the inside of the door.	<ul style="list-style-type: none"> • The level of salt is low, check the refill indicator. • The cap of the salt container is loose. • Your tap water is hard. Refer to "The water softener". • Even using multi-functional tabs use salt and set regeneration of the water softener. Refer to "The water softener". • If limescale deposits still remain, clean the appliance with appliance cleaners which are particularly suitable for this purpose. • Try different detergent. • Contact the detergent manufacturer.
Dull, discoloured or chipped tableware.	<ul style="list-style-type: none"> • Make sure that only dishwasher-safe items are washed in the appliance. • Load and unload the basket carefully. Refer to load of basket at the end of this user manual. • Place delicate items in the upper basket.

 Refer to "**Before first use**", "**Daily use**" or "**Hints and tips**" for other possible causes.

Error indications

If there is a malfunction the dishwasher will give an error indication. The following table shows possible error indications and their causes.

Error indication	Meaning	Possible cause and solution
The  indicator flashes quickly	Longer inlet time.	Faucet is not opened, or water intake is restricted, or water pressure is too low.
The  and  indicators flash quickly	Not reaching required temperature.	Malfunction of heating element.
The  indicator flashes quickly	Overflow.	Some element of the dishwasher leaks.
The ECO,  and  indicators flash quickly	Failure of communication between the main circuit board and display circuit board.	Open circuit or broken wiring for the communication.

⚠ WARNING!

- If overflow occurs, turn off the main water supply before calling a service.
- If there is water in the base pan because of an overflow or small leak, the water should be removed before restarting the dishwasher.
- If there is an error that cannot be solved, please request professional assistance.

Technical information (EN60436)

Supplier name	IKEA of Sweden AB
Supplier address	IKEA of Sweden AB, Tulpanvägen 8, 343 81 Älmhult, Sweden
Product type	Dishwasher
Installation type	Freestanding
Dimensions (W x H x D)	60 x 85 x 60 cm
Rated capacity ^{a)} (ps)	13 ^{b)}
Energy efficiency class ^{a)}	E
EEI ^{a)}	55,9
Cleaning performance index ^{a)}	1,125
Drying performance index ^{a)}	1,065
Energy consumption per cycle ^{c)}	0,937 kWh
Water consumption per cycle ^{d)}	11 litres
Program duration ^{a)}	3:50 (h:min)
Airborne acoustical noise emission ^{a)}	47 dB(A)
Airborne acoustical noise emission class ^{a)}	C
Off-mode	0,49 W
Delay start	1,00 W

a) For the eco program.

b) The maximum number of place settings to be washed is 13. Refer to examples of the load of the baskets at the begin of this quick guide. Correct loading will contribute to energy and water savings. The Dishes may not clean with incorrect loading.

c) Energy consumption in kWh per cycle, based on the eco programme using cold water fill. Actual energy consumption will depend on how the appliance is used.

d) Water consumption in litres per cycle, based on the eco program. Actual water consumption will depend on how the appliance is used and on the hardness of the water.

i The article number and serial number are shown on the rating plate on the internal right side of the appliance door.

Article Number

XXXXXXXX (8-digit code)



Serial No.:XXXXXXXX

Serial Number
(8-digit code)

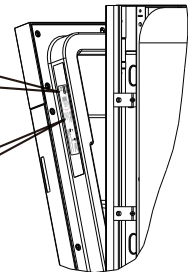

Picture for reference only

Link to EU EPREL Database

The QR code on the energy label supplied with the appliance provides a web link to the registration of this appliance in the EU EPREL database. Keep the energy label for reference together with the user manual and all other documents provided with this appliance.

It is possible to find information related to the performance of the product in the EU EPREL database using the link <https://eprel.ec.europa.eu> and the model name and product number that you can find on the rating plate of the appliance. Refer to the chapter "Product description".

For more detailed information about the energy label, visit www.theenergylabel.eu.

Environmental concerns

Recycle materials with the symbol . Put the packaging in relevant containers to recycle it. Help protect the environment and human health by recycling waste of electrical and electronic appliances.

Do not dispose of appliances marked with the symbol  with the household waste. Return the product to your local recycling facility or contact your municipal office.

IKEA guarantee

How long is the IKEA guarantee valid?

This guarantee is valid for 2 years from purchase date unless otherwise specified in national legislation. In Norway, Portugal and Spain the guarantee is valid for 3 years from delivery date to the customer unless otherwise specified in national legislation. Please go to IKEA.com to find out what applies in your country. The original sales receipt is required as proof of purchase. If service work is carried out under guarantee, this will not extend the guarantee period for the appliance.

Who will execute the service?

IKEA service provider will provide the service through its own service operations or authorized service partner network.

What does this guarantee cover?

The guarantee covers faults of the appliance, which have been caused by faulty construction or material faults from the date of purchase from IKEA. This guarantee applies to domestic use only. The exceptions are specified under the headline "What is not covered under this guarantee?" Within the guarantee period, the costs to remedy the fault e.g. repairs, parts, labour and travel will be covered, provided that the appliance is accessible for repair without special expenditure. On these conditions the EU guidelines (DIRECTIVE (EU) 2019/771) and the respective local regulations are applicable. Replaced parts become the property of IKEA.

What will IKEA do to correct the problem?

IKEA appointed service provider will examine the product and decide, at its sole discretion, if it is covered under this guarantee. If considered covered, IKEA service provider or its authorized service partner through its own service operations, will then, at its

sole discretion, either repair the defective product or replace it with the same or a comparable product.

What is not covered under this guarantee?

- Normal wear and tear.
- Deliberate or negligent damage, damage caused by failure to observe operating instructions, incorrect installation or by connection to the wrong voltage, damage caused by chemical or electro-chemical reaction, rust, corrosion or water damage including but not limited to damage caused by excessive lime in the water supply, damage caused by abnormal environmental conditions.
- Consumable parts including batteries and lamps.
- Non-functional and decorative parts which do not affect normal use of the appliance, including any scratches and possible colour differences.
- Accidental damage caused by foreign objects or substances and cleaning or unblocking of filters, drainage systems or soap drawers.
- Damage to the following parts: ceramic glass, accessories, crockery and cutlery baskets, feed and drainage pipes, seals, lamps and lamp covers, screens, knobs, casings and parts of casings. Unless such damages can be proved to have been caused by production faults.
- Cases where no fault could be found during a technician's visit.
- Repairs not carried out by our appointed service providers and/or an authorized service contractual partner or where non-original parts have been used.
- Repairs caused by installation which is faulty or not according to specification.
- The use of the appliance in a non-domestic environment i.e. professional use.

- Transportation damages. If a customer transports the product to their home or other address, IKEA is not liable for any damage that may occur during transport. However, if IKEA delivers the product to the customer's delivery address, then damage to the product that occurs during this delivery will be covered by this guarantee.
- Cost for carrying out the initial installation of the IKEA appliance. However, if an IKEA service provider or its authorized service partner repairs or replaces the appliance under the terms of this guarantee, the service provider or its authorized service partner will reinstall the repaired appliance or install the replacement, if necessary.

This restriction do not apply to fault-free work carried out by a qualified specialist using our original parts in order to adapt the appliance to the technical safety specifications of another EU country.

How country law applies

The IKEA guarantee gives You specific legal rights, which covers or exceed local demands. However these conditions do not limit in any way consumer rights described in the local legislation.

Area of validity

For appliances which are purchased in one EU country and taken to another EU country, the services will be provided in the framework of the guarantee conditions normal in the new country. An obligation to carry out services in the framework of the guarantee exists only if the appliance complies and is installed in accordance with:

- the technical specifications of the country in which the guarantee claim is made;
- the Assembly Instructions and User Manual Safety Information.

The dedicated After Sales Service for IKEA appliances:

Please do not hesitate to contact IKEA After Sales Service to:

make a service request under this guarantee; ask for clarification on installation of the IKEA appliance in the dedicated IKEA kitchen furniture. The service won't provide clarifications related to:

the overall IKEA kitchen installation; connections to electricity (if machine comes without plug and cable), to water and to gas since they have to be executed by an authorized service engineer.

Ask for clarification on user manual contents and specifications of the IKEA appliance.

To ensure that we provide you with the best assistance, please read carefully the Assembly Instructions and/or the User Manual section of this booklet before contacting us.

Availability of the spare parts

The following parts will be available for 7 years after this model has been discontinued: motor; circulation and drain pump; heaters and heating elements, including heat pumps (separately or bundled); piping and related equipment including all hoses, valves, filters and aquastops; structural and interior parts related to door assemblies (separately or bundled); printed circuit boards; electronic displays; pressure switches; thermostats and sensors; software and firmware including reset software.

The following parts will be available for 10 years after this model has been discontinued: door hinge and seals, other seals, spray arms, drain filters, interior racks and plastic peripherals such as baskets and lids.

For ordering the spare parts, please contact IKEA After Sales Service.

How to reach us if You need our service



Please refer to the last page of this manual for the full list of IKEA appointed contacts and relative national phone numbers.

- ⓘ In order to provide You with a quicker service, we recommend that You use the specific phone numbers listed at the end of this manual. Always refer to the numbers listed in the booklet of the specific appliance You need an assistance for. Before calling us, assure that You have to hand the IKEA article number (8 digit code) and the Serial Number (8 digit code that can be found on the rating plate) for the appliance of which you need our assistance.

- ⓘ **SAVE THE SALES RECEIPT!** It is Your proof of purchase and required for the guarantee to apply. Note that the receipt reports also the IKEA article name and number (8 digit code) for each of the appliances you have purchased.

Do you need extra help?

For any additional questions not related to After Sales of your appliances, please contact our nearest IKEA store call centre. We recommend you read the appliance documentation carefully before contacting us.

Inhalt

Sicherheitshinweise.....	24	Tägliche Verwendung.....	32
Sicherheitsanweisungen.....	25	Hinweise und Tipps.....	35
Produktbeschreibung.....	27	Reinigung und Pflege.....	38
Bedienfeld.....	28	Problembehebung.....	39
Programme.....	29	Technische Daten (EN60436).....	43
Funktionen.....	30	Hinweise zum Umweltschutz.....	44
Einstellungen.....	30	IKEA-Garantie.....	45
Vor der ersten Verwendung.....	31		

Änderungen ohne vorherige Ankündigung vorbehalten.

⚠ Sicherheitshinweise

Lesen Sie vor der Installation und der Benutzung des Geräts die mitgelieferte Bedienungsanleitung gründlich durch. Der Hersteller ist nicht für Verletzungen oder Schäden verantwortlich, die die Folge einer fehlerhaften Installation oder nicht ordnungsgemäßen Benutzung sind. Bewahren Sie die Bedienungsanleitung für zukünftiges Nachschlagen immer an einem sicheren und zugänglichen Ort auf.

Sicherheit von Kindern und hilfsbedürftigen Personen

- Dieses Gerät ist zur Verwendung durch Kinder ab 8 Jahren, Personen mit eingeschränkten körperlichen, geistigen oder sensorischen Fähigkeiten und Personen ohne nötige Erfahrung oder ausreichende Kenntnisse des Geräts geeignet, wenn diese dabei beaufsichtigt werden, vorher in die sichere Verwendung des Geräts eingewiesen wurden und die damit verbundenen Gefahren verstehen.
- Kinder im Alter zwischen 3 und 8 Jahren und Personen mit sehr weitreichenden und komplexen Behinderungen sind fernzuhalten, es sei denn, sie werden ständig beaufsichtigt.
- Kinder unter 3 Jahren müssen von diesem Gerät ferngehalten werden.
- Lassen Sie Kinder nicht mit dem Gerät spielen.
- Halten Sie Geschirrspülmittel und andere Reinigungsmittel von Kindern fern.

- Halten Sie Kinder und Haustiere von dem Gerät fern, wenn die Tür geöffnet ist.
- Kinder dürfen Reinigung und Pflege des Geräts nicht ohne Aufsicht durchführen.
- Halten Sie alle Verpackungen von Kindern fern und entsorgen Sie diese entsprechend.

Allgemeine Sicherheitshinweise

- Dieses Gerät ist für die Benutzung im Haushalt und ähnlichen Anwendungen bestimmt, wie beispielsweise:
 - In Bauernhäusern, Mitarbeiter-Küchenbereichen in Geschäften, Büros und anderen Arbeitsumgebungen;
 - Durch Kunden/-innen in Hotels, Motels, Frühstückspensionen und anderen Wohnumgebungen.
- Nehmen Sie keinerlei Änderungen an den Spezifikationen des Geräts vor.
- Der Betriebswasserdruck muss mindestens 0,4 bar (0,04 MPa) und darf höchstens 10 bar (1,0 MPa) betragen.
- Halten Sie die maximale Anzahl von 13 Tischgedecken ein.
- Vergewissern Sie sich beim Aufstellen des Geräts, dass das Netzkabel weder eingeklemmt noch beschädigt ist.
- Wenn das Netzkabel beschädigt wurde, muss es entweder vom Hersteller, seinem autorisierten Servicezentrum oder ähnlich qualifiziertem Personal ausgetauscht werden, um Gefahren vorzubeugen.
- Halten Sie die Lüftungsöffnungen des Geräts frei – sowohl am Gehäuse als auch im Inneren.

- Legen Sie Besteck mit dem scharfen Ende nach unten zeigend in den Besteckkorb oder horizontal mit der scharfen Kante nach unten zeigend in die Besteckablage.
- Lassen Sie das Gerät mit geöffneter Tür nicht unbeaufsichtigt, um ein versehentliches Drauftreten zu vermeiden.
- Schalten Sie vor der Durchführung etwaiger Wartungsarbeiten das Gerät stets aus und trennen Sie es von der Netzsteckdose.
- Benutzen Sie für die Reinigung des Geräts keine Hochdruckwassersprüher und/oder Dampf.
- Sollten sich im Sockel des Geräts Lüftungsöffnungen befinden, dürfen diese nicht verdeckt oder blockiert werden (z. B. durch einen Teppich).
- Das Gerät ist über die neuen mitgelieferten Schläuche an die Wasserversorgung anzuschließen. Alte Schläuche dürfen nicht wiederverwendet werden.

Sicherheitsanweisungen

Installation

- ⚠ **WARNUNG!** Nur eine qualifizierte Person darf dieses Gerät installieren.
- Entfernen Sie alle Verpackungsmaterialien und die Transportsicherungsbolzen.
- Installieren und benutzen Sie kein beschädigtes Gerät.
- Installieren oder benutzen Sie das Gerät nicht an Orten, an denen die Temperatur unter 0 °C liegt.
- Befolgen Sie die mitgelieferte Installationsanleitung.
- Seien Sie stets vorsichtig, wenn Sie das Gerät bewegen, denn es ist schwer. Tragen Sie stets Sicherheitshandschuhe und geschlossenes Schuhwerk.
- Vergewissern Sie sich, dass das Gerät unter und neben sicheren Strukturen installiert wird.

Elektrischer Anschluss

- ⚠ **WARNUNG!** Brand- und Stromschlaggefahr.
- ⚠ **WARNUNG!** Vergewissern Sie sich beim Aufstellen des Geräts, dass das Netzkabel weder eingeklemmt noch beschädigt ist.
- ⚠ **WARNUNG!** Verwenden Sie keine Mehrfachsteckdosen oder Verlängerungskabel.
- ⚠ **WARNUNG!** Entfernen, umgehen oder trennen Sie unter keinen Umständen den Erdungsstift.
- Das Gerät muss geerdet sein.

- Achten Sie darauf, dass die Parameter auf dem Typenschild mit den elektrischen Nennwerten der Netzstromversorgung übereinstimmen.
- Benutzen Sie ausschließlich ordnungsgemäß installierte Schutzkontaktsteckdosen.
- Vergewissern Sie sich, dass keine elektrischen Komponenten (z. B. Netzstecker, Netzkabel) beschädigt werden. Setzen Sie sich für eine Änderung elektrischer Komponenten an ein autorisiertes Kundendienstzentrum.
- Stecken Sie den Netzstecker erst nach abgeschlossener Installation in die Steckdose. Vergewissern Sie sich, dass der Netzstecker nach dem Anschließen weiterhin zugänglich ist.
- Ziehen Sie nicht am Netzkabel, um das Gerät vom Stromnetz zu trennen. Ziehen Sie immer am Netzstecker.
- Dieses Gerät erfüllt die Anforderungen der EEC-Richtlinien.
- Nur Vereinigtes Königreich und Irland: Dieses Gerät ist mit einem 13-A-Netzstecker ausgerüstet. Sollte die Sicherung des Netzsteckers durch eine neue ersetzt werden müssen, greifen Sie ausschließlich auf 13-A-Sicherungen des Typs ASTA (BS 1362) zurück.

Wasseranschluss

- Beschädigen Sie die Wasserschläuche nicht.
- Lassen Sie vor dem Anschluss an neue Leitungen, lange nicht benutzte Leitungen, an denen Reparaturarbeiten durchgeführt oder wo neue Geräte (Wasserzähler usw.)

eingebaut wurden, das Wasser so lange fließen, bis es sauber und klar ist.

- Vergewissern Sie sich, dass während und nach der Erstinbetriebnahme des Geräts keine sichtbaren Wasserlecks auftreten.
- Der Wasserzulaufschlauch besitzt ein Entlastungsventil und eine Ummantelung mit einem innenliegenden Netzkabel.

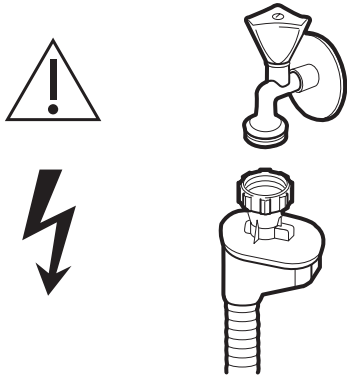

⚠ **WARNUNG!** Gefährliche Spannung.

- Drehen Sie umgehend den Wasserhahn der Wasserversorgung zu und ziehen Sie den Netzstecker aus der Netzsteckdose, wenn der Wasserzulaufschlauch beschädigt ist. Setzen Sie sich mit einem autorisierten Kundendienstzentrum in Verbindung, um den Wasserzulaufschlauch austauschen zu lassen.

Gebrauch

⚠ **WARNUNG!** Verletzungs-, Verbrennungs-, Brand- und Stromschlaggefahr.

- ⚠ **WARNUNG!** Verwenden Sie das Gerät nicht, bevor Sie es eingebaut haben. Trennen Sie das Gerät vor der Durchführung etwaiger Installationsarbeiten von der Netzstromversorgung, um die Gefahr eines Stromschlags auszuschließen.
- Setzen oder stellen Sie sich nicht auf die geöffnete Gerätetür.
- Geschirrspülmittel sind gefährlich. Befolgen Sie die Sicherheitshinweise auf der Verpackung des Geschirrspülmittels.
- Benutzen Sie nur für Geschirrspüler empfohlene Geschirr- und Klarspülmittel.
- Benutzen Sie in Ihrem Geschirrspüler niemals Seife, Waschmittel oder Handwaschmittel.

- Trinken und spielen Sie nicht mit dem Wasser im Gerät.
- Geschirrspülmittel ist ätzend! Bewahren Sie Geschirrspülmittel außerhalb der Reichweite von Kindern auf.
- Nehmen Sie das Geschirr erst dann aus dem Gerät, wenn das Programm beendet ist. Etwas Geschirrspülmittel kann auf dem Geschirr zurückbleiben.
- Aus dem Gerät kann heißer Dampf entweichen, wenn Sie die Gerätetür öffnen, während ein Programm läuft.
- Legen/Stellen Sie keine entflammaren Produkte oder mit entflammaren Produkten benetzte/getränkte Gegenstände in, in die Nähe oder auf das Produkt.

Reparaturen

- Setzen Sie sich für Reparaturen des Geräts mit einem autorisierten Kundendienst in Verbindung.
- Verwenden Sie nur Originalersatzteile.

Entsorgung

⚠ **WARNUNG!** Verletzungs- und Erstickungsgefahr.

- Trennen Sie das Gerät vom Stromnetz.
- Schneiden Sie das Netzkabel ab und entsorgen Sie es.
- Demontieren Sie die Tür, um zu verhindern, dass Kinder oder Haustiere im Gerät eingeschlossen werden.

Hinweis:

Achten Sie beim Anschluss an die Trinkwasserversorgung darauf, dass Sie das Produkt mit einer Sicherheitseinrichtung gegen Trinkwasserverunreinigung durch Rückfließen (gemäß DIN EN 1717) ausstatten und die Anforderungen an die Wasserreinheit (gemäß KTW-BWGL) erfüllen. Das Produkt muss so konstruiert sein, dass eine Rücksaugung von nicht trinkbarem Wasser in die Wasserleitung gemäß IEC/EN 61770 ausgeschlossen ist. Wir empfehlen, dass Sie die Installation (darunter auch der Anschluss an die Wasser- und Stromversorgung) sowie etwaige Reparaturen von einer entsprechend ausgebildeten Fachkraft durchführen lassen.

Produktbeschreibung

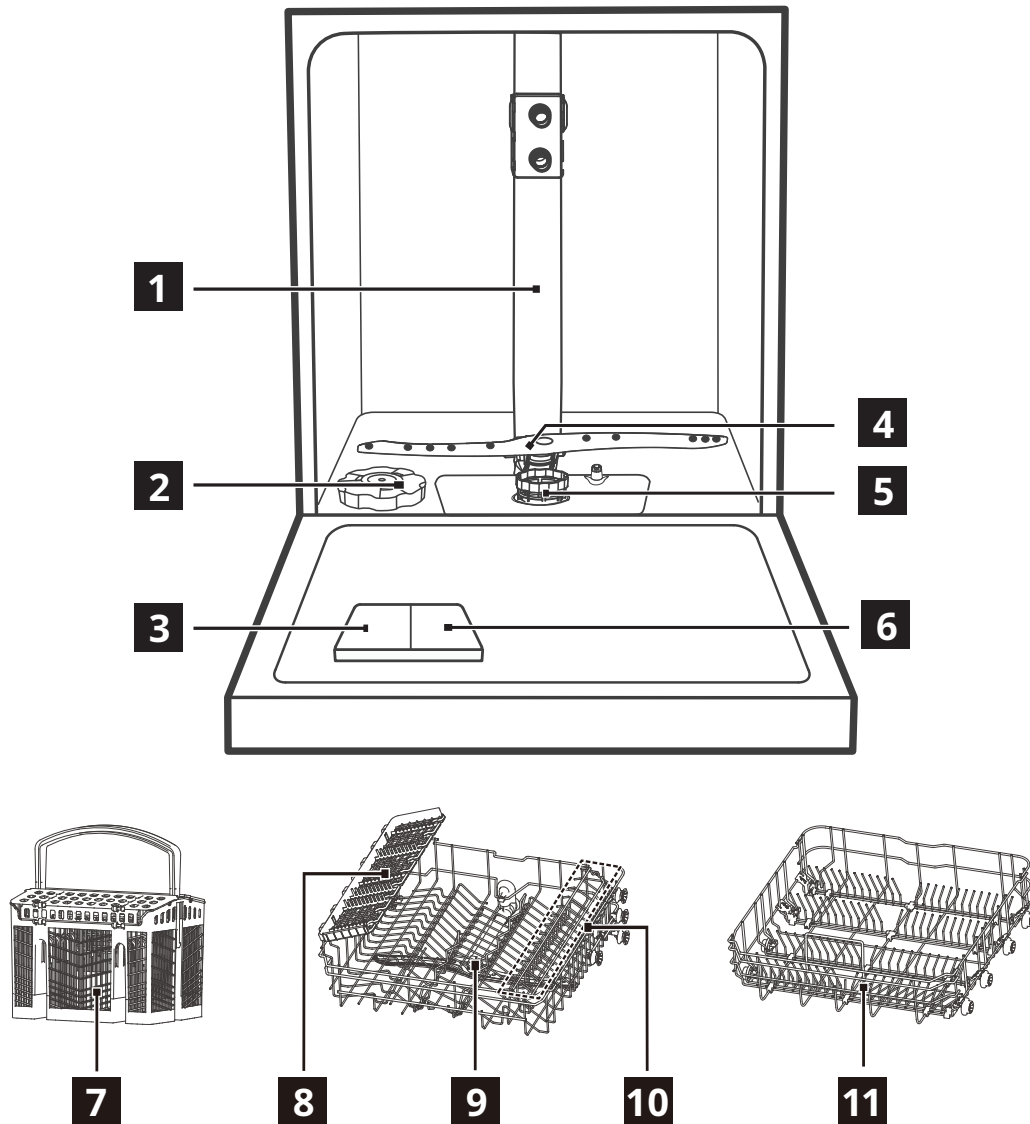





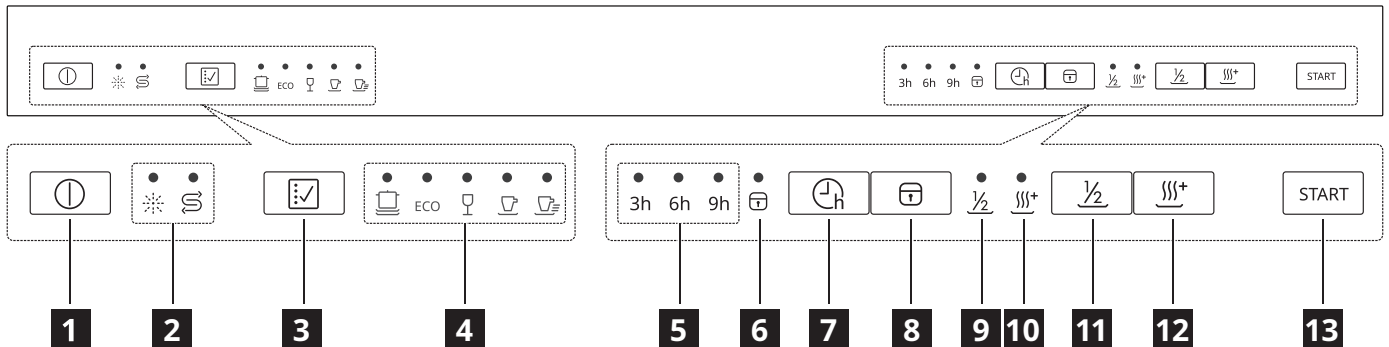

- | | |
|-----------------------------------|---|
| 1 Innenrohr | 7 Besteckkorb |
| 2 Salzbehälter | 8 Besteckablage (oberer Geschirrkorb) |
| 3 Geschirrspülmittelpender | 9 Sprüharm oben |
| 4 Unterer Sprüharm | 10 Tassengestell (oberer Geschirrkorb) |
| 5 Filterbaugruppe | 11 Unterer Geschirrkorb |
| 6 Klarspülmittelbehälter | |





Bedienfeld



- 1** Ein/Aus-Schalter
- 2** Warnanzeige
- 3** Programmtaste
- 4** Programmanzeigen
- 5** Startverzögerungszeit
- 6** Taste der Kindersicherung
- 7** Taste für Startverzögerung
- 8** Kindersicherungstaste
- 9** Anzeige für halbe Beladung
- 10** Anzeige für Extratrocknen
- 11** Taste für halbe Beladung
- 12** Taste für Extratrocknen
- 13** Start/Pause-Taste

























Anzeigen	Beschreibung
	Anzeige für Klarspüler. Sie leuchtet, wenn sich nicht mehr genug Klarspülmittel im Klarspülerbehälter befindet.
	Salzanzeige. Sie leuchtet, wenn sich nicht mehr genug Salz im Salzbehälter befindet.
	Anzeige für Startverzögerung. Sie leuchtet, wenn eine Startverzögerung eingestellt ist.
	Kindersicherungstaste Sie leuchtet, wenn die Kindersicherung aktiviert ist.
	Anzeige für halbe Beladung Sie leuchtet, wenn die halbe Beladung gewählt ist.
	Anzeige für Extratrocknen Sie leuchtet, wenn Extratrocknen gewählt ist.

Programme

Programm	Verschmutzungsgrad / Art der Beladung	Programmphasen	Optionen
 (Intensiv)	<ul style="list-style-type: none"> Stark verschmutzt Geschirr, Besteck, Töpfe und Pfannen 	<ul style="list-style-type: none"> Vorreinigen Reinigen (60 °C) Spülen Spülen (65 - 72 °C) Trocknen 	<ul style="list-style-type: none"> Verzögerter Start Halbe Beladung Extratrocknen
ECO (Energiesparen) ¹⁾	<ul style="list-style-type: none"> Normal verschmutzt Geschirr, Besteck und Pfannen 	<ul style="list-style-type: none"> Vorreinigen Reinigen (45 °C) Spülen (60 °C) Trocknen 	<ul style="list-style-type: none"> Verzögerter Start Halbe Beladung Extratrocknen
 (Gläser)	<ul style="list-style-type: none"> Leicht verschmutzt Glas 	<ul style="list-style-type: none"> Vorreinigen Reinigen (45 °C) Spülen Spülen (55 - 60 °C) Trocknen 	<ul style="list-style-type: none"> Verzögerter Start Halbe Beladung Extratrocknen
 (90 Min.)	<ul style="list-style-type: none"> Normal verschmutzt 	<ul style="list-style-type: none"> Reinigen (55 °C) Spülen Spülen (60 - 65 °C) Trocknen 	<ul style="list-style-type: none"> Verzögerter Start Halbe Beladung Extratrocknen
 (Schnell)	<ul style="list-style-type: none"> Leicht verschmutzt Geschirr und Besteck 	<ul style="list-style-type: none"> Reinigen (45 °C) Spülen Spülen (45 °C) 	<ul style="list-style-type: none"> Verzögerter Start

1) Dieses Programm bietet Ihnen die effizienteste Nutzung des Wasser- und Energieverbrauchs für Geschirr und Besteck mit normaler Verschmutzung. (Dies ist das Standardprogramm für Prüfinstitute.)

Verbrauchswerte

Programm	Trocknungsphase	Verfügbare Funktionen	Programmdauer (min)	Wasserverbrauch (Liter/Zyklus)	Energieverbrauch (kWh/Zyklus)
	✓	 ½    	180	13,9	1,275 - 1,385
ECO	✓	 ½    	230	11,0	0,937
	✓	 ½    	125	13,9	0,850 - 0,925
	✓	 ½    	90	11,2	0,955 - 1,030
	-		30	10,3	0,584

- Der Druck und die Temperatur des Wassers, die Schwankungen des Versorgungsnetzes, die Optionen und die Menge des Geschirrs können die Werte beeinflussen.
- Das Energiesparprogramm ist für das Spülen von normal verschmutztem Geschirr geeignet und ist bezüglich des Energie- und Wasserverbrauchs das effizienteste Programm. Dieses Programm wird auch für die Beurteilung der Übereinstimmung mit der EU-Ökodesign-Richtlinie verwendet.
- Wenn der Geschirrspüler gemäß den Anweisungen des Herstellers benutzt wird, verbraucht das Spülen des Geschirrs in einem Haushaltsgeschirrspüler in der Benutzungsphase für gewöhnlich weniger Wasser und Energie als das Spülen per Hand.
- Die für andere Programme als das Eco-Programm angegebenen Werte sind nur Richtwerte.

Hinweise für Prüfinstitute

Um die notwendigen Daten zur Durchführung von Leistungstests (z. B. nach EN60436) zu erhalten, senden Sie eine E-Mail an:

info.dishwasher@meicloud.com

Geben Sie in Ihrer Anfrage den Produktnummerncode (PNC) an, der sich auf dem Typenschild befindet.

Funktionen

- i** Es ist nicht möglich, Optionen zu aktivieren oder zu deaktivieren, während ein Programm läuft.
- i** Wenn eine Funktion für ein Programm nicht anwendbar ist, ist die entsprechende Anzeige aus.
- i** Die Aktivierung von Optionen kann sowohl den Wasser- und Energieverbrauch als auch die Programmdauer beeinflussen.

Ein/Aus-Taste, damit Kinder die Geschirrspülmaschine nicht versehentlich durch Drücken der Tasten auf dem Bedienfeld einschalten können.

Um die Tasten auf dem Bedienfeld zu sperren oder zu entsperren, drücken Sie die Kindersicherungstaste  für 3 Sekunden.

Kindersicherung

Diese Option ermöglicht Ihnen das Sperren von Tasten auf dem Bedienfeld mit Ausnahme der

Halbe Beladung

Sie können diese Funktion für kleinere Beladungen wählen, um Energie und Wasser zu sparen. Um die halbe Beladung zu wählen, drücken Sie die Taste für halbe Beladung $\frac{1}{2}$, nachdem Sie ein Programm gewählt haben.

Einstellungen

Wasserenthärter

Der Wasserenthärter entfernt Mineralien aus der Wasserversorgung, die sich nachteilig auf die Waschergebnisse und auf das Gerät auswirken würden.

Je höher der Gehalt dieser Mineralien ist, desto härter ist Ihr Wasser. Die Wasserhärte wird in äquivalenten Skalen gemessen.

Der Wasserenthärter muss entsprechend der Wasserhärte in Ihrem Gebiet eingestellt werden. Ihre örtliche Wasserbehörde kann Sie über die Wasserhärte in Ihrer Region beraten. Es ist wichtig, den richtigen Pegel des Wasserenthärters einzustellen, um gute Waschergebnisse zu gewährleisten.

Wasserhärte

Deutsche Wasserhärte-grade (°dH)	Französische Wasserhärte-grade (°fH)	mmol/l	Clarke Grade	Wasserenthärter-pegel	Salzverbrauch (Gramm/Zyklus)	Regenerierungshäufigkeit (alle X Zyklen)
35 - 55	61 - 98	6,1 - 9,8	43 - 69	H6	60	1
23 - 34	41 - 60	4,1 - 6,0	29 - 42	H5	30	2
18 - 22	31 - 40	3,1 - 4,0	22 - 28	H4	20	3
12 - 17	21 - 30	2,1 - 3,0	15 - 21	H3 ¹⁾	12	5
6 - 11	10 - 20	1,0 - 2,0	7 - 14	H2	9	10
0 - 5	0 - 9	0 - 0,94	0 - 6	H1 ²⁾	0	NEIN

- 1) Werkseinstellung.
- 2) Auf dieser Stufe darf kein Salz verwendet werden.



i Salzhaltige Multi-Tabs sind nicht wirksam genug, um hartes Wasser zu enthärten.

Unabhängig davon, ob Sie ein Standard-Geschirrspülmittel oder Multi-Tabs (mit oder ohne Salz) verwenden, stellen Sie den richtigen Wasserhärtegrad ein, damit die Benachrichtigung zum Nachfüllen von Salz aktiv bleibt.

Bei jeder Regeneration werden zusätzlich 2,0 Liter Wasser benötigt. Der Energieverbrauch erhöht sich um 0,02 kWh und die Dauer des Programms verlängert sich um vier Minuten.

Einstellen des Wasserenthärterpegels

1. Schließen Sie die Tür der Geschirrspülmaschine und drücken Sie die Ein-/Aus-Taste, um das Gerät einzuschalten.
2. Halten Sie innerhalb von 60 Sekunden nach dem Einschalten des Geräts für mehr als fünf Sekunden die Programmtaste gedrückt, um in den Einstellmodus des Wasserenthärters zu gelangen. Die Anzeige für Salz blinkt.
3. Drücken Sie die Programmtaste, um die richtige Einstellung entsprechend Ihrer örtlichen Wasserhärte zu wählen; die Einstellung ändert sich in der folgenden Reihenfolge: H3->H4->H5->H6->H1->H2->H3.
4. Warten Sie 5 Sekunden oder drücken Sie die Ein-/Aus-Taste, um die Einstellung zu bestätigen und zu beenden.

Wasserenthärter- pegel	LED-Anzeige (○ : Anzeige aus; ● : Anzeige ein)		
			
H1	○	○	●
H2	○	●	○
H3	○	●	●
H4	●	○	○
H5	●	○	●
H6	●	●	○

Meldung Klarspüler leer

Der Klarspüler hilft, das Geschirr streifen- und fleckenfrei zu trocknen. Für beste Trocknungsleistung verwenden Sie stets Klarspüler.

Der Klarspüler wird während der Heißspülphase automatisch freigesetzt.

Wenn der Klarspülerbehälter leer ist, leuchtet die Anzeige für den Klarspüler auf (☼) und erinnert sie an das Nachfüllen. Ansonsten können Sie die verbleibende Menge anhand der Größe des schwarzen Punkts auf der Klarspüler-Füllstandsanzeige abschätzen, wie unten gezeigt:

- Voll
- 3/4 voll
- 1/2 voll
- 1/4 voll
- Leer

Klarspülerpegel

Sie haben die Möglichkeit, die abgegebene Klarspülermenge auf einen Stand zwischen 1 (Mindestmenge) und 4 (Höchstmenge) einzustellen.

Einstellen des Klarspülerstands

Nehmen Sie den Deckel des Klarspülerbehälters ab. Drehen Sie die Klarspüleranzeige auf eine Zahl (1 - 4).

Falls das Geschirr immer noch nicht richtig trocknet oder fleckig ist, stellen Sie den Drehknopf auf die nächsthöhere Zahl, bis Ihr Geschirr fleckenfrei ist. Verringern Sie den Wert, wenn sich weißliche Flecken auf dem Geschirr oder ein bläulicher Film auf Gläsern oder Messerklingen bilden.

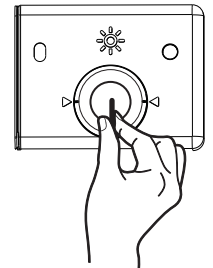

Aktivieren/Deaktivieren der Tastentöne

Halten Sie die Tasten $\frac{1}{2}$ und SSS^+ drei Sekunden lang gedrückt, um die Tastentöne zu aktivieren bzw. zu deaktivieren.

Vor der ersten Verwendung

1. Vergewissern Sie sich, dass die Enthärtungsstufe Ihres Wasserenthärtungsmittels für die Wasserhärte Ihrer Wasserversorgung geeignet ist. Wenn nicht, passen Sie die Enthärtungsstufe Ihres Wasserenthärtungsmittels an.
2. Füllen Sie den Salzbehälter.
3. Füllen Sie den Klarspülerbehälter.
4. Öffnen Sie den Wasserhahn des Wasserzulaufes.
5. Starten Sie ein Programm, um Fertigungsrückstände zu entfernen, die sich noch im Gerät befinden können. Benutzen Sie kein Geschirrspülmittel und beladen Sie die Geschirrkörbe nicht.

- ⓘ Nach dem Programmstart kann es bis zu 5 Minuten dauern, bis das Gerät das Harz im Wasserenthärter regeneriert hat. Während dieser Zeit scheint das Gerät nicht zu arbeiten, weil die Spülphase erst nach Abschluss der Regeneration beginnt. Die Waschphase beginnt erst nach Abschluss dieses Vorgangs. Dieser Vorgang wird regelmäßig wiederholt.

Salzbehälter

⚠ VORSICHT! Verwenden Sie grobes Salz, das für Geschirrspülmaschinen bestimmt ist. Feines Salz erhöht die Korrosionsgefahr.

Das Geschirrspülsalz wird verwendet, um das Harz im Wasserenthärter wieder zu regenerieren und gute Spülergebnisse im täglichen Gebrauch zu gewährleisten.

Salzbehälter füllen

- i** Füllen Sie Salz nur dann nach, wenn die Salzanzeige leuchtet.

1

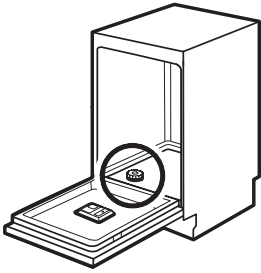

Finden Sie den Salzbehälter am Boden.

2

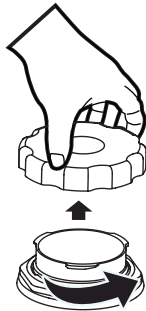

Entfernen Sie den Deckel des Salzbehälters.

3



Geben Sie 1,5 kg Regeneriersalz in den Salzbehälter.

4



Füllen Sie den Salzbehälter bis zum maximalen Füllpegel mit Wasser.

5

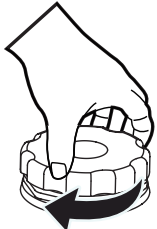

Schrauben Sie den Deckel des Salzbehälters fest.

- ⚠ VORSICHT!** Beim Nachfüllen des Salzbehälters können Wasser und Geschirrspülsalz herausfließen. Starten Sie nach dem Befüllen des Salzbehälters umgehend ein Programm, um Korrosion vorzubeugen.

Klarspülerbehälter füllen

1

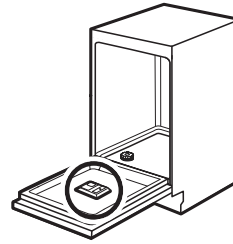

Finden Sie den Klarspülerbehälter an der Innenseite der Tür.

2

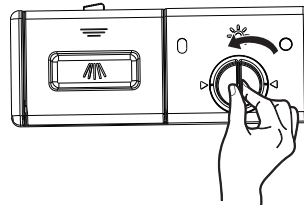

Nehmen Sie den Deckel des Klarspülerbehälters durch Drehen gegen den Uhrzeigersinn ab.

3



Füllen Sie den Klarspülerbehälter mit Klarspüler. Achten Sie darauf, den Behälter nicht zu überfüllen.

4

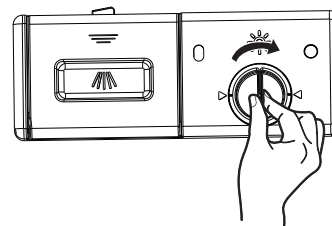

Schließen Sie den Deckel des Klarspülerbehälters durch Drehen im Uhrzeigersinn.

Tägliche Verwendung

- Öffnen Sie den Wasserhahn des Wasserzulaufes.
- Drücken Sie die Ein/Aus-Taste, um das Gerät einzuschalten.
 - Wenn die Salzanzeige leuchtet, füllen Sie den Salzbehälter.
 - Wenn die Anzeige für Klarspüler leuchtet, befüllen Sie den Klarspülerbehälter.
- Vergewissern Sie sich, dass der Sprüharm ungehindert rotieren kann, indem Sie ihn drehen.
- Beladen Sie die Körbe und geben Sie das Geschirrspülmittel hinzu.
- Stellen Sie das korrekte Programm für die Art der Ladung und den Verschmutzungsgrad ein und starten Sie es.

Verwendung des Geschirrspülmittels

1

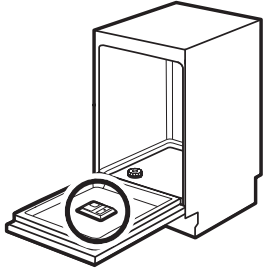

Finden Sie den Geschirrspülmittelbehälter an der Innenseite der Tür.

2

drücken

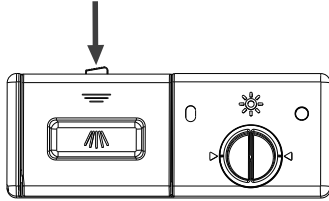

Drücken Sie auf den Entriegelungsknopf des Geschirrspülmittelbehälters, um den Deckel zu öffnen.

3

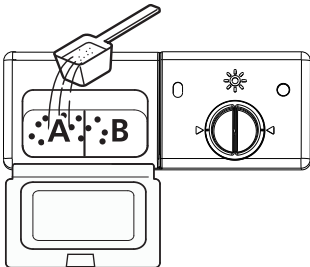

Füllen Sie das Geschirrspülmittel für das Hauptreinigen in das größere Fach (A). Geben Sie bei stärker verschmutzten Beladungen auch etwas Geschirrspülmittel in das kleinere Fach (B), um es bei der Vorreinigung zu verteilen.

4

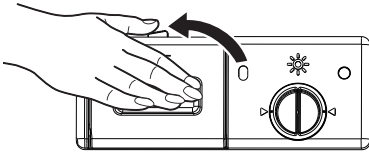

Schließen Sie den Deckel und drücken Sie ihn nach unten, bis er einrastet.

Abschaltautomatik

Diese Funktion senkt den Energieverbrauch, indem sie das Gerät automatisch ausschaltet, wenn es nicht in Betrieb ist.

Die Funktion wird aktiviert:

- 15 Minuten nach Abschluss des Programms.
- Nach 15 Minuten, wenn das Programm nicht gestartet wurde.

Starten eines Programms

⚠ VORSICHT! Nehmen Sie die Körbe erst nach einem beendeten Spülgang aus der Geschirrspülmaschine.

1. Ziehen Sie den unteren und oberen Korb heraus, beladen Sie das Geschirr und schieben Sie es wieder hinein. Es wird empfohlen, zuerst den unteren Korb und dann den oberen Korb zu beladen.

2. Füllen Sie das Geschirrspülmittel ein.
3. Stecken Sie den Stecker in die Steckdose. Für die Stromversorgung beachten Sie bitte die Angaben auf dem Typenschild auf der Innenseite der Gerätetür. Stellen Sie sicher, dass der Wasserzulauf vollständig aufgedreht ist.
4. Schließen Sie die Tür und drücken Sie dann die Ein/Aus-Taste.
5. Wählen Sie ein Programm aus, und die Leuchte für das entsprechende Programm wird aufleuchten. Drücken Sie dann die Start/Pause-Taste und die Geschirrspülmaschine beginnt ihren Zyklus.

Für den verzögerten Start eines Programms

1. Schließen Sie die Tür des Geräts und stellen Sie ein Programm ein.
2. Drücken Sie wiederholt , bis das Display die einzustellende Verzögerungszeit anzeigt (3h/6h/9h). Die Anzeige für die Verzögerung beginnt daraufhin zu leuchten.
3. Drücken Sie Start/Pause, um den Countdown zu starten.

Während ein Countdown läuft, haben Sie die Möglichkeit, die Verzögerungszeit zu erhöhen, können aber weder zwischen den Programmen umschalten noch Änderungen an den Optionen vornehmen. Stellen Sie sicher, dass Sie zuerst die Taste Start/Pause drücken.

Wenn der Countdown abgelaufen ist, startet das Programm.

Öffnen der Tür während des Betriebs der Geschirrspülmaschine

Das Öffnen der Tür während eines laufenden Programms unterbricht das Programm. Dies kann sich auf den Energieverbrauch und die Programmdauer auswirken.

Nach dem Schließen der Tür nimmt das Gerät den Betrieb innerhalb von 10 Sekunden wieder auf.

Abbrechen des verzögerten Starts während des Countdowns

Wenn Sie den verzögerten Start abbrechen, müssen Sie das Programm und die Optionen neu einstellen. Drücken Sie die Ein/Aus-Taste, um das Gerät auszuschalten. Der verzögerte Start wird aufgehoben.

Abbrechen des Programms

Drücken Sie die Ein/Aus-Taste, um das Gerät auszuschalten. Alternativ können Sie die Tür öffnen, um den Programmablauf zu beenden und einige Sekunden warten, bis das Gerät vollständig abschaltet. Drücken Sie dann die Ein/Aus-Taste. Das Programm wird abgebrochen. Vergewissern Sie sich, dass sich Geschirrspülmittel im Geschirrspülmittelbehälter befindet, bevor Sie ein neues Programm starten.

Programmende

1. Drücken Sie die Ein/Aus-Taste oder warten Sie, bis die Abschaltautomatik das Gerät automatisch ausschaltet. Öffnen Sie die Tür vor der Aktivierung der Abschaltautomatik, wird das Gerät automatisch ausgeschaltet.
2. Schließen Sie den Wasserzulauf.

Das Gerät gibt für 8 Sekunden Signaltöne ab, wenn das Programm beendet ist, danach schaltet es in den Standby-Modus.

Wenn Sie die Tür öffnen, während das Gerät die Signaltöne abgibt, schaltet es sofort in den Standby-Modus.

Ändern des Programms in der Mitte des Zyklus

Ein Programm kann nur dann geändert werden, wenn es erst kurze Zeit gelaufen ist, da sonst das Waschmittel freigesetzt werden kann oder das Wasser, das das Waschmittel enthält, abgelassen wurde. In diesem Fall muss die Geschirrspülmaschine zurückgesetzt und der Geschirrspülmittelbehälter neu befüllt werden. Um die Geschirrspülmaschine

zurückzusetzen, befolgen Sie bitte folgende Anweisungen:

1. Drücken Sie bei geschlossener Gerätetür die Taste Start/Pause.
2. Drücken Sie die Programmtaste länger als 3 Sekunden, um das laufende Programm abzurechnen. Das Gerät ist dann im Programmwahlmodus.
3. Sie können das Programm auf die gewünschte Zykluseinstellung ändern.

Sie haben vergessen, Geschirr hinzuzufügen?

Vergessenes Geschirr kann jederzeit nachgefüllt werden, bevor sich das Geschirrspülmittelfach öffnet. Gehen Sie in diesem Fall wie folgt vor:

1. Drücken Sie die Start/Pause-Taste, um den Zyklus zu unterbrechen.
2. Wenn die Sprüharme zum Stillstand gekommen sind, können Sie die Tür vollständig öffnen.
3. Fügen Sie das vergessene Geschirr hinzu.
4. Schließen Sie die Tür.
5. Drücken Sie die Taste Start/Pause, die Geschirrspülmaschine startet nach 10 Sekunden.

Einstellen des oberen Korbs

Die Höhe des oberen Korbs kann leicht eingestellt werden, um größeres Geschirr entweder im oberen oder unteren Korb unterzubringen.

WICHTIG: Nehmen Sie alles Geschirr heraus, bevor Sie den Korb verstellen. Der Korb muss leer sein.

Gehen Sie wie folgt vor, um die Höhe des oberen Korbs einzustellen:

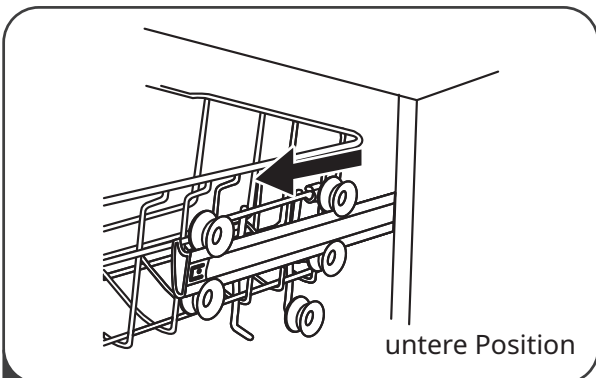

- 1** Ziehen Sie den oberen Korb heraus.

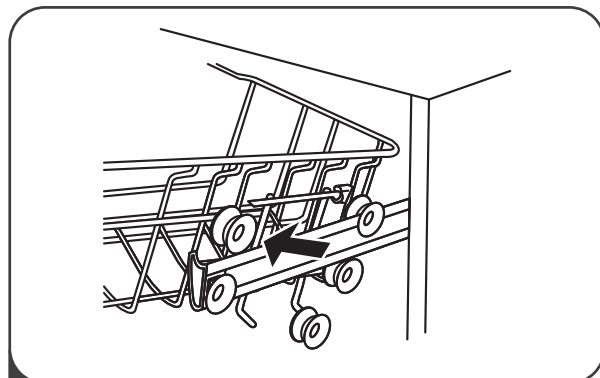

- 2** Entfernen Sie den oberen Korb.

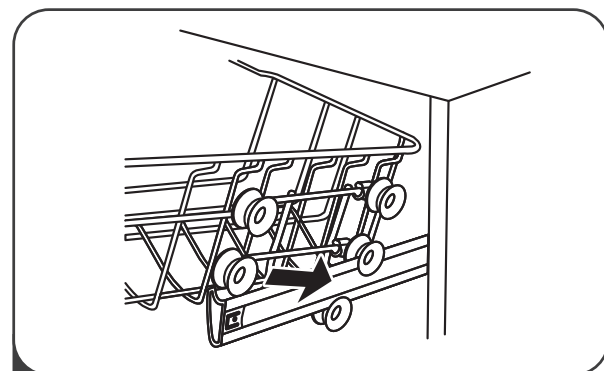

- 3** Bringen Sie den oberen Korb wieder auf den oberen oder unteren Rollen an.

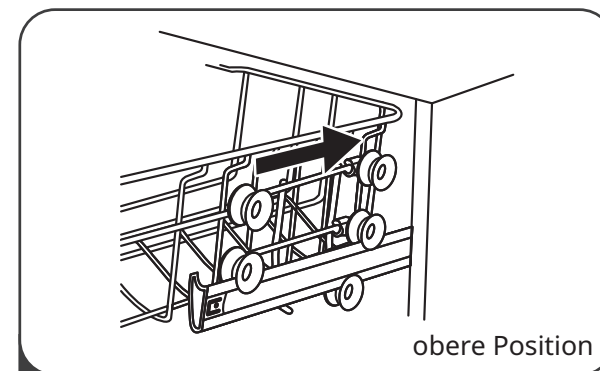

- 4** Schieben Sie den oberen Korb ein.

Verstellbare Tassenablage

Die Tassenablage im oberen Korb kann zusammengeklappt werden, um Platz für höheres Geschirr zu schaffen.

Ziehen Sie die Tassenablage nach oben, um sie zusammenzuklappen.



Verstellbarer unterer Korb

Die Stacheln des unteren Korbes lassen sich zusammenklappen, um Platz für großes Geschirr zu schaffen.

Drücken Sie die Stacheln des unteren Korbs nach unten, um sie einzuklappen.

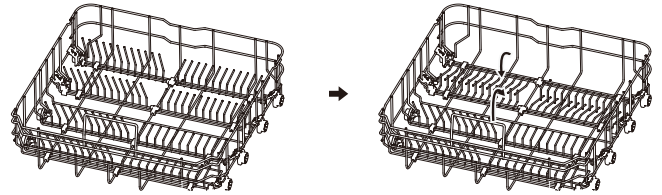

Hinweise und Tipps

Allgemeines

Die folgenden Hinweise sollen optimale Reinigungs- und Trocknungsergebnisse im täglichen Gebrauch gewährleisten und auch zum Schutz der Umwelt beitragen.

- Entfernen Sie größere Speisereste vom Geschirr in den Abfalleimer.
- Spülen Sie das Geschirr nicht von Hand vor. Verwenden Sie bei Bedarf das Vorspülprogramm (falls vorhanden) oder wählen Sie ein Programm mit einer Vorspülphase.
- Achten Sie beim Beladen des Geräts darauf, dass das Geschirr vollständig erreicht und mit dem aus den Düsen des Sprüharms austretenden Wasser gespült werden kann. Achten Sie darauf, dass sich die Teile nicht berühren oder bedecken.
- Sie können Geschirrspülmittel, Klarspüler und Salz sowohl separat als auch in der Form eines Multi-Tabs verwenden (z. B. „3 in 1“, „4 in 1“, „Alles in 1“). Folgen Sie den Anleitungen auf der Verpackung.
- Wählen Sie das Programm je nach Art der Beladung und dem Grad der Verschmutzung. Mit dem ECO-Programm haben Sie die effizienteste Nutzung des Wasser- und Energieverbrauchs für normal verschmutztes Geschirr und Besteck.

Salz, Klarspüler und Geschirrspülmittel

- Verwenden Sie nur Salz, Klarspüler und Geschirrspülmittel für Geschirrspülmaschinen. Andere Produkte können Schäden am Gerät verursachen.
- In Bereichen mit hartem und sehr hartem Wasser empfehlen wir, für optimale Reinigungs- und Trocknungsergebnisse Geschirrspülmittel (Pulver, Gel, Tabletten ohne Zusatzstoffe), Klarspüler und Salz getrennt zu verwenden.
- Betreiben Sie das Gerät mindestens einmal im Monat mit dem dafür besonders geeigneten Gerätereiniger.

- Reinigungs-Tabs lösen sich bei kurzen Programmen nicht vollständig auf. Um Geschirrspülmittelrückstände auf dem Geschirr zu vermeiden, empfehlen wir, die Tabs mit langen Programmen zu verwenden.
- Verwenden Sie nicht mehr als die richtige Menge an Geschirrspülmittel. Beachten Sie die Anleitungen auf der Verpackung des Geschirrspülmittels.

Wenn Sie keine Multi-Tabs mehr verwenden möchten

Bevor Sie Geschirrspülmittel, Salz und Klarspüler separat verwenden, gehen Sie wie folgt vor:

1. Stellen Sie den höchsten Pegel des Wasserenthärter ein.
2. Achten Sie darauf, dass die Behälter für Salz und Klarspüler gefüllt sind.
3. Starten Sie das kürzeste Programm mit einer Spülphase. Fügen Sie kein Geschirrspülmittel hinzu und beladen Sie die Körbe nicht.
4. Wenn das Programm beendet ist, stellen Sie den Wasserenthärter entsprechend der Wasserhärte in Ihrem Gebiet ein.
5. Stellen Sie die abgegebene Menge an Klarspüler ein.
6. Aktivieren Sie die Leermeldung für den Klarspüler.

Beladen der Körbe

- i** Sehen Sie dazu die Beispiele für das Beladen der Körbe auf Seite 37.
- Verwenden Sie das Gerät nur zum Abwaschen von Gegenständen, die spülmaschinenfest sind.
 - Geben Sie keine Gegenstände aus Holz, Aluminium, Zinn und Kupfer in das Gerät hinein.
 - Legen Sie keine Gegenstände in das Gerät, die Wasser aufnehmen können (Schwämme, Haushaltstücher).
 - Entfernen Sie Lebensmittelreste von den Gegenständen.
 - Weichen Sie Gegenstände mit angebrannten Essensresten in Wasser ein.
 - Legen Sie hohle Gegenstände (Tassen, Gläser und Pfannen) mit der Öffnung nach unten ein.
 - Achten Sie darauf, dass Besteck und Geschirr nicht aneinanderstoßen. Mischen Sie Löffel mit anderem Besteck.
 - Achten Sie darauf, dass sich Gläser nicht berühren.
 - Geben Sie kleine Gegenstände in den Besteckkorb.
 - Geben Sie leichte Gegenstände in den oberen Korb. Achten Sie darauf, dass sich die Gegenstände nicht bewegen.

Vor dem Starten eines Programms

Vergewissern Sie sich, dass:

- die Filter sauber und korrekt installiert sind;
- der Deckel des Salzbehälters dicht ist;
- die Sprüharme nicht verstopft sind;
- Salz und Klarspüler in der Geschirrspülmaschine vorhanden sind (es sei denn, Sie verwenden Multi-Tabs);
- die Position der Artikel in den Körben korrekt ist;
- das Programm für die Art der Beladung und für den Verschmutzungsgrad geeignet ist;
- die korrekte Menge Geschirrspülmittel verwendet wird.

Entladen der Körbe

- i** Lassen Sie die Gerätetür vor dem Herausnehmen des Geschirrs einige Minuten angelehnt, um bessere Ergebnisse bezüglich des Trocknungsvorgangs zu erzielen.
1. Lassen Sie das Geschirr abkühlen, bevor Sie es aus dem Gerät nehmen. Heißes Geschirr wird leicht beschädigt.
 2. Nehmen Sie zuerst die Teile aus dem unteren Korb und dann aus dem oberen Korb heraus.
- i** Am Ende des Programms können an den Seiten und an der Tür des Geräts noch Wasserreste vorhanden sein.

Beispiele für das Beladen der Körbe

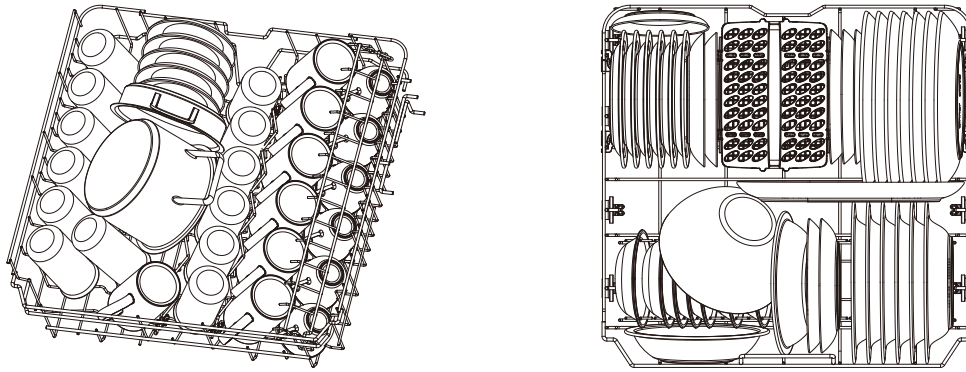

Besteckablage

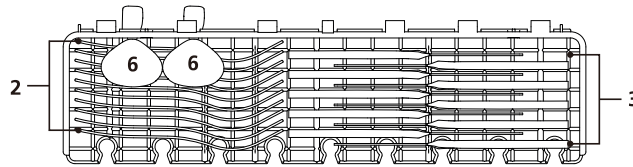

Besteckkorb

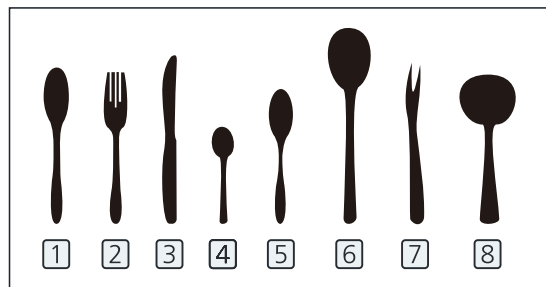
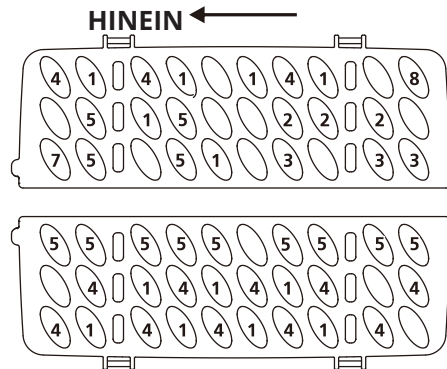

Reinigung und Pflege

⚠ WARNUNG! Schalten Sie vor Wartungsarbeiten das Gerät aus und ziehen Sie den Netzstecker.

i Verschmutzte Filter und verstopfte Sprüharme verschlechtern das Reinigungsergebnis. Kontrollieren Sie sie regelmäßig und reinigen Sie sie bei Bedarf.

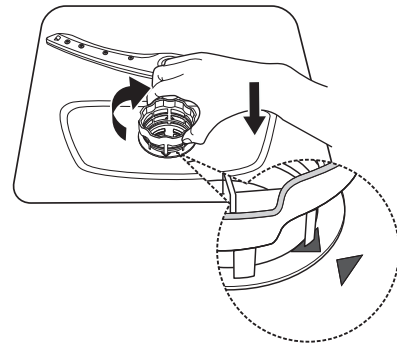

Reinigen der Filter

1. Drehen Sie den Filter gegen den Uhrzeigersinn, um ihn zu entriegeln und nehmen Sie ihn dann aus dem Gerät heraus.

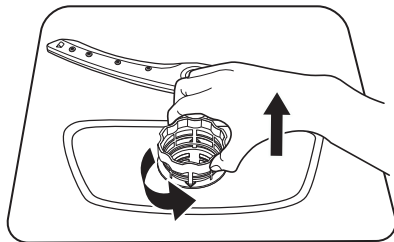

2. Fassen Sie B fest an, drücken Sie dann mit Ihrem Daumen auf die Oberseite der breitesten Leiste und ziehen Sie A heraus.

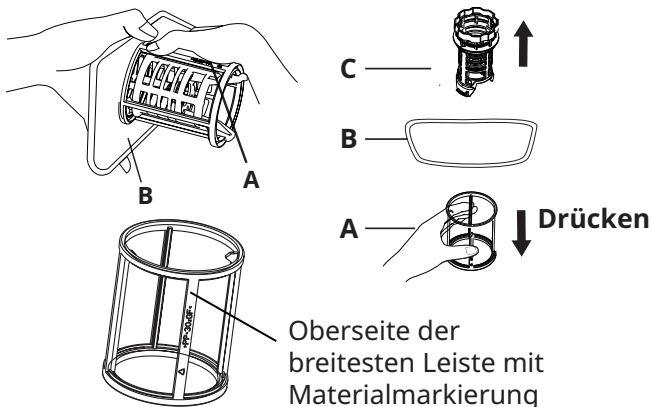

3. Spülen Sie den Filter unter fließendem Wasser, um größere Lebensmittelreste zu entfernen. Für eine gründlichere Reinigung verwenden Sie eine weiche Reinigungsbürste.

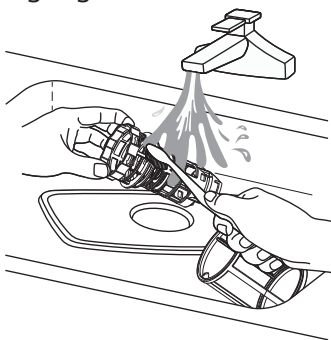

4. Setzen Sie die Filter in umgekehrter Reihenfolge wieder zusammen. Setzen Sie den Filtereinsatz wieder ein und drehen Sie ihn im Uhrzeigersinn in Richtung auf den Schließpfeil.

Reinigen der Sprüharme

Wir empfehlen, den oberen und unteren Sprüharm regelmäßig zu reinigen, um Verstopfungen zu vermeiden. Verstopfte Sprühdüsen können zu unbefriedigenden Reinigungsergebnissen führen.

1. Ziehen Sie den oberen und unteren Korb heraus.
2. Um den oberen Sprüharm vom oberen Korb zu lösen, halten Sie die Mutter in der Mittelposition des oberen Arms und drehen Sie den Sprüharm gegen den Uhrzeigersinn, um ihn zu entfernen.

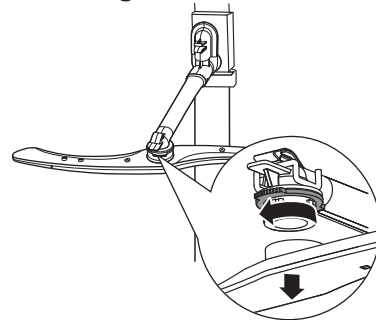

3. Um den unteren Sprüharm von der Unterseite des Geräts zu lösen, ziehen Sie ihn einfach nach oben heraus.

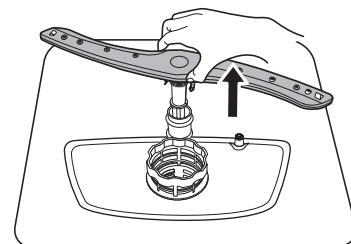

4. Spülen Sie den oberen und unteren Sprüharm unter fließendem Wasser ab. Verwenden Sie ein dünnes spitzes Werkzeug (z. B. einen Zahnstocher), um Schmutzpartikel aus den Düsen der Sprüharme zu entfernen.

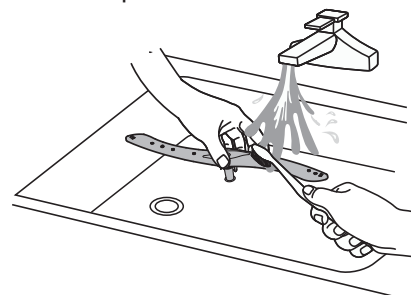

- Nach der Reinigung setzen Sie die Sprüharme wieder ein.
Um den oberen Sprüharm am oberen Korb zu befestigen, richten Sie die Mittelposition des oberen Sprüharms an der Mutter aus und drehen Sie sie im Uhrzeigersinn, um sie festzuziehen.
Um den unteren Sprüharm an der Unterseite des Geräts zu befestigen, setzen Sie ihn einfach ein.

Gerätegehäuse außen reinigen

- Reinigen Sie das Gerät mit einem feuchten weichen Tuch.
- Verwenden Sie ausschließlich neutrale Reinigungsmittel.
- Verwenden Sie keine Scheuermittel, scheuernde Reinigungspads oder Lösungsmittel.

Reinigen des Innenraums

- Reinigen Sie das Gerät, einschließlich der Gummidichtung der Tür, vorsichtig mit einem weichen, feuchten Tuch.
- Um die Leistung Ihres Geräts zu erhalten, verwenden Sie mindestens einmal im Monat ein speziell für Geschirrspülmaschinen entwickeltes Reinigungsmittel. Befolgen Sie aufmerksam die Anleitungen auf der Verpackung des Produkts.
- Verwenden Sie keine scheuernden Produkte, scheuernde Reinigungspads, scharfe Werkzeuge, starke Chemikalien, Scheuermittel oder Lösungsmittel.
- Die regelmäßige Verwendung von Kurzprogrammen kann zu Fett- und Kalkablagerungen im Inneren des Geräts führen.
- Führen Sie lange Programme mindestens zweimal im Monat durch, um diese Ablagerungen zu verhindern.

Vorsichtsmaßnahmen gegen Frost

Bitte treffen Sie im Winter Maßnahmen gegen das Einfrieren Ihrer Geschirrspülmaschine. Gehen Sie nach jedem Spülgang wie folgt vor:

- Unterbrechen Sie die Stromversorgung der Geschirrspülmaschine an der Versorgungsquelle.
- Stellen Sie den Wasserzulauf ab und trennen Sie die Wasserzuleitung vom Wasserventil.
- Lassen Sie das Wasser aus der Zulaufleitung und dem Wasserventil ab. (Fangen Sie das Wasser mit einem Gefäß auf.)
- Schließen Sie die Wasserzulaufleitung wieder an das Wasserventil an.
- Entfernen Sie den Filter am Boden der Wanne und verwenden Sie einen Schwamm, um das Wasser im Sumpf aufzusaugen.

Transportieren des Geräts

Falls das Gerät transportiert werden muss, versuchen Sie es in senkrechter Position zu halten. Falls es unbedingt erforderlich ist, kann es auf den Rücken gelegt werden.

Wenn das Gerät längere Zeit nicht benutzt wird

Es wird empfohlen, einen Spülgang mit leerer Geschirrspülmaschine durchzuführen und dann den Stecker aus der Steckdose zu ziehen, die Wasserzufuhr zu unterbrechen und die Tür des Geräts leicht geöffnet zu lassen. So halten die Türdichtungen länger und es kommt zu keiner Geruchsbildung im Gerät.

Problembehebung

Wenn das Gerät während des Betriebs nicht anspricht oder stoppt, prüfen Sie zunächst, ob Sie das Problem mit Hilfe der Informationen in der Tabelle selbst lösen können oder wenden Sie sich an den autorisierten Kundendienst.

⚠️ WARNUNG! Nicht ordnungsgemäß ausgeführte Reparaturen können zu einer ernsthaften Gefährdung der Sicherheit des Benutzers führen. Alle Reparaturen müssen von qualifiziertem Personal durchgeführt werden.

Störung	Mögliche Ursache und Lösung
Das Gerät kann nicht eingeschaltet werden.	<ul style="list-style-type: none"> Vergewissern Sie sich, dass der Netzstecker in der Steckdose steckt. Vergewissern Sie sich, dass die Sicherung im Sicherungskasten nicht durchgebrannt ist.
Das Programm startet nicht.	<ul style="list-style-type: none"> Vergewissern Sie sich, dass die Gerätetür geschlossen ist. Wenn die Startverzögerung eingestellt ist, brechen Sie die Einstellung ab oder warten Sie, bis die Verzögerungszeit abgelaufen ist. Das Gerät hat die Regeneration des Harzes im Wasserenthärter gestartet. Die Regenerationsdauer beträgt ca. 5 Minuten.

Störung	Mögliche Ursache und Lösung
Das Gerät füllt sich nicht mit Wasser.	<ul style="list-style-type: none"> • Vergewissern Sie sich, dass der Wasserhahn des Wasserzulaufes geöffnet ist. • Vergewissern Sie sich, dass der Druck der Wasserversorgung nicht zu niedrig ist. Wenden Sie sich für diese Informationen an Ihr örtliches Wasserwerk. • Vergewissern Sie sich, dass der Wasserhahn des Wasserzulaufes nicht zugesetzt ist. • Vergewissern Sie sich, dass der Filter im Wasserzulaufschlauch nicht zugesetzt ist. • Vergewissern Sie sich, dass der Wasserzulaufschlauch weder geknickt noch verbogen ist.
Das Gerät erreicht die benötigte Temperatur nicht.	<ul style="list-style-type: none"> • Fehlfunktion des Heizelements. Setzen Sie sich mit einem autorisierten Kundendienst in Verbindung.
Das Gerät lässt das Wasser nicht ab.	<ul style="list-style-type: none"> • Vergewissern Sie sich, dass das Ablassventil nicht zugesetzt ist. • Vergewissern Sie sich, dass der Filter im Ablassschlauch nicht zugesetzt ist. • Vergewissern Sie sich, dass das geräteinterne Filtersystem nicht zugesetzt ist. • Vergewissern Sie sich, dass der Ablassschlauch weder geknickt noch verbogen ist.
Das Gerät stoppt und startet mehrere Male während des Betriebs.	<ul style="list-style-type: none"> • Das sind normale Vorgänge. Sie bieten optimale Reinigungsergebnisse und sparen Energie.
Das Programm dauert zu lange.	<ul style="list-style-type: none"> • Wenn die Startverzögerung eingestellt ist, brechen Sie die Einstellung ab oder warten Sie, bis die Verzögerungszeit abgelaufen ist.
Die verbleibende Zeit in der Anzeige wird größer und springt fast bis zum Ende der Programmzeit.	<ul style="list-style-type: none"> • Das ist kein Gerätefehler. Das Gerät arbeitet ordnungsgemäß.
Kleine Wasserlecks im Bereich der Gerätetür.	<ul style="list-style-type: none"> • Das Gerät ist nicht horizontal ausgerichtet. Drehen Sie die einstellbaren Standfüße in oder gegen den Uhrzeigersinn (falls zutreffend). • Die Gerätetür ist nicht mittig montiert. Stellen Sie den hinteren Fuß ein (falls zutreffend).
Die Gerätetür lässt sich nur schwer schließen.	<ul style="list-style-type: none"> • Das Gerät ist nicht horizontal ausgerichtet. Drehen Sie die einstellbaren Standfüße in oder gegen den Uhrzeigersinn (falls zutreffend). • Geschirrtteile ragen über die Körbe hinaus.
Rassel-/Klopfgeräusche aus dem Inneren des Geräts.	<ul style="list-style-type: none"> • Das Geschirr ist nicht ordnungsgemäß in den Körben angeordnet. Informationen dazu finden Sie im Abschnitt „Beladen der Körbe“. • Vergewissern Sie sich, dass sich die Sprüharme frei drehen können.
Das Gerät löst den Schutzschalter aus.	<ul style="list-style-type: none"> • Die benötigte Gesamtstromstärke ist zu hoch. Überprüfen Sie die Stromstärke des Steckdosenkreises und der Hauptstromversorgung oder schalten Sie eines der benutzten Geräte aus. • Interner elektrischer Fehler des Geräts. Setzen Sie sich mit einem autorisierten Kundendienst in Verbindung.

i Informationen zu anderen möglichen Ursachen finden Sie in den Abschnitten „**Vor der ersten Verwendung**“, „**Tägliche Verwendung**“ und „**Hinweise und Tipps**“.

Wenn an dem Gerät ein Problem aufgetreten ist, schalten Sie es aus und wieder ein. Wenn das Problem erneut auftritt, wenden Sie sich an den autorisierten Kundendienst.

Die Reinigungs- und Trocknungsergebnisse sind nicht zufriedenstellend







Störung	Mögliche Ursache und Lösung
Schlechte Reinigungsergebnisse.	<ul style="list-style-type: none"> • Schlagen Sie in den Abschnitten „Tägliche Verwendung“, „Hinweise und Tipps“ und „Beladen der Körbe“ nach. • Verwenden Sie intensivere Reinigungsprogramme. • Reinigen Sie Sprühdüsen und Filter. Informationen dazu finden Sie im Abschnitt „Pflege und Reinigung“.
Schlechte Trocknungsergebnisse.	<ul style="list-style-type: none"> • Das Geschirr wurde zu lange im geschlossenen Gerät belassen. • Es gibt keinen Klarspüler oder die Dosierung des Klarspülers ist nicht ausreichend. Stellen Sie den Klarspülerspender auf einen höheren Pegel ein. • Kunststoffteile müssen eventuell per Hand abgetrocknet werden. • Für die beste Trocknungsleistung aktivieren Sie die Option Trocknen plus. • Wir empfehlen, immer Klarspüler zu verwenden, auch in Kombination mit Multi-Tabs.
Auf Gläsern und Geschirr sind weißliche Streifen oder bläuliche Schichten zu sehen.	<ul style="list-style-type: none"> • Die Abgabemenge des Klarspülers ist zu groß. Stellen Sie die Klarspülermenge auf einen niedrigeren Stand ein. • Die Menge des Geschirrspülmittels ist zu groß.
Es gibt Flecken und getrocknete Wassertropfen auf Gläsern und Geschirr.	<ul style="list-style-type: none"> • Die abgegebene Klarspülermenge ist nicht ausreichend. Stellen Sie die Klarspülermenge auf einen höheren Stand ein. • Die Qualität des Klarspülers kann die Ursache dafür sein.
Das Geschirr ist nass.	<ul style="list-style-type: none"> • Das Programm hat keine Trocknungsphase oder hat eine Trocknungsphase mit niedriger Temperatur. • Der Klarspülerbehälter ist leer. • Die Qualität des Klarspülers kann die Ursache dafür sein. • Die Qualität der Multi-Tabs kann die Ursache dafür sein. Versuchen Sie es mit einer anderen Marke oder aktivieren Sie den Klarspülerbehälter und verwenden Sie Klarspüler und Multi-Tabs zusammen.
Das Innere des Geräts ist nass.	<ul style="list-style-type: none"> • Dies ist kein Defekt des Geräts, sondern wird durch die Feuchtigkeit in der Luft verursacht, die an den Wänden kondensiert.
Ungewöhnlicher Schaum beim Reinigen.	<ul style="list-style-type: none"> • Verwenden Sie nur Geschirrspülmittel für Geschirrspülmaschinen. • Es gibt eine Undichtigkeit im Klarspülerbehälter. Setzen Sie sich mit einem autorisierten Kundendienst in Verbindung.
Spuren von Rost auf dem Besteck.	<ul style="list-style-type: none"> • Es befindet sich zu viel Salz im Spülwasser. Informationen dazu finden Sie im Abschnitt „Wasserenthärter“. • Silber- und Edelstahlbesteck wurden zusammengelegt. Vermeiden Sie, Silber- und Edelstahlbesteck eng aneinander zu legen.
Am Ende des Programms befinden sich Rückstände von Geschirrspülmittel im Behälter.	<ul style="list-style-type: none"> • Der Reinigungs-Tab ist im Behälter stecken geblieben und wurde daher nicht vollständig vom Wasser weggespült. • Wasser kann das Geschirrspülmittel aus dem Behälter nicht wegspülen. Vergewissern Sie sich, dass der Sprüharm nicht blockiert oder verstopft ist. • Vergewissern Sie sich, dass Gegenstände in den Körben das Öffnen des Deckels des Geschirrspülmittelbehälters nicht behindern.
Gerüche im Inneren des Geräts.	<ul style="list-style-type: none"> • Schlagen Sie im Abschnitt „Reinigen des Innenraums“ nach.

Störung	Mögliche Ursache und Lösung
Kalkablagerungen auf dem Geschirr, auf der Wanne und auf der Innenseite der Tür.	<ul style="list-style-type: none"> • Der Salzgehalt ist niedrig; überprüfen Sie die Anzeige zum Nachfüllen. • Der Deckel des Salzbehälters ist lose. • Ihr Leitungswasser ist hart. Informationen dazu finden Sie im Abschnitt „Wasserenthärter“. • Verwenden Sie auch bei Verwendung von Multi-Tabs Salz und stellen Sie die Regeneration des Wasserenthärters ein. Informationen dazu finden Sie im Abschnitt „Wasserenthärter“. • Wenn noch Kalkablagerungen vorhanden sind, reinigen Sie das Gerät mit einem dafür besonders geeigneten Gerätereiniger. • Probieren Sie andere Geschirrspülmittel aus. • Wenden Sie sich an den Geschirrspülmittelhersteller.
Stumpfes, verfärbtes oder abgesplittertes Geschirr.	<ul style="list-style-type: none"> • Achten Sie darauf, dass nur spülmaschinenfeste Gegenstände im Gerät gespült werden. • Be- und Entladen Sie die Körbe vorsichtig. Informationen dazu finden Sie im Abschnitt „Beladen der Körbe“ und am Ende dieser Bedienungsanleitung. • Geben Sie empfindliche Gegenstände in den oberen Korb.

 Informationen zu anderen möglichen Ursachen finden in den Abschnitten „**Vor der ersten Verwendung**“, „**Tägliche Verwendung**“ und „**Hinweise und Tipps**“.

Fehleranzeigen

Wenn eine Störung auftritt, gibt die Geschirrspülmaschine eine Fehleranzeige aus. Die folgende Tabelle zeigt mögliche Fehleranzeigen und deren Ursachen.

Fehleranzeige	Bedeutung	Mögliche Ursache und Lösung
Die Anzeige  blinkt schnell	Längere Einlaufzeit.	Der Wasserhahn ist nicht geöffnet, oder der Wasserzulauf ist eingeschränkt, oder der Wasserdruck ist zu niedrig.
Die Anzeigen  und  blinken schnell	Die erforderliche Temperatur wird nicht erreicht.	Störung des Heizelements.
Die Anzeige  blinkt schnell	Überlaufen.	Ein Bauteil der Geschirrspülmaschine ist undicht.
Die Anzeigen ECO  und  blinken schnell	Störung der Kommunikation zwischen Haupt- und Displayplatine.	Offener Stromkreis oder unterbrochene Verdrahtung der Kommunikation.

WARNUNG!

- Falls ein Überlaufen auftritt, stellen Sie die Hauptwasserzuleitung ab, bevor Sie den Kundendienst rufen.
- Falls sich aufgrund einer Überfüllung oder eines kleinen Lecks Wasser in der Bodenwanne befindet, sollte das Wasser entfernt werden, bevor die Spülmaschine erneut gestartet wird.
- Wenn ein Fehler auftritt, der nicht behoben werden kann, fordern Sie bitte fachkundige Hilfe an.

Technische Daten (EN60436)

Name des Lieferanten	IKEA of Sweden AB
Adresse des Lieferanten	IKEA of Sweden AB, Tulpanvägen 8, 343 81 Älmhult, Schweden
Produkttyp	Geschirrspülmaschine
Installationstyp	Freistehend
Abmessungen (B x H x T)	60 x 85 x 60 cm
Maßgedecke ^{a)} (ps)	13 ^{b)}
Energieeffizienzklasse ^{a)}	E
EEI ^{a)}	55,9
Reinigungsleistungsindex ^{a)}	1,125
Trocknungsleistungsindex ^{a)}	1,065
Energieverbrauch pro Zyklus ^{c)}	0,937 kWh
Wasserverbrauch pro Zyklus ^{d)}	11 Liter
Programmdauer ^{a)}	03:50 (h:min)
Luftschallemission ^{a)}	47 dB(A)
Luftschallemissionsklasse ^{a)}	C
Ausgeschaltet	0,49 W
Verzögerter Start	1,00 W

a) Für das ECO-Programm.

b) Die maximale Anzahl der Tischgedecke, die gereinigt werden können, ist 13. Beispiele für die Beladung der Körbe finden Sie am Anfang dieser Schnellanleitung. Korrektes Beladen trägt zum Energie- und Wassersparen bei. Bei falscher Beladung wird das Geschirr möglicherweise nicht sauber.

c) Energieverbrauch in kWh pro Zyklus, basierend auf dem ECO-Programm unter Verwendung von Kaltwasser. Der tatsächliche Energieverbrauch hängt davon ab, wie das Gerät verwendet wird.

d) Wasserverbrauch in Liter pro Zyklus, basierend auf dem ECO-Programm. Der tatsächliche Wasserverbrauch hängt davon ab, wie das Gerät verwendet wird und von der Wasserhärte.

i Die Artikelnummer und die Seriennummer sind auf dem Typenschild an der rechten Innenseite der Gerätetür.

Artikelnummer

XXXXXXXX (8-stelliger Code)



Serial No.:XXXXXXXX

Seriennummer
(8-stelliger Code)



Abbildung dient nur als Referenz

Link zur EU-Produktdatenbank EPREL

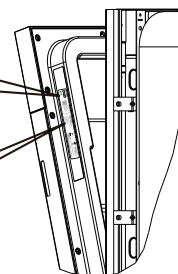

Der QR-Code auf der Energieverbrauchskennzeichnung des Geräts enthält einen Weblink, über den die Registrierung des Geräts in der EPREL-Datenbank der EU eingesehen werden kann. Bewahren Sie die Energieverbrauchskennzeichnung zusammen mit der Bedienungsanleitung und allen weiteren dem Gerät beiliegenden Unterlagen zum späteren Nachschlagen sicher auf.

Durch das Aufrufen des Links

„<https://eprel.ec.europa.eu>“ und die anschließende Eingabe der Modellbezeichnung und der Produktkennziffer, die Sie auf dem Typenschild des Geräts finden, können Sie in der EPREL-Datenbank der EU- Informationen über die Leistung und den Stromverbrauch des Produkts finden. Im Abschnitt „Produktbeschreibung“ ist alles Weitere dazu aufgeführt.

Weitere Informationen zur Energieverbrauchskennzeichnung finden Sie unter www.theenergylabel.eu.

Hinweise zum Umweltschutz

Recyceln Sie mit dem Symbol  gekennzeichnete Materialien. Geben Sie die Verpackung in einen entsprechenden Container, um sie zu recyceln. Helfen Sie mit, die Umwelt und die menschliche Gesundheit zu schützen, indem Sie unbrauchbar gewordene Elektro- und Elektronikgeräte dem Recycling zuführen. Entsorgen Sie mit dem Symbol  gekennzeichnete Geräte nicht mit dem Hausmüll. Bringen Sie das Altgerät zu Ihrem örtlichen Recyclingstandort oder wenden Sie sich an Ihre Kommunalverwaltung.

FÜR DEUTSCHLAND GELTENDE ERRATA

Folgende Informationen zur Entsorgung ersetzen die Regelungen im Abschnitt „Umwelttips“ des User Manual – Benutzerinformationen mit Wirkung ab dem 01.01.2022

• Ihre Pflichten als Endnutzer



Dieses Elektro- bzw. Elektronikgerät ist mit einer durchgestrichenen Abfalltonne auf Rädern gekennzeichnet. Das Gerät darf deshalb nur getrennt vom unsortierten Siedlungsabfall gesammelt und zurückgenommen werden, es darf also nicht in den Hausmüll gegeben werden. Das Gerät kann z. B. bei einer kommunalen Sammelstelle oder ggf. bei einem Vertreiber (siehe zu deren Rücknahmepflichten in Deutschland unten) abgegeben werden. Das gilt auch für alle Bauteile, Unterbaugruppen und Verbrauchsmaterialien des zu entsorgenden Altgeräts.

Bevor das Altgerät entsorgt werden darf, müssen alle Altbatterien und Altakkumulatoren vom Altgerät getrennt werden, die nicht vom Altgerät umschlossen sind. Das gleiche gilt für Lampen, die zerstörungsfrei aus dem Altgerät entnommen werden können. Der Endnutzer ist zudem selbst dafür verantwortlich, personenbezogene Daten auf dem Altgerät zu löschen.

• Elektronik- Altgeräten in Deutschland



Das Symbol der durchgestrichenen Mülltonne auf dem Gerät bzw. auf dem beiliegenden Informationsmaterial weist darauf hin, dass dieses Gerät kein normaler Hausabfall ist, sondern in einer geeigneten Sammelstelle für Elektro- und Elektronik-Altgeräte entsorgt werden muss.

Altgeräte können kostenfrei im lokalen Wertstoff- oder Recyclinghof abgegeben werden.

• Hinweise zum Recycling



Helfen Sie mit, alle Materialien zu recyceln, die mit diesem Symbol gekennzeichnet sind. Entsorgen Sie solche Materialien, insbesondere Verpackungen, nicht im Hausmüll sondern über die bereitgestellten Recyclingbehälter oder die entsprechenden örtlichen Sammelsysteme.

Recyceln Sie zum Umwelt- und Gesundheitsschutz elektrische und elektronische Geräte.

• Rücknahmepflichten der Vertreiber

Wer auf mindestens 400 m² Verkaufsfläche Elektro- und Elektronikgeräte vertreibt oder sonst geschäftlich an Endnutzer abgibt, ist verpflichtet, bei Abgabe eines neuen Geräts ein Altgerät des Endnutzers der gleichen Geräteart, das im Wesentlichen die gleichen Funktionen wie das neue Gerät erfüllt, am Ort der Abgabe oder in unmittelbarer Nähe hierzu unentgeltlich zurückzunehmen. Das gilt auch für Vertreiber von Lebensmitteln mit einer Gesamtverkaufsfläche von mindestens 800 m², die mehrmals im Kalenderjahr oder dauerhaft Elektro- und Elektronikgeräte anbieten und auf dem Markt bereitstellen. Solche Vertreiber müssen zudem

auf Verlangen des Endnutzers Altgeräte, die in keiner äußeren Abmessung größer als 25 cm sind (kleine Elektrogeräte), im Einzelhandelsgeschäft oder in unmittelbarer Nähe hierzu unentgeltlich

zurückzunehmen; die Rücknahme darf in diesem Fall nicht an den Kauf eines Elektro- oder Elektronikgerätes geknüpft, kann aber auf drei Altgeräte pro Geräteart beschränkt werden.

IKEA-Garantie

Wie lange ist die IKEA-Garantie gültig?

Sofern gemäß den nationalen Gesetzen und Rechtsvorschriften nichts anderes vorgesehen ist, gilt diese Garantie für 2 Jahre ab dem ursprünglichen Kaufdatum Ihres Geräts bei IKEA. In Norwegen, Portugal und Spanien gilt die Garantie unter der Voraussetzung, dass die nationalen Gesetze und Rechtsvorschriften nichts anderes vorsehen, über einen Zeitraum von 3 Jahren ab dem Datum der Auslieferung an den Kunden. Bitte besuchen Sie IKEA.com, um zu erfahren, welche Regelungen in Ihrem Land Gültigkeit haben. Als Kaufnachweis ist das Original des Einkaufsbelegs erforderlich. Werden im Rahmen der Garantie Arbeiten ausgeführt, verlängert sich dadurch nicht die Garantiezeit für das Gerät.

Wer übernimmt den Kundendienst?

Der IKEA-Kundendienstpartner stellt den Kundendienst über seinen eigenen Betrieb oder ein autorisiertes Kundendienstpartnernetzwerk zur Verfügung.

Was deckt diese Garantie ab?

Die Garantie deckt Gerätefehler, die aufgrund einer fehlerhaften Konstruktion oder aufgrund von Materialfehlern nach dem Datum des Einkaufs bei IKEA entstanden sind. Die Garantie gilt nur für den Hausgebrauch des entsprechenden Geräts. Ausnahmen sind unter der Überschrift „Was deckt diese Garantie nicht ab?“ erläutert. Innerhalb der Garantiezeit werden die Kosten für Reparatur, Ersatzteile, Arbeits- und Reisekosten übernommen, vorausgesetzt, das Gerät ist ohne besonderen Aufwand für eine Reparatur zugänglich. Unter diesen Voraussetzungen gelten die EU-Richtlinien (RICHTLINIE (EU) 2019/771) und die jeweiligen örtlichen Vorschriften. Ersetzte Teile gehen in das Eigentum von IKEA über.

Was unternimmt IKEA, um das Problem zu beheben?

Der von IKEA beauftragte Kundendienstpartner prüft das Produkt und entscheidet nach eigenem Ermessen, ob es unter diese Garantie fällt. Wenn es als unter diese Garantie fallend erachtet wird, wird der IKEA-Kundendienstpartner oder sein autorisierter Kundendienstpartner durch seinen eigenen Kundendienstbetrieb das defekte Produkt nach eigenem Ermessen entweder reparieren oder durch dasselbe oder ein vergleichbares Produkt ersetzen.

Was deckt diese Garantie nicht ab?

- Normalen Verschleiß.
- Vorsätzliche oder fahrlässig herbeigeführte Schäden, Beschädigungen infolge Missachtung der Bedienungsanleitung, unsachgemäße Installation, falschen Stromanschluss, Beschädigung durch chemische oder elektrochemische Reaktionen, Rost, Korrosion oder Wasserschäden, einschließlich, aber nicht darauf beschränkt, Schäden durch ungewöhnlich hohen Kalkgehalt des Wassers, Beschädigungen durch außergewöhnliche Umweltbedingungen.
- Verbrauchs- und Verschleißteile wie Batterien und Lampen.
- Nichtfunktionelle und dekorative Teile, die den normalen Gebrauch des Gerätes nicht beeinflussen, sowie Kratzer und mögliche Farbabweichungen.
- Zufallsschäden durch Fremdkörper, Substanzen oder Reinigungsarbeiten an Filtern, Abflüssen oder Wasch-/Spülmittelfächern.
- Schäden an folgenden Teilen: Glaskeramik, Zubehör, Geschirr- und Besteckkörbe, Zu- und Ablaufschläuche, Dichtungen, Glühlampen und deren Abdeckungen, Siebe, Knöpfe, Gehäuse und Gehäuseteile. Soweit nicht nachgewiesen wird, dass solche Schäden auf Herstellungsmängel zurückzuführen sind.
- Fälle, in denen beim Besuch eines Technikers kein Fehler gefunden werden konnte.
- Reparaturen, die nicht von unserem eigenen Kundendienst oder einem autorisierten Kundendienstpartner ausgeführt wurden oder bei denen keine Originalteile verwendet wurden.
- Durch fehlerhafte oder unvorschriftsmäßige Installation erforderliche Reparaturen.
- Die Verwendung des Geräts in einer nicht-häuslichen Umgebung, d. h. die gewerbliche Nutzung des Geräts.
- Transportschäden. Wenn ein Kunde das Produkt zu seiner Wohnung oder einer anderen Adresse transportiert, haftet IKEA nicht für Schäden, die gegebenenfalls während des Transports entstehen. Wenn IKEA das Produkt jedoch an die Lieferadresse des Kunden liefert, sind Schäden am Produkt, die während dieser Lieferung auftreten, durch diese Garantie gedeckt.
- Kosten für die Erstinstallation des IKEA-Geräts. Wenn jedoch ein IKEA-Kundendienstpartner oder sein autorisierter Kundendienstpartner das Gerät im Rahmen dieser Garantiebedingungen repariert oder austauscht, baut der Kundendienstpartner

oder sein autorisierter Kundendienstpartner das reparierte Gerät wieder ein oder installiert den Ersatz, falls erforderlich.

Diese Einschränkung gilt nicht für fehlerfreie Arbeiten, die von einem qualifizierten Fachmann unter Verwendung unserer Originalteile durchgeführt werden, um das Gerät an die technischen Sicherheitsvorschriften eines anderen EU-Landes anzupassen.

Gültigkeit der länderspezifischen Bestimmungen

Die IKEA-Garantie gibt Ihnen bestimmte gesetzliche Rechte, die örtliche Anforderungen abdecken oder übertreffen. Allerdings schränken diese Bedingungen in keiner Weise die landesweit geltenden Verbraucherrechte ein.

Gültigkeitsbereich

Für Geräte, die in einem EU-Land gekauft und in ein anderes Land mitgenommen werden, wird der Kundendienst gemäß der Garantierichtlinien im neuen Land übernommen. Eine Verpflichtung zur Durchführung von Leistungen im Rahmen der Garantie besteht nur dann, wenn das Gerät in Übereinstimmung mit und gemäß den folgenden Bedingungen installiert wurde:

- den technischen Spezifikationen des Landes, in dem der Garantieanspruch erfolgt;
- der Montageanleitung und den Sicherheitshinweisen im Benutzerhandbuch.

Spezieller Kundendienst für IKEA-Geräte:

Bitte zögern Sie nicht, sich mit dem IKEA-Kundendienst in Verbindung zu setzen, um:

eine Reparaturanfrage im Rahmen dieser Garantie zu stellen; eine Klarstellung zum Einbau des IKEA-Geräts in die speziellen IKEA-Küchenmöbel zu ersuchen. Der Kundendienst bietet keine Klarstellungen in Bezug auf:

die gesamte IKEA-Kücheninstallation; den Anschluss an das Strom- (wenn das Gerät ohne Stecker und Kabel geliefert wird), Wasser- und Gasnetz. Mit der Ausführung sämtlicher dieser Arbeiten ist ein autorisierter Kundendiensttechniker zu beauftragen. Klarstellung zum Inhalt des Benutzerhandbuchs und zu den Spezifikationen des IKEA-Geräts zu erfragen.

Um zu gewährleisten, dass wir Ihnen die bestmögliche Unterstützung bieten, lesen Sie bitte die Montageanleitung und/oder den Abschnitt Bedienungsanleitung in diesem Handbuch aufmerksam durch, bevor Sie sich an uns wenden.

Verfügbarkeit von Ersatzteilen

Die nachstehenden Teile sind nach Auslaufen des Modells noch 7 Jahre verfügbar: Motor; Umwälz- und Ablasspumpe; Heizer und Heizelemente einschließlich

Heizpumpen (einzeln oder im Satz); Verrohrung und in Verbindung stehende Ausrüstung einschließlich aller Schläuche, Ventile, Filter und AquaStop; mit der Türeinheit in Verbindung stehende Struktur- und Innenverkleidungsteile (einzeln oder im Satz); Leiterplatten; elektronische Displays; Druckschalter; Thermostate und Sensoren; Software und Firmware einschließlich der Rücksetzsoftware.

Die nachstehenden Teile sind nach Auslaufen des Modells noch 10 Jahre verfügbar: Türscharnier und Dichtungen, sonstige Dichtungen, Sprüharme, Abwasserfilter, Einschubgestelle und Kunststoffzubehöerteile wie beispielsweise Körbe und Deckel.

Setzen Sie sich für eine Bestellung von Ersatzteilen bitte mit dem IKEA-Kundendienst in Verbindung.

So erreichen Sie unseren Kundendienst



Die vollständige Liste der von IKEA benannten Ansprechpartner und die entsprechenden nationalen Telefonnummern finden Sie auf der letzten Seite dieses Handbuchs.

i Damit unser Kundendienst Ihnen schneller mit Rat und Tat zur Seite steht, empfehlen wir Ihnen, stets die am Ende dieser Bedienungsanleitung aufgeführten spezifischen Rufnummern zu verwenden. Beziehen Sie sich immer auf die Nummern, die in der Broschüre des spezifischen Geräts aufgeführt sind, für das Sie Hilfe benötigen. Bevor Sie uns anrufen, sollten Sie sich vergewissern, dass Sie sowohl die IKEA-Artikelnummer (8-stelliger Code) als auch die Seriennummer (8-stelliger Code, der auf dem Typenschild zu finden ist) des Geräts, für das Sie unsere Hilfe benötigen, zur Hand haben.

i **BEWAHREN SIE DEN KAUFBELEG AUF!** Dieser dient als Kaufnachweis und ist für die Inanspruchnahme von Garantieleistungen erforderlich. Beachten Sie, dass ebenfalls die Quittung den IKEA-Artikelnamen und die IKEA-Artikelnummer (8-stelliger Code) für jedes der von Ihnen gekauften Geräte angibt.

Benötigen Sie weiteren Rat und Unterstützung?

Für alle weiteren Fragen, die nicht den Kundendienst für Ihre Geräte betreffen, wenden Sie sich bitte an unser nächstgelegenes IKEA-Callcenter. Wir empfehlen Ihnen, sich vor einer Kontaktaufnahme mit uns die dem Gerät beiliegenden Dokumentationen gut durchzulesen.

Sommaire

Informations de sécurité.....	47	Utilisation quotidienne.....	55
Consignes de sécurité	48	Conseils et astuces	58
Description du produit.....	50	Entretien et nettoyage	60
Bandeau de commande.....	51	Dépannage	61
Programmes.....	52	Informations techniques (EN60436).....	65
Fonctions.....	53	Protection de l'environnement.....	66
Réglages.....	53	Garantie IKEA.....	66
Avant la première utilisation	54		

Peut être modifié sans préavis.

⚠ Informations de sécurité

Avant l'installation et l'utilisation de cet appareil, lisez attentivement les instructions fournies. Le fabricant n'est pas responsable des blessures ou des dommages résultant d'une installation ou d'une utilisation incorrecte. Conservez toujours les instructions dans un lieu sûr et accessible pour pouvoir les consulter plus tard.

Sécurité des enfants et des personnes vulnérables

- Cet appareil peut être utilisé par les enfants âgés de 8 ans et plus et les personnes aux capacités physiques, sensorielles ou mentales réduites ou ne disposant pas de l'expérience ou de la connaissance nécessaire, s'ils sont sous surveillance ou ont reçu les instructions nécessaires concernant l'utilisation de l'appareil et s'ils en comprennent les dangers.
- Les enfants âgés de 3 à 8 ans et les personnes souffrant de handicaps très étendus et complexes devront être tenus à l'écart, sauf s'ils sont surveillés en permanence.
- Les enfants de moins de 3 ans doivent être tenus à l'écart, sauf s'ils sont surveillés en permanence.
- Ne laissez pas les enfants jouer avec l'appareil.
- Gardez les détergents hors de portée des enfants.
- Tenez les enfants et les animaux domestiques éloignés de l'appareil lorsque la porte est ouverte.

- Les enfants ne doivent pas effectuer le nettoyage et l'entretien de l'appareil sans surveillance.
- Gardez tous les emballages hors de portée des enfants et éliminez-les de manière appropriée.

Sécurité générale

- Cet appareil est conçu pour une utilisation domestique ou autre utilisation similaire telle que :
 - fermes, cuisines pour le personnel de magasins, bureaux et autres environnements de travail ;
 - par les clients d'hôtels, motels, gîtes et autres environnements de type résidentiel.
- Ne modifiez pas les spécifications de cet appareil.
- La pression d'eau de service (minimale et maximale) doit être comprise entre 0,4 (0,04) et 10 (1,0) bar (MPa).
- Respectez le nombre maximal de 13 couverts.
- Lorsque vous positionnez l'appareil, assurez-vous que le cordon d'alimentation n'est pas coincé ou endommagé.
- Si le câble d'alimentation est endommagé, il doit être remplacé par le fabricant ou son centre de service agréé, ou un technicien qualifié, afin d'éviter tout risque inutile.
- Une fois l'appareil encastré ou installé, maintenez les ouvertures de ventilation de l'appareil dégagées de toute obstruction.

- Placez les couverts dans le panier à couverts avec les extrémités pointues vers le bas ou placez-les dans le porte-couverts en position horizontale avec les bords tranchants vers le bas.
- Ne laissez pas l'appareil avec la porte ouverte sans surveillance pour éviter de marcher accidentellement dessus.
- Avant toute opération de maintenance, éteignez l'appareil et débranchez la fiche secteur de la prise.
- N'utilisez pas de jet d'eau à haute pression ni de vapeur pour nettoyer l'appareil.
- Si l'appareil comporte des ouvertures de ventilation à la base, celles-ci ne doivent pas être recouvertes, par exemple, par un tapis.
- L'appareil doit être raccordé au réseau d'eau à l'aide des nouveaux tuyaux fournis. Les anciens jeux de tuyaux ne doivent pas être réutilisés.

Consignes de sécurité

Installation

⚠ AVERTISSEMENT ! Seule une personne qualifiée peut installer cet appareil.

- Retirez tous les emballages et les boulons de transport.
- N'installez pas et n'utilisez pas un appareil endommagé.
- N'installez pas et n'utilisez pas l'appareil dans un lieu où la température est inférieure à 0 °C.
- Suivez les instructions d'installation fournies avec l'appareil.
- Faites toujours preuve de prudence lorsque vous déplacez l'appareil, car celui-ci est lourd. Portez toujours des gants de sécurité et des chaussures fermées.
- Veillez à ce que l'appareil soit installé en dessous et à côté de structures sûres.

Branchement électrique

⚠ AVERTISSEMENT ! Risque d'électrocution et d'incendie.

⚠ AVERTISSEMENT ! Lorsque vous positionnez l'appareil, assurez-vous que le cordon d'alimentation n'est pas coincé ou endommagé.

⚠ AVERTISSEMENT ! Ne pas utiliser de multiprises et de rallonges.

⚠ AVERTISSEMENT ! Ne coupez pas, ne retirez pas et ne contournez en aucun cas la broche de mise à la terre

- L'appareil doit être connecté à la terre.

- Assurez-vous que les paramètres indiqués sur la plaque signalétique sont compatibles avec les caractéristiques électriques de l'alimentation secteur.
- Utilisez toujours une prise résistante aux chocs et correctement installée.
- Assurez-vous de ne pas endommager les composants électriques (p. ex. : prise secteur, câble secteur). Contactez le centre de service agréé pour changer les composants électriques.
- Ne branchez l'appareil sur le secteur qu'une fois l'installation terminée. Assurez-vous de bien pouvoir accéder à la fiche secteur après l'installation.
- Ne tirez pas sur le câble secteur pour débrancher l'appareil. Débranchez-le toujours en saisissant la fiche secteur.
- Cet appareil est conforme aux directives européennes.
- Royaume-Uni et Irlande uniquement : Cet appareil est équipé d'une prise secteur de 13 A. S'il est nécessaire de changer le fusible de la prise secteur, utilisez uniquement un fusible ASTA (BS 1362) de 13 A.

Raccordement à l'eau

- Veillez à ne pas endommager les tuyaux d'eau.
- Avant de raccorder de nouveaux tuyaux à des tuyaux non utilisés depuis longtemps, lorsque des travaux de réparation ont été effectués ou que de nouveaux dispositifs ont été installés (compteurs d'eau, etc.), laissez l'eau couler jusqu'à ce qu'elle soit propre et claire.

- Assurez-vous de l'absence de fuites d'eau visibles pendant et après la première utilisation de l'appareil.
- Le tuyau d'arrivée d'eau est équipé d'une soupape de sécurité et d'une gaine avec un câble d'alimentation interne.

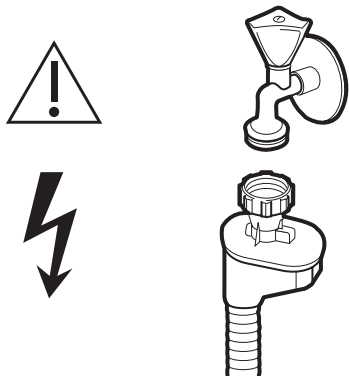

⚠ **AVERTISSEMENT !** Tension dangereuse.

- Si le tuyau d'arrivée d'eau est endommagé, fermez immédiatement le robinet d'eau et débranchez la fiche secteur de la prise de courant. Contactez le centre de service agréé pour remplacer le tuyau d'arrivée d'eau.

Utilisation

⚠ **AVERTISSEMENT !** Risque de blessures, de brûlures, d'électrocution ou d'incendie.

⚠ **AVERTISSEMENT !** N'utilisez pas l'appareil avant de l'avoir installé dans la structure encastrée. L'appareil doit être débranché avant toute opération d'installation - risque d'électrocution.

- Ne pas s'asseoir ni monter sur la porte ouverte.
- Les détergents pour lave-vaisselle sont dangereux. Respectez les consignes de sécurité figurant sur l'emballage du détergent.
- N'utilisez que du détergent et du produit de rinçage recommandés pour le lave-vaisselle.
- N'utilisez jamais de savon, de détergent à lessive ou de détergent pour le lavage à la main dans votre lave-vaisselle.
- Ne buvez pas et ne jouez pas avec l'eau de l'appareil.

- Le détergent pour lave-vaisselle est corrosif ! Gardez le détergent pour lave-vaisselle hors de la portée des enfants.
- Ne retirez pas la vaisselle de l'appareil tant que le programme n'est pas terminé. Il se peut qu'un peu de détergent soit encore présent sur la vaisselle.
- L'appareil peut dégager de la vapeur chaude si vous ouvrez la porte pendant qu'un programme fonctionne.
- Ne mettez pas de produits inflammables ou d'objets imbibés de liquide inflammable dans, sur ou à proximité de l'appareil.

Entretien

- Pour faire réparer l'appareil, contactez un centre de service agréé.
- Utilisez uniquement des pièces de rechange d'origine.

Mise au rebut

⚠ **AVERTISSEMENT !** Risque de blessures ou d'étouffement.

- Débranchez l'appareil de l'alimentation secteur.
- Coupez et jetez le cordon d'alimentation.
- Retirez la porte pour empêcher les enfants et les animaux domestiques de s'enfermer dans l'appareil.

Remarque :

lorsque l'appareil est raccordé à l'eau potable, veillez à utiliser un dispositif de sécurité contre la contamination de l'eau potable par refoulement (conformément à la norme DIN EN 1717) et à respecter les exigences en matière de pollution de l'eau (conformément à la norme KTW-BWGL). Le produit doit être construit de manière à empêcher le refoulement d'eau non potable dans le réseau de distribution d'eau, conformément à la norme CEI/EN 61770. Nous recommandons que l'installation, y compris les raccordements à l'eau et à l'électricité, ainsi que les réparations soient effectuées par un technicien qualifié.

Description du produit

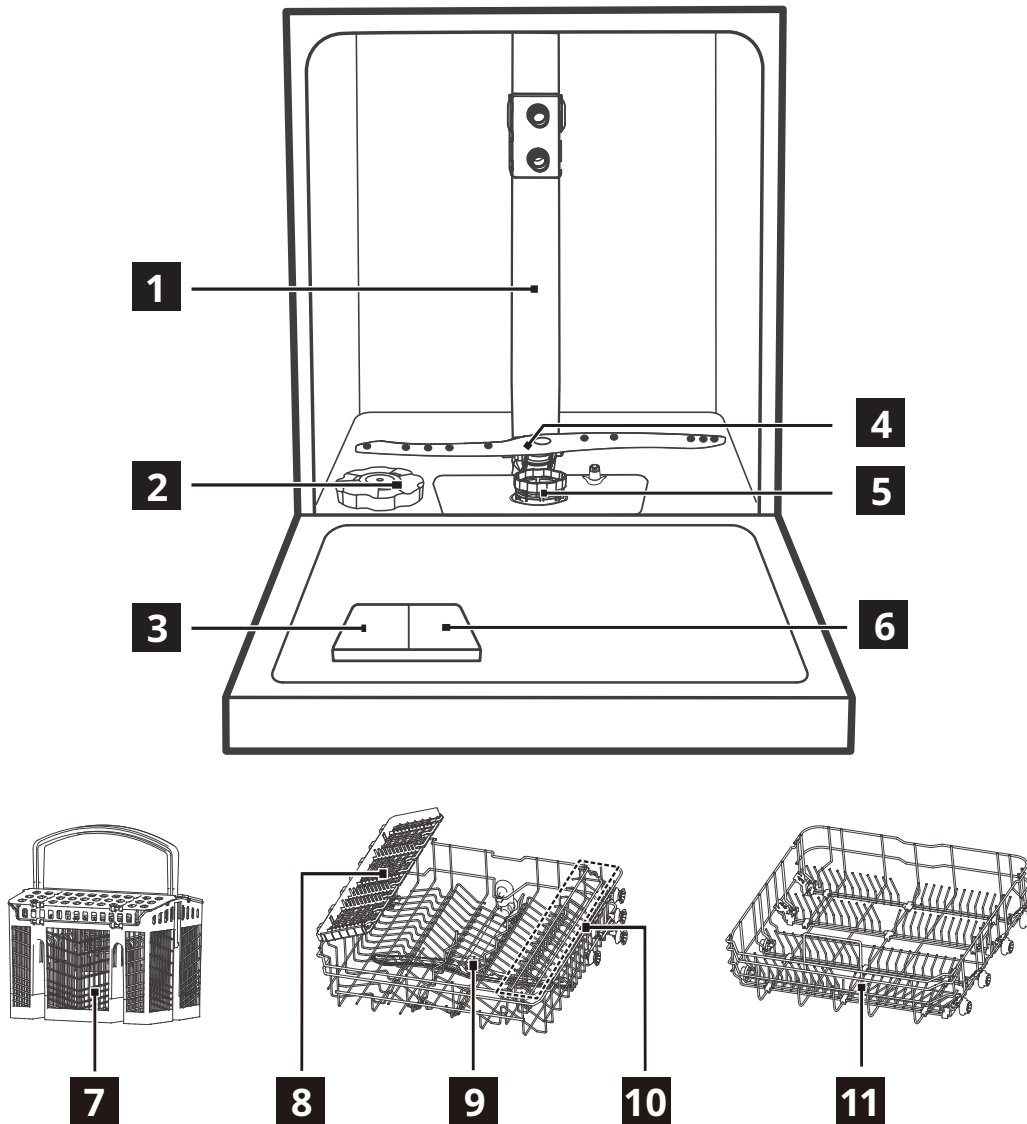





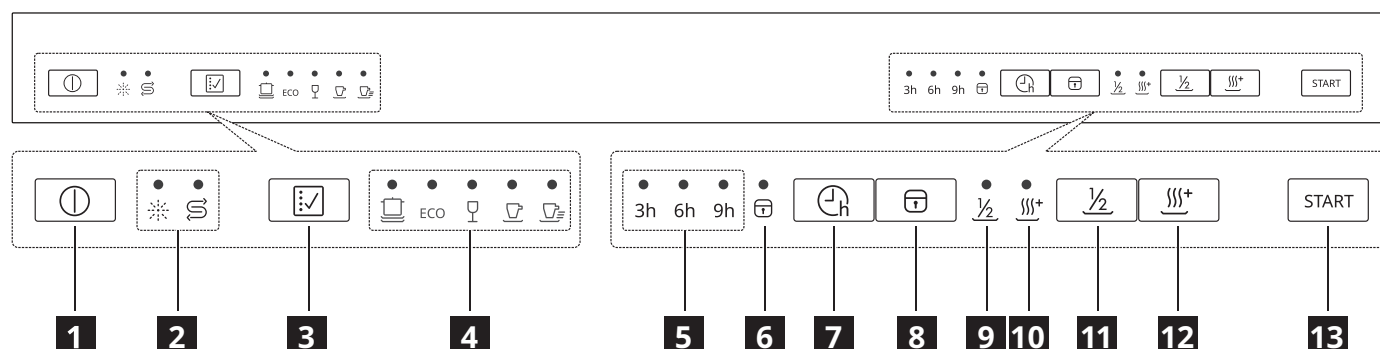

- | | |
|---|--|
| 1 Tuyau intérieur | 7 Panier à couverts |
| 2 Réservoir de sel | 8 Porte-couverts (panier supérieur) |
| 3 Distributeur de détergent | 9 Bras gicleur supérieur |
| 4 Bras gicleur inférieur | 10 Porte-tasses (panier supérieur) |
| 5 Ensemble filtre | 11 Panier inférieur |
| 6 Distributeur de produit de rinçage | |





Bandeau de commande



- 1** Bouton marche/arrêt
- 2** Voyants d'avertissement
- 3** Bouton de programme
- 4** Voyants de programme
- 5** Délai
- 6** Voyant de sécurité enfants
- 7** Bouton de démarrage différé
- 8** Bouton de sécurité enfants
- 9** Voyant de demi-charge
- 10** Voyant de séchage supplémentaire
- 11** Bouton de demi-charge
- 12** Bouton de séchage supplémentaire
- 13** Bouton de démarrage/pause













Voyants	Description
	Voyant de produit de rinçage. Il est toujours allumé lorsque le distributeur de produit de rinçage doit être rempli.
	Voyant de sel. Il est toujours allumé lorsque le réservoir de sel doit être rempli.
	Voyant de démarrage différé. Il est allumé lorsqu'il existe un réglage de démarrage différé.
	Voyant de sécurité enfants. Il s'allume lorsque la fonction de sécurité enfants est activée.
	Voyant de demi-charge. Il est allumé lorsque la fonction de demi-charge est sélectionnée.
	Voyant de séchage supplémentaire. Il est allumé lorsque la fonction de séchage supplémentaire est sélectionnée.

Programmes

Programme	Degré de saleté/ Type de charge	Phases du programme	Options
 (Intensif)	<ul style="list-style-type: none"> Saleté importante Vaisselle, couverts, casseroles et poêles 	<ul style="list-style-type: none"> Prélavage Lavage (60 °C) Rinçage Rinçage (65 à 72 °C) Séchage 	<ul style="list-style-type: none"> Démarrage différé Demi-charge Séchage supplémentaire
ECO (ÉCO) ¹⁾	<ul style="list-style-type: none"> Saleté normale Vaisselle, couverts et casseroles 	<ul style="list-style-type: none"> Prélavage Lavage (45 °C) Rinçage (60 °C) Séchage 	<ul style="list-style-type: none"> Démarrage différé Demi-charge Séchage supplémentaire
 (Verre)	<ul style="list-style-type: none"> Saleté légère Verre 	<ul style="list-style-type: none"> Prélavage Lavage (45 °C) Rinçage Rinçage (55 à 60 °C) Séchage 	<ul style="list-style-type: none"> Démarrage différé Demi-charge Séchage supplémentaire
 (90 min)	<ul style="list-style-type: none"> Saleté normale 	<ul style="list-style-type: none"> Lavage (55 °C) Rinçage Rinçage (60 à 65 °C) Séchage 	<ul style="list-style-type: none"> Démarrage différé Demi-charge Séchage supplémentaire
 (Rapide)	<ul style="list-style-type: none"> Saleté légère Vaisselle et couverts 	<ul style="list-style-type: none"> Lavage (45 °C) Rinçage Rinçage (45 °C) 	<ul style="list-style-type: none"> Démarrage différé

1) Ce programme vous permet d'utiliser l'eau et l'électricité de la manière la plus efficace possible pour la vaisselle et les couverts avec une saleté normale. (Il s'agit du programme standard pour les instituts de contrôle.)

Valeurs de consommation

Programme	Phase de séchage	Fonctions disponibles	Durée du programme (min)	Consommation d'eau (litres/cycle)	Consommation d'énergie (kW h/cycle)
	✓	 $\frac{1}{2}$  ⁺	180	13,9	1 275 à 1 385
ECO	✓	 $\frac{1}{2}$  ⁺	230	11,0	0,937
	✓	 $\frac{1}{2}$  ⁺	125	13,9	0,850 à 0,925
	✓	 $\frac{1}{2}$  ⁺	90	11,2	0,955 à 1,030
	-		30	10,3	0,584

- La pression et la température de l'eau, les variations de l'alimentation secteur, les options et la quantité de vaisselle peuvent modifier les valeurs.
- Le programme ÉCO est adapté au nettoyage de la vaisselle avec un niveau de saleté normal et il est le plus efficace en matière de consommation combinée d'énergie et d'eau. Ce programme permet également d'évaluer la conformité à la législation européenne sur l'écoconception.
- Le lavage de la vaisselle dans un lave-vaisselle domestique consomme généralement moins d'énergie et d'eau en phase d'utilisation que le lavage à la main lorsque le lave-vaisselle domestique est utilisé conformément aux instructions du fabricant.

4. Les valeurs données pour les programmes autres que le programme ÉCO sont données uniquement à titre indicatif.



Informations pour les instituts de contrôle

Pour recevoir les informations nécessaires à la réalisation des tests de performance (par exemple selon la norme EN60436), envoyez un courriel à :

info.dishwasher@meicloud.com

Dans votre demande, veuillez indiquer le code du numéro de produit (PNC) figurant sur la plaque signalétique.

Fonctions

-  Il n'est pas possible d'activer ou de désactiver des options pendant le déroulement d'un programme.
-  Si une fonction n'est pas applicable à un programme, le voyant correspondant est éteint.
-  L'activation des fonctions peut avoir une incidence sur la consommation d'eau et d'électricité ainsi que sur la durée du programme.

du bandeau de commande, à l'exception du bouton marche/arrêt, afin que les enfants ne puissent pas démarrer accidentellement le lave-vaisselle en appuyant sur les boutons du bandeau.

Pour verrouiller ou déverrouiller les boutons du bandeau de commande, appuyez sur le bouton de sécurité enfants  pendant 3 secondes.

Fonction de demi-charge

Pour les petites charges, choisissez cette fonction afin d'économiser de l'énergie et de l'eau.

Pour sélectionner la fonction de demi-charge, appuyez sur le bouton de demi-charge $\frac{1}{2}$ après avoir sélectionné un programme.

Sécurité enfants

Cette option vous permet de verrouiller les boutons

Réglages

Adoucisseur d'eau

L'adoucisseur d'eau élimine les minéraux de l'alimentation en eau qui auraient un effet néfaste sur les résultats de lavage et sur l'appareil.

Plus la teneur en minéraux est élevée, plus l'eau est dure. La dureté de l'eau est exprimée en échelle d'équivalence.

L'adoucisseur d'eau doit être réglé en fonction de la dureté de l'eau dans votre localité. Votre service des eaux local peut vous conseiller sur la dureté de l'eau dans votre localité. Il est important de bien régler l'adoucisseur d'eau pour garantir de bons résultats de lavage.

Dureté de l'eau

Degrés allemands (°dH)	Degrés français (°fH)	mmol/l	Degrés Clark	Niveau de l'adoucisseur d'eau	Consommation de sel (gramme/cycle)	Fréquence de régénération (tous les X cycles)
35 - 55	61 - 98	6,1 - 9,8	43 - 69	H6	60	1
23 - 34	41 - 60	4,1 - 6,0	29 - 42	H5	30	2
18 - 22	31 - 40	3,1 - 4,0	22 - 28	H4	20	3
12 - 17	21 - 30	2,1 - 3,0	15 - 21	H3 ¹⁾	12	5
6 - 11	10 - 20	1,0 - 2,0	7 - 14	H2	9	10
0 - 5	0 - 9	0 - 0,94	0 - 6	H1 ²⁾	0	NON

1) Réglage d'usine.

2) N'utilisez pas de sel à ce niveau.



Que vous utilisiez un détergent standard ou des tablettes tout-en-un (avec ou sans sel), réglez le niveau de dureté de l'eau approprié pour que la notification de recharge en sel reste active.

-  Les tablettes tout-en-un contenant du sel ne sont pas assez efficaces pour adoucir l'eau dure.

Lors de chaque régénération, 2,0 litres d'eau supplémentaires sont nécessaires, la consommation d'énergie augmente de 0,02 kW h et le programme est prolongé de 4 minutes.

Comment régler le niveau de l'adoucisseur d'eau

1. Fermez la porte du lave-vaisselle et appuyez sur le bouton marche/arrêt pour mettre l'appareil en marche.
2. Dans les 60 secondes qui suivent la mise en marche, maintenez le bouton de programme enfoncé pendant plus de 5 secondes pour accéder au mode de réglage de l'adoucisseur d'eau. Le voyant de sel se met à clignoter.
3. Appuyez sur le bouton de programme pour sélectionner le réglage correct en fonction de la dureté de l'eau locale, le réglage changera dans l'ordre suivant : H3->H4->H5->H6->H1->H2->H3.
4. Attendez 5 secondes ou appuyez sur le bouton marche/arrêt pour confirmer le réglage et sortir.

Niveau de l'adoucisseur d'eau	Voyant lumineux (○ : voyant éteint. ● : voyant allumé.)		
			
H1	○	○	●
H2	○	●	○
H3	○	●	●
H4	●	○	○
H5	●	○	●
H6	●	●	○

Notification de produit de rinçage vide

Le produit de rinçage permet de sécher la vaisselle sans laisser de traces ni de taches. Pour des performances de séchage optimales, utilisez toujours du produit de rinçage.

Le produit de rinçage est automatiquement dispensé pendant la phase de rinçage à chaud.

Lorsque le distributeur du produit de rinçage est vide, le voyant du produit de rinçage (☼) s'allume pour vous rappeler de le remplir. À d'autres moments, vous pouvez estimer la quantité restante en fonction de la taille du point noir sur le voyant de niveau du produit de rinçage, comme illustré ci-dessous :

- Plein
- 3/4 plein
- ◐ 1/2 plein
- ◐ 1/4 plein
- Vide

Niveau du produit de rinçage

Il est possible de régler la quantité de produit de rinçage dispensée entre le niveau 1 (quantité minimale) et le niveau 4 (quantité maximale).

Comment régler le niveau du produit de rinçage

Retirez le bouchon du réservoir du produit de rinçage. Tournez le cadran indicateur du produit de rinçage sur un numéro (1 à 4).

Si la vaisselle ne sèche pas correctement ou si elle est tachée, réglez le cadran sur le numéro supérieur jusqu'à ce que la vaisselle soit exempte de taches. Diminuez-le en cas de taches blanchâtres incrustées sur la vaisselle ou de film bleuâtre sur les objets en verre ou les lames de couteaux.

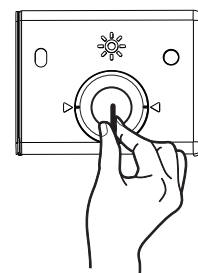

Activation/désactivation du son des boutons

Appuyez sur les boutons $\frac{1}{2}$ et ||||^+ maintenez-les enfoncés pendant 3 secondes pour activer ou désactiver le son des boutons.

Avant la première utilisation

1. Assurez-vous que le niveau actuel de l'adoucisseur d'eau correspond à la dureté de l'eau. Autrement, réglez le niveau de l'adoucisseur d'eau.
2. Remplissez le réservoir de sel.
3. Remplissez le distributeur de produit de rinçage.
4. Ouvrez le robinet d'eau.
5. Démarrez un programme pour éliminer les résidus de traitement qui peuvent encore se trouver à l'intérieur de l'appareil. N'utilisez pas de détergent et ne chargez pas les paniers.

- i** Après le démarrage d'un programme, il peut s'écouler jusqu'à 5 minutes avant que l'appareil ne recharge la résine dans l'adoucisseur d'eau. Il semble que l'appareil ne fonctionne pas. La phase de lavage démarre uniquement une fois cette procédure terminée. La procédure est répétée régulièrement.

Réservoir de sel

- ⚠ ATTENTION !** Utilisez du gros sel conçu pour les lave-vaisselle uniquement. Le sel fin augmente le risque de corrosion.

Le sel sert à recharger la résine dans l'adoucisseur d'eau pour assurer de bons résultats de lavage dans le cadre d'une utilisation quotidienne.

Remplir le réservoir de sel

- i** Remplissez le réservoir de sel uniquement lorsque le voyant de sel s'allume.

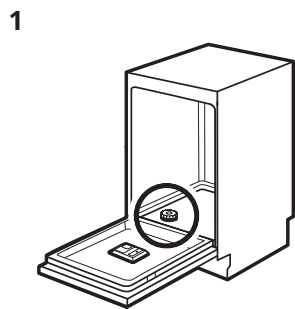

Trouvez le réservoir de sel au bas de l'appareil.

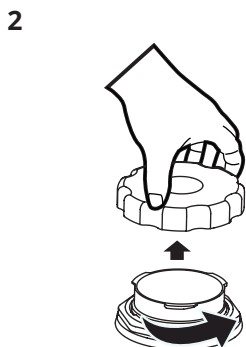

Retirez le bouchon du réservoir de sel.

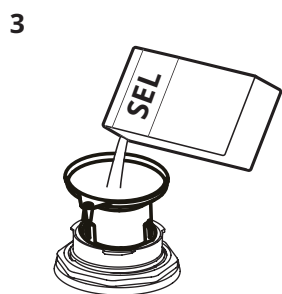

Versez 1,5 kg de sel pour lave-vaisselle dans le réservoir de sel.

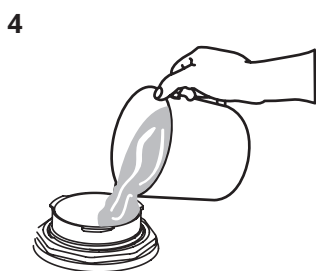

Remplissez le réservoir de sel jusqu'au niveau maximal avec de l'eau.

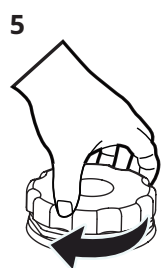

Fermez bien le bouchon du réservoir de sel.

⚠ ATTENTION ! De l'eau et du sel peuvent sortir du réservoir de sel lorsque vous le remplissez. Après avoir rempli le conteneur de sel, démarrez immédiatement un programme pour éviter la corrosion.

Remplir le distributeur de produit de rinçage

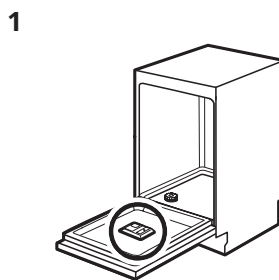

Trouvez le distributeur de produit de rinçage à l'intérieur de la porte.

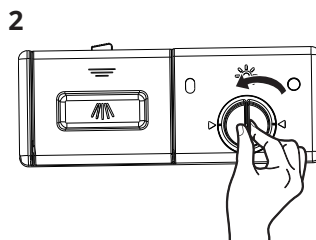

Retirez le bouchon du réservoir du produit de rinçage en le tournant dans le sens inverse des aiguilles d'une montre.

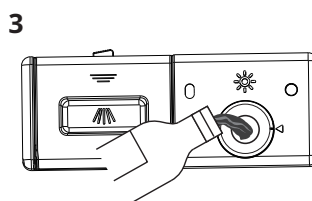

Remplissez le réservoir de produit de rinçage avec du produit de rinçage. Veillez à ne pas trop le remplir.

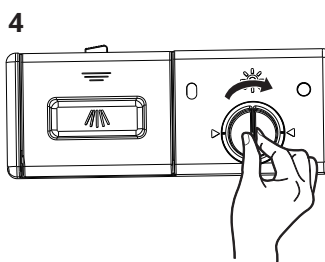

Fermez le bouchon du réservoir du produit de rinçage en le tournant dans le sens des aiguilles d'une montre.

Utilisation quotidienne

1. Ouvrez le robinet d'eau.
2. Appuyez sur le bouton marche/arrêt pour activer l'appareil.
 - Si le voyant de sel est allumé, remplissez le réservoir de sel.
 - Si le voyant de produit de rinçage est allumé, remplissez le distributeur de produit de rinçage.
3. Tournez le bras gicleur pour vérifier qu'il tourne librement.
4. Chargez le panier et ajoutez le détergent.
5. Réglez et démarrez le programme adapté au type de charge et au niveau de saleté.

Utilisation du détergent

1

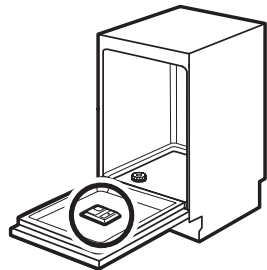

Trouvez le distributeur de détergent à l'intérieur de la porte.

2

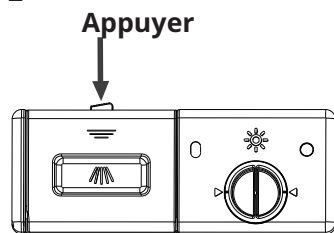

Appuyez sur le loquet d'ouverture du distributeur de détergent pour ouvrir le couvercle.

3

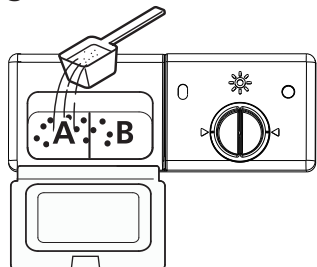

Ajoutez du détergent dans la plus grande cavité (A) pour le lavage principal. Pour les vaisselles plus sales, ajoutez également un peu de détergent dans la plus petite cavité (B) pour le libérer pendant le pré-lavage.

4

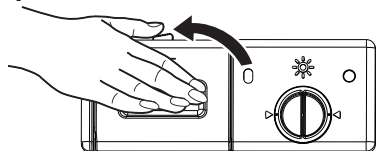

Fermez le couvercle en appuyant dessus jusqu'à ce qu'il s'enclenche.

Fonction d'arrêt automatique

Cette fonction permet de réduire la consommation d'énergie en désactivant automatiquement l'appareil lorsqu'il ne fonctionne pas.

Cette fonction s'active :

- 15 minutes après la fin du programme ;
- au bout de 15 minutes si le programme n'a pas démarré.

Démarrer un programme

⚠ ATTENTION ! Ne retirez pas les paniers du lave-vaisselle avant la fin du cycle de lavage.

1. Extrayez les paniers inférieur et supérieur, chargez la vaisselle et remettez-les en place. Il est recommandé de charger d'abord le panier inférieur, puis le panier supérieur.
2. Versez le détergent.

3. Branchez la prise de l'appareil sur le secteur. Pour l'alimentation électrique, reportez-vous à la plaque signalétique située à l'intérieur de la porte de l'appareil. Assurez-vous que l'alimentation en eau est ouverte au maximum.
4. Fermez la porte, puis appuyez sur le bouton marche/arrêt.
5. Choisissez un programme, le voyant correspondant s'allume. Appuyez ensuite sur le bouton de démarrage/pause, le lave-vaisselle lance le cycle.

Démarrer un programme avec un démarrage différé

1. Fermez la porte de l'appareil et choisissez un programme.
2. Appuyez sur  à plusieurs reprises jusqu'à ce que l'écran affiche le délai que vous souhaitez régler (3 h/6 h/9 h). Le voyant de délai s'allume.
3. Appuyez sur le bouton de démarrage/pause pour lancer le compte à rebours.

Pendant le compte à rebours, il est possible d'augmenter le délai, mais pas de modifier la sélection du programme et des options. Assurez-vous d'appuyer d'abord sur le bouton de démarrage/pause. Une fois le compte à rebours terminé, le programme démarre.

Ouverture de la porte pendant que l'appareil fonctionne

Au cours d'un programme, l'ouverture de la porte arrête l'appareil. Cela peut affecter la consommation d'énergie et la durée du programme.

Après avoir fermé la porte, l'appareil recommence à fonctionner dans les 10 secondes qui suivent.

Annulation du démarrage différé pendant le compte à rebours

Lorsque vous annulez le démarrage différé, vous devez à nouveau définir le programme et les options. Appuyez sur le bouton marche/arrêt pour désactiver l'appareil. Le démarrage différé sera annulé.

Annuler le programme

Appuyez sur le bouton marche/arrêt pour désactiver l'appareil. Vous pouvez également ouvrir la porte pour arrêter le programme et attendre quelques secondes jusqu'à ce que l'appareil s'arrête complètement, puis appuyez sur le bouton marche/arrêt. Le programme sera annulé. Assurez-vous qu'il y a du détergent dans le distributeur de détergent avant de lancer un nouveau programme.

Fin du programme

1. Appuyez sur le bouton marche/arrêt ou attendez que la fonction d'arrêt automatique éteigne automatiquement l'appareil. Si vous ouvrez la porte avant l'activation de la fonction d'arrêt automatique, l'appareil sera automatiquement éteint.
2. Fermez le robinet d'eau.

L'appareil émet un signal sonore pendant 8 secondes à la fin du programme, puis il se met en veille.

Si vous ouvrez la porte alors que l'appareil émet le signal sonore, l'appareil se met immédiatement en veille.

Changement de programme en milieu de cycle

Le programme ne peut être changé que s'il a été démarré sous peu, sinon le détergent peut avoir été libéré ou l'eau contenant le détergent est déjà vidangée. Dans ce cas, le lave-vaisselle doit être réinitialisé et le distributeur de détergent doit être rempli à nouveau. Pour réinitialiser le lave-vaisselle, suivez les instructions ci-dessous :

1. La porte de l'appareil étant fermée, appuyez sur le bouton de démarrage/pause.
2. Appuyez sur le bouton de programme pendant plus de 3 secondes pour annuler le programme en cours. L'appareil passe en mode de sélection d'un programme.
3. Vous pouvez désormais changer le programme au nouveau cycle désiré.

Avez-vous oublié d'ajouter de la vaisselle ?

La vaisselle oubliée peut être ajoutée à tout moment avant que le distributeur de détergent ne s'ouvre. Dans ce cas, procédez comme suit :

1. Appuyez sur le bouton de démarrage/pause pour interrompre le cycle.
2. Dès que les bras gicleurs ont cessé de fonctionner, vous pouvez ouvrir complètement la porte.
3. Ajoutez la vaisselle que vous avez oubliée.
4. Fermez la porte.
5. Appuyez sur le bouton de démarrage/pause, le lave-vaisselle démarre après 10 secondes.

Ajustement du panier supérieur

La hauteur du panier supérieur peut être facilement adaptée pour accueillir une vaisselle plus haute dans le panier supérieur ou inférieur.

IMPORTANT : retirez toute la vaisselle avant d'ajuster le panier. Le panier doit être vide.

Pour ajuster la hauteur du panier supérieur, procédez comme suit :

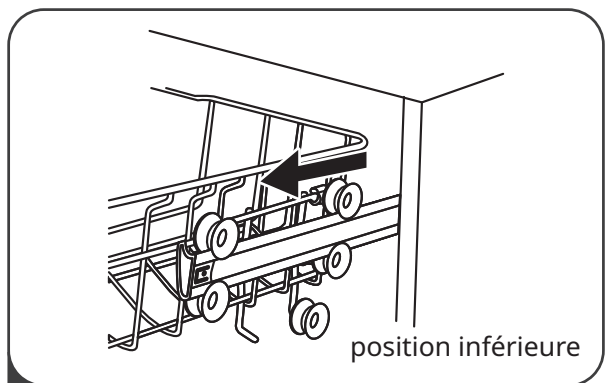

- 1 Extrayez le panier supérieur.

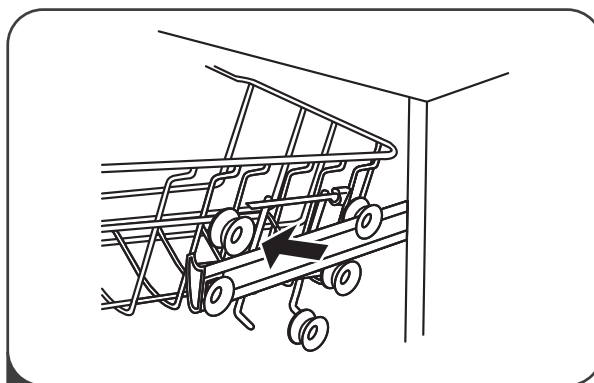

- 2 Retirez le panier supérieur.

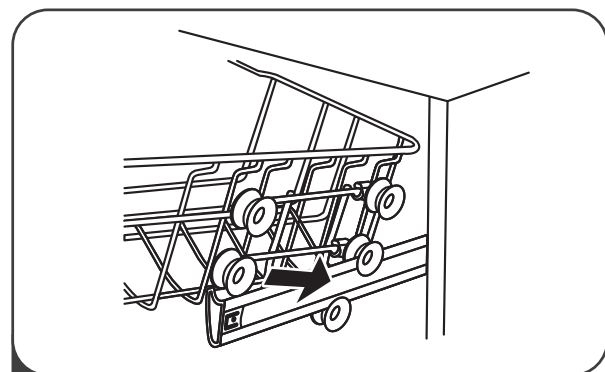

- 3 Remettez le panier supérieur en place sur les rouleaux supérieurs ou inférieurs.

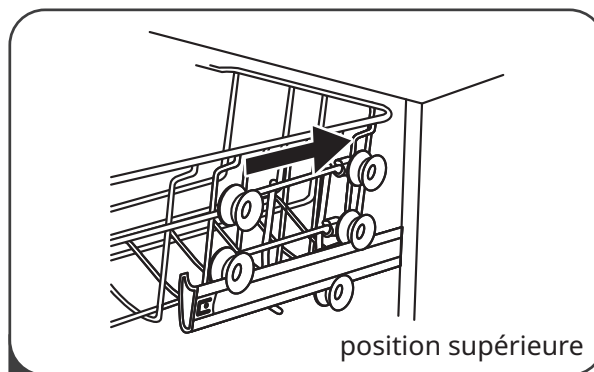

- 4 Insérez le panier supérieur.

Tablette à tasses réglable

La tablette à tasses dans le panier supérieur peut être pliée pour faire de la place pour des plats de plus grande taille.

Tirez sur la tablette à tasses pour la plier.



Panier inférieur réglable

Les pointes du panier inférieur peuvent être repliées pour faire de la place pour des plats de plus grande taille. Poussez les pointes du panier inférieur vers le bas pour les replier.

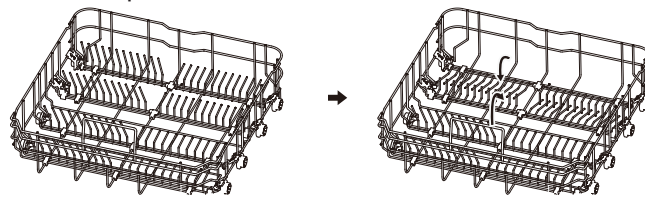

Conseils et astuces

Généralités

Les conseils suivants permettront d'obtenir des résultats de nettoyage et de séchage optimaux dans le cadre d'une utilisation quotidienne et contribueront également à protéger l'environnement.

- Retirez les plus gros résidus de nourriture de la vaisselle et mettez-les à la poubelle.
- Ne prérinçez pas la vaisselle à la main. Si nécessaire, utilisez le programme de pré lavage (si disponible) ou choisissez un programme avec une phase de pré lavage.
- Lorsque vous chargez l'appareil, veillez à ce que la vaisselle puisse être entièrement atteinte et lavée par l'eau projetée par les buses des bras gicleurs. Veillez à ce que les objets ne se touchent pas et ne se recouvrent pas.
- Vous pouvez utiliser le détergent pour lave-vaisselle, le produit de rinçage et le sel séparément ou utiliser des tablettes tout-en-un (par exemple « 3 en 1 », « 4 en 1 », « tout-en-un »). Suivez les instructions figurant sur l'emballage.
- Choisissez le programme en fonction du type de charge et du niveau de saleté. Le programme ÉCO vous permet d'utiliser l'eau et l'électricité de la manière la plus efficace possible pour la vaisselle et les couverts avec une saleté normale.

Utilisation du sel, du produit de rinçage et du détergent

- N'utilisez que du sel, du produit de rinçage et du détergent pour lave-vaisselle. Tout autre produit est susceptible d'endommager l'appareil.
- Dans les localités où l'eau est dure ou très dure, nous recommandons d'utiliser un détergent pour lave-vaisselle ordinaire (poudre, gel, tablettes ne contenant pas d'agents supplémentaires), et d'utiliser ensuite un produit de rinçage et du sel pour des résultats de nettoyage et de séchage optimaux.
- Au moins une fois par mois, faites fonctionner l'appareil en utilisant un nettoyant pour appareils ménagers particulièrement adapté à cette fin.
- Les tablettes de détergent ne se dissolvent pas complètement lors des programmes courts.

Pour éviter de laisser des résidus de détergent sur la vaisselle, nous vous recommandons d'utiliser vos tablettes avec des programmes longs.

- N'utilisez pas plus de détergent que recommandé. Reportez-vous aux instructions figurant sur l'emballage du détergent.

Que faire si vous souhaitez arrêter d'utiliser des tablettes tout-en-un ?

Avant de commencer à utiliser séparément du détergent, du sel et du produit de rinçage, procédez comme suit.

1. Réglez l'adoucisseur d'eau sur le niveau le plus élevé.
2. Assurez-vous que les réservoirs de sel et de produit de rinçage sont pleins.
3. Lancez le programme le plus court avec une phase de rinçage. N'ajoutez pas de détergent et ne chargez pas les paniers.
4. Une fois le programme terminé, réglez l'adoucisseur d'eau en fonction de la dureté de l'eau dans votre localité.
5. Réglez la quantité de produit de rinçage dispensée.
6. Activez la notification de produit de rinçage vide.

Chargement des paniers

- Reportez-vous aux exemples de chargement des paniers à la page 59.

- Utilisez l'appareil uniquement pour laver des articles qui passent au lave-vaisselle.
- Ne mettez pas dans l'appareil des articles en bois, en aluminium, en étain ou en cuivre.
- Ne mettez pas dans l'appareil des articles susceptibles d'absorber de l'eau (éponges, chiffons, etc.).
- Enlevez les restes de nourriture de la vaisselle.
- Faites tremper la vaisselle ayant des restes de nourriture brûlée dans de l'eau.
- Placez les articles creux (tasses, verres et casseroles) avec l'ouverture tournée vers le bas.
- Veillez à ce que les couverts et la vaisselle ne soient pas collés les uns aux autres. Mélangez les cuillères avec les autres couverts.
- Veillez à ce que les verres ne se touchent pas.

- Mettez les petits articles dans le panier à couverts.
- Mettez les articles légers dans le panier supérieur. Veillez à ce que les articles ne bougent pas.

Avant de démarrer un programme

Assurez-vous que :

- les filtres sont propres et correctement installés ;
- le bouchon du réservoir de sel est bien fermé ;
- les bras gicleurs ne sont pas obstrués ;
- il y a du sel pour lave-vaisselle et du produit de rinçage dans l'appareil (sauf si vous utilisez des tablettes tout-en-un) ;
- les articles sont bien placés dans les paniers ;
- le programme est applicable au type de charge et au niveau de saleté ;

Exemples de chargements des paniers

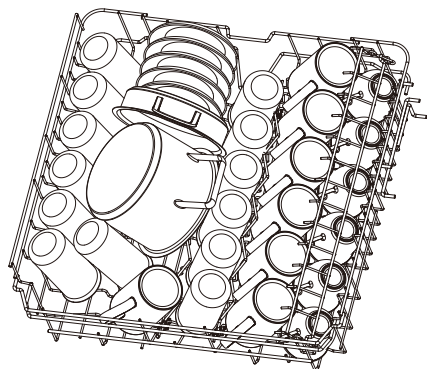

Porte-couverts

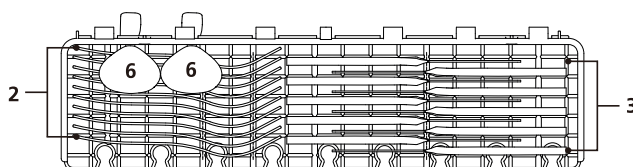
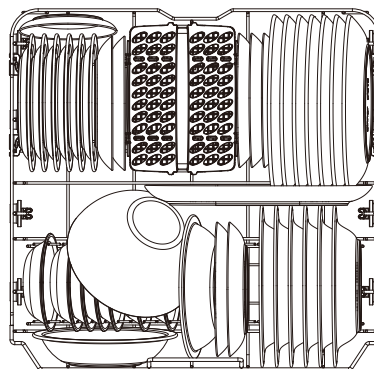

Panier à couverts

VERS L'INTÉRIEUR ←

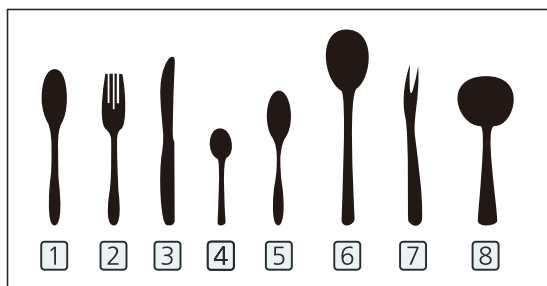
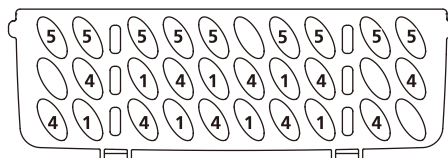
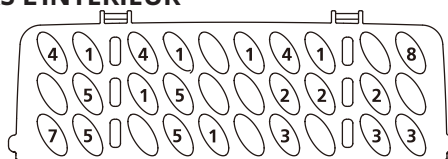

- la quantité de détergent utilisée est correcte.

Déchargement des paniers

- Pour des résultats de séchage optimaux, laissez la porte de l'appareil entrouverte pendant quelques minutes avant de retirer la vaisselle.

1. Laissez la vaisselle refroidir avant de la sortir de l'appareil. La vaisselle chaude s'abîme facilement.
2. Retirez d'abord les articles du panier inférieur, puis du panier supérieur.

- À la fin du programme, il peut encore rester de l'eau sur les côtés et sur la porte de l'appareil.

Entretien et nettoyage

⚠ AVERTISSEMENT ! Avant toute opération de maintenance, éteignez l'appareil et débranchez sa prise murale.

i Des filtres sales et des bras gicleurs obstrués nuisent aux résultats de lavage. Vérifiez-les régulièrement et, si nécessaire, nettoyez-les.

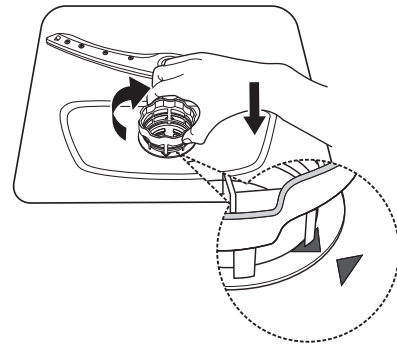

Nettoyage des filtres

1. Tournez le filtre dans le sens inverse des aiguilles d'une montre pour le déverrouiller, puis retirez-le de l'appareil.

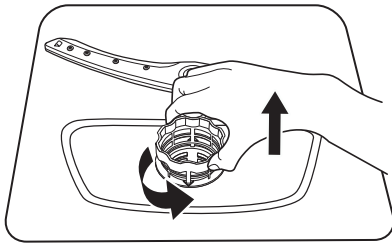

2. Saisissez fermement B, puis appuyez avec vos pouces sur le haut de la barre la plus large et tirez sur A.

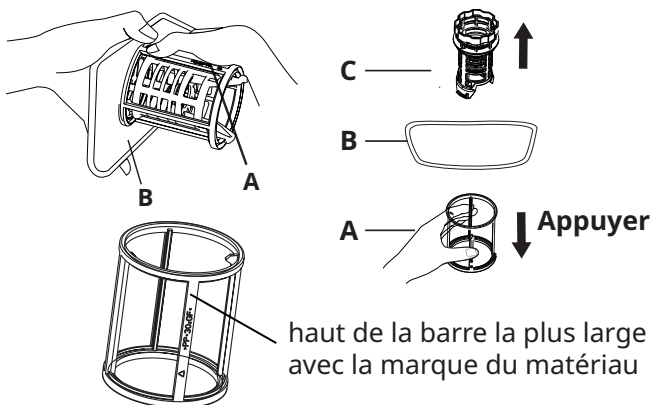

3. Rincez le filtre à l'eau courante pour éliminer les restes d'aliments les plus gros. Pour un nettoyage plus approfondi, utilisez une brosse de nettoyage souple.

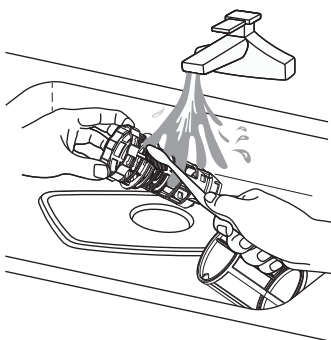

4. Remontez les filtres dans l'ordre inverse du démontage, remettez l'élément filtrant en place et tournez-le dans le sens des aiguilles d'une montre jusqu'à la flèche de fermeture.

Nettoyage des bras gicleurs

Nous recommandons de nettoyer régulièrement les bras gicleurs supérieurs et inférieurs pour éviter qu'ils ne se bouchent. Des trous bouchés peuvent entraîner des résultats de lavage insatisfaisants.

1. Retirez les paniers supérieur et inférieur.
2. Pour détacher le bras gicleur supérieur du panier supérieur, trouvez l'écrou au centre du bras supérieur et tournez-le dans le sens inverse des aiguilles d'une montre pour le retirer.

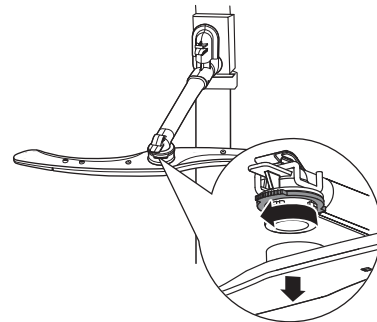

3. Pour détacher le bras inférieur du bas de l'appareil, il suffit de le tirer vers le haut pour le retirer.

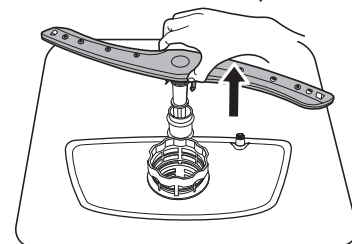

4. Rincez les bras supérieur et inférieur à l'eau courante. Utilisez un outil fin et pointu (par exemple un cure-dent) pour retirer les particules de saleté des orifices des bras gicleurs.

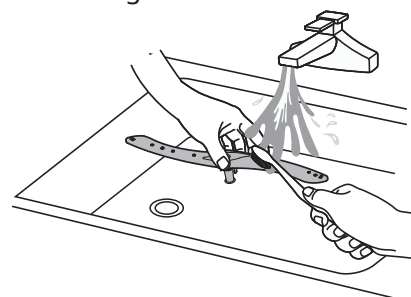

5. Après le nettoyage, remettez les bras gicleurs en place.
 Pour fixer le bras gicleur supérieur au panier supérieur, alignez le centre du bras gicleur avec l'écrou et tournez-le dans le sens des aiguilles d'une montre pour le serrer.
 Pour fixer le bras gicleur inférieur au bas de l'appareil, insérez le bras gicleur en place.

Nettoyage extérieur

- Nettoyez l'appareil avec un chiffon doux et humide.
- N'utilisez que des détergents neutres.
- N'utilisez pas de produits abrasifs, de tampons de nettoyage abrasifs ou de solvants.

Nettoyage intérieur

- Nettoyez soigneusement l'appareil, y compris le joint en caoutchouc de la porte, avec un chiffon doux et humide.
- Pour préserver les performances de votre appareil, utilisez au moins une fois par mois un produit de nettoyage spécialement conçu pour les lave-vaisselle. Suivez attentivement les instructions figurant sur l'emballage du produit.
- N'utilisez pas de produits abrasifs, de tampons de nettoyage abrasifs, d'outils tranchants, de produits chimiques puissants, de récurants ou de solvants.
- L'utilisation régulière de programmes de courte durée peut entraîner une accumulation de graisse et de calcaire à l'intérieur de l'appareil.

- Utilisez des programmes de longue durée au moins deux fois par mois pour éviter une telle accumulation.

Précaution contre le gel

Veillez prendre des mesures de protection contre le gel pour le lave-vaisselle en hiver. Après chaque cycle de lavage, procédez comme suit :

1. Coupez l'alimentation électrique du lave-vaisselle à la source.
2. Coupez l'alimentation en eau et débranchez le tuyau d'arrivée d'eau du robinet d'eau.
3. Vidangez l'eau du tuyau d'entrée et du robinet d'eau (utiliser une bassine pour recueillir l'eau).
4. Raccordez à nouveau le tuyau d'arrivée d'eau au robinet d'eau.
5. Retirez le filtre au fond de la cuve et absorbez l'eau du puisard à l'aide d'une éponge.

Déplacement de l'appareil

Si vous devez déplacer l'appareil, essayez de le maintenir en position verticale. En cas d'absolue nécessité, il peut être placé sur le dos.

Si vous n'utilisez pas l'appareil pendant une longue période

Il est recommandé d'effectuer un cycle de lavage avec le lave-vaisselle vide, puis de retirer la fiche de la prise électrique, de couper l'arrivée d'eau et de laisser la porte de l'appareil légèrement ouverte. Les joints de la porte dureront ainsi plus longtemps et les odeurs ne se formeront pas à l'intérieur de l'appareil.

Dépannage

Si l'appareil ne démarre pas ou s'arrête au cours d'un programme, vérifiez d'abord si vous pouvez résoudre le problème par vous-même à l'aide des informations figurant dans le tableau ou contactez un centre de service agréé.

⚠ AVERTISSEMENT ! Des réparations mal effectuées peuvent entraîner un risque grave pour la sécurité de l'utilisateur. Toute réparation doit être effectuée par un personnel qualifié.

Problème	Cause possible et solution
Vous ne pouvez pas activer l'appareil.	<ul style="list-style-type: none"> • Assurez-vous que la fiche secteur est bien branchée à la prise de courant. • Assurez-vous qu'il n'y a pas de fusible endommagé dans la boîte à fusibles.
Le programme ne démarre pas.	<ul style="list-style-type: none"> • Assurez-vous que la porte de l'appareil est bien fermée. • Si un démarrage différé a été réglé, annulez le réglage ou attendez la fin du compte à rebours. • L'appareil a démarré la procédure visant à recharger la résine dans l'adoucisseur d'eau. Cette procédure dure environ 5 minutes.

Problème	Cause possible et solution
L'appareil ne se remplit pas d'eau.	<ul style="list-style-type: none"> • Assurez-vous que le robinet d'eau est ouvert. • Assurez-vous que la pression de l'alimentation en eau n'est pas trop basse. Pour connaître ces informations, contactez votre service des eaux local. • Assurez-vous que le robinet d'eau n'est pas bouché. • Assurez-vous que le filtre du tuyau d'arrivée n'est pas bouché. • Assurez-vous que le tuyau d'arrivée n'est pas plié ou tordu.
L'appareil n'atteint pas la température requise.	<ul style="list-style-type: none"> • Dysfonctionnement de l'élément chauffant. Contactez votre centre de service agréé.
L'appareil ne purge pas l'eau.	<ul style="list-style-type: none"> • Assurez-vous que le raccord de l'évier n'est pas bouché. • Assurez-vous que le filtre du tuyau de vidange n'est pas bouché. • Assurez-vous que le système de filtrage interne n'est pas bouché. • Assurez-vous que le tuyau de vidange n'est pas plié ou tordu.
L'appareil s'arrête et redémarre plusieurs fois au cours d'un programme.	<ul style="list-style-type: none"> • Cela est normal. Cela permet d'obtenir des résultats de nettoyage optimaux et de réaliser des économies d'énergie.
Le programme dure trop longtemps.	<ul style="list-style-type: none"> • Si l'option de démarrage différé est réglée, annulez le réglage ou attendez la fin du compte à rebours.
Le temps restant à l'écran augmente et saute presque jusqu'à la fin du programme.	<ul style="list-style-type: none"> • Ce n'est pas un défaut. L'appareil fonctionne correctement.
Petite fuite au niveau de la porte de l'appareil.	<ul style="list-style-type: none"> • L'appareil n'est pas mis à niveau. Serrez ou desserrez les pieds réglables (le cas échéant). • La porte de l'appareil n'est pas centrée sur la cuve. Réglez le pied arrière (le cas échéant).
La porte de l'appareil est trop difficile à fermer.	<ul style="list-style-type: none"> • L'appareil n'est pas mis à niveau. Serrez ou desserrez les pieds réglables (le cas échéant). • Des parties de la vaisselle dépassent des paniers.
Des bruits de cliquetis ou de cognement se font entendre à l'intérieur de l'appareil.	<ul style="list-style-type: none"> • La vaisselle n'est pas correctement disposée dans les paniers. Reportez-vous à la section de chargement des paniers. • Assurez-vous que les bras gicleurs peuvent tourner librement.
L'appareil déclenche le disjoncteur.	<ul style="list-style-type: none"> • L'intensité en ampères est insuffisante pour alimenter simultanément tous les appareils en cours d'utilisation. Vérifiez l'intensité du courant de la prise et la capacité du compteur ou éteignez l'un des appareils utilisés. • Défaut électrique interne de l'appareil. Contactez votre centre de service agréé.

i Reportez-vous à la section « **Avant la première utilisation** », « **Utilisation quotidienne** », ou « **Conseils et astuces** » pour connaître les autres causes possibles.

Dès qu'un problème survient sur l'appareil, éteignez et rallumez l'appareil. Si le problème survient à nouveau, adressez-vous à votre centre de service agréé.

Les résultats de lavage et de séchage ne sont pas satisfaisants







Problème	Cause possible et solution
Mauvais résultats de lavage.	<ul style="list-style-type: none"> • Reportez-vous à la section « Utilisation quotidienne » ou « Conseils et astuces », ainsi qu'à la section sur le chargement des paniers. • Utilisez des programmes de lavage plus intensifs. • Nettoyez les bras gicleurs et le filtre. Reportez-vous à la section « Entretien et nettoyage ».
Mauvais résultats de séchage.	<ul style="list-style-type: none"> • La vaisselle a été laissée trop longtemps à l'intérieur de l'appareil fermé. • Il n'y a pas de produit de rinçage ou le dosage du produit de rinçage est insuffisant. Réglez le distributeur de produit de rinçage à un niveau plus élevé. • Les articles en plastique peuvent avoir besoin d'être séchés avec un torchon. • Pour obtenir des résultats de séchage optimaux, activez l'option de séchage supplémentaire. • Nous recommandons de toujours utiliser du produit de rinçage, même en combinaison avec des tablettes tout-en-un.
Des stries blanchâtres ou des couches bleutées apparaissent sur les verres et la vaisselle.	<ul style="list-style-type: none"> • La quantité de produit de rinçage dispensée est trop importante. Réglez le niveau du produit de rinçage à un niveau inférieur. • La quantité de détergent est trop importante.
Il y a des taches et des gouttes d'eau sèche sur les verres et la vaisselle.	<ul style="list-style-type: none"> • La quantité de produit de rinçage dispensée n'est pas suffisante. Réglez le niveau du produit de rinçage à un niveau supérieur. • La qualité du produit de rinçage peut en être la cause.
La vaisselle est humide.	<ul style="list-style-type: none"> • Le programme ne comporte pas de phase de séchage ou comporte une phase de séchage à basse température. • Le distributeur de produit de rinçage est vide. • La qualité du produit de rinçage peut en être la cause. • La qualité des tablettes tout-en-un peut en être la cause. Essayez une autre marque ou activez le distributeur de produit de rinçage et utilisez du produit de rinçage en combinaison avec les tablettes tout-en-un.
L'intérieur de l'appareil est humide.	<ul style="list-style-type: none"> • Ce n'est pas un défaut de l'appareil : il s'agit de l'humidité de l'air qui se condense sur les parois.
Mousse inhabituelle pendant le lavage.	<ul style="list-style-type: none"> • Utilisez uniquement du détergent pour lave-vaisselle. • Il y a une fuite dans le distributeur de produit de rinçage. Contactez votre centre de service agréé.
Traces de rouille sur les couverts.	<ul style="list-style-type: none"> • Il y a trop de sel dans l'eau utilisée pour le lavage. Reportez-vous à la section « Adoucisseur d'eau ». • Des couverts en argent et en acier inoxydable ont été placés ensemble. Évitez de placer les articles en argent et en acier inoxydable à proximité les uns des autres.
Il y a des résidus de détergent dans le distributeur à la fin du programme.	<ul style="list-style-type: none"> • La tablette de détergent est restée coincée dans le distributeur et n'a donc pas été complètement évacuée avec l'eau. • L'eau ne peut pas éliminer le détergent du distributeur. Assurez-vous que le bras gicleur n'est pas bloqué ou bouché. • Assurez-vous que les articles placés dans les paniers n'empêchent pas le couvercle du distributeur de détergent de s'ouvrir.
Odeurs à l'intérieur de l'appareil.	<ul style="list-style-type: none"> • Reportez-vous à la section « Nettoyage intérieur ».

Problème	Cause possible et solution
Dépôts de calcaire sur la vaisselle, la cuve et l'intérieur de la porte.	<ul style="list-style-type: none"> Le niveau de sel est faible, vérifiez le voyant de remplissage. Le bouchon du réservoir de sel est desserré. L'eau de votre robinet est dure. Reportez-vous à la section « Adoucisseur d'eau ». Même si vous utilisez des tablettes tout-en-un, utilisez du sel et régénérez l'adoucisseur d'eau. Reportez-vous à la section « Adoucisseur d'eau ». Si des dépôts calcaires subsistent, nettoyez l'appareil avec des produits de nettoyage particulièrement adaptés à cette fin. Essayez un détergent différent. Contactez le fabricant du détergent.
La vaisselle est terne, décolorée ou écaillée.	<ul style="list-style-type: none"> Veillez à ne laver dans l'appareil que des articles allant au lave-vaisselle. Chargez et déchargez les paniers avec précaution. Reportez-vous à la section sur le chargement du panier à la fin de ce manuel d'utilisation. Placez les articles délicats dans le panier supérieur.

 Reportez-vous à la section « **Avant la première utilisation** », « **Utilisation quotidienne** » ou « **Conseils et astuces** » pour connaître les autres causes possibles.

Indications d'erreurs

En cas de dysfonctionnement, le lave-vaisselle affiche un message d'erreur. Le tableau suivant présente les indications d'erreurs possibles et leurs causes.

Indication d'erreur	Signification	Cause possible et solution
Le voyant  clignote rapidement.	Temps de prise d'eau plus long.	Le robinet n'est pas ouvert, ou l'arrivée d'eau est insuffisante, ou la pression de l'eau est trop faible.
Les voyants  et  clignotent rapidement.	La température requise n'est pas atteinte.	Dysfonctionnement de l'élément chauffant.
Le voyant  clignote rapidement.	Débordement.	Un élément du lave-vaisselle fuit.
Les voyants ECO ,  et  clignotent rapidement.	Échec de la communication entre la carte de circuits imprimés principale et la carte de circuits imprimés de l'affichage.	Circuit ouvert ou câblage rompu pour la communication.

AVERTISSEMENT !

- En cas de débordement, coupez le robinet d'arrivée d'eau avant d'appeler un service d'assistance.
- Si la cuve de base est remplie d'eau en raison d'un trop-plein ou d'une petite fuite, l'eau doit être éliminée avant de redémarrer le lave-vaisselle.
- Si une erreur ne peut être résolue, veuillez demander l'assistance d'un professionnel.

Informations techniques (EN60436)

Nom du fournisseur	IKEA of Sweden AB
Adresse du fournisseur	IKEA of Sweden AB, Tulpanvägen 8, 343 81 Älmhult, Suède
Type de produit	Lave-vaisselle
Type d'installation	Pose libre
Dimensions (L x H x P)	60 x 85 x 60 cm
Capacité nominale ^{a)} (ps)	13 ^{b)}
Classe d'efficacité énergétique ^{a)}	E
EEI ^{a)}	55,9
Indice de performance de nettoyage ^{a)}	1,125
Indice de performance de séchage ^{a)}	1,065
Consommation d'énergie par cycle ^{c)}	0,937 kW h
Consommation d'eau par cycle ^{d)}	11 litres
Durée du programme ^{a)}	3:50 (h:min)
Émission de bruit aérien ^{a)}	47 dB (A)
Classe d'émission de bruit aérien ^{a)}	C
Mode éteint	0,49 W
Démarrage différé	1,00 W

a) Pour le programme ÉCO.

b) Le nombre maximal de couverts à laver est de 13. Reportez-vous aux exemples de chargement des paniers au début de ce guide rapide. Un chargement correct permet de réaliser des économies d'énergie et d'eau. La vaisselle peut ne pas se nettoyer si elle n'est pas chargée correctement.

c) Consommation d'énergie en kW h par cycle, sur la base du programme ÉCO et en utilisant le remplissage en eau froide. La consommation d'énergie réelle dépendra de l'utilisation de l'appareil.

d) Consommation d'eau en litres par cycle, sur la base du programme ÉCO. La consommation d'eau réelle dépendra de la façon dont l'appareil est utilisé et de la dureté de l'eau.

i Le numéro de l'article et le numéro de série sont indiqués sur la plaque signalétique située sur le côté intérieur droit de la porte de l'appareil.

Numéro d'article

XXXXXXXX (code à 8 chiffres)



Serial No.:XXXXXXXX

Numéro de série
(code à 8 chiffres)

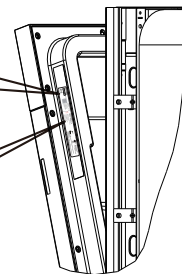

Illustration à titre de référence uniquement

Lien vers la base de données EPREL de l'UE

Le code QR figurant sur l'étiquette énergétique fournie avec l'appareil fournit un lien Internet vers l'enregistrement de cet appareil dans la base de données EPREL de l'UE. Conservez l'étiquette énergétique pour référence avec le manuel d'utilisation et tous les autres documents fournis avec cet appareil.

Il est possible de trouver des informations relatives aux performances du produit dans la base de données EPREL de l'UE en utilisant le lien <https://eprel.ec.europa.eu> avec le nom du modèle et le numéro du produit que vous trouverez sur la plaque signalétique de l'appareil. Voir le chapitre « Description du produit ».

Pour obtenir des informations plus détaillées sur l'étiquette énergétique, consultez le site www.theenergylabel.eu.

Protection de l'environnement

Recyclez les matériaux portant le symbole . Placez les emballages dans les conteneurs appropriés pour les recycler. Aidez à protéger l'environnement et la santé humaine en recyclant les déchets d'appareils

électriques et électroniques. Ne jetez pas les appareils marqués du symbole  avec les déchets ménagers. Retournez le produit à votre service de recyclage local ou contactez votre mairie.

Garantie IKEA

Quelle est la durée de validité de la garantie IKEA ?

Cette garantie est valable pendant 2 ans à compter de la date d'achat, sauf disposition contraire de la législation nationale. En Norvège, au Portugal et en Espagne, la garantie est valable 3 ans à compter de la date de livraison au client, sauf disposition contraire dans la législation nationale. Rendez-vous sur IKEA.com pour connaître les dispositions applicables dans votre pays. La preuve d'achat originale est requise. Les réparations effectuées sous garantie ne prolongent pas la période de garantie de l'appareil.

Qui effectuera la réparation ?

Le prestataire de services IKEA fournira le service par le biais de ses propres opérations de service ou d'un réseau de partenaires de service autorisés.

Que couvre la garantie ?

La garantie couvre les défauts de l'appareil dus à des vices de matière ou de fabrication à compter de la date d'achat chez IKEA. Cette garantie ne s'applique que dans le cas d'un usage domestique. Les exceptions sont spécifiées à la section « Qu'est-ce qui n'est pas couvert par cette garantie ? » Pendant la période de garantie, les coûts engagés pour remédier au problème, par exemple les réparations, les pièces, la main-d'œuvre et les déplacements sont pris en charge à condition que l'appareil soit accessible à des fins de réparation sans dépenses particulières. Dans ces conditions, les directives de l'UE (DIRECTIVE (UE) 2019/771) et les réglementations locales respectives sont applicables. Les pièces remplacées deviendront propriété d'IKEA.

Que fera IKEA pour régler le problème ?

Le prestataire de services désigné par IKEA examinera le produit et décidera, à sa seule discrétion, s'il est couvert par cette garantie. S'il est considéré comme couvert, le prestataire de services IKEA ou son partenaire de service agréé, par le biais de ses propres opérations de service, réparera alors, à sa seule discrétion, le produit défectueux ou le remplacera par un produit identique ou comparable.

Qu'est-ce qui n'est pas couvert par cette garantie ?

- L'usure normale.
- Les dommages occasionnés sciemment ou par négligence, les dommages résultant du non-respect des instructions d'utilisation, d'une installation inadéquate ou d'une alimentation électrique inadéquate, les dommages causés par des réactions chimiques ou électrochimiques, la rouille, la corrosion ou un dégât des eaux, y compris, sans toutefois s'y limiter, les dommages causés par un excès de calcaire dans l'eau et les dommages causés par des conditions environnementales anormales.
- Les consommables, y compris les ampoules et les piles.
- Les éléments non fonctionnels et décoratifs qui n'affectent pas l'usage normal de l'appareil, y compris les rayures et les éventuelles différences de couleur.
- Les dommages accidentels causés par des corps étrangers ou des substances, et le nettoyage et le débouchage des filtres, des systèmes de vidange ou des compartiments à savon.

- Les dommages occasionnés aux éléments suivants : vitrocéramique, accessoires, paniers à vaisselle et à couverts, tuyaux d'alimentation et de vidange, joints, ampoules et diffuseurs, écrans, boutons, revêtements et parties de revêtements. Sauf s'il est prouvé que ces dommages sont dus à des vices de fabrication.
- Les cas où aucun défaut n'a pu être constaté lors de la visite d'un technicien.
- Les réparations qui ne sont pas effectuées par nos réparateurs désignés ou un partenaire contractuel autorisé ou en cas d'utilisation antérieure de pièces non d'origine.
- Les réparations consécutives à une installation inadéquate ou non conforme aux spécifications.
- L'utilisation de l'appareil dans un environnement non domestique (p. ex. professionnel).
- Les dommages occasionnés par ou durant le transport. Si un client transporte le produit à son domicile ou à une autre adresse, IKEA n'est pas responsable des dommages qui pourraient survenir pendant le transport. Toutefois, si IKEA livre le produit à l'adresse de livraison du client, les dommages subis par le produit lors de cette livraison seront couverts par cette garantie.
- Les frais liés à l'installation initiale de l'appareil IKEA. Toutefois, si un prestataire de services IKEA ou son partenaire de service agréé répare ou remplace l'appareil selon les termes de cette garantie, le prestataire de services ou son partenaire de service agréé réinstallera l'appareil réparé ou installera l'appareil de rechange, si nécessaire.

Cette restriction ne s'applique pas aux travaux sans défaut effectués par un spécialiste qualifié utilisant nos pièces d'origine afin d'adapter l'appareil aux spécifications techniques de sécurité d'un autre pays de l'UE.

Loi nationale applicable

La garantie IKEA vous donne des droits légaux spécifiques, qui couvrent ou dépassent les exigences locales. Cependant, ces conditions ne limitent en aucun cas les droits des consommateurs décrits dans la législation locale.

Zone de validité

Pour les appareils achetés dans un pays européen et transportés dans un autre pays européen, les interventions seront effectuées dans le cadre des conditions de garantie normales dans le nouveau pays. L'obligation de réparation dans le cadre de la garantie n'est effective que si l'appareil est conforme et installé conformément aux :

- spécifications techniques du pays dans lequel la demande d'intervention sous garantie est introduite ;
- instructions de montage et aux informations relatives aux consignes de sécurité figurant dans le manuel d'utilisation.

Le service après-vente dédié aux appareils IKEA :

n'hésitez pas à contacter le service après-vente IKEA pour :

faire une demande de service dans le cadre de cette garantie ; demander des précisions sur l'installation de l'appareil IKEA dans le meuble de cuisine IKEA prévu à cet effet. Les services ne fourniront pas de précisions à ce sujet :

l'ensemble de l'installation de la cuisine IKEA ; les raccordements à l'électricité (si la machine est livrée sans prise ni câble), à l'eau et au gaz, car ils doivent être effectués par un technicien agréé.

des précisions sur le contenu du manuel d'utilisation et les spécifications de l'appareil IKEA.

Afin que nous puissions vous fournir la meilleure assistance possible, veuillez lire attentivement les instructions de montage ou la section du manuel d'utilisation de cette brochure avant de nous contacter.

Disponibilité des pièces de rechange

Les pièces suivantes seront disponibles pendant 7 ans après l'arrêt de la production de ce modèle : moteur ; pompe de circulation et de vidange ; appareils de chauffage et éléments chauffants, y compris les pompes à chaleur (séparément ou groupés) ; tuyauterie et équipement connexe, y compris tous les tuyaux, vannes, filtres et aquastops ; pièces structurelles et intérieures liées aux ensembles de portes (séparément ou groupées) ; circuits imprimés ; écrans électroniques ; pressostats ; thermostats et capteurs ; logiciels et micrologiciels, y compris le logiciel de réinitialisation.

Les pièces suivantes seront disponibles pendant 10 ans après l'arrêt de la production de ce modèle : charnière et joints de porte, autres joints, bras gicleurs, filtres de vidange, supports intérieurs et périphériques en plastique tels que paniers et couvercles.

Pour commander les pièces de rechange, veuillez contacter le service après-vente IKEA.

Comment nous joindre en cas de besoin



Veillez vous reporter à la dernière page de ce manuel pour obtenir la liste complète des contacts désignés par IKEA et les numéros de téléphone nationaux correspondants.

i Afin de vous fournir un service plus rapide, nous vous recommandons d'utiliser les numéros de téléphone spécifiques indiqués à la fin de ce manuel. Reportez-vous toujours aux numéros indiqués dans la brochure de l'appareil spécifique pour lequel vous avez besoin d'une assistance. Avant de nous appeler, assurez-vous que vous avez en main le numéro d'article IKEA (code à 8 chiffres) et le numéro de série (code à 8 chiffres qui se trouve sur la plaque signalétique) de l'appareil pour lequel vous avez besoin de notre aide.

i **CONSERVEZ VOTRE PREUVE D'ACHAT !** La preuve de votre achat est nécessaire pour l'application de la garantie. Notez que le reçu indique également le nom et le numéro de l'article IKEA (code à 8 chiffres) pour chacun des appareils que vous avez achetés.

Besoin d'aide supplémentaire ?

Pour toute question supplémentaire non liée au service après-vente de vos appareils, veuillez contacter le centre d'appel du magasin IKEA le plus proche. Nous vous recommandons de lire attentivement toute la documentation fournie avec l'appareil avant de nous contacter.

Indice

Informazioni per la sicurezza	69	Uso quotidiano.....	77
Istruzioni per la sicurezza	70	Suggerimenti e consigli	80
Descrizione del prodotto	72	Manutenzione e pulizia.....	82
Pannello di controllo	73	Risoluzione dei problemi	83
Programmi.....	74	Informazioni tecniche (EN60436).....	87
Funzioni.....	75	Consigli per la salvaguardia dell'ambiente.	88
Impostazioni.....	75	Garanzia IKEA	88
Prima del primo utilizzo	76		

Soggetto a modifiche senza preavviso.

Informazioni per la sicurezza

Leggere attentamente le istruzioni fornite prima di installare e utilizzare l'apparecchiatura. Il produttore non è responsabile di eventuali lesioni o danni derivanti da un'installazione o un uso inadeguato dell'apparecchio. Conservare le istruzioni in un luogo sicuro e facilmente accessibile per una consultazione futura.

Sicurezza dei bambini e delle persone vulnerabili

- Questo apparecchio può essere usato da bambini a partire dagli 8 anni e da persone con limitate capacità fisiche, sensoriali o mentali o prive dell'esperienza e delle conoscenze necessarie, solo se sorvegliate o istruite in merito all'uso dell'apparecchio e se hanno compreso i rischi che ne derivano.
- I bambini di età compresa tra 3 e 8 anni e le persone con gravi e complesse disabilità devono essere tenuti a distanza, a meno che non siano continuamente sorvegliati.
- I bambini di età inferiore ai 3 anni devono essere tenuti lontani, a meno che non siano continuamente sorvegliati.
- Non lasciare che i bambini giochino con l'apparecchio.
- Tenere i detersivi fuori dalla portata dei bambini.
- Tenere bambini e animali domestici lontani dall'apparecchio quando lo sportello è aperto.

- I bambini non devono eseguire le operazioni di pulizia e manutenzione dell'apparecchio a carico dell'utente, senza un'adeguata supervisione.
- Conservare il materiale di imballaggio fuori dalla portata dei bambini e smaltirlo correttamente.

Sicurezza generale

- L'apparecchio è destinato all'uso domestico e ad applicazioni simili, tra cui:
 - case di campagna; cucine per il personale di negozi, uffici e altri ambienti di lavoro;
 - clienti di hotel, motel, bed & breakfast e altri ambienti residenziali;
- Non apportare modifiche alle specifiche dell'apparecchio.
- La pressione di esercizio (minima e massima) dell'acqua deve essere compresa tra 0,4 (0,04)/10 (1,0) bar (MPa).
- Rispettare la capacità massima corrispondente a 13 coperti.
- Durante il posizionamento dell'apparecchio, assicurarsi che il cavo di alimentazione non venga bloccato o non sia danneggiato.
- Se il cavo di alimentazione è danneggiato, deve essere sostituito dal produttore, da un tecnico autorizzato o da una persona qualificata, per evitare situazioni di pericolo.
- Verificare che le aperture di ventilazione, sia sull'apparecchio che nella struttura da incasso, non siano ostruite.

- Riporre le posate nell'apposito cestello, con le punte affilate rivolte verso il basso, oppure posizionarle nel ripiano dedicato in posizione orizzontale, con i bordi taglienti rivolti verso l'alto.
- Non lasciare incustodito l'apparecchio quando lo sportello è aperto, per evitare di inciamparvi.
- Prima di procedere alla manutenzione, spegnere l'apparecchio e scollegare la spina dalla presa di alimentazione.
- Non utilizzare getti d'acqua ad alta pressione e/o vapore per pulire l'apparecchio.
- Se l'apparecchio è dotato di aperture di ventilazione nella base, si raccomanda di non coprirle, ad esempio con un tappeto.
- L'apparecchio deve essere collegato alla rete idrica utilizzando i nuovi kit di tubi forniti in dotazione. Non riutilizzare i vecchi kit di tubi.

Istruzioni per la sicurezza

Installazione

- ⚠ **AVVERTENZA!** Questo apparecchio può essere installato unicamente da personale qualificato.
- Rimuovere tutto il materiale di imballaggio e i bulloni di fissaggio utilizzati per il trasporto.
- Non installare o utilizzare l'apparecchio se è danneggiato.
- Non installare o utilizzare l'apparecchio in ambienti con una temperatura inferiore a 0 °C.
- Seguire le istruzioni di installazione fornite con l'apparecchio.
- Prestare sempre la massima attenzione quando occorre spostare l'apparecchio, poiché è molto pesante. Indossare sempre guanti e scarpe di protezione.
- Assicurarsi che l'apparecchio venga installato sotto o in prossimità di strutture sicure.

Collegamento elettrico

- ⚠ **AVVERTENZA!** Rischio di incendio e scosse elettriche.
- ⚠ **AVVERTENZA!** Durante il posizionamento dell'apparecchio, assicurarsi che il cavo di alimentazione non venga bloccato o non sia danneggiato.
- ⚠ **AVVERTENZA!** Non utilizzare prese multiple e prolunghie.

- ⚠ **AVVERTENZA!** Non tagliare, rimuovere o bypassare in nessun caso il polo di messa a terra.
- L'apparecchio deve disporre di una messa a terra.
- Assicurarsi che i parametri riportati sulla targa di identificazione dell'apparecchio siano compatibili con i valori elettrici nominali dell'alimentazione di rete.
- Utilizzare sempre una presa elettrica con contatto di protezione correttamente installata.
- Accertarsi di non danneggiare i componenti elettrici (ad es. la spina di alimentazione, il cavo di alimentazione). Contattare il centro assistenza autorizzato per la sostituzione dei componenti elettrici.
- Collegare la spina di alimentazione alla presa solo al termine dell'installazione. Verificare che la spina di alimentazione rimanga accessibile dopo l'installazione.
- Non tirare il cavo di alimentazione per scollegare l'apparecchio. Afferrare sempre la spina.
- Questo apparecchio è conforme alle direttive CEE.
- Solo per il Regno Unito e l'Irlanda: Questo apparecchio è dotato di una spina di rete da 13 A. Nel caso in cui sia necessario sostituire il fusibile della spina di alimentazione, utilizzare unicamente un fusibile ASTA (BS 1362) da 13 A.

Collegamento alla rete idrica

- Fare attenzione a non danneggiare i tubi dell'acqua.
- Prima di collegare i nuovi tubi, nei tubi rimasti inutilizzati per lungo tempo o sui quali sono state eseguite riparazioni o ai quali sono stati collegati nuovi dispositivi (contatori dell'acqua, ecc.), lasciar scorrere l'acqua fino a quando fuoriesce acqua pulita.
- Assicurarsi che non vi siano perdite visibili durante e dopo il primo utilizzo dell'apparecchio.
- Il tubo di ingresso dell'acqua è dotato di una valvola di sicurezza e di una guaina all'interno della quale passa il cavo di corrente.

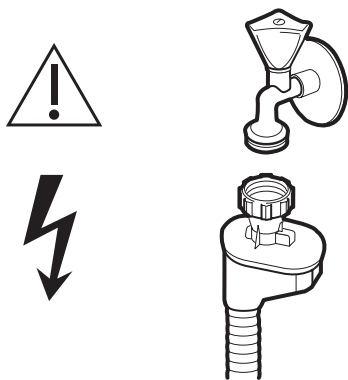

⚠ **AVVERTENZA!** Tensione pericolosa.

- Se il tubo di ingresso dell'acqua è danneggiato, chiudere immediatamente il rubinetto dell'acqua e scollegare la spina dalla presa di alimentazione. Contattare il centro assistenza autorizzato per la sostituzione del tubo di ingresso dell'acqua.

Utilizzo

⚠ **AVVERTENZA!** Rischio di lesioni, scottature o scosse elettriche.

- **⚠ **AVVERTENZA!**** Non utilizzare l'apparecchio prima di averlo correttamente installato nella struttura a incasso. L'apparecchio deve essere scollegato dall'alimentazione prima di qualsiasi operazione di installazione, poiché vi è il rischio di scosse elettriche.
- Non sedersi o appoggiarsi sullo sportello aperto.
- I detersivi per lavastoviglie sono pericolosi. Attenersi alle istruzioni riportate sulla confezione.

- Utilizzare solo i detersivi e il tipo di brillantante raccomandati e specifici per le lavastoviglie automatiche.
- Non utilizzare sapone, detersivi per lavatrice o detergenti per il lavaggio a mano nella lavastoviglie.
- Non bere e non giocare con l'acqua contenuta nella lavastoviglie.
- Il detersivo per lavastoviglie è corrosivo! Tenere il prodotto fuori dalla portata dei bambini.
- Non rimuovere i piatti dalla lavastoviglie fino al termine del programma di lavaggio. Sui piatti potrebbe rimanere del detersivo.
- Aprendo lo sportello della lavastoviglie quando il programma di lavaggio è in esecuzione, potrebbe fuoriuscire del vapore caldo.
- Non collocare prodotti infiammabili o oggetti bagnati con prodotti infiammabili al suo interno o nelle immediate vicinanze.

Manutenzione

- Per riparare l'apparecchio, contattare un centro assistenza autorizzato.
- Utilizzare solo pezzi di ricambio originali.

Smaltimento

⚠ **AVVERTENZA!** Rischio di lesioni o soffocamento.

- Scollegare la spina dall'alimentazione di rete.
- Scollegare il cavo di rete e smaltirlo adeguatamente.
- Rimuovere lo sportello per evitare che bambini e animali domestici rimangano chiusi all'interno dell'apparecchio.

Nota:

Per il collegamento all'acqua potabile, assicurarsi di utilizzare un dispositivo di sicurezza contro la contaminazione dell'acqua potabile dovuta al riflusso (secondo la norma DIN EN 1717) e di soddisfare i requisiti di prevenzione della contaminazione dell'acqua (secondo la norma KTW-BWGL). Il prodotto deve essere costruito in modo da impedire il ritorno di acqua non potabile nella rete idrica, conformemente alla norma IEC/EN 61770.

Si consiglia di far eseguire l'installazione, compresi i collegamenti di alimentazione

idrica ed elettrica, e le riparazioni da un tecnico qualificato.

Descrizione del prodotto

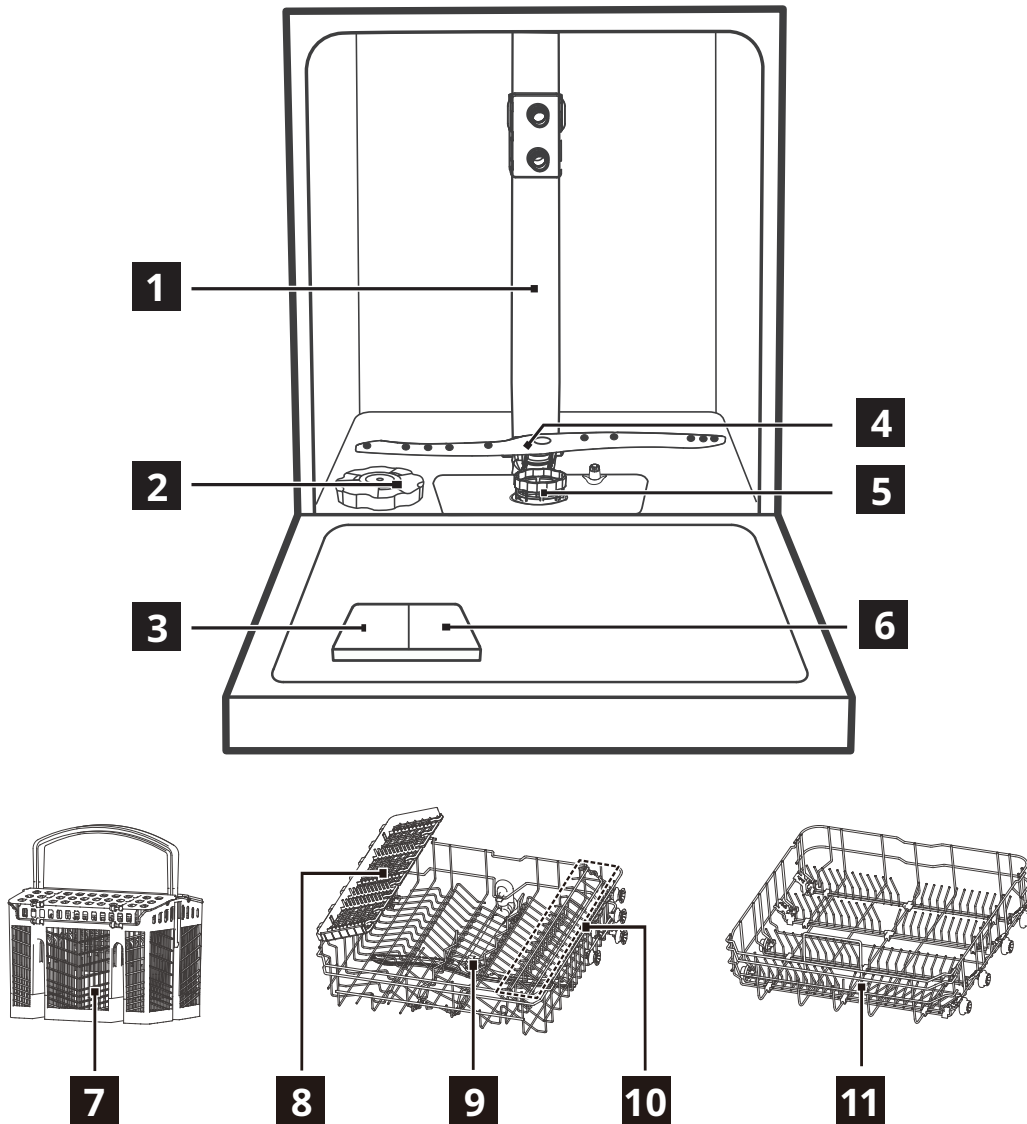

- | | |
|---------------------------------------|--|
| 1 Tubo interno | 7 Cestello per posate |
| 2 Contenitore del sale | 8 Ripiano per posate (cestello superiore) |
| 3 Vaschetta del detersivo | 9 Braccio irroratore superiore |
| 4 Braccio irroratore inferiore | 10 Portabicchieri (cestello superiore) |
| 5 Gruppo filtrante | 11 Cestello inferiore |
| 6 Contenitore del brillantante | |

Pannello di controllo

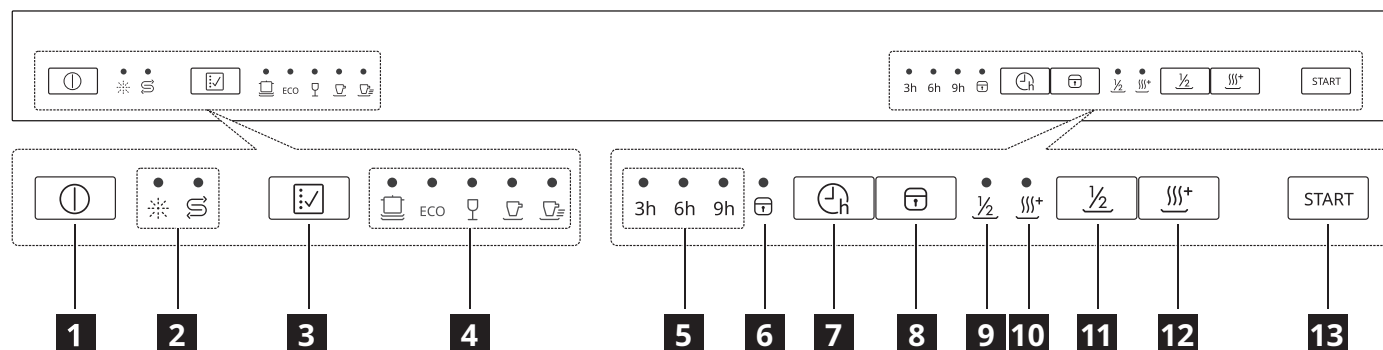

- 1** Pulsante di accensione/spegnimento
- 2** Indicatori di avvertimento
- 3** Pulsante di selezione del programma
- 4** Indicatori dei programmi
- 5** Tempo di ritardo
- 6** Indicatore di blocco per bambini

- 7** Pulsante avvio ritardato
- 8** Pulsante di blocco per bambini
- 9** Indicatore di mezzo carico
- 10** Indicatore di asciugatura extra
- 11** Pulsante mezzo carico
- 12** Pulsante asciugatura extra
- 13** Pulsante di avvio/pausa













Indicatori	Descrizione
	Indicatore del brillantante. Rimane acceso quando il contenitore del brillantante deve essere riempito.
	Indicatore del sale. Rimane acceso quando il contenitore del sale deve essere riempito.
	Indicatore di avvio ritardato. Si accende quando è stato impostato l'avvio ritardato.
	Indicatore di blocco per bambini. Si accende quando viene attivata la funzione di blocco per bambini.
	Indicatore di mezzo carico. Si accende quando vien selezionata la funzione di mezzo carico.
	Indicatore di asciugatura extra. Si accende quando viene selezionata la funzione di asciugatura extra.

Programmi

Programma	Grado di sporco / Tipo di carico	Fasi del programma	Opzioni
 (Intensivo)	<ul style="list-style-type: none"> Sporco ostinato Piatti, posate, pentole e padelle 	<ul style="list-style-type: none"> Prelavaggio Lavaggio (60 °C) Risciacquo Risciacquo (65-72 °C) Asciugatura 	<ul style="list-style-type: none"> Modalità avvio ritardato Mezzo carico Asciugatura extra
ECO (ECO) ¹⁾	<ul style="list-style-type: none"> Sporco normale Stoviglie, posate e padelle 	<ul style="list-style-type: none"> Prelavaggio Lavaggio (45 °C) Risciacquo (60 °C) Asciugatura 	<ul style="list-style-type: none"> Modalità avvio ritardato Mezzo carico Asciugatura extra
 (Bicchieri)	<ul style="list-style-type: none"> Sporco leggero Bicchieri 	<ul style="list-style-type: none"> Prelavaggio Lavaggio (45 °C) Risciacquo Risciacquo (55-60 °C) Asciugatura 	<ul style="list-style-type: none"> Modalità avvio ritardato Mezzo carico Asciugatura extra
 (90 min)	<ul style="list-style-type: none"> Sporco normale 	<ul style="list-style-type: none"> Lavaggio (55 °C) Risciacquo Risciacquo (60-65 °C) Asciugatura 	<ul style="list-style-type: none"> Modalità avvio ritardato Mezzo carico Asciugatura extra
 (Rapido)	<ul style="list-style-type: none"> Sporco leggero Piatti e posate 	<ul style="list-style-type: none"> Lavaggio (45 °C) Risciacquo Risciacquo (45 °C) 	<ul style="list-style-type: none"> Modalità avvio ritardato

1) Questo programma ottimizza il consumo di acqua e di energia per il lavaggio di stoviglie e posate con un grado di sporco normale. (Programma standard eseguito dagli istituti di prova).

Valori dei consumi

Programma	Fase di asciugatura	Funzioni disponibili	Durata del programma (min)	Consumo d'acqua (litri/ciclo)	Consumo di energia (kWh/ciclo)
	✓	 $\frac{1}{2}$  ⁺	180	13,9	1,275-1,385
ECO	✓	 $\frac{1}{2}$  ⁺	230	11,0	0,937
	✓	 $\frac{1}{2}$  ⁺	125	13,9	0,850-0,925
	✓	 $\frac{1}{2}$  ⁺	90	11,2	0,955-1,030
	-		30	10,3	0,584

1. La pressione e la temperatura dell'acqua, le variazioni dell'alimentazione di rete, le diverse opzioni di lavaggio e la quantità di piatti possono incidere su questi valori modificandoli.

2. Il programma ECO è adatto per lavare stoviglie con un normale grado di sporco ed è anche il più efficiente in termini di consumo combinato di energia ed acqua. Questo programma viene usato anche per valutare la conformità con la legislazione europea in vigore in materia di progettazione ecocompatibile.

3. Una lavastoviglie domestica solitamente consuma meno energia e acqua rispetto al lavaggio a mano, purché questa venga utilizzata secondo le istruzioni del produttore.

4. I valori riportati per i programmi diversi dal programma ECO sono puramente indicativi.



Informazioni per gli istituti di prova

Per ricevere tutte le informazioni necessarie per l'esecuzione dei test delle prestazioni (ad es. ai sensi della norma EN60436), inviare una e-mail all'indirizzo:

info.dishwasher@meicloud.com

Nella richiesta, includere il codice prodotto (PNC) riportato sulla targhetta di identificazione.

Funzioni

-  Non è possibile attivare o disattivare queste opzioni durante l'esecuzione di un programma di lavaggio.
-  Se una funzione non è applicabile per un programma, il relativo indicatore è spento.
-  L'attivazione delle diverse funzioni può avere effetti sul consumo di acqua e di energia e sulla durata del programma di lavaggio.

non possano avviare accidentalmente la lavastoviglie premendo i pulsanti sul pannello.

Per bloccare o sbloccare i pulsanti sul pannello di controllo, premere il pulsante di blocco per bambini  per 3 secondi.

Funzione mezzo carico

Per i carichi più piccoli, è possibile selezionare questa funzione per risparmiare energia e acqua.

Per selezionare la funzione di mezzo carico, premere il pulsante mezzo carico $\frac{1}{2}$ dopo aver selezionato un programma.

Blocco per bambini

Questa opzione consente di bloccare i pulsanti del pannello di controllo, ad eccezione del pulsante di accensione/spegnimento, in modo che i bambini

Impostazioni

Decalcificatore

Il decalcificatore elimina dall'acqua i minerali che potrebbero compromettere i risultati di lavaggio della lavastoviglie.

Maggiore è il contenuto di minerali, più dura è l'acqua. La durezza dell'acqua viene misurata secondo le scale equivalenti.

Il decalcificatore deve essere regolato in base alla durezza dell'acqua nell'area di utilizzo. Per conoscere il grado di durezza dell'acqua nella propria area è possibile rivolgersi all'autorità locale competente. È importante impostare il decalcificatore al giusto livello, per garantire buoni risultati di lavaggio.

Durezza dell'acqua

Gradi tedeschi (°dH)	Gradi francesi (°fH)	mmol/l	Gradi Clarke	Livello decalcificatore	Consumo di sale (grammi/ciclo)	Frequenza di rigenerazione (ogni X cicli)
35 - 55	61 - 98	6,1 - 9,8	43 - 69	H6	60	1
23 - 34	41 - 60	4,1 - 6,0	29 - 42	H5	30	2
18 - 22	31 - 40	3,1 - 4,0	22 - 28	H4	20	3
12 - 17	21 - 30	2,1 - 3,0	15 - 21	H3 ¹⁾	12	5
6 - 11	10 - 20	1,0 - 2,0	7 - 14	H2	9	10
0 - 5	0 - 9	0 - 0,94	0 - 6	H1 ²⁾	0	NO

1) Impostazioni predefinite.

2) Non utilizzare il sale a questo livello.

Sia che si utilizzi un detersivo standard o un detersivo in pastiglie (con o senza sale), impostare il giusto livello di durezza dell'acqua per mantenere attiva la funzione di notifica del livello del sale.

 Il detersivo in pastiglie contenente sale non è sufficientemente efficace per addolcire l'acqua dura.

Durante ogni rigenerazione, vengono utilizzati 2,0 litri di acqua aggiuntivi, con un aumento del consumo di energia di 0,02 kWh, e il programma dura 4 minuti di più.

Impostazione del livello del decalcificatore

1. Chiudere lo sportello della lavastoviglie e premere il pulsante di accensione/spegnimento per accendere la lavastoviglie.
2. Entro 60 secondi dall'accensione, premere il pulsante di selezione del programma per più di 5 secondi per accedere alla modalità di impostazione dell'addolcitore. L'indicatore del sale lampeggia.
3. Premere il pulsante di selezione del programma per selezionare l'impostazione corretta in base alla durezza dell'acqua locale; l'impostazione cambia nell'ordine seguente:
H3->H4->H5->H6->H1->H2->H3.
4. Attendere 5 secondi o premere il pulsante di accensione/spegnimento per confermare l'impostazione e uscire.

Livello decalcificatore	Indicatore LED (○: indicatore spento; ●: indicatore acceso)		
H1	○	○	●
H2	○	●	○
H3	○	●	●
H4	●	○	○
H5	●	○	●
H6	●	●	○

Notifica contenitore brillantante vuoto

Il brillantante favorisce una corretta asciugatura dei piatti, senza striature e macchie. Per ottenere i migliori risultati di asciugatura, utilizzare sempre il brillantante.

Il brillantante viene rilasciato automaticamente durante la fase di risciacquo a caldo.

Quando il contenitore del brillantante è vuoto, l'indicatore corrispondente (☼) si accende per avvisare che è necessario aggiungere il brillantante. In altri casi, è possibile stimare la quantità rimanente in base alle dimensioni del punto nero sull'indicatore di livello del brillantante, come illustrato di seguito:

- Pieno
- 3/4 pieno
- ◐ 1/2 pieno
- ◑ 1/4 pieno
- Vuoto

Livello del brillantante

È possibile impostare la quantità di brillantante rilasciata selezionando un livello tra 1 (quantità minima) e 4 (quantità massima).

Impostazione del livello del brillantante

Rimuovere il tappo del serbatoio del brillantante. Ruotare il selettore del brillantante su un numero (1-4).

Se le stoviglie non si asciugano correttamente o rimangono macchiate, regolare il selettore sul numero immediatamente superiore finché le stoviglie non escono senza macchie. Ridurre il numero se ci sono macchie biancastre appiccicose sui piatti o se si forma una pellicola bluastra sui bicchieri o sulle lame dei coltelli.

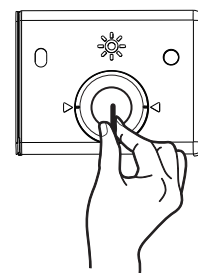

Attivazione/Disattivazione del suono dei tasti

Tenere premuto i pulsanti $\frac{1}{2}$ e SSS^+ per 3 secondi per attivare o disattivare il suono dei tasti.

Prima del primo utilizzo

1. Assicurarsi che l'attuale livello del decalcificatore sia adeguato alla durezza dell'acqua. In caso contrario, regolare il livello del decalcificatore.
2. Riempire il contenitore del sale.
3. Riempire il contenitore del brillantante.
4. Aprire il rubinetto dell'acqua.
5. Avviare un programma per rimuovere eventuali residui rimasi all'interno della lavastoviglie. Non utilizzare il detersivo e non caricare i cestelli.

- i** Dopo l'avvio del programma, la lavastoviglie può impiegare fino a 5 minuti per ricaricare la resina nel decalcificatore. Sembra che la lavastoviglie non funzioni. La fase di lavaggio si avvia solo al termine di questa procedura. Questa procedura deve essere ripetuta periodicamente.

Contenitore del sale

- ⚠ ATTENZIONE!** Utilizzare unicamente sale grosso specifico per lavastoviglie. Il sale fine aumenta il rischio di corrosione.

Il sale serve per ricaricare la resina nel decalcificatore e garantire buoni risultati di lavaggio per un uso quotidiano.

Riempimento del contenitore del sale

- i** Riempire il contenitore del sale solo quando l'indicatore corrispondente si accende.

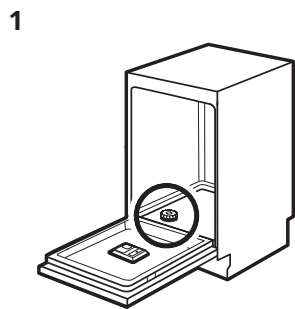

Individuare il contenitore del sale nella base della lavastoviglie.

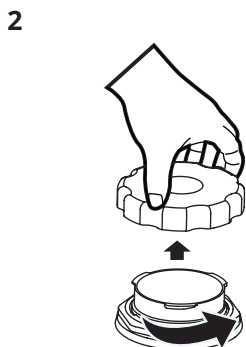

Rimuovere il coperchio del contenitore del sale.

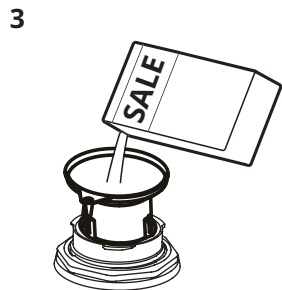

Versare 1,5 kg di sale per lavastoviglie nel contenitore del sale.

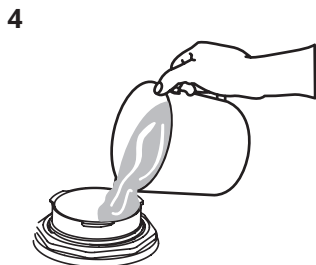

Riempire il contenitore del sale al livello massimo con l'acqua.

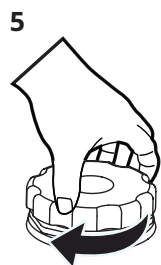

Chiudere bene il coperchio del contenitore del sale.

- ⚠ ATTENZIONE!** L'acqua e il sale possono fuoriuscire dal contenitore del sale durante il riempimento. Dopo aver riempito il contenitore del sale, avviare immediatamente un programma per evitare il rischio di corrosione.

Riempimento del contenitore del brillantante

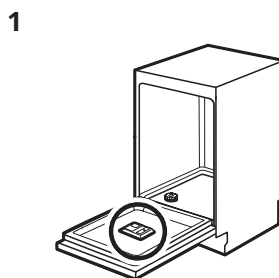

Individuare il contenitore del brillantante sul lato interno dello sportello.

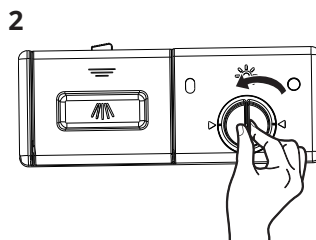

Rimuovere il tappo del serbatoio del brillantante ruotandolo in senso antiorario.

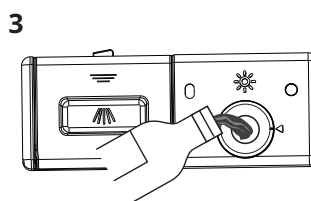

Riempire il contenitore del brillantante con il brillantante. Fare attenzione a non riempirlo eccessivamente.

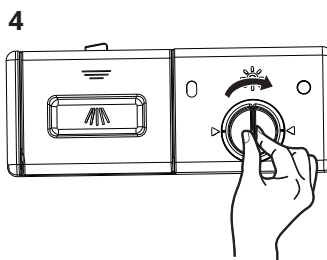

Chiudere il tappo del serbatoio del brillantante ruotandolo in senso orario.

Uso quotidiano

1. Aprire il rubinetto dell'acqua.
2. Premere il pulsante di accensione/spengimento per accendere la lavastoviglie.
 - Se l'indicatore del sale è acceso, riempire il contenitore del sale.
 - Se l'indicatore del brillantante è acceso, riempire il contenitore del brillantante.
3. Ruotare il braccio irroratore per verificare se ruota liberamente.
4. Caricare il cestello e aggiungere il detersivo.
5. Impostare e avviare il programma adatto in funzione al tipo di carico e al grado di sporco.

Uso del detersivo

1

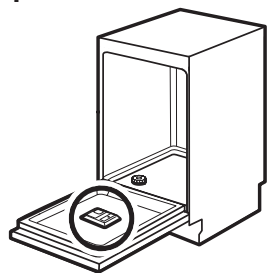

Individuare la vaschetta del detersivo sul lato interno dello sportello.

2

Premere

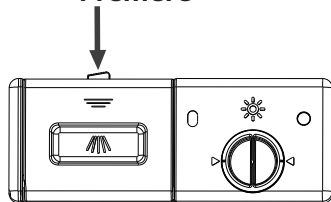

Premere il fermo di rilascio per aprire il coperchio della vaschetta del detersivo.

3

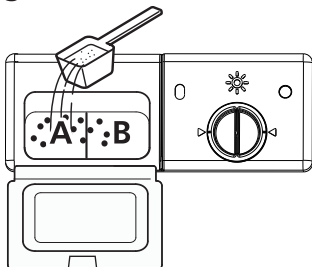

Aggiungere il detersivo nella vaschetta più grande (A) per il lavaggio principale. Per i carichi più sporchi, aggiungere anche un po' di detersivo nella vaschetta più piccola (B) per il prelavaggio.

4

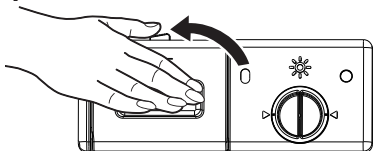

Chiudere il coperchio e premere finché non si blocca in posizione.

Funzione di spegnimento automatico

Questa funzione riduce il consumo di energia, spegnendo automaticamente la lavastoviglie quando non viene utilizzata.

Questa funzione si attiva:

- 15 minuti dopo il termine del programma impostato.
- Dopo 15 minuti, se il programma non viene avviato.

Avvio di un programma

⚠ ATTENZIONE! Non rimuovere i cestelli dalla lavastoviglie prima del completamento del ciclo di lavaggio.

1. Estrarre il cestello inferiore e quello superiore, caricare le stoviglie e reinserire i cestelli. Si consiglia di caricare prima il cestello inferiore e poi quello superiore.
2. Versare il detersivo.

3. Inserire la spina nella presa. Per quanto riguarda l'alimentazione, fare riferimento alla targhetta di identificazione posta all'interno dello sportello dell'apparecchio. Assicurarsi che l'alimentazione dell'acqua sia alla massima pressione.
4. Chiudere lo sportello, quindi premere il pulsante di accensione/spegnimento.
5. Scegliere un programma e la spia corrispondente si accende. Quindi, premere il pulsante avvio/pausa e la lavastoviglie inizierà il ciclo corrispondente.

Avvio ritardato di un programma

1. Chiudere lo sportello della lavastoviglie e impostare un programma.
2. Premere ripetutamente, fino a quando sul display viene visualizzato il tempo di ritardo che si desidera impostare (3/6/9 ore). L'indicatore dell'avvio ritardato si accende.
3. Premere il pulsante di avvio/pausa per avviare il conto alla rovescia.

Mentre il conto alla rovescia è in corso, è possibile aumentare il tempo di ritardo e modificare il programma selezionato e le relative opzioni. Assicurarsi di premere per prima cosa il pulsante di avvio/pausa.

Al termine del conto alla rovescia, il programma si avvia.

Apertura dello sportello mentre la lavastoviglie è in funzione

La lavastoviglie si arresta se si apre lo sportello durante l'esecuzione di un programma. Ciò può incidere sul consumo di energia e sulla durata del programma.

Dopo avere chiuso lo sportello, la lavastoviglie riprenderà a funzionare entro 10 secondi.

Cancellazione della funzione di avvio ritardato mentre è in esecuzione il conto alla rovescia

Se la funzione di avvio ritardato viene cancellata, sarà necessario impostare nuovamente il programma e le relative opzioni.

Premere il pulsante di accensione/spegnimento per spegnere la lavastoviglie. La funzione di avvio ritardato sarà cancellata.

Cancellazione di un programma

Premere il pulsante di accensione/spegnimento per spegnere la lavastoviglie. In alternativa, aprire lo sportello per interrompere il programma in esecuzione e attendere alcuni secondi fino a quando la lavastoviglie si arresta completamente, quindi premere il pulsante di accensione/spegnimento. Il programma sarà cancellato. Assicurarsi che vi sia il detersivo nella vaschetta prima di avviare un nuovo programma.

Fine di un programma

1. Premere il pulsante di accensione/spegnimento o attendere l'attivazione della funzione di arresto automatica per spegnere automaticamente l'apparecchio. Se si apre lo sportello prima dell'attivazione della funzione di arresto automatico, la lavastoviglie si spegne automaticamente.
2. Chiudere il rubinetto dell'acqua.

Al termine del programma, la lavastoviglie emette un segnale acustico di 8 secondi poi passa in modalità stand-by.

Se si apre lo sportello durante l'emissione del segnale acustico, la lavastoviglie entra immediatamente in modalità stand-by.

Modifica del programma a metà ciclo

Un programma può essere modificato solo se è iniziato da poco tempo, altrimenti il detersivo potrebbe essere già stato rilasciato o l'acqua con il detersivo potrebbe essere già stata scaricata. In questo caso, è necessario resettare la lavastoviglie e riempire nuovamente la vaschetta del detersivo. Per resettare la lavastoviglie, seguire le istruzioni riportate di seguito:

1. Tenendo chiuso lo sportello della lavastoviglie, premere il pulsante di avvio/pausa.
2. Premere il pulsante di selezione del programma per più di 3 secondi per annullare il programma corrente. La lavastoviglie passa in modalità di selezione del programma.
3. È possibile modificare il programma secondo l'impostazione del ciclo desiderata.

Dimenticato di aggiungere un piatto?

È possibile aggiungere i piatti dimenticati in qualsiasi momento prima dell'apertura della vaschetta del detersivo. In questo caso, procedere nel modo seguente:

1. Premere il pulsante di avvio/pausa per mettere in pausa il ciclo.
2. Quando i bracci irroratori si fermano, è possibile aprire completamente lo sportello.
3. Aggiungere i piatti dimenticati.
4. Chiudere lo sportello.
5. Premendo il pulsante di avvio/pausa, la lavastoviglie avvierà il ciclo programmato dopo 10 secondi.

Regolazione del cestello superiore

L'altezza del cestello superiore può essere facilmente regolata, in modo da poter riporre le stoviglie più grandi nel cestello superiore o inferiore.

IMPORTANTE: Rimuovere tutti gli oggetti prima di regolare il cestello. Il cestello deve essere vuoto.

Per regolare l'altezza del cestello superiore, procedere come segue:

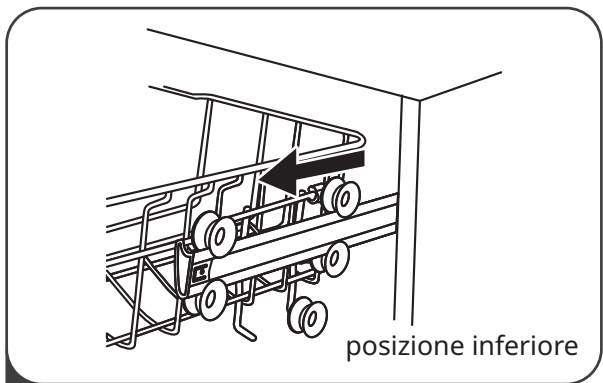

1 Estrarre il cestello inferiore.

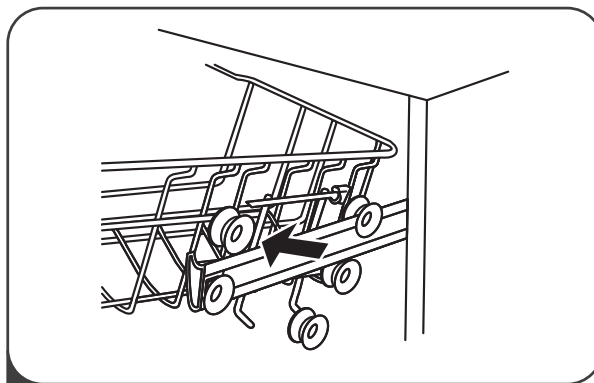

2 Rimuovere il cestello superiore.

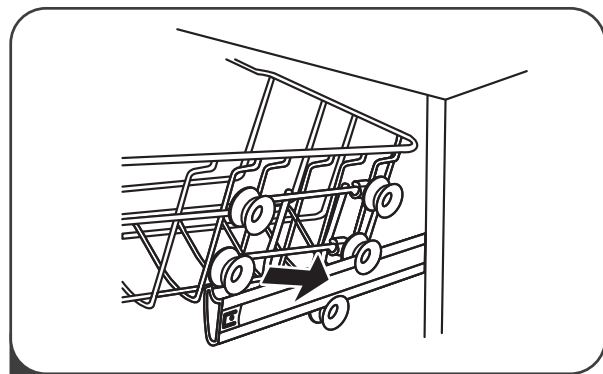

3 Fissare nuovamente il cestello superiore sulle rotelle superiori o inferiori.

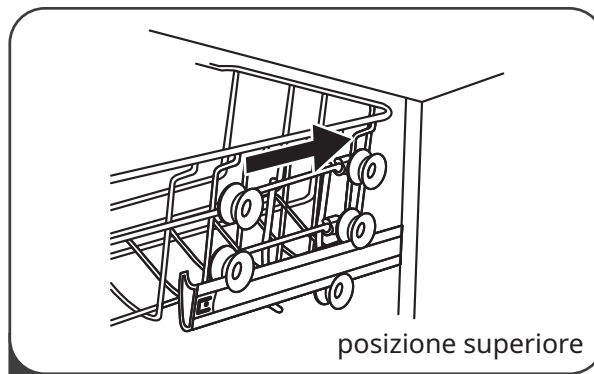

4 Inserire il cestello superiore.

Regolazione del ripiano per tazze

Il ripiano per tazze nel cestello superiore può essere ripiegato per liberare più spazio per i piatti più grandi. Tirare verso l'alto il ripiano per tazze per richiuderlo.



Regolazione del cestello inferiore

La rastrelliera del cestello inferiore può essere ripiegata per fare più spazio per i piatti più grandi. Spingere verso il basso la rastrelliera del cestello inferiore per ripiegarla.

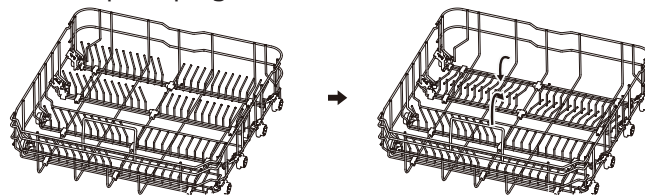

Suggerimenti e consigli

Istruzioni generali

I seguenti consigli sono utili per ottenere un pulito e un'asciugatura ottimali per un uso quotidiano della lavastoviglie e, nel contempo, per garantire la protezione dell'ambiente.

- Rimuovere i residui di cibo di grandi dimensioni dai piatti e gettarli nella spazzatura.
- Non occorre pre-risciacquare i piatti a mano. Se necessario, usare il programma di prelavaggio (ove disponibile), oppure selezionare un programma con una fase di prelavaggio.
- Caricando la lavastoviglie, assicurarsi che i piatti possano essere completamente raggiunti e lavati dal getto d'acqua rilasciato dagli ugelli dei bracci irroratori. Assicurarsi inoltre che gli oggetti all'interno non si tocchino o non si coprano l'un l'altro.
- Il detersivo per lavastoviglie, il brillantante e il sale possono essere usati separatamente, oppure è possibile utilizzare il detersivo in pastiglie (ad es. nelle formulazioni "3 in 1", "4 in 1" e "Tutto in 1"). Seguire le istruzioni riportate sulla confezione.
- Selezionare il programma in funzione del tipo di carico e del grado di sporco. Selezionando il programma ECO, sarà possibile ottimizzare il consumo di acqua e di energia per il lavaggio di piatti e posate con un grado di sporco normale.

Uso di sale, brillantante e detersivo

- Utilizzare esclusivamente sale, brillantante e detersivo per lavastoviglie. Tutti gli altri prodotti possono danneggiare la lavastoviglie.
- Nelle aree con acqua dura e molto dura, si raccomanda di utilizzare separatamente il detersivo per lavastoviglie (polvere, gel, pastiglie senza componenti aggiuntivi), il brillantante e il sale per ottenere un pulito e un'asciugatura ottimali.
- Al meno una volta al mese, effettuare un lavaggio con un prodotto specifico per la pulizia della lavastoviglie.
- I detersivi in pastiglie non si dissolvono completamente durante i programmi di lavaggio brevi. Per evitare che residui di detersivo si depositino sulle stoviglie, si raccomanda di utilizzare il detersivo in pastiglie solo quando si eseguono i programmi più lunghi.
- Utilizzare solo la quantità di detersivo necessaria. Fare riferimento alle istruzioni riportate sulla confezione del detersivo.

Cosa fare se si desidera smettere di utilizzare il detersivo in pastiglie

Prima di iniziare ad utilizzare separatamente il detersivo, il sale e il brillantante, effettuare la seguente procedura.

1. Impostare il livello più alto del decalcificatore.
2. Assicurarsi che i contenitori del sale e del brillantante siano pieni.
3. Avviare il programma di lavaggio più breve con una fase di risciacquo. Non aggiungere il detersivo e non caricare i cestelli.
4. Al termine del programma di lavaggio, regolare il livello del decalcificatore in funzione della durezza dell'acqua nell'area di utilizzo della lavastoviglie.
5. Regolare la quantità di brillantante rilasciata ad ogni lavaggio.
6. Attivare la notifica contenitore brillantante vuoto.

Caricare i cestelli

i Fare riferimento agli esempi di carico dei cestelli a pagina 81.

- Utilizzare la lavastoviglie per lavare unicamente oggetti compatibili.
- Non introdurre nella lavastoviglie oggetti in legno, alluminio, peltro e rame.
- Non introdurre nella lavastoviglie oggetti che possono assorbire l'acqua (spugne, panni per uso domestico).
- Rimuovere i residui di cibo.
- Immergere nell'acqua le stoviglie con residui di cibo bruciati.
- Posizionare gli oggetti concavi (tazze, bicchieri e pentole) con l'apertura rivolta verso il basso.
- Assicurarsi che le posate e i piatti non siano troppo vicini gli uni agli altri. Mettere i cucchiaini assieme alle altre posate.
- Assicurarsi che i bicchieri non si tocchino l'un l'altro.
- Posizionare gli oggetti più piccoli nel cestello delle posate.
- Posizionare gli oggetti più leggeri nel cestello superiore. Assicurarsi che gli oggetti non si muovano.

Prima di avviare un programma

Verificare quanto segue:

- I filtri siano puliti e installati correttamente.
- Il coperchio del contenitore del sale sia ben chiuso.
- I bracci irroratori non siano intasati.
- Nella lavastoviglie vi siano sale e brillantante nella quantità necessaria (eccetto quando si utilizza il detersivo in pastiglie).
- Gli oggetti siano posizionati correttamente nei cestelli.
- Il programma impostato sia adatto al tipo di carico e al grado di sporco.
- Venga utilizzata la giusta quantità di detersivo.

Svuotare i cestelli

- i** Per ottenere migliori risultati di asciugatura, lasciare socchiuso lo sportello della lavastoviglie alcuni minuti prima di rimuovere i piatti.
- 1. Lasciar raffreddare i piatti prima di estrarli dalla lavastoviglie. I piatti ancora caldi possono danneggiarsi facilmente.
- 2. Rimuovere dapprima gli oggetti nel cestello inferiore e, successivamente, svuotare il cestello superiore.
- i** Al termine del programma di lavaggio può rimanere dell'acqua sui lati e sullo sportello della lavastoviglie.

Esempi di caricamento del cestello

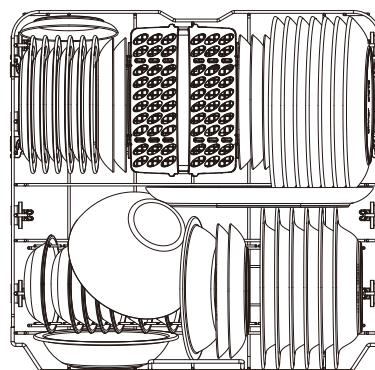
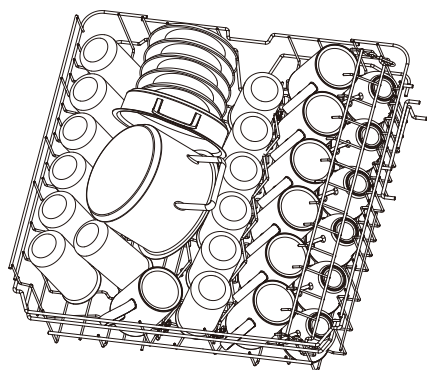

Ripiano per posate

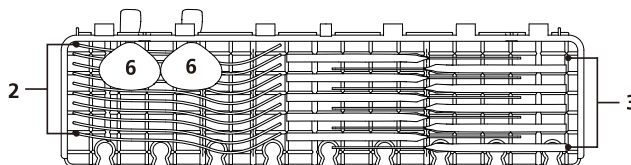

Cestello per posate

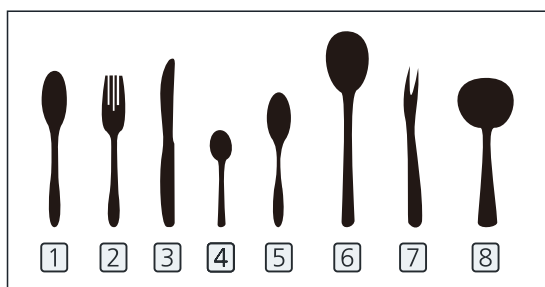
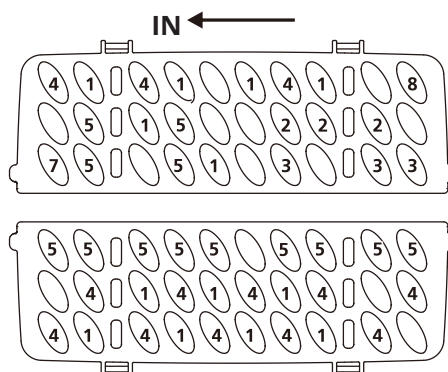

Manutenzione e pulizia

⚠ AVVERTENZA! Prima di procedere alla manutenzione, spegnere l'apparecchio e scollegare la spina dalla presa di alimentazione principale.

i I filtri sporchi e i bracci irroratori eventualmente intasati riducono l'efficienza del lavaggio. Controllarli regolarmente e pulirli, se necessario.

Pulizia dei filtri

1. Ruotare il filtro in senso antiorario per sbloccarlo, quindi estrarlo dalla lavastoviglie.

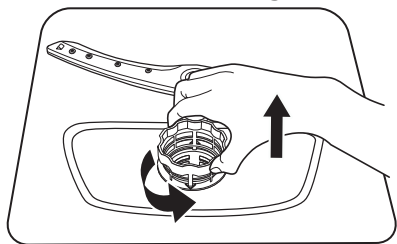

2. Afferrare saldamente B, quindi premere con i pollici sulla parte superiore della barra più larga ed estrarre A.

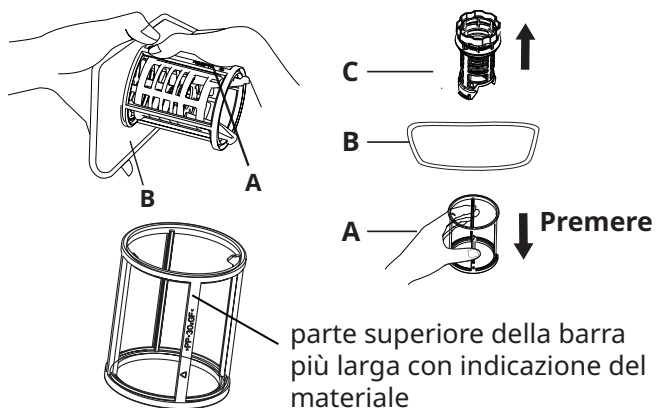

3. Risciacquare il filtro sotto l'acqua corrente per rimuovere i resti di cibo più grandi. Per una pulizia più accurata, utilizzare una spazzola morbida.

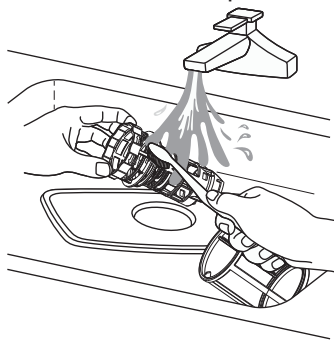

4. Rimontare i filtri procedendo nell'ordine inverso alla procedura di smontaggio, sostituire l'inserto del filtro e ruotarli in senso orario nella direzione di chiusura indicata dalla freccia.

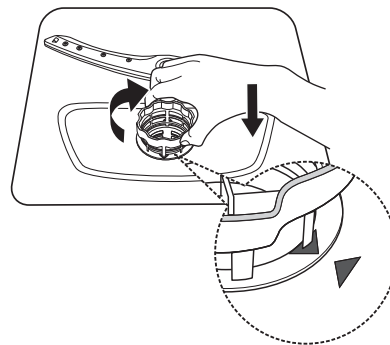

Pulizia dei bracci irroratori

Si raccomanda di pulire regolarmente il braccio irroratore superiore e inferiore per evitare possibili ostruzioni. I fori ostruiti possono compromettere l'efficienza del lavaggio.

1. Estrarre il braccio superiore e inferiore.
2. Per sganciare il braccio irroratore superiore dal cestello superiore, mantenere il dado al centro del braccio superiore e ruotarlo in senso antiorario per rimuoverlo.

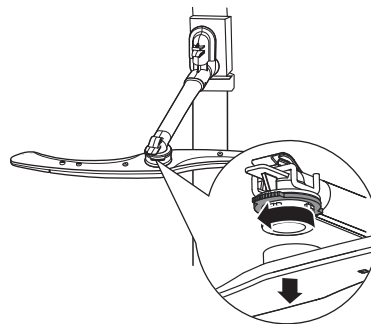

3. Per sganciare il braccio irroratore inferiore dalla base della lavastoviglie, è sufficiente tirarlo verso l'alto.

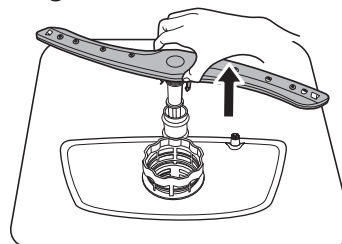

4. Risciacquare entrambi i bracci irroratori sotto l'acqua corrente. Utilizzare un oggetto appuntito sottile (ad es. uno stuzzicadenti) per rimuovere lo sporco dai fori dei bracci irroratori.

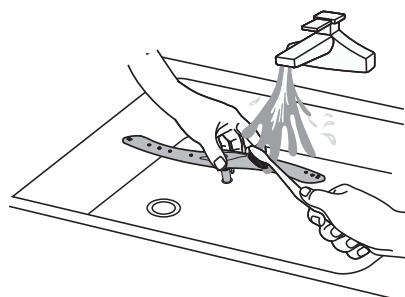

5. Terminata la pulizia, riposizionare i bracci irroratori.
Per fissare il braccio irroratore superiore al cestello superiore, allineare il centro del braccio irroratore superiore con il dado e stringerlo ruotandolo in senso orario.
Per fissare il braccio irroratore inferiore alla base della lavastoviglie, rimettere il braccio irroratore inferiore nella sua posizione originale.

Pulizia esterna

- Pulire l'apparecchio con un panno umido e morbido.
- Utilizzare solo detergenti neutri.
- Non utilizzare spugne, prodotti o solventi abrasivi.

Pulizia interna

- Pulire accuratamente la lavastoviglie, comprese le guarnizioni in gomma dello sportello, con un panno morbido e umido.
- Per garantire sempre le massime prestazioni, utilizzare un prodotto detergente specifico per lavastoviglie almeno una volta al mese. Seguire attentamente le istruzioni riportate sulla confezione del prodotto.
- Non utilizzare spugne o prodotti abrasivi, utensili appuntiti, prodotti chimici aggressivi, pagliette o solventi.
- Se si eseguono abitualmente programmi di lavaggio brevi, il grasso e il calcare possono accumularsi all'interno della lavastoviglie.
- Eseguire i programmi di lavaggio più lunghi almeno due volte al mese per evitare questo problema.

Prevenzione del gelo

In inverno, adottare misure di protezione dal gelo per la lavastoviglie. Dopo ogni ciclo di lavaggio, procedere come segue:

1. Scollegare la lavastoviglie dall'alimentazione elettrica.
2. Chiudere l'alimentazione dell'acqua e scollegare il tubo di ingresso dell'acqua dalla valvola dell'acqua.
3. Scaricare l'acqua dal tubo di ingresso e dalla valvola dell'acqua. (utilizzare una pentola per raccogliere l'acqua).
4. Ricollegare il tubo di ingresso dell'acqua alla valvola dell'acqua.
5. Rimuovere il filtro nella base del tubo e utilizzare una spugna per assorbire l'acqua rimasta nel pozzetto.

Spostare la lavastoviglie

Se la lavastoviglie deve essere spostata, cercare di mantenerla in posizione verticale. Se è assolutamente necessario, è possibile appoggiarla sul lato posteriore.

Inutilizzo prolungato

Si raccomanda di eseguire un ciclo di lavaggio con la lavastoviglie vuota, quindi estrarre la spina dalla presa, chiudere l'alimentazione dell'acqua e lasciare lo sportello della lavastoviglie leggermente aperto. In questo modo le guarnizioni dello sportello durano più a lungo e si previene la formazione di odori all'interno della lavastoviglie.

Risoluzione dei problemi

Se la lavastoviglie non si avvia o si ferma mentre è in funzione, verificare se è possibile risolvere il problema da soli consultando le informazioni riportate nella tabella; in caso contrario, contattare il centro assistenza autorizzato.

⚠ AVVERTENZA! Eventuali riparazioni non eseguite correttamente possono compromettere la sicurezza dell'utente. Tutte le riparazioni devono essere eseguite unicamente da personale qualificato.

Problema	Causa possibile e soluzione
Impossibile azionare la lavastoviglie.	<ul style="list-style-type: none"> • Assicurarsi che la spina di alimentazione sia collegata alla presa di corrente. • Assicurarsi che non vi siano fusibili danneggiati nella scatola dei fusibili.
Il programma non si avvia.	<ul style="list-style-type: none"> • Assicurarsi che lo sportello della lavastoviglie sia chiuso. • Se è stato impostato l'avvio ritardato, cancellare l'impostazione oppure attendere il termine del conto alla rovescia. • La lavastoviglie ha avviato la procedura di ricarica della resina all'interno del decalcificatore. Questa procedura dura circa 5 minuti.

Problema	Causa possibile e soluzione
La lavastoviglie non carica l'acqua.	<ul style="list-style-type: none"> • Assicurarsi che il rubinetto dell'acqua sia aperto. • Assicurarsi che la pressione di alimentazione dell'acqua non sia troppo bassa. Per ottenere questa informazione, contattare l'autorità locale competente. • Assicurarsi che il rubinetto dell'acqua non sia ostruito. • Assicurarsi che il filtro del tubo di ingresso non sia intasato. • Assicurarsi che il tubo di ingresso non presenti curve o pieghe.
La lavastoviglie non raggiunge la temperatura richiesta.	<ul style="list-style-type: none"> • L'elemento riscaldante non funziona correttamente. Contattare il centro assistenza autorizzato.
La lavastoviglie non scarica l'acqua.	<ul style="list-style-type: none"> • Assicurarsi che lo scarico del lavandino non sia ostruito. • Assicurarsi che il filtro del tubo di scarico non sia ostruito. • Assicurarsi che il sistema di filtraggio interno non sia ostruito. • Assicurarsi che il tubo di scarico non presenti curve o pieghe.
La lavastoviglie si ferma e si riavvia più volte mentre è in funzione.	<ul style="list-style-type: none"> • È una condizione normale. Ciò consente di ottenere un pulito ottimale e di risparmiare energia.
Il programma dura troppo a lungo.	<ul style="list-style-type: none"> • Se è stata impostata l'opzione di avvio ritardato, cancellare l'impostazione oppure attendere il termine del conto alla rovescia.
Il tempo rimanente visualizzato sul display aumenta e salta quando il tempo programmato è quasi terminato.	<ul style="list-style-type: none"> • Non è un difetto. La lavastoviglie funziona correttamente.
Lo sportello della lavastoviglie presenta delle piccole perdite.	<ul style="list-style-type: none"> • La lavastoviglie non è livellata correttamente. Allentare o stringere i piedini regolabili (ove applicabile). • Lo sportello della lavastoviglie non è centrato. Regolare il piede posteriore (ove applicabile).
Lo sportello della lavastoviglie non si chiude correttamente.	<ul style="list-style-type: none"> • La lavastoviglie non è livellata correttamente. Allentare o stringere i piedini regolabili (ove applicabile). • Alcune parti delle stoviglie fuoriescono dai cestelli.
Si avverte un tintinnio all'interno della lavastoviglie.	<ul style="list-style-type: none"> • Le stoviglie non sono state disposte correttamente nei cestelli. Fare riferimento alla sezione di carico dei cestelli. • Assicurarsi che i bracci irroratori possano ruotare liberamente.
La lavastoviglie fa scattare l'interruttore automatico.	<ul style="list-style-type: none"> • L'amperaggio non è sufficiente per alimentare contemporaneamente tutte le apparecchiature in uso. Controllare l'amperaggio della presa e la capacità del contatore, oppure spegnere una delle apparecchiature in uso. • Guasto elettrico interno della lavastoviglie. Contattare il centro assistenza autorizzato.

i Fare riferimento alle sezioni "**Prima del primo utilizzo**", "**Uso quotidiano**" o "**Suggerimenti e consigli**" per altre possibili cause.

Se si verifica un problema con la lavastoviglie, spegnerla e riaccenderla. Se il problema persiste, contattare il centro assistenza autorizzato.

I risultati di lavaggio e asciugatura non sono soddisfacenti







Problema	Causa possibile e soluzione
Scarsi risultati di lavaggio.	<ul style="list-style-type: none"> • Fare riferimento alle sezioni "Uso quotidiano", "Suggerimenti e consigli" e alla sezione di carico dei cestelli. • Utilizzare programmi di lavaggio più potenti. • Pulire gli ugelli dei bracci irroratori e il filtro. Fare riferimento alla sezione "Manutenzione e pulizia".
Scarsi risultati di asciugatura.	<ul style="list-style-type: none"> • Le stoviglie sono state lasciate troppo a lungo all'interno della lavastoviglie chiusa. • Il contenitore del brillantante è vuoto o il dosaggio del brillantante non è sufficiente. Impostare il contenitore del brillantante al massimo livello di erogazione. • Potrebbe essere necessario asciugare gli oggetti in plastica con un panno asciutto. • Per un'asciugatura ottimale, attivare l'opzione di asciugatura extra. • Si raccomanda di utilizzare sempre il brillantante, anche quando si usa un detersivo in pastiglie.
Piatti e bicchieri sono ricoperti da striature bianche o da uno strato blu.	<ul style="list-style-type: none"> • È stata utilizzata una quantità eccessiva di brillantante. Ridurre il livello di erogazione del brillantante. • È stata utilizzata una quantità eccessiva di detersivo.
Su piatti e bicchieri sono visibili macchie e gocce d'acqua asciutta.	<ul style="list-style-type: none"> • La quantità di brillantante erogata è insufficiente. Aumentare il livello di erogazione del brillantante. • La qualità del brillantante può essere la causa del problema.
I piatti sono bagnati.	<ul style="list-style-type: none"> • Il programma selezionato non comprende una fase di asciugatura, oppure l'asciugatura avviene a una temperatura troppo bassa. • Il contenitore del brillantante è vuoto. • La qualità del brillantante può essere la causa del problema. • La qualità del detersivo in pastiglie può essere la causa del problema. Provare a utilizzare un detersivo diverso, oppure attivare l'opzione del contenitore del brillantante e usare il brillantante insieme al detersivo in pastiglie.
L'interno della lavastoviglie è bagnato.	<ul style="list-style-type: none"> • Non si tratta di un difetto della lavastoviglie, ma è una conseguenza della condensa generata dall'umidità presente nell'aria.
Durante il lavaggio si forma una insolita schiuma.	<ul style="list-style-type: none"> • Utilizzare unicamente detersivi specifici per lavastoviglie. • Il contenitore del brillantante presenta una perdita. Contattare il centro assistenza autorizzato.
Sui coltelli sono visibili tracce di ruggine.	<ul style="list-style-type: none"> • L'acqua utilizzata per il lavaggio contiene una concentrazione di sale troppo elevata. Fare riferimento alla sezione "Decalcificatore". • Posate in argento e in acciaio inox sono state posizionate assieme all'interno della lavastoviglie. Evitare di collocare le posate in argento e in acciaio inox le une vicine alle altre.
Nell'apposito contenitore sono presenti residui di detersivo al termine del programma.	<ul style="list-style-type: none"> • La pastiglia di detersivo si è attaccata al contenitore e il detersivo non è stato lavato via completamente con l'acqua. • L'acqua non riesce a raggiungere il detersivo nell'apposito contenitore. Assicurarsi che il braccio irroratore non sia bloccato o ostruito. • Assicurarsi che gli oggetti posizionati nei cestelli non impediscano la normale apertura del coperchio della vaschetta del detersivo.
All'interno della lavastoviglie si formano cattivi odori.	<ul style="list-style-type: none"> • Fare riferimento alla sezione "Pulizia interna".

Problema	Causa possibile e soluzione
Sono presenti depositi di sale sulle stoviglie, all'interno della lavastoviglie e sullo sportello.	<ul style="list-style-type: none"> • Il livello del sale è troppo basso, controllare l'indicatore di livello. • Il coperchio del contenitore del sale non è chiuso correttamente. • L'acqua del rubinetto utilizzata è dura. Fare riferimento alla sezione "Decalcificatore". • Anche se si utilizza un detersivo in pastiglie ad azione combinata, si raccomanda di utilizzare ugualmente il sale e impostare la rigenerazione del decalcificatore. Fare riferimento alla sezione "Decalcificatore". • Se sono ancora presenti depositi di calcare, pulire la lavastoviglie con detersivi specifici per la pulizia delle lavastoviglie. • Provare un detersivo diverso. • Contattare il produttore del detersivo.
Le stoviglie risultano scolorite, opache o scheggiate.	<ul style="list-style-type: none"> • Assicurarsi di posizionare nella lavastoviglie solo oggetti compatibili. • Caricare e scaricare i cestelli facendo molta attenzione. Fare riferimento alla sezione di carico dei cestelli alla fine del manuale dell'utente. • Posizionare gli oggetti più delicati nel cestello superiore.

 Fare riferimento alle sezioni "**Prima del primo utilizzo**", "**Uso quotidiano**" o "**Suggerimenti e consigli**" per altre possibili cause.

Indicazioni di errore

In caso di malfunzionamento, la lavastoviglie segnala un errore. La tabella seguente mostra le possibili indicazioni di errore e le relative cause.

Indicazione di errore	Significato	Causa possibile e soluzione
L'indicatore  lampeggia velocemente	Tempo di ingresso troppo lungo.	Il rubinetto non è aperto, l'ingresso dell'acqua è ostruito o la pressione dell'acqua è troppo bassa.
Gli indicatori  e  lampeggiano velocemente	Non viene raggiunta la temperatura richiesta.	Malfunzionamento dell'elemento riscaldante.
L'indicatore  lampeggia velocemente	Fuoriuscita.	Un elemento della lavastoviglie perde.
Gli indicatori ECO ,  e  lampeggiano velocemente	Assenza di comunicazione tra il circuito principale e il circuito del display.	Circuito aperto o cablaggio interrotto e comunicazione non possibile.

AVVERTENZA!

- In caso di fuoriuscita, spegnere l'alimentazione principale dell'acqua prima di contattare l'assistenza.
- Se c'è dell'acqua nella vasca principale a causa di un riempimento eccessivo o di una piccola perdita, l'acqua deve essere rimossa prima di riavviare la lavastoviglie.
- In caso di errore non risolvibile, richiedere l'assistenza di un professionista.

Informazioni tecniche (EN60436)

Nome del fornitore	IKEA of Sweden AB
Indirizzo del fornitore	IKEA of Sweden AB, Tulpanvägen 8, 343 81 Älmhult, Svezia
Tipo di prodotto	Lavastoviglie
Tipo di installazione	Unità autonoma
Dimensioni (L x A x P)	60 x 85 x 60 cm
Capacità nominale ^{a)} (ps)	13 ^{b)}
Classe di efficienza energetica ^{a)}	E
EEI ^{a)}	55,9
Indice di efficienza di lavaggio ^{a)}	1,125
Indice di efficienza di asciugatura ^{a)}	1,065
Consumo di energia per ciclo ^{c)}	0,937 kWh
Consumo di acqua per ciclo ^{d)}	11 litri
Durata del programma ^{a)}	3:50 (ore:min)
Emissioni di rumore aereo ^{a)}	47 dB (A)
Classe di emissioni di rumore aereo ^{a)}	C
Modalità spenta	0,49 W
Modalità avvio ritardato	1,00 W

a) Per il programma Eco.

b) Il numero massimo di coperti che possono essere lavati è 13. Fare riferimento agli esempi di carico dei cestelli forniti alla fine di questa guida rapida. Un carico corretto contribuirà al risparmio dell'energia e dell'acqua. In caso di carico errato, le stoviglie potrebbero non essere pulite a fondo.

c) Consumo di energia in kWh per ciclo, calcolato sulla base del programma Eco con l'uso di acqua fredda. Il consumo di energia effettivo dipenderà dalla frequenza di utilizzo dell'apparecchio.

d) Consumo di acqua in litri per ciclo, calcolato sulla base del programma Eco. Il consumo di acqua effettivo dipenderà dalla frequenza di utilizzo dell'apparecchio e dalla durezza dell'acqua.

i Il codice prodotto e il numero di serie sono riportati sulla targa di identificazione che si trova sul lato interno destro dello sportello della lavastoviglie.

Codice prodotto

XXXXXXXX (codice di 8 cifre)



Serial No.:XXXXXXXX

Numero di serie
(codice di 8 cifre)



Figura a solo scopo di riferimento

Link al database EPREL dell'UE

Il codice QR riportato sull'etichetta energetica che accompagna l'apparecchio fornisce un link web per la registrazione dell'apparecchio nel database EPREL dell'UE. Conservare l'etichetta energetica come riferimento insieme al manuale dell'utente e a tutti gli altri documenti forniti con l'apparecchio.

È possibile ottenere informazioni

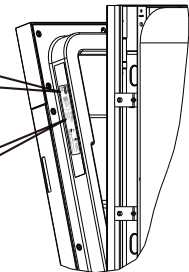
relative alle prestazioni del prodotto nel database EPREL dell'UE accedendo al link <https://eprel.ec.europa.eu> e riportando il nome del modello e il numero di prodotto che si trovano sulla targhetta dell'apparecchio. Consultare il capitolo "Descrizione del prodotto".

Per informazioni più dettagliate sull'etichetta energetica, visitare il sito www.theenergylabel.eu.

Consigli per la salvaguardia dell'ambiente

Riciclare i materiali contrassegnati con il simbolo . Riporre le confezioni negli appositi contenitori per il riciclo. Si raccomanda di riciclare correttamente i rifiuti da apparecchiature elettriche ed elettroniche al fine di contribuire alla salvaguardia dell'ambiente e

della salute umana. Non smaltire le apparecchiature che riportano il simbolo  insieme ai normali rifiuti domestici. Portare il prodotto al punto di riciclaggio più vicino o contattare il comune di residenza.

Garanzia IKEA

Quanto dura la garanzia IKEA?

La presente garanzia è valida per 2 anni a partire dalla data di acquisto, salvo disposizioni diverse previste dalla legge nazionale. In Norvegia, Portogallo e Spagna, la presente garanzia è valida per 3 anni a partire dalla data di consegna al cliente, salvo disposizioni diverse previste dalla legge nazionale. Visitare IKEA.com per sapere quali sono le norme in vigore nel proprio Paese. È necessario esibire lo scontrino originale come documento comprovante l'acquisto. Eventuali interventi di assistenza effettuati durante la garanzia non ne estenderanno la validità.

Chi fornisce il servizio?

Il fornitore di servizi IKEA fornirà questo servizio attraverso il proprio servizio assistenza o una rete di partner autorizzati.

Cosa copre questa garanzia?

La garanzia copre i difetti dell'apparecchio causati da vizi di fabbricazione (difetti funzionali), a partire dalla data di acquisto/consegna dello stesso apparecchio. Questa garanzia è applicabile solo all'uso domestico. Eventuali eccezioni sono descritte alla voce "Cosa non è coperto dalla garanzia?" Durante il periodo di validità della garanzia, saranno coperti tutti i costi di riparazione, inclusi ad esempio pezzi di ricambio, manodopera e trasferte del personale tecnico, fermo restando che l'accesso all'apparecchio per l'intervento di riparazione non comporti spese particolari. In simili condizioni, si applicano le linee guida UE (DIRETTIVA (UE) 2019/771) e le rispettive normative locali. I componenti sostituiti diventano proprietà di IKEA.

Come interverrà IKEA per risolvere il problema?

Il fornitore di servizi nominato da IKEA esaminerà il prodotto e deciderà, a sua esclusiva discrezione, se è coperto dalla garanzia. Se l'apparecchio è coperto dalla garanzia, il fornitore di servizi IKEA deciderà a sua sola discrezione se riparare il prodotto difettoso o sostituirlo con un altro prodotto uguale o con uno simile.

Cosa non è coperto dalla garanzia?

- Normale usura.
- Danni provocati deliberatamente o danni provocati dalla mancata osservanza delle istruzioni di funzionamento, da un'installazione non corretta o in seguito al collegamento ad una tensione errata; danni provocati da reazioni chimiche o elettrochimiche, ruggine, corrosione o danni causati da acqua, inclusi, in via esemplificativa, i danni causati da una quantità eccessiva di calcare nelle condutture idriche; infine, danni causati da eventi atmosferici e naturali.
- Le parti soggette ad usura, incluse batterie e lampadine.
- Danni a parti non funzionali e decorative che non influiscono sul normale uso dell'apparecchio, inclusi graffi e differenze di colore.
- Danni accidentali causati da corpi o sostanze estranee e danni causati da pulizia o eliminazione di ostruzioni da filtri, sistemi di scarico o cassette del detersivo.
- Danni ai seguenti componenti: vetroceramica, accessori, cestelli per posate e stoviglie, tubi di alimentazione e di scarico, guarnizioni, lampadine e copri lampadine, griglie, manopole, rivestimenti e parti del rivestimento. A meno che non si possa provare che tali danni siano stati causati da errori di fabbricazione.

- Casi in cui non è stato riscontrato alcun guasto durante l'intervento del tecnico.
- Riparazioni non eseguite dai nostri fornitori di servizio autorizzati e/o da un partner contrattuale di assistenza autorizzato, o in caso di utilizzo di ricambi non originali.
- Riparazioni necessarie in seguito ad un'installazione non corretta o non conforme alle specifiche.
- Casi di uso improprio e/o non domestico dell'apparecchio, ad es. un uso professionale.
- Danni derivanti dal trasporto. In caso di trasporto del prodotto da parte del cliente presso il proprio domicilio o ad un altro indirizzo, IKEA non sarà in alcun modo responsabile per eventuali danni generati durante il trasporto. Tuttavia, in caso di trasporto del prodotto da parte di IKEA all'indirizzo di consegna del cliente, eventuali danni derivanti dal trasporto saranno coperti dalla garanzia.
- Costi inerenti la prima installazione dell'apparecchio IKEA. Tuttavia, se un fornitore di servizi IKEA o un suo partner di assistenza autorizzato ripara o sostituisce l'apparecchio in base ai termini della presente garanzia, lo stesso fornitore di servizi o il partner di assistenza autorizzato dovrà reinstallare l'apparecchio riparato o un apparecchio sostitutivo, se necessario.

Questa limitazione non si applica ai lavori eseguiti correttamente da uno specialista qualificato che utilizza i nostri pezzi di ricambio originali per adattare l'apparecchio alle specifiche tecniche di sicurezza di un altro paese dell'UE.

Applicazione delle leggi nazionali

La garanzia IKEA definisce diritti legali specifici, che coprono o sostituiscono i requisiti locali. Tali condizioni non limitano tuttavia in alcun modo i diritti del consumatore definiti dalle leggi locali.

Ambito di validità

Per gli elettrodomestici acquistati in un paese europeo e trasferiti in un altro paese europeo, i servizi saranno forniti in base alle condizioni di garanzia applicabili nel nuovo paese. L'obbligo di fornire il servizio in base alle condizioni della garanzia esiste solo se l'apparecchio è conforme ed è installato secondo:

- le specifiche tecniche del paese in cui viene richiesta l'applicazione della garanzia;
- le informazioni sulla sicurezza contenute nelle istruzioni di assemblaggio e nel manuale dell'utente.

Servizio assistenza dedicato per gli elettrodomestici IKEA:

Non esitare a contattare il servizio assistenza IKEA per:

presentare una richiesta di assistenza in garanzia; chiedere chiarimenti in merito all'installazione dell'apparecchio come parte di una cucina dedicata IKEA. Il servizio assistenza non fornirà chiarimenti in merito a:

l'installazione generale di una cucina IKEA; i collegamenti alla linea elettrica (se l'apparecchio viene fornito senza spina e cavo), idrica e al gas, poiché devono essere eseguiti da un tecnico dell'assistenza autorizzato.

Chiedere chiarimenti sul contenuto del manuale dell'utente e sulle specifiche dell'elettrodomestico IKEA.

Per assicurarvi la migliore assistenza, vi preghiamo di leggere attentamente le istruzioni di assemblaggio e/o la sezione corrispondente del manuale dell'utente, prima di contattarci.

Disponibilità dei pezzi di ricambio

Successivamente alla messa fuori produzione del modello, i seguenti pezzi di ricambio saranno disponibili per 7 anni: motore; pompa di circolazione e di scarico; riscaldatori ed elementi di riscaldamento, comprese le pompe di calore (fornite separatamente o integrate); tubazioni e relative attrezzature, compresi tutti i tubi, le valvole, i filtri e i sistemi acquastop; parti strutturali e interne del gruppo dello sportello (fornite separatamente o integrati); circuiti stampati; display elettronici; pressostati; termostati e sensori; software e firmware, compreso il software di reset.

Successivamente alla messa fuori produzione del modello, i seguenti pezzi di ricambio saranno disponibili per 10 anni: cerniere e guarnizioni dello sportello, altre guarnizioni, bracci irroratori, filtri di scarico, ripiani interni e accessori in plastica, come ad esempio cestelli e coperture.

Per ordinare i pezzi di ricambio, contattare il servizio post-vendita IKEA.

Come contattarci se avete bisogno di assistenza



Fare riferimento all'ultima pagina del presente manuale per un elenco completo dei fornitori autorizzati IKEA e i relativi numeri di telefono nazionali.

i Al fine di fornirvi un servizio più rapido, vi chiediamo di utilizzare i numeri di telefono specifici elencati alla fine di questo manuale. Fare sempre riferimento ai numeri elencati nel libretto specifico dell'apparecchio per il quale si richiede l'assistenza. Prima di contattarci, assicuratevi di avere a portata di mano il codice prodotto IKEA (codice a 8 cifre) e il numero di serie (codice a 8 cifre che si trova sulla targhetta di identificazione) dell'apparecchio per il quale si richiede assistenza.

i **CONSERVARE LO SCONTRINO FISCALE!**
Lo scontrino vale come prova di acquisto ed è necessario esibirlo affinché la garanzia sia valida. Sullo scontrino sono riportati anche il nome e il codice prodotto IKEA (8 cifre) per ogni apparecchio acquistato.

Avete bisogno di ulteriore aiuto?

Per ulteriori domande non inerenti all'assistenza degli elettrodomestici, contattare il call center del punto vendita IKEA più vicino. Vi preghiamo di leggere attentamente la documentazione tecnica relativa all'apparecchio prima di contattarci.

Indhold

Oplysninger om sikkerhed	91	Daglig brug.....	99
Sikkerhedsvejledning	92	Råd og tip.....	102
Beskrivelse af produktet	94	Rengøring og vedligeholdelse	104
Kontrolpanel.....	95	Fejlfinding	105
Programmer	96	Tekniske oplysninger (EN60436).....	109
Funktioner	97	Miljøhensyn	110
Indstillinger.....	97	IKEA's garanti.....	110
Før første brug	98		

Med forhold for ændringer uden varsel.

⚠ Oplysninger om sikkerhed

Før installation og brug af apparatet bedes du læse den medfølgende brugsanvisning omhyggeligt. Producenten er ikke ansvarlig for eventuelle personskader eller skader, der skyldes forkert installation eller brug. Opbevar altid vejledningen et sikkert og tilgængeligt sted for fremtidig reference.

Sikkerhed for børn og udsatte personer

- Dette apparat kan anvendes af børn fra 8 år og opefter og af personer med nedsatte fysiske, sensoriske eller psykiske evner, eller som mangler den nødvendige erfaring og viden, hvis de er under opsyn eller har modtaget undervisning i, hvordan apparatet kan bruges på sikker måde, og hvis de har forstået de medfølgende farer.
- Børn i alderen 3-8 år og personer med meget omfattende og komplekse handicap må ikke komme i nærheden af opvaskemaskinen, medmindre de er under konstant overvågning.
- Børn under 3 år må ikke komme i nærheden af apparatet, medmindre de er under konstant opsyn.
- Lad ikke børn lege med apparatet.
- Hold opvaskemidler ude af børns rækkevidde.
- Hold børn og kæledyr væk fra apparatet, når lågen er åben.
- Børn må ikke rengøre eller udføre vedligeholdelse på apparatet uden opsyn.

- Hold al emballage uden for børns rækkevidde, og bortskaf emballagen på korrekt vis.

Generelt om sikkerhed

- Apparatet er beregnet til husholdningsbrug eller lignende anvendelser, eksempelvis:
 - Stuehuse, kantineområder i forretninger, på kontorer og i andre arbejdsmiljøer.
 - Af gæster på hoteller, moteller, B&B og andre former for beboelsesområder.
- Foretag ingen ændringer af apparatets specifikationer.
- Vandtrykket ved drift (minimum og maksimum) skal ligge i intervallet 0,4 (0,04)-10 (1,0) bar (MPa).
- Overhold grænsen på maksimalt antal kuverter på 13.
- Kontrollér, at netledningen ikke sidder i klemme eller er beskadiget, når du placerer apparatet.
- Hvis netledningen er beskadiget, skal den udskiftes af producenten, dennes autoriserede servicecenter eller en tilsvarende kvalificeret tekniker for at undgå fare.
- Sørg for at holde ventilationsåbninger på apparatet eller i indbygningselementer fri for forhindringer.
- Læg bestikket i bestikkurven med den skarpe spids nedad, eller læg det på bestikhylden i en vandret stilling med de skarpe kanter nedad.

- Lad ikke lågen til opvaskemaskinen være åben uden opsyn for at undgå at træde på lågen ved et uheld.
- Før der foretages vedligeholdelse, skal opvaskemaskinen slukkes, og stikket trækkes ud af stikkontakten.
- Brug ikke vand under højt tryk og/eller damp til at rengøre opvaskemaskinen.
- Hvis der er ventilationsåbninger i foden på opvaskemaskinen, må de ikke dækkes af f.eks. et tæppe.
- Opvaskemaskinen skal tilsluttes vandforsyningen med de nye medfølgende slangesæt. Gamle slangesæt må ikke bruges igen.

Sikkerhedsvejledning

Installation

⚠ ADVARSEL! Apparatet må kun installeres af en kvalificeret person.

- Fjern al emballage og transportskruerne.
- Undlad at installere eller bruge et beskadiget apparat.
- Installer ikke, og brug ikke opvaskemaskinen på steder med en temperatur på under 0 °C.
- Følg installationsvejledningen, der fulgte med apparatet.
- Vær altid forsigtig ved flytning af apparatet, der er tungt. Brug altid sikkerhedshandsker og lukket fodtøj.
- Kontrollér, at opvaskemaskinen er installeret under og ved siden af sikre strukturer.

Elektrisk tilslutning

⚠ ADVARSEL! Risiko for brand og elektrisk stød.

⚠ ADVARSEL! Kontrollér, at netledningen ikke sidder i klemme eller er beskadiget, når du placerer apparatet.

⚠ ADVARSEL! Brug ikke multistik-adaptere og forlængerledninger.

⚠ ADVARSEL! Skær ikke, fjern ikke og tilsidesæt ikke jordstikbenet under nogen omstændigheder

- Apparatet skal tilsluttes strøm m/jord.
- Kontrollér, at specifikationerne på typepladen er kompatible med de elektriske nominelle værdier for elnettet.

- Brug altid en korrekt installeret og stødsikker stikkontakt.
- Pas på ikke at beskadige de elektriske dele (fx netstik, netledning). Kontakt det autoriserede servicecenter med henblik på udskiftning af elektriske dele.
- Sæt først stikket i stikkontakten, når installationen er helt fuldført. Sørg for, at der er fri adgang til stikket efter installationen.
- Undgå at trække i netledningen for at slukke apparatet. Træk altid kun i selve stikket.
- Dette apparat overholder forskrifterne i EØF-direktiverne.
- Kun Storbritannien og Irland: Apparatet er udstyret med et stik til elnettet på 13 A. Brug kun en sikring på 13 A ASTA (BS 1362), hvis sikringen på stikket skal udskiftes.

Vandtilslutning

- Påfør ikke vandslangerne skade.
- Lad vandet løbe, indtil det er rent og klart før tilslutning til nye rør, rør, der ikke har været brugt længe, rør, hvor der er udført reparationer, eller hvor der er tilsluttet nye enheder (vandmålere osv.).
- Kontrollér, at der ikke er synlige vandlækager under og efter første brug af opvaskemaskinen.
- Slangen til vandtilløbet har en sikkerhedsventil og en foring med et indvendigt strømkabel.

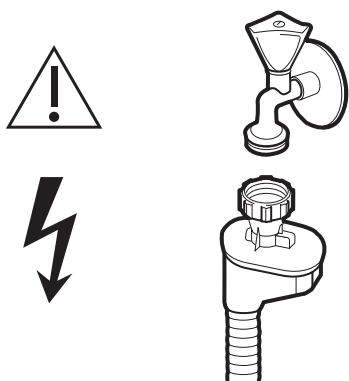

⚠ **ADVARSEL!** Farlig spænding.

- Luk straks for vandet, hvis vandtilløbet er beskadiget, og træk stikket ud af stikkontakten. Kontakt det autoriserede servicecenter med henblik på udskiftning af slangen til vandtilløbet.

Brug

⚠ **ADVARSEL!** Risiko for personskade, forbrændinger, elektrisk stød eller brand.

⚠ **ADVARSEL!** Brug ikke apparatet, før det er installeret i en indbygningsstruktur. Opvaskemaskinen skal afbrydes fra strømforsyningen, før der udføres installationsarbejde – fare for elektrisk stød.

- Sid ikke, og stå ikke på den åbne låge.
- Opvaskemidler er farlige. Følg sikkerhedsanvisningerne på opvaskemidlets emballage.
- Brug kun opvaske- og afspændingsmidler, der er anbefalet til brug i opvaskemaskiner.
- Brug aldrig sæbe, vaskepulver eller håndsæbe i opvaskemaskinen.
- Drik ikke, og leg ikke med vandet i apparatet.
- Opvaskemiddel er ætsende! Hold opvaskemidlet uden for børns rækkevidde.
- Tøm ikke opvaskemaskinen, før programmet er afsluttet. Der kan sidde rester af opvaskemidlet på servicet.
- Der kan strømme varm damp ud af opvaskemaskinen, hvis lågen åbnes, mens maskinen kører.

- Anbring ikke brændbare produkter eller genstande, der er fugtet med brændbare produkter, i eller i nærheden eller på apparatet.

Service

- Kontakt et autoriseret servicecenter, hvis apparatet skal repareres.
- Brug kun originale reservedele.

Bortskaffelse

⚠ **ADVARSEL!** Risiko for personskade eller kvælning.

- Tag opvaskemaskinens stik ud af stikkontakten.
- Klip ledningen af og smid den væk.
- Fjern døren for at forhindre, at børn og husdyr kan blive lukket inde i apparatet.

Bemærk:

Når du slutter til drikkevandshanen, skal du sikre, at du slutter opvaskemaskinen ved hjælp af et sikkerhedsudstyr, der beskytter mod forurening af drikkevand via tilbagestrømning (i henhold til DIN EN 1717) og opfylder krav til vandforurening (i henhold til KTW-BWGL). Produktet skal bygges for at forhindre tilbagesugning af vand, som ikke er af drikkevandskvalitet, i vandforsyningen i henhold til IEC/EN 61770. Vi anbefaler, at installationen, herunder tilslutninger til vandforsyning og elektriske tilslutninger, og reparationer udføres af en kvalificeret tekniker.

Beskrivelse af produktet

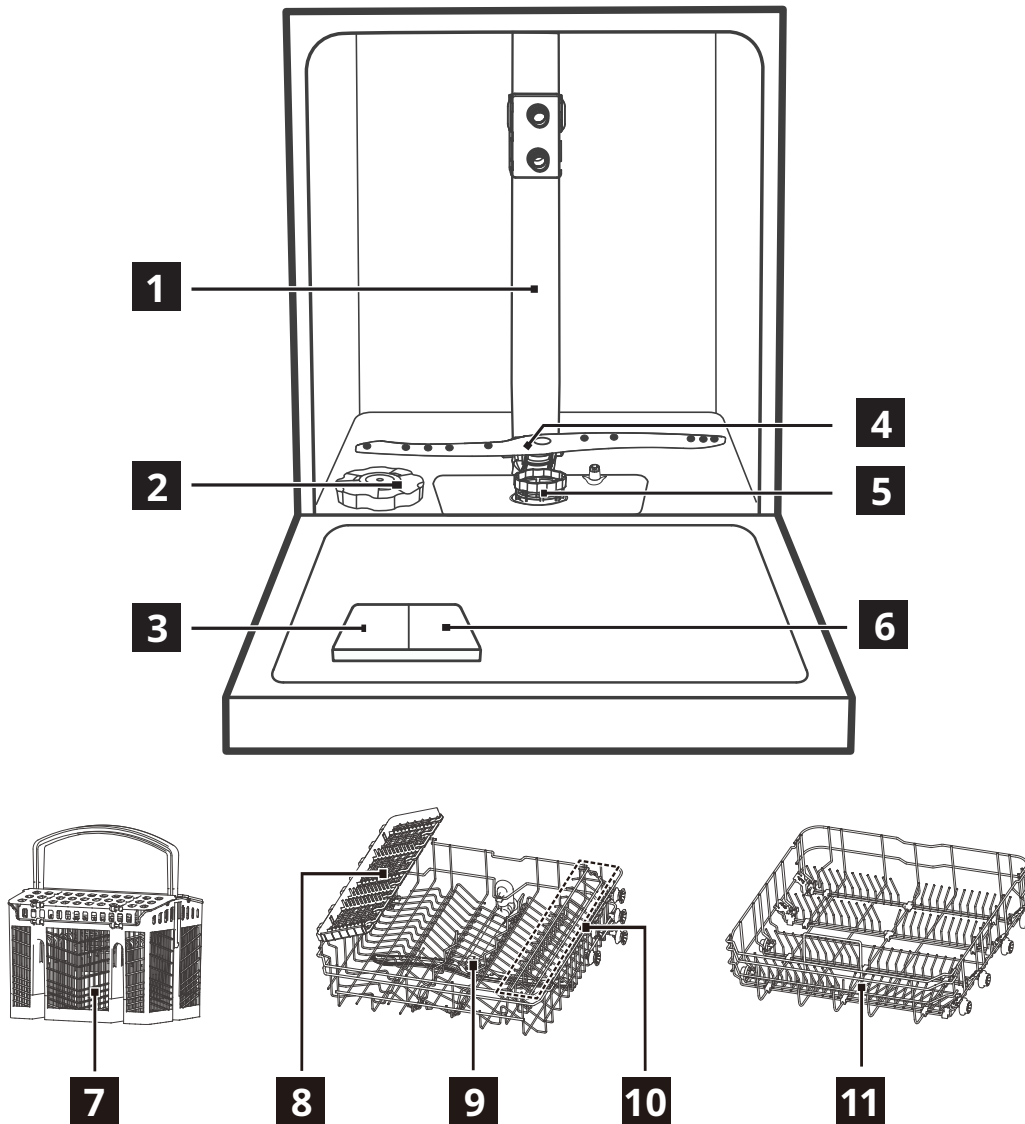





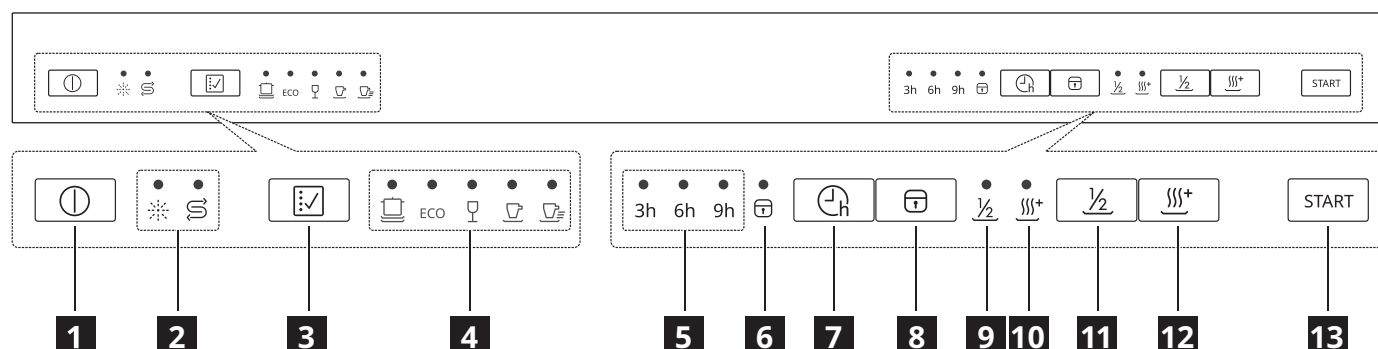

- | | |
|---|---------------------------------------|
| 1 Indvendigt rør | 7 Bestikkurv |
| 2 Beholder til filtersalt | 8 Bestikhylde (overkurv) |
| 3 Beholder til opvaskemiddel | 9 Øverste spulearm |
| 4 Nederste spulearm | 10 Hylde til kopper (overkurv) |
| 5 Filteranlæg | 11 Underkurv |
| 6 Beholder til afspændingsmiddel | |





Kontrolpanel



- | | |
|--------------------------------------|---|
| 1 Afbryder | 7 Knap til udskudt start |
| 2 Advarselskontrollampe | 8 Knap til børnelås |
| 3 Programknap | 9 Kontrollampe for halvfuld opvask |
| 4 Kontrollampe for programmer | 10 Kontrollampe for ekstra tørring |
| 5 Forsinkelse | 11 Knap til halvfuld opvask |
| 6 Kontrollampe for børnelås | 12 Knap til ekstra tørring |
| | 13 Knappen Start/pause |





Kontrollampe	Oversigt
	Kontrollampe for afspændingsmiddel. Den lyser konstant, når der skal påfyldes afspændingsmiddel.
	Kontrollampe for salt. Den lyser konstant, når der skal påfyldes salt.
	Kontrollampe for udskudt start. Den lyser, når en udskudt start er indstillet.
	Kontrollampe for børnelås. Den lyser, når børnelåsen er aktiveret.
	Kontrollampe for halvfuld opvask. Den lyser, når funktionen til halvfuld opvask er aktiveret.
	Kontrollampe for ekstra tørring. Den lyser, når funktionen til ekstra tørring er aktiveret.

Programmer

Program	Grad af tilsmudsning/ opvasketype	Programfaser	Ekstra funktioner
 (Intensiv)	<ul style="list-style-type: none"> Kraftig tilsmudsning Service, bestik, gryder og pander 	<ul style="list-style-type: none"> Forskyl Opvask (60 °C) Klarskyl Klarskyl (65-72 °C) Tørring 	<ul style="list-style-type: none"> Udskydelse af start Halvfuld opvask Ekstra tørring
ECO (ØKO) ¹⁾	<ul style="list-style-type: none"> Normal tilsmudsning Service, bestik og pander 	<ul style="list-style-type: none"> Forskyl Opvask (45 °C) Klarskyl (60 °C) Tørring 	<ul style="list-style-type: none"> Udskydelse af start Halvfuld opvask Ekstra tørring
 (Glas)	<ul style="list-style-type: none"> Let tilsmudsning Glas 	<ul style="list-style-type: none"> Forskyl Opvask (45 °C) Klarskyl Klarskyl (55-60 °C) Tørring 	<ul style="list-style-type: none"> Udskydelse af start Halvfuld opvask Ekstra tørring
 (90 min.)	<ul style="list-style-type: none"> Normal tilsmudsning 	<ul style="list-style-type: none"> Opvask (55 °C) Klarskyl Klarskyl (60-65 °C) Tørring 	<ul style="list-style-type: none"> Udskydelse af start Halvfuld opvask Ekstra tørring
 (Kvikvask)	<ul style="list-style-type: none"> Let tilsmudsning Service og bestik 	<ul style="list-style-type: none"> Opvask (45 °C) Klarskyl Klarskyl (45 °C) 	<ul style="list-style-type: none"> Udskydelse af start

1) Programmet giver det mest effektive vand- og energiforbrug til service og bestik ved normal tilsmudsning. (Det er testinstitutternes standardprogram).

Forbrug

Program	Tørring	Tilgængelige funktioner	Programvarighed (min.)	Vandforbrug (l/pr. opvask)	Energiforbrug (kWh/pr. opvask)
	✓	Ⓞ _h ½ III ⁺	180	13,9	1,275-1,385
ECO	✓	Ⓞ _h ½ III ⁺	230	11,0	0,937
	✓	Ⓞ _h ½ III ⁺	125	13,9	0,850-0,925
	✓	Ⓞ _h ½ III ⁺	90	11,2	0,955-1,030
	-	Ⓞ _h	30	10,3	0,584

- Vandtrykket og vandtemperaturen, svingninger i strømforsyningen, ekstra funktioner og omfanget af service kan påvirke værdierne.
- Programmet ECO er egnet til opvask af almindeligt snavset service og er det mest effektive program med hensyn til kombineret energi- og vandforbrug. Programmet bruges også til at vurdere overensstemmelse med EU's krav til miljøvenligt design.
- Opvask af service i en almindelig opvaskemaskine bruger normalt mindre energi og vand end opvask i hånden, når opvaskemaskinen bruges i henhold til producentens anvisninger.
- De oplyste programværdier bortset fra programmet ØKO er kun vejledende.



Oplysninger til testinstitutter

Send en e-mail med anmodning om nødvendige oplysninger til gennemførelse af test af ydeevne (fx i henhold til EN60436) til:

info.dishwasher@meicloud.com

Medtag produktnummerkoden (PNC) på typepladen i anmodningen.

Funktioner

-  Du kan ikke aktivere eller deaktivere ekstra funktioner, når et program kører.
-  Hvis en funktion ikke kan bruges sammen med et program, er den relevante kontrollampe slukket.
-  Aktivering af ekstra funktioner kan påvirke vand- og energiforbrug og varighed af programmet.

Børnelås

Funktionen giver dig mulighed for at låse knapperne på kontrolpanelet bortset fra afbryderen, så børn ikke ved et uheld kan starte opvaskemaskinen ved at trykke på knapperne på panelet.

Tryk og hold på knappen til børnelåsen  i 3 sekunder for at låse eller oplåse knapperne på kontrolpanelet.

Halvfuld opvask

Funktionen kan vælges ved en mindre opvask for at spare energi og vand.

Tryk på knappen til halvfuld opvask $\frac{1}{2}$ for at vælge funktionen til halvfuld opvask, når du har valgt et program.

Indstillinger

Afkalkningsanlægget

Afkalkningsanlægget fjerner mineraler fra vandet, der ville have en skadelig virkning på opvaskeresultatet og opvaskemaskinen.

Jo højere indhold af disse mineraler, jo hårdere er vandet. Vandhårdhed måles i ækvivalente skalaer.

Afkalkningsanlægget skal indstilles efter vandhårdheden i dit lokalområde. Dit lokale vandværk kan oplyse dig om vandhårdheden i dit lokalområde. Det er vigtigt at indstille afkalkningsanlægget til det rigtige niveau for at sikre gode opvaskeresultater.

Vandhårdhed

Tysk hårdhedsgrad (°dH)	Fransk hårdhedsgrad (°fH)	mmol/l	Clark-hårdhedsgrad	Niveau på afkalkningsanlæg	Saltforbrug (gram/opvask)	Salt-påfyldningsfrekvens (hver X. opvask)
35-55	61-98	6,1-9,8	43-69	H6	60	1
23-34	41-60	4,1-6,0	29-42	H5	30	2
18-22	31-40	3,1-4,0	22-28	H4	20	3
12-17	21-30	2,1-3,0	15-21	H3 ¹⁾	12	5
6-11	10-20	1,0-2,0	7-14	H2	9	10
0-5	0-9	0-0,94	0-6	H1 ²⁾	0	NEJ

1) Fabriksindstilling.

2) Brug ikke salt på dette niveau.



Indstil det korrekte niveau for vandhårdhed, uanset om du bruger opvaskemiddel eller multitabs (med eller uden salt), for at holde advarslen om påfyldning af salt aktiv.

-  Multitabs med salt er ikke effektive nok til at blødgøre hårdt vand.

Ved hver påfyldning bruges yderligere 2,0 l vand. Energiforbruget øges med 0,02 kWh, og programmet forlænges med 4 minutter.

Sådan indstiller du niveauet på afkalkningsanlægget

1. Luk lågen til opvaskemaskinen, og tryk på afbryderen for at tænde opvaskemaskinen.
2. Tryk inden for 60 sekunder på programknappen i mere end 5 sekunder efter at have tændt opvaskemaskinen for at aktivere tilstanden for indstilling af afkalkningsanlæg. Kontrollampen for salt blinker.
3. Tryk på programknappen for at vælge den korrekte indstilling i henhold til hårdheden i din lokale vandforsyning. Indstillingen skifter i følgende rækkefølge:
H3->H4->H5->H6->H1->H2->H3.
4. Vent i 5 sekunder, eller tryk på afbryderen for at bekræfte indstillingen og afslutte.

Niveau på afkalkningsanlæg	Lysdiode (○ : Kontrollampe slukket, ● : Kontrollampe tændt)		
			
H1	○	○	●
H2	○	●	○
H3	○	●	●
H4	●	○	○
H5	●	○	●
H6	●	●	○

Advarsel om påfyldning af afspændingsmiddel

Afspændingsmidlet medvirker til, at service tørrer uden striber og pletter. Brug altid afspændingsmiddel for at få det bedste resultat af tørringen.

Afspændingsmidlet tilsættes automatisk under klarskyllet med varmt vand.

Kontrollampen for afspændingsmiddel (☼) lyser for at minde dig om, at der skal påfyldes afspændingsmiddel, når beholderen til afspændingsmiddel er tom. Du kan på andre tidspunkter skønne restmængden ved hjælp af størrelsen af den sorte prik i kontrollampen for afspændingsmiddel som illustreret nedenfor:

- | | | | |
|---|----------|---|----------|
| ● | Fuld | ● | 3/4 fuld |
| ◐ | 1/2 fuld | ◑ | 1/4 fuld |
| ○ | Tom | | |

Niveau for afspændingsmiddel

Det er muligt at indstille den tilsatte dosering af afspændingsmiddel mellem niveau 1 (minimumsdosering) og niveau 4 (maksimumsdosering).

Sådan indstiller du niveauet for afspændingsmiddel

Fjern hættten til beholderen til afspændingsmiddel. Indstil drejeknappen for afspændingsmiddel til et tal (1-4).

Hvis servicet ikke tørres ordentligt eller er plettet, skal du justere nummerknappen til næste højere tal, indtil dit service ikke længere er plettet. Juster til et lavere tal, hvis der er klæbrige, hvidlige pletter på dit service eller en blålig film på glas eller knive.

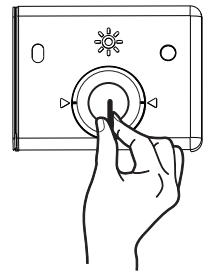

Aktivering/deaktivering af lyd ved tastetryk

Tryk og hold på knapperne $\frac{1}{2}$ og III^+ i 3 sekunder for at aktivere eller deaktivere lyd ved tastetryk.

Før første brug

1. **Kontrollér, at det aktuelle niveau på afkalkningsanlægget passer til hårdheden i vandet. Ellers skal du justere niveauet på afkalkningsanlægget.**
2. Påfyld salt.
3. Påfyld afspændingsmiddel.
4. Åbn vandhanen.
5. Start et program for at fjerne eventuelle rester fra produktionen af opvaskemaskinen. Brug ikke opvaskemiddel, og læg ikke service i kurvene.

- i** Det kan tage op til 5 minutter efter starten af et program, før opvaskemaskinen har regenereret harpiksen i afkalkningsanlægget. Opvaskemaskinen virker tilsyneladende ikke. Opvaskeprogrammet starter først, når denne procedure er afsluttet. Proceduren gentages regelmæssigt.

Saltbeholderen

- ⚠ FORSIGTIG!** Brug kun groft salt beregnet til opvaskemaskiner. Fint salt øger risikoen for tæring.

Saltet bruges til at regenerere harpiksen i afkalkningsanlægget og til at sikre gode opvaskeresultater under daglig brug.

Påfyldning af salt

i Påfyld kun salt, når kontrollampen for salt lyser.

1

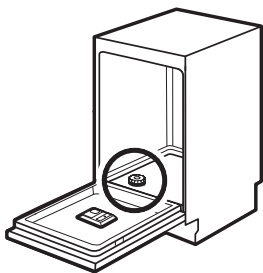

Find beholderen til salt i bunden.

2

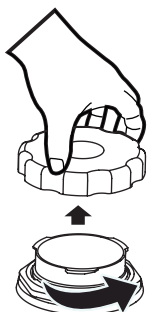

Fjern låget til beholderen til salt.

3



Fyld 1,5 kg salt til opvaskemaskiner i beholderen til salt.

4



Fyld vand i beholderen til salt op til det maksimale niveau.

5

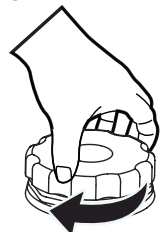

Skrul låget til beholderen til salt stramt på igen.

⚠ FORSIGTIG! Der kan komme vand og salt ud af saltbeholderen, når du fylder salt på. Start et program straks efter påfyldning af salt for at undgå tæring.

Påfyldning af afspændingsmiddel

1

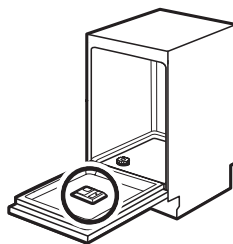

Find beholderen til afspændingsmiddel på indersiden af lågen.

2

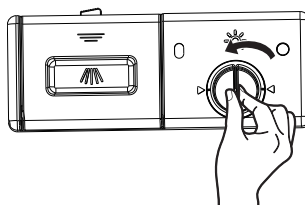

Fjern hættten til beholderen til afspændingsmiddel ved at dreje den mod uret.

3



Fyld afspændingsmiddel på beholderen til afspændingsmiddel. Vær forsigtig med ikke at fylde beholderen for meget.

4

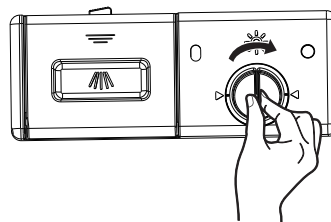

Luk hættten til beholderen til afspændingsmiddel ved at dreje den med uret.

Daglig brug

1. Åbn vandhanen.
2. Tryk på afbryderknappen for at tænde opvaskemaskinen.
 - Påfyld salt, hvis kontrollampen for salt lyser.
 - Påfyld afspændingsmiddel, hvis kontrollampen for afspændingsmiddel lyser.
3. Drej spulearmen for at se, om den drejer frit.
4. Læg service i kurven, og tilsæt opvaskemiddel.
5. Vælg og start det korrekte program efter typen af opvask og graden af tilsmudsning.

Brug af opvaskemiddel

1

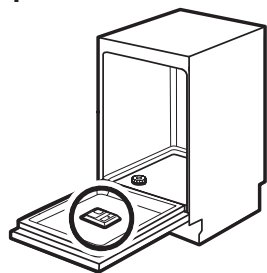

Find beholderen til opvaskemiddel på indersiden af lågen.

2

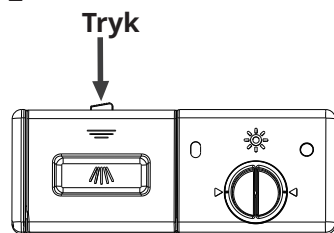

Tryk på udløserknappen på beholderen til opvaskemiddel for at åbne låget.

3

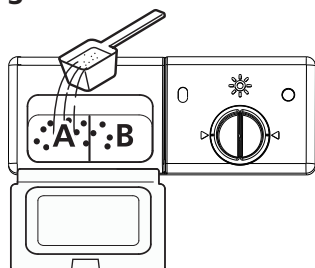

Påfyld opvaskemiddel i det store rum (A) til hovedopvasken. Hæld også lidt opvaskemiddel i det lille rum (B) til tilsætning under forvask ved opvask af mere snavset service.

4

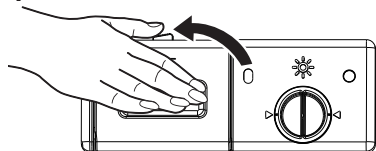

Luk låget, og tryk det ned, indtil det låses på plads.

Funktionen Automatisk slukning

Funktionen reducerer energiforbruget ved automatisk at slukke opvaskemaskinen, når den ikke er i drift.

Funktionen aktiveres:

- 15 minutter efter afslutning af et program.
- Efter 15 minutter hvis programmet ikke er startet.

Start af program

⚠ FORSIGTIG! Fjern ikke kurvene fra opvaskemaskinen, før en opvask er afsluttet.

1. Træk under- og overkurven ud, læg servicet i, og skub kurvene ind igen. Det anbefales at fylde underkurven først og derefter overkurven.
2. Påfyld opvaskemiddel.
3. Sæt stikket i stikkontakten. Find oplysninger om strømforsyning på typepladen på indersiden af lågen til opvaskemaskinen. Kontrollér, at der er åbnet helt for vandet.
4. Luk lågen, og tryk derefter på afbryderen.
5. Vælg et program. Den relevante kontrollampe lyser. Tryk på knappen Start/pause. Opvaskemaskinen starter opvasken.

Start af program med udskudt start

1. Luk lågen til opvaskemaskinen, og vælg derefter et program.
2. Tryk gentagne gange på , indtil displayet viser tiden for udskydelsen, som du ønsker at indstille (3 t/6 t/9 t). Kontrollampen for udskudt start lyser.
3. Tryk på Start/pause for at starte nedtællingen.

Du kan øge tiden for udskydelsen under nedtællingen samt ændre programvalg og ekstra funktioner. Sørg for først at trykke på knappen Start/pause. Programmet starter, når nedtællingen afsluttes.

Åbning af lågen under opvask

Opvaskemaskinen stopper, når lågen åbnes under en opvask. Det kan påvirke energiforbruget og programmets varighed.

Når lågen lukkes, fortsætter opvaskemaskinen opvasken i løbet af 10 sekunder.

Annullering af udskudt start, mens nedtællingen er i gang

Du skal vælge program og ekstra funktioner igen, når du annullerer den udskudte start.

Tryk på afbryderknappen for at slukke opvaskemaskinen. Den udskudte start annulleres.

Annullering af program

Tryk på afbryderknappen for at slukke opvaskemaskinen. Eller åbn lågen for at standse programmet. Vent et par sekunder, indtil opvaskemaskinen er helt standset, og tryk derefter på afbryderknappen. Programmet annulleres. Kontrollér, at der er opvaskemiddel i beholderen til opvaskemiddel, før du starter et nyt program.

Afslutning af program

1. Tryk på afbryderknappen, eller vent, indtil funktionen til automatisk slukning slukker opvaskemaskinen. Opvaskemaskinen slukker automatisk, hvis du åbner lågen, før den automatiske slukning aktiveres.
2. Luk vandhanen.

Opvaskemaskinen bipper i otte sekunder, når programmet er slut, hvorefter opvaskemaskinen går i standby.

Hvis du åbner lågen, mens opvaskemaskinen bipper, går opvaskemaskinen straks i standby.

Sådan skifter man program under en opvask

Der kan kun skiftes program, hvis det kun har været aktiveret i en kort periode. Ellers kan opvaskemidlet være blevet tilsat, eller vandet med opvaskemidlet er allerede tømt ud. I så tilfælde skal opvaskemaskinen nulstilles, og beholderen til opvaskemiddel skal fyldes op igen. Følg anvisningerne nedenfor for at nulstille opvaskemaskinen:

1. Tryk på knappen Start/pause, mens lågen til opvaskemaskinen er lukket.
2. Tryk i mere end tre sekunder på programknappen for at annullere det aktuelle program. Opvaskemaskinen aktiverer tilstanden for programvalg.
3. Du kan skifte programmet til det ønskede program.

Glemte service?

Glemte service kan lægges i opvaskemaskinen når som helst, før opvaskemidlet tilsættes. Følg disse trin i det tilfælde:

1. Tryk på knappen Start/pause for at sætte programmet på pause.
2. Når spulearmene ikke længere kører rundt, kan du åbne lågen helt.
3. Læg det glemte service i opvaskemaskinen.
4. Luk lågen.
5. Tryk på knappen Start/pause. Opvaskemaskinen starter efter 10 sekunder.

Justering af overkurv

Højden på overkurven kan nemt justeres for at skabe plads til større service enten i overkurven eller underkurven.

VIGTIGT: Fjern alt service, før kurven justeres. Kurven skal være tom.

Følg disse trin for at justere højden på overkurven:

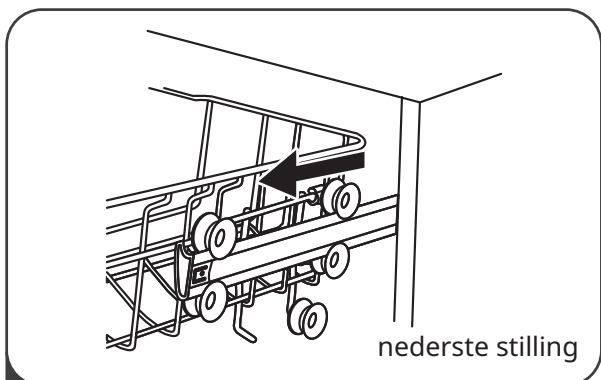

- 1 Træk overkurven ud.

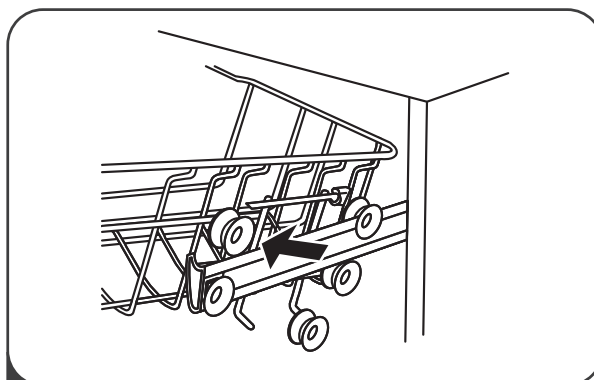

- 2 Fjern overkurven.

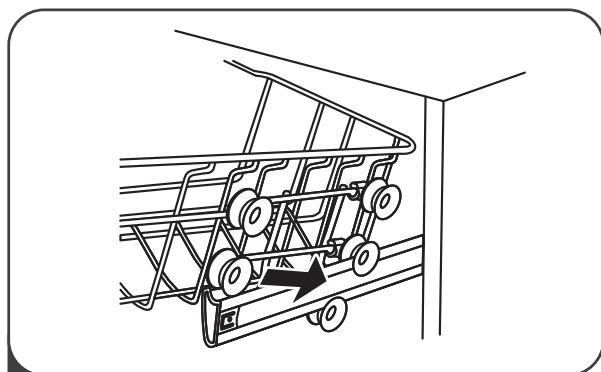

- 3 Sæt overkurven tilbage på de øverste eller nederste ruller.

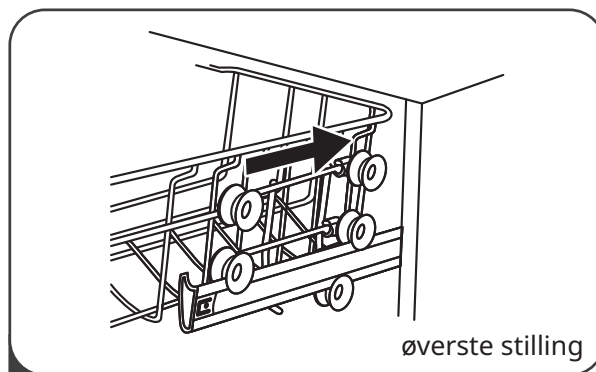

- 4 Skub overkurven ind.

Indstillelig hylde til kopper

Hylde til kopper i overkurven kan foldes op for at give plads til større service.

Fold hylde til kopper op ved at trække i den.



Indstillelig underkurv

Stavindsatserne i underkurven kan klappes ned for at give plads til større service.

Klap stavindsatserne i underkurven ned ved at skubbe dem.

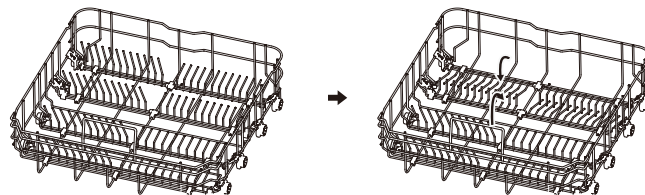

Råd og tip

Generelt

Følgende råd sikrer de bedst mulige resultater ved opvask og tørring i daglig brug og medvirker også til at beskytte miljøet.

- Skrab større madrester på tallerkenerne af i affaldsspanen.
- Skyl ikke tallerkener manuelt. Brug om nødvendigt programmet Forskyl (hvis det er tilgængeligt), eller vælg et program med forskyl.
- Sørg for, at vandet fra dyserne på spulearmene kan ramme og vaske servicet helt, når du fylder opvaskemaskinen. Lad ikke genstande røre ved eller dække for hinanden.
- Du kan bruge opvaskemiddel, afspændingsmiddel og salt separat, eller du kan bruge multitabs (f.eks. "3 i 1", "4 i 1", "Alt i 1"). Følg anvisningerne på emballagen.
- Vælg program i henhold til opvasketype og graden af tilsmudsning. Programmet ØKO giver det laveste vand- og energiforbrug til service og bestik med normal tilsmudsning.

Brug af salt, afspændingsmiddel og opvaskemiddel

- Brug kun salt, afspændingsmiddel og opvaskemiddel, der er beregnet til opvaskemaskiner. Andre produkter kan medføre skade på apparatet.
- Vi anbefaler at bruge almindeligt opvaskemiddel (pulver, gel eller tabs uden ekstra stoffer), afspændingsmiddel og salt separat i områder med hårdt eller meget hårdt vand for at opnå de bedst mulige resultater med opvask og tørring.
- Kør mindst en gang om måneden et program i opvaskemaskinen med et rengøringsmiddel, der er specielt egnet til opvaskemaskiner.
- Opvasketabletter opløses ikke fuldstændigt på korte programmer. Vi anbefaler at bruge tabletterne på lange programmer for at undgå rester af opvaskemiddel på servicet.
- Brug den korrekte mængde opvaskemiddel. Se anvisningerne på emballagen til opvaskemidlet.

Hvad du skal gøre, hvis du ikke længere vil bruge multitabs

Følg denne procedure, før du begynder at bruge opvaskemiddel, salt og afspændingsmiddel separat.

1. Indstil afkalkningsanlægget til højeste niveau.
2. Kontrollér, at beholderne til salt og afspændingsmiddel er fyldt op.
3. Start det korteste program med forskyl. Tilsæt ikke opvaskemiddel, og læg ikke service i kurvene.
4. Indstil afkalkningsanlægget til vandhårdheden i dit område, når programmet er afsluttet.
5. Indstil doseringen af afspændingsmiddel.
6. Aktivér advarslen om påfyldning af afspændingsmiddel.

Opfyldning af kurve

i Se eksempler på opfyldning af kurvene på side 103.

- Brug kun opvaskemaskinen til genstande, der er egnet til maskinopvask.
- Læg ikke genstande af træ, aluminium, tin eller kobber i opvaskemaskinen.
- Læg ikke genstande, der er vandsugende (svampe, køkkenklude) i opvaskemaskinen.
- Fjern madrester fra genstandene.
- Sæt genstande med fastbrændte madrester i blød i vand.
- Læg hule genstande (kopper, glas og kasseroller) med åbningen nedad.
- Sørg for, at bestik og service ikke hænger sammen. Bland skeer med andet bestik.
- Sørg for, at glas ikke rører hinanden.
- Læg mindre genstande i bestikkurven.
- Læg lette genstande i overkurven. Sørg for, at genstandene ikke kan flytte sig.

Før du starter et program

Kontrollér følgende:

- Filtrene er rene og korrekt installeret.
- Låget til saltbeholderen er skruet stramt til.
- Spulearmene er ikke tilstoppede.

- Der er påfyldt salt og afspændingsmiddel (medmindre du bruger multitabs).
- Genstandene er placeret korrekt i kurvene.
- Programmet passer til typen af opvask og graden af tilsmudsning.
- Der bruges den korrekte mængde opvaskemiddel.

Tømning af kurve

- ⓘ Lad lågen stå lidt på klem i et par minutter, før du tager servicet ud. Det giver en bedre tørring.

1. Lad servicet køle af, før du tager det ud af opvaskemaskinen. Det er nemt at beskadige varmt service.
 2. Tøm underkurven, før du tømmer overkurven.
- ⓘ Der kan stadig være vand på siderne og lågen til opvaskemaskinen, når programmet er afsluttet.

Eksempler på opfyldning af kurv

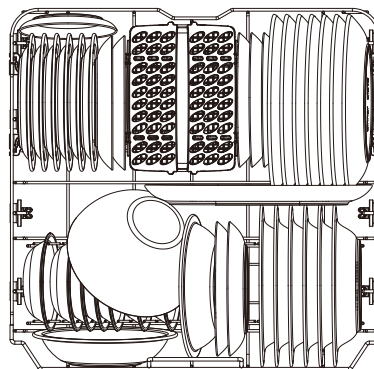
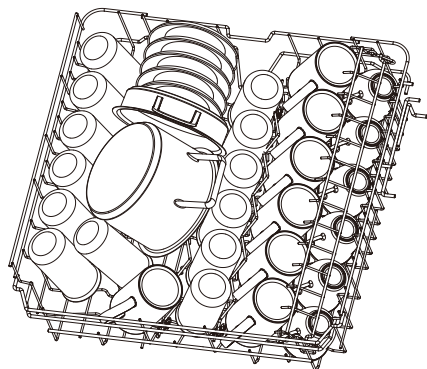

Bestikhylde

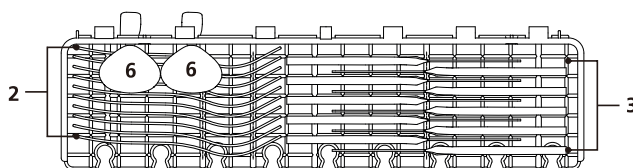

Bestikkurv

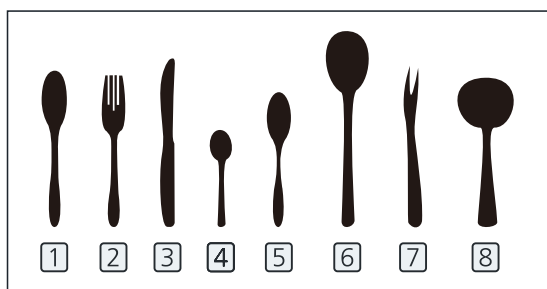
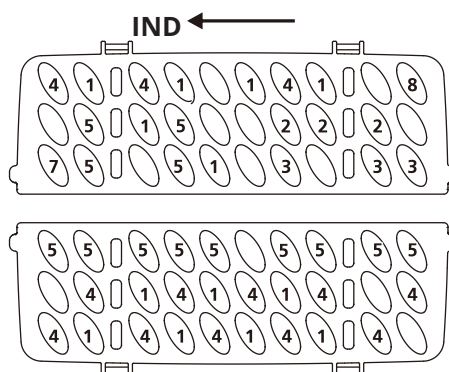

Rengøring og vedligeholdelse

- ⚠ ADVARSEL!** Før der foretages vedligeholdelse, skal apparatet slukkes, og stikket trækkes ud af stikkontakten.
- i** Snavsede filtre og tilstoppede spulearme kan give en dårlig opvask. Kontrollér dem regelmæssigt, og rengør dem om nødvendigt.

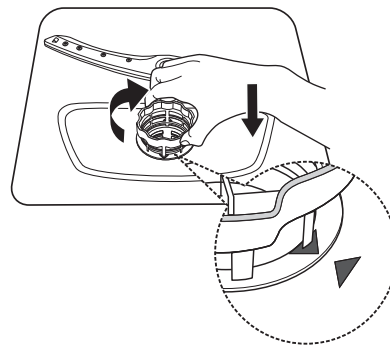

Rengøring af filtre

1. Drej filteret mod uret for at låse det op. Løft det derefter ud af opvaskemaskinen.

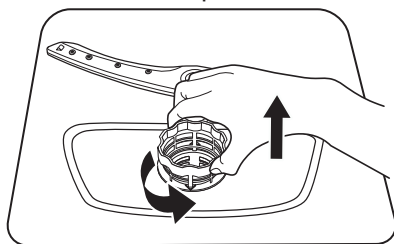

2. Hold i B med et fast greb, og tryk derefter med tommelfingrene på toppen af den bredeste stang, og træk A ud.

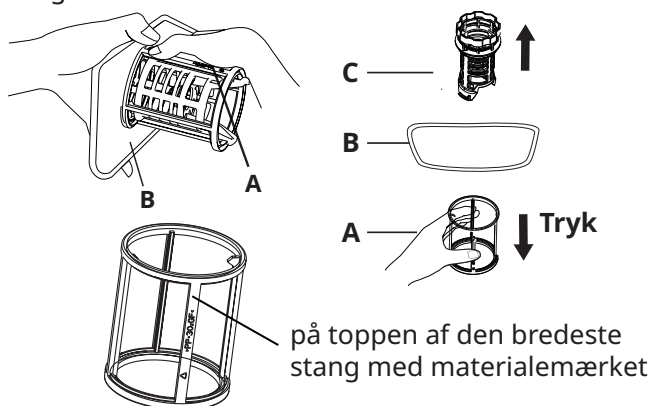

3. Skyl filteret under en løbende vandhane for at fjerne store madrester. Brug en blød rensbørste til en mere grundig rengøring.

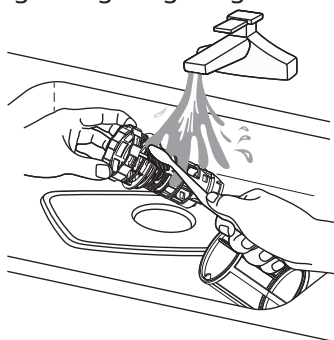

4. Saml filtrene igen i omvendt rækkefølge af adskillelsen. Sæt filteret i igen, og drej med uret til pilen, der angiver lukning.

Rengøring af spulearme

Vi anbefaler regelmæssig rengøring af øverste og nederste spulearm for at undgå tilstopning. Tilstoppede huller kan give utilfredsstillende opvaskeresultater.

1. Træk over- og underkurv ud.
2. Hold møtrikken i midten af den øverste spulearm, og drej spulearmen mod uret for at frigøre og fjerne den øverste spulearm fra overkurven.

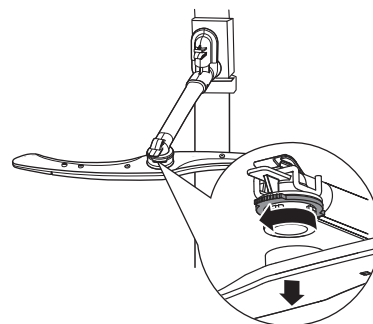

3. Den nederste spulearm frigøres fra bunden af opvaskemaskinen ved at trække armen opad.

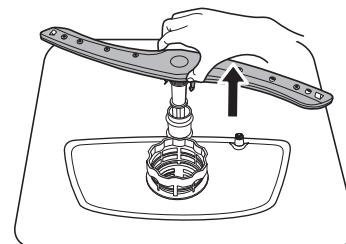

4. Skyl den øverste og nederste spulearm under rindende vand. Fjern snavs fra hullerne i spulearmene med et værktøj med tynd spids (for eksempel en tandstik).

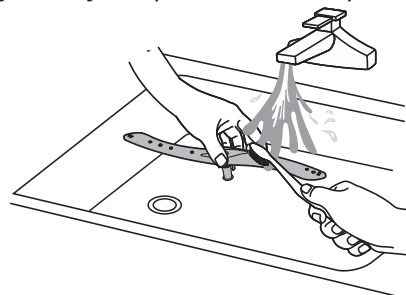

5. Sæt spulearmene tilbage på plads efter rengøringen.
 Flugt midterstillingen af den øverste spulearm med møtrikken, og drej den med uret for at stramme møtrikken, når du skal sætte spulearmen tilbage på overkurven.
 Sæt den nederste spulearm tilbage på plads for at fastgøre den nederste spulearm til bunden af opvaskemaskinen.

Udvendig rengøring

- Rengør apparatet med en fugtig, blød klud.
- Brug kun neutrale rengøringsmidler.
- Brug ikke slibende produkter, skuresvampe eller opløsningsmidler.

Indvendig rengøring

- Rengør opvaskemaskinen omhyggeligt, herunder gummipakningen på lågen, med en blød, fugtig klud.
- Brug et rengøringsprodukt, der er beregnet specielt til opvaskemaskiner, mindst en gang om måneden for at opretholde maksimal ydeevne for opvaskemaskinen. Følg omhyggeligt anvisningerne på produktets emballage.
- Brug ikke slibende produkter, skuresvampe, skarpt værktøj, stærke kemikalier, gryderensere eller opløsningsmidler.
- Hyppig brug af korte programmer kan medføre ophobning af fedt og kalkbelægninger i opvaskemaskinen.

- Brug lange programmer mindst to gange om måneden for at undgå ophobning.

Forholdsregler mod frost

Træf beskyttelsesforholdsregler mod frost for opvaskemaskinen om vinteren. Gør som følger efter et opvaskeprogram:

1. Afbryd strømmen til opvaskemaskinen ved strømkilden.
2. Luk for vandet, og frakobl vandtilløbsrøret fra vandventilen.
3. Tøm tilløbsrøret og vandventilen for vand. (Lad vandet løbe ned i en gryde)
4. Slut vandtilløbsrøret til vandventilen igen.
5. Fjern filteret i bunden af opvaske rummet, og tør vandet i bunden op med en svamp.

Flytning af opvaskemaskinen

Hvis opvaskemaskinen skal flyttes, skal den holdes i lodret stilling. Hvis det er absolut uundgåeligt, kan den lægges på bagsiden.

Når opvaskemaskinen ikke bruges i lang tid

Det anbefales, at du kører et opvaskeprogram med tom opvaskemaskine og derefter trækker ledningen ud af stikkontakten, lukker for vandet og lader lågen til opvaskemaskinen stå lidt åben. Det hjælper med til at forlænge levetiden for forseglingerne på lågen og forhindrer, at der dannes lugt i opvaskemaskinen.

Fejlfinding

De fleste problemer kan løses uden at kontakte et autoriseret servicecenter.

⚠ ADVARSEL! Forkert udførte reparationer kan medføre alvorlig fare for brugerens sikkerhed. Alle reparationer skal udføres af kvalificeret personale.

Problem	Mulig årsag og løsning
Opvaskemaskinen starter ikke.	<ul style="list-style-type: none"> • Kontrollér, at stikket er sat i stikkontakten. • Kontrollér, at der ikke findes en udløst sikring i sikringskabet.
Programmet starter ikke.	<ul style="list-style-type: none"> • Kontrollér, at lågen på opvaskemaskinen er lukket. • Hvis udskudt start er aktiveret, skal du annullere indstillingen eller vente, indtil nedtællingen er afsluttet. • Opvaskemaskinen er begyndt at regenerere harpiksen i afkalkningsanlægget. Proceduren varer ca. 5 minutter.
Opvaskemaskinen pumper ikke vand ind.	<ul style="list-style-type: none"> • Kontrollér, at vandhanen er åben. • Kontrollér, at trykket i vandforsyningen er tilstrækkeligt. Få disse oplysninger hos dit lokale vandværk. • Kontrollér, at vandhanen ikke er tilstoppet. • Kontrollér, at filteret i slangen til indløbet ikke er tilstoppet. • Kontrollér, at slangen til indløbet ikke har knæk eller bøjninger.

Problem	Mulig årsag og løsning
Opvaskemaskinen varmer ikke op til den krævede temperatur.	<ul style="list-style-type: none"> • Fejl i varmeelement. Kontakt et autoriseret servicecenter.
Opvaskemaskinen pumper ikke vand ud.	<ul style="list-style-type: none"> • Kontrollér, at sien i vasken ikke er tilstoppet. • Kontrollér, at filteret i slangen til udløbet ikke er tilstoppet. • Kontrollér, at det indvendige filtersystem ikke er tilstoppet. • Kontrollér, at afløbsslangen ikke har knæk eller bøjninger.
Opvaskemaskinen stopper og starter flere gange under programmet.	<ul style="list-style-type: none"> • Dette er normalt. Det giver det bedst mulige opvaskeresultat og sparer energi.
Programmet varer for længe.	<ul style="list-style-type: none"> • Hvis udskudt start er aktiveret, skal du annullere indstillingen eller vente, indtil nedtællingen er afsluttet.
Resttiden på displayet øges og hopper næsten til slutningen af programvarigheden.	<ul style="list-style-type: none"> • Det er ikke en fejl. Opvaskemaskinen fungerer korrekt.
Lille lækage fra lågen til opvaskemaskinen.	<ul style="list-style-type: none"> • Opvaskemaskinen er ikke i niveau. Løsn eller stram de indstillelige fødder (hvis relevant). • Lågen til opvaskemaskinen er ikke centreret på opvaskerummet. Indstil den bagerste fod (hvis relevant).
Lågen til opvaskemaskinen er svær at lukke.	<ul style="list-style-type: none"> • Opvaskemaskinen er ikke i niveau. Løsn eller stram de indstillelige fødder (hvis relevant). • Dele af servicet stikker ud af kurvene.
Der kommer rasle- og bankelyde fra opvaskemaskinen.	<ul style="list-style-type: none"> • Servicet er ikke korrekt fyldt i kurvene. Se afsnittet om opfyldning af kurve. • Kontrollér, at spulearmene kan dreje uhindret rundt.
Opvaskemaskinen udløser fejlstrømsrelæet.	<ul style="list-style-type: none"> • Strømstyrken er ikke tilstrækkelig til antallet af apparater i brug på samme tid. Kontrollér strømstyrken i stikkontakten og elmålerens kapacitet, eller sluk et af apparaterne, der er i brug. • Intern elektrisk fejl i opvaskemaskinen. Kontakt et autoriseret servicecenter.

i Find oplysninger om øvrige mulige årsager i "**Før første brug**", "**Daglig brug**" eller "**Råd og tips**".

Sluk og tænd opvaskemaskinen, når et problem opstår på opvaskemaskinen. Kontakt et autoriseret servicecenter, hvis problemet opstår igen.

Opvask og tørring er ikke tilfredsstillende



Problem	Mulig årsag og løsning
Dårligt opvaskeresultat.	<ul style="list-style-type: none"> • Se "Daglig brug", "Råd og tips" og afsnittet om opfyldning af kurve. • Brug et mere intensivt program. • Rengør hullerne i spulearme og filter. Se "Vedligeholdelse og rengøring".
Dårlig tørring.	<ul style="list-style-type: none"> • Servicet har været for længe i en lukket opvaskemaskine. • Der er intet afspændingsmiddel, eller doseringen af afspændingsmiddel er utilstrækkelig. Indstil doseringen af afspændingsmiddel til et højere niveau. • Plastgenstande skal muligvis tørres med et viskestykke. • Aktivér funktionen til ekstra tørring. • Vi anbefaler altid at bruge afspændingsmiddel, også i kombination med multitabs.

Problem	Mulig årsag og løsning
Der er hvidlige striber eller et blåligt lag på glas og tallerkener.	<ul style="list-style-type: none"> • Doseringen af afspændingsmiddel er for høj. Indstil doseringen af afspændingsmiddel til et lavere niveau. • Der bruges for meget opvaskemiddel.
Der er pletter og indtørrede vanddråber på glas og tallerkener.	<ul style="list-style-type: none"> • Doseringen af afspændingsmiddel er utilstrækkelig. Indstil doseringen af afspændingsmiddel til et højere niveau. • Det kan skyldes kvaliteten af afspændingsmidlet.
Serviceet er vådt.	<ul style="list-style-type: none"> • Programmet omfatter ikke tørring, eller tørringen sker ved en lav temperatur. • Beholderen til afspændingsmiddel er tom. • Det kan skyldes kvaliteten af afspændingsmidlet. • Det kan skyldes kvaliteten af multitabsene. Prøv et andet mærke, eller aktivér beholderen til afspændingsmiddel, og brug afspændingsmiddel sammen med multitabs.
Opvaskemaskinen er våd indvendig.	<ul style="list-style-type: none"> • Det er ikke en fejl ved opvaskemaskinen. Det skyldes fugtigheden i luften, der kondenseres på væggene.
Usædvanligt skum under opvask.	<ul style="list-style-type: none"> • Brug opvaskemiddel, der kun er beregnet til opvaskemaskiner. • Der er en læk i beholderen til afspændingsmiddel. Kontakt et autoriseret servicecenter.
Spor af rust på bestik.	<ul style="list-style-type: none"> • Der er for meget salt i vandet, der bruges til opvasken. Se "Afkalkningsanlægget". • Sølvbestik og bestik af rustfrit stål er anbragt tæt sammen. Undgå at anbringe sølvbestik og bestik af rustfrit stål tæt sammen.
Der er rester af opvaskemiddel i beholderen, når programmet er afsluttet.	<ul style="list-style-type: none"> • Opvasketabletten har siddet fast i beholderen og er derfor ikke fuldstændig opløst af vandet. • Vand kan ikke vaske opvaskemidlet væk fra beholderen. Kontrollér, at spulearmen ikke er blokeret eller tilstoppet. • Kontrollér, at genstandene i kurvene ikke forhindrer åbningen af låget til beholderen til opvaskemiddel.
Opvaskemaskinen lugter indvendigt.	<ul style="list-style-type: none"> • Se "Indvendig rengøring".
Kalkaflejringer på serviceet, opvaskerummet og indersiden af lågen.	<ul style="list-style-type: none"> • Niveauet for filtersalt er lavt. Kontrollér kontrollampen for genopfyldning. • Låget til filtersaltbeholderen sidder løst. • Vandet fra din vandforsyning er hårdt. Se "Afkalkningsanlægget". • Brug filtersalt, og indstil afkalkningsanlægget, også selvom du bruger multitabs. Se "Afkalkningsanlægget". • Hvis der fortsat er kalkaflejringer, skal du rengøre opvaskemaskinen med et rengøringsmiddel, der er specielt egnet til opvaskemaskiner. • Prøv et andet opvaskemiddel. • Kontakt producenten af opvaskemidlet.
Mat, misfarvet eller skåret service.	<ul style="list-style-type: none"> • Kontrollér, at kun genstande, der er egnet til maskinopvask, fyldes i opvaskemaskinen. • Påfyld og tøm forsigtigt kurvene. Se, hvordan kurven skal opfyldes, sidst i brugervejledningen. • Læg skrøbelige genstande i overkurven.

i Find oplysninger om øvrige mulige årsager i "**Før første brug**", "**Daglig brug**" eller "**Råd og tips**".

Fejlkode

Opvaskemaskinen viser en fejlkode i tilfælde af en fejlfunktion. Følgende tabel viser mulige fejlkode og årsagerne hertil.

Fejlkode	Beskrivelse	Mulig årsag og løsning
Kontrollampen  blinker hurtigt	Længere tid for vandtilløb.	Der er lukket for vandet, vandtilløbet er begrænset, eller vandtrykket er for lavt.
Kontrollamperne  og  blinker hurtigt	Påkrævet temperatur ikke opnået.	Fejlfunktion på varmeelement.
Kontrollampen  blinker hurtigt	Overløb.	Opvaskemaskinen lækker.
Kontrollamperne ECO ,  og  blinker hurtigt	Kommunikationsfejl mellem hovedprintkort og displayprintkort.	Åbent kredsløb eller ødelagt kabel til kommunikation.

⚠ ADVARSEL!

- Hvis der forekommer overløb, skal du lukke for vandforsyningen, før du tilkalder en servicetekniker.
- Hvis der er vand i bundkarret på grund af overløb eller en lille lækage, skal vandet fjernes, før opvaskemaskinen genstartes.
- Anmod om professionel hjælp, hvis der er et uløst problem.

Tekniske oplysninger (EN60436)

Leverandør	IKEA of Sweden AB
Leverandøradresse	IKEA of Sweden AB, Tulpanvägen 8, 343 81 Älmhult, Sverige
Produkttype	Opvaskemaskine
Installationstype	Fritstående
Mål (B x H x D)	60 x 85 x 60 cm
Nominel kapacitet ^{a)} (ps)	13 ^{b)}
Energiklasse ^{a)}	E
EEI ^{a)}	55,9
Indeks for opvaskeydeevne ^{a)}	1,125
Indeks for tørreydeevne ^{a)}	1,065
Energiforbrug pr. opvask ^{c)}	0,937 kWh
Vandforbrug pr. opvask ^{d)}	11 liter
Programvarighed ^{a)}	3:50 (t:min)
Udsendelse af luftbåren akustisk støj ^{a)}	47 dB (A)
Klasse vedrørende udsendelse af luftbåren akustisk støj ^{a)}	C
Slukket tilstand	0,49 W
Udskydelse af start	1,00 W

a) For programmet ØKO.

b) Det maksimale antal kuverter i en opvask er 13. Se eksempler på fyldning af kurvene i begyndelsen af denne startvejledning. Korrekt fyldning bidrager til besparelser på energi og vand. Hvis maskinen ikke fyldes korrekt, bliver servicet muligvis ikke rent.

c) Energiforbrug i kWh pr. opvask baseret på programmet ØKO og brugen af koldt vand. Faktisk energiforbrug afhænger af brugen af maskinen.

d) Vandforbrug i liter pr. opvask baseret på programmet ØKO. Faktisk vandforbrug afhænger af brugen af opvaskemaskinen og vandets hårdhed.

i Varenummer og serienummer findes på typeskiltet på opvaskemaskinens indvendige højre side.

Varenummer

XXXXXXXX (8-cifret kode)



Serial No.:XXXXXXXX

Serienummer
(kode på 8 cifre)

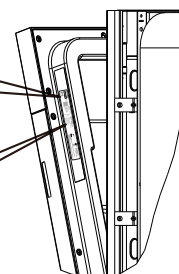

Billede er kun til reference

Link til EU EPREL-databasen

QR-koden på energimærkatet, der leveres sammen med opvaskemaskinen, indeholder et weblink til registrering af opvaskemaskinen i EU EPREL-databasen. Behold energimærkatet til reference sammen med brugervejledningen og alle andre dokumenter, der leveres sammen med opvaskemaskinen.

Det er muligt at finde oplysninger i forbindelse med produktets ydeevne i EU EPREL-databasen ved hjælp af linket <https://eprel.ec.europa.eu> samt modelnavnet og produktnummeret, som du kan finde på opvaskemaskinens typeplade. Se kapitlet "Beskrivelse af produktet".

Find mere detaljerede oplysninger om energimærkatet på www.theenergylabel.eu.

Miljøhensyn

Genbrug materialer med symbolet . Placér emballagen i dertil beregnede containere med henblik på genbrug. Hjælp med at beskytte miljøet og menneskers sundhed ved at genbruge affald af elektriske og elektroniske apparater. Bortskaf

ikke apparater, der er mærket med symbolet  sammen med almindeligt husholdningsaffald. Aflever produktet til din lokale genbrugsstation, eller kontakt din kommune.

IKEA's garanti

Hvor længe gælder IKEA's garanti?

Garantien gælder i 2 år fra købsdatoen, medmindre andet er angivet i den nationale lovgivning. I Norge, Portugal og Spanien gælder garantien i 3 år fra datoen for levering til kunden, medmindre andet er angivet i den nationale lovgivning. Gå til IKEA.com for at finde oplysninger om, hvad der gælder i dit land. Den originale kvittering er påkrævet som bevis for købet. Hvis der udføres servicearbejde under garantien, vil det ikke forlænge garantiperioden for produktet.

Hvem står for servicen?

IKEA's serviceudbyder yder service gennem sin egen servicevirksomhed eller netværk af autoriserede servicepartnere.

Hvad er dækket under denne garanti?

Garantien dækker fejl på produktet, der skyldes materiale- eller produktionsfejl, fra datoen for købet hos IKEA. Denne garanti gælder kun i forbindelse med husholdningsbrug. Undtagelserne er specificeret under overskriften "Hvad er ikke dækket af garantien?" Inden for garantiperioden dækkes omkostningerne i forbindelse med udbedring af fejlen dvs. reparationer, reservedele, arbejds løn og transport, såfremt produktet er til rådighed for reparation uden særlige ekstraudgifter. På disse vilkår gælder EU-retningslinjerne (Direktiv (EU) 2019/771) og de respektive lokale bestemmelser. Udskiftede dele tilfalder IKEA.

Hvad gør IKEA for at afhjælpe problemet?

En af IKEA udpeget serviceudbyder undersøger produktet og beslutter, efter udbyderens eget skøn, om problemet er dækket under garantien.

Hvis problemet er dækket, vil den af IKEA udpegede serviceudbyder eller vedkommendes autoriserede servicepartner via sin egen servicevirksomhed, efter serviceudbyderens eget skøn, enten reparere det defekte produkt eller udskifte det med det samme eller et lignende produkt.

Hvad er ikke dækket af garantien?

- Normalt slid.
- Forsætlig eller uagtsom skade, skade forårsaget af manglende overholdelse af brugervejledningen, ukorrekt installation eller tilslutning til forkert spænding, skade forårsaget af en kemisk eller elektrokemisk reaktion, rust, korrosion eller vandskade, herunder men ikke begrænset til skade grundet for meget kalk i vandforsyningen samt skade forårsaget af unormale miljøforhold.
- Forbrugsstoffer herunder batterier og pærer.
- Ikke-funktionelle og dekorative dele, der ikke har nogen indflydelse på normal brug af produktet, herunder eventuelle ridser og mulige farveforskelle.
- Tilfældige skader forårsaget af fremmedlegemer eller stoffer samt rengøring eller fjernelse af tilstopninger i filtre, udløbssystemer eller sæbeskuffer.
- Skade på følgende dele: glaskeramik, tilbehør, kurve til kogegrej og bestik, tilløbs- og udløbsrør, pakkninger, lamper og lampedæksler, skærme, knapper, beklædninger og dele af beklædninger. Medmindre det kan bevises, at disse skader skyldes produktionsfejl.
- Tilfælde, hvor der ikke konstateredes fejl under et teknikerbesøg.
- Reparationer, der ikke udføres af vores egne serviceleverandører og/eller en autoriseret servicepartner under kontrakt, eller hvor der er anvendt uoriginale reservedele.

- Reparationer på grund af fejlagtig installation, eller hvor specifikationerne ikke er overholdt.
- Brugen af produktet uden for almindelig husholdningsbrug, dvs. til professionel brug.
- Transportskader. IKEA er ikke ansvarlig for skader, der kan opstå under transporten, hvis en kunde transporterer produktet til sin bopæl eller til en anden adresse. Hvis IKEA derimod leverer produktet til kundens leveringsadresse, dækker garantien skader på produktet, der opstår under leveringen.
- De installatiekosten voor het installeren van het IKEA-apparaat. Hvis en af IKEA's serviceudbydere eller autoriserede partnere reparerer eller udskifter apparatet i henhold til vilkårene i garantien, installerer serviceudbyderen eller dennes autoriserede servicepartner om nødvendigt det reparerede apparat eller udskiftningsapparatet på ny.

Begrænsningen finder ikke anvendelse på fejlfrit arbejde udført af en kvalificeret ekspert, der bruger originale dele med henblik på at tilpasse apparatet til de tekniske sikkerhedsspecifikationer i et andet EU-medlemsland.

Gældende lokal lovgivning

IKEA's garanti giver dig bestemte juridiske rettigheder, der dækker eller går ud over lokale krav. Disse betingelser begrænser på ingen måde forbrugerens rettigheder i medfør af gældende national lov.

Gyldighedsområde

For maskiner købt i et EU-land og medbragt til et andet EU-land vil serviceydelserne blive leveret i henhold til de garantibetingelser, der er gældende i det nye land. Der eksisterer kun en forpligtelse til at udføre servicearbejde under garantien, hvis produktet overholder og er installeret i overensstemmelse med:

- De tekniske specifikationer i det land, hvor garantikravet fremsættes;
- Monteringsvejledningen og sikkerhedsoplysningerne i brugervejledningen.

Eftersalgsservice for IKEA's apparater:

Du kan altid kontakte IKEA's eftersalgsservice for at: anmode om service under garantien; bede om afklaring vedrørende installation af IKEA's apparater i IKEA's køkkener. Servicen kan ikke give afklaringer om: generel installation af IKEA's køkkener; eltilslutning (hvis maskinen leveres uden stik og netledning) samt tilslutning af vand og gas, da sådanne tilslutninger skal udføres af en autoriseret installatør.

Bede om afklaring vedrørende indholdet i brugervejledninger og specifikationer for IKEA's apparater.

Læs omhyggeligt installationsvejledningen og/eller afsnittet med brugervejledning i denne brochure, før du kontakter os, så vi kan sikre, at du får den bedste hjælp.

Tilgængelighed af reservedele

Følgende dele kan fås i 7 år, efter at modellen er udgået: motor, cirkulations- og aftapningspumpe, varmeelementer, herunder varmepumper (adskilt eller medfølgende), rør og tilhørende udstyr, herunder alle slanger, ventiler, filtre og aquastop, strukturelle og indvendige dele til dørsamlinger (adskilt eller medfølgende), printkort, elektroniske skærme, trykafbrydere, termostater og sensorer, software og firmware, herunder software til nulstilling.

Følgende dele kan fås i 10 år, efter at modellen er udgået: dørhængsel og tætningslister, andre tætningslister, spulearme, afløbsfiltre, indvendige hylder og plasttilbehør såsom kurve og dæksler.

Kontakt IKEA's eftersalgsservice, hvis du skal bestille reservedele.

Hvordan du kontakter du os i tilfælde af servicebehov



Se sidste side i vejledningen med en komplet liste over IKEA's udpegede kontaktpersoner og tilhørende lokale telefonnumre.

- ① Vi anbefaler, at du bruger telefonnumrene bagerst i vejledningen, så vi kan give dig en hurtigere service. Referer altid til numrene i brochuren til apparatet, som du har brug for hjælp til. Hav IKEA's varenummer (kode på 8 cifre) og serienummeret (kode på 8 cifre på typepladen) til apparatet ved hånden, før du ringer til os om hjælp vedrørende apparatet.

- ① **GEM KØBSKVITTERINGEN!** Den er dit bevis på købet og er nødvendig for garantiens gyldighed. Bemærk, at kvitteringen også indeholder IKEA's varenavn og -nummer (kode på 8 cifre) på alle købte apparater.

Har du brug for ekstra hjælp?

Kontakt callcentret i vores nærmeste IKEA varehus, hvis du har yderligere spørgsmål, der ikke vedrører eftersalgsservice til dine apparater. Vi anbefaler, at du læser dokumentationen til produktet omhyggeligt igennem, inden du kontakter os.

Innhold

Sikkerhetsinformasjon	112	Daglig bruk	120
Sikkerhetsinstruksjoner	113	Hint og tips	123
Produktbeskrivelse	115	Vedlikehold og rengjøring	125
Kontrollpanel	116	Feilsøking	126
Programmer	117	Teknisk informasjon (EN60436).....	130
Funksjoner	118	Miljøinformasjon.....	131
Innstillinger.....	118	IKEA-Garanti.....	131
Før første bruk	119		

Kan endres uten varsel.

⚠ Sikkerhetsinformasjon

Les instruksjonene nøye før du installerer og bruker apparatet. Produsenten er ikke ansvarlig for personskader eller skader som følger av feil installasjon eller bruk. Oppbevar alltid instruksjonene på et trygt sted for fremtidige oppslag.

Sikkerhet for barn og utsatte personer

- Dette apparatet kan brukes av barn som er fylt 8 år og personer med reduserte fysiske, sensoriske eller psykiske evner eller personer som mangler erfaring og kunnskap, så lenge de er under tilsyn eller får instruksjoner i sikker bruk av apparatet og forstår risikoene forbundet med bruken.
- Barn mellom 3 og 8 år samt personer med svært omfattende og komplekse funksjonshemninger skal alltid holdes på avstand, med mindre de er under kontinuerlig tilsyn.
- Barn under 3 år bør holdes unna med mindre de er under løpende tilsyn.
- Ikke la barna leke med apparatet.
- Oppbevar vaskemidler utenfor barns rekkevidde.
- Hold barn og dyr unna apparatet når døren er åpen.
- Barna skal ikke utføre rengjørings- og vedlikeholdsarbeid på apparatet uten tilsyn.
- Oppbevar all innpakning utenfor barns rekkevidde, og avhend på riktig måte.

Generelt om sikkerhet

- Dette apparatet er beregnet for bruk i hjem og lignende, deriblant følgende:
 - gårdshus, kjøkkenområder i butikker, kontorer og andre arbeidsplasser;
 - av kunder på hoteller, moteller, B&B og andre overnattingssteder.
- Endre ikke spesifikasjonen for dette apparatet.
- Driftsvanntrykket (minimum og maksimum) må være mellom 0,4 (0,04) / 10 (1,0) bar (MPa).
- Følg maksimalantallet med 13 kuverter.
- Ved plassering av apparatet, må du sørge for at strømledningen ikke sitter fast eller er skadet.
- Hvis strømtilførselen skades, må den erstattes av produsenten, et godkjent servicesenter eller tilsvarende kvalifiserte personer for å unngå potensielle farer.
- Sørg for at lufttilførselen i apparatets kabinett eller i den innebygde strukturen ikke blokkeres.
- Legg bestikket i bestikkurven med spisse kanter pekende ned, eller plasser dem i bestikkstativet i en horisontal posisjon med skarpe kanter ned.
- Ikke la apparatet stå uten tilsyn med døren åpen, for å unngå at noen snubler i det.
- Før alt vedlikehold må apparatet deaktiveres og støpselet kobles fra stikkontakten.

- Ikke bruk vannspray med høyt trykk og/eller damp til å rengjøre apparatet.
- Dersom apparatet har ventilasjonsåpninger i bunnen, må de ikke tildekkes av f.eks. et teppe.
- Apparatet skal tilkobles vannledninger ved å benytte det nye medfølgende slangesett. Gamle slangesett må ikke brukes på nytt.

Sikkerhetsinstruksjoner

Installasjon

⚠ ADVARSEL! Kun en kvalifisert person kan installere dette apparatet.

- Fjern all emballasje og fraktbolter.
- Du må ikke installere eller bruke et ødelagt apparat.
- Ikke installer apparatet dersom temperaturen er under 0 °C.
- Følg installasjonsinstruksjonene levert med apparatet.
- Vær forsiktig ved flytting av apparatet, da det er tungt. Bruk alltid beskyttelseshansker og solid fottøy.
- Sørg for at apparatet er installert under og ved siden av sikre strukturer.

Elektrisk tilkobling

⚠ ADVARSEL! Risiko for brann og elektrisk støt.

⚠ ADVARSEL! Ved plassering av apparatet, må du sørge for at strømledningen ikke sitter fast eller er skadet.

⚠ ADVARSEL! Ikke bruk adaptere med flere stikkontakter eller skjøteledninger.

⚠ ADVARSEL! Jordingen må ikke under noen omstendigheter kuttes, fjernes eller overstyres

- Apparatet må jordes.
- Sørg for at parameterne på typeskiltet er kompatibel med den elektriske belastningen fra strømnettet.
- Bruk alltid en støtsikker stikkontakt som er installert på riktig måte.

- Sørg for at elektriske komponenter (f.eks. støpselet, strømkabelen) ikke skades. Kontakt det autoriserte servicesenteret for å bytte elektriske komponenter.
- Koble støpselet til kontakten når installeringen er fullført. Sørg for at du har tilgang til støpselet etter installeringen.
- Ikke dra i kabelen for å koble fra apparatet. Du skal alltid dra i støpselet.
- Dette apparatet overholder EU-direktivene.
- Kun Storbritannia og Irland: Dette apparatet er utstyrt med et 13 A støpsel. Dersom det er nødvendig å bytte hovedsikringen, må det kun brukes en 13 A ASTA (BS 1362) sikring.

Vanntilkobling

- Ikke påfør vannslangene skade.
- Før tilkobling til nye rør eller rør som ikke har vært i bruk på lang tid, eller dersom det har blitt utført reparasjoner eller montert nye enheter (vannmåler osv.), må du la vannet renne helt til det er klart og rent.
- Sørg for at det ikke er noen synlige vannlekkasjer under og etter første gangs bruk av apparatet.
- Vanninntakslangen har en sikkerhetsventil og en kappe med en indre strømkabel.

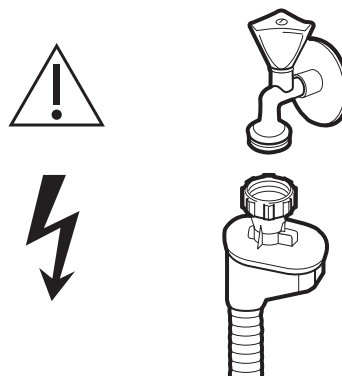

⚠ ADVARSEL! Farlig spenning.

- Dersom vanninntakslangen er skadet, må vannkranen umiddelbart stenges og frakobles hovedtilkoblingen til hoveduttaket. Kontakt det autoriserte servicesenteret for å bytte vanninntaksslangen.

Bruk**⚠ ADVARSEL!** Risiko for personskade, brannskader, elektrisk støt eller brann.**⚠ ADVARSEL!** Ikke bruk apparatet før det er installert i den innebygde strukturen. Apparatet må kobles fra strømforsyningen før installasjonsarbeid utføres – fare for elektrisk støt.

- Ikke sitt eller stå på den åpne døren.
- Oppvaskmiddel er farlig. Følg sikkerhetsinstruksjonene på oppvaskmiddelpakningen.
- Bruk kun oppvask- og skyllemiddel som anbefales for bruk i oppvaskmaskin.
- Bruk aldri såpe, klesvaskemiddel eller gulvvaskemiddel i oppvaskmaskinen din.
- Ikke drikk og lek med vannet i apparatet.
- Oppvaskmiddel er etsende! Oppbevar oppvaskmiddel utenfor rekkevidden til barn.
- Ikke ta ut oppvasken fra apparatet før programmet er fullført. Det kan være igjen oppvaskmiddel på oppvasken.
- Apparatet slipper ut varm damp dersom du åpner døren mens programmet er i drift.
- Ikke legg brannfarlige produkter eller gjenstander som er dynket med lett antennelige produkter i, i nærheten av eller på apparatet.

Service

- Kontakt et autorisert servicesenter for å reparere apparatet.
- Benytt kun originale reservedeler.

Avhending**⚠ ADVARSEL!** Risiko for personskade eller kvelning.

- Koble apparatet fra ledningsnett.
- Kutt hovedledningen og kast den.
- Ta av døren for å hindre at barn og kjæledyr stenges inne i apparatet.

Merk:

Når du kobler til drikkevannet må du sørge for å koble til apparatet ved hjelp av en sikkerhetsenhet som forhindrer at tilbakeslag kontaminerer drikkevannskilden (i henhold til DIN EN 1717) og oppfyller kravene til vannforurensning (i henhold til KTW-BWGL). Produktet skal konstrueres for å forhindre tilbakeslag av ikke-drikkbart vann i vannledningen, i henhold til IEC/EN 61770. Vi anbefaler at installeringen, inkludert tilkobling til drikkevann og elektriske koblinger, utføres av en kvalifisert håndverker.

Produktbeskrivelse

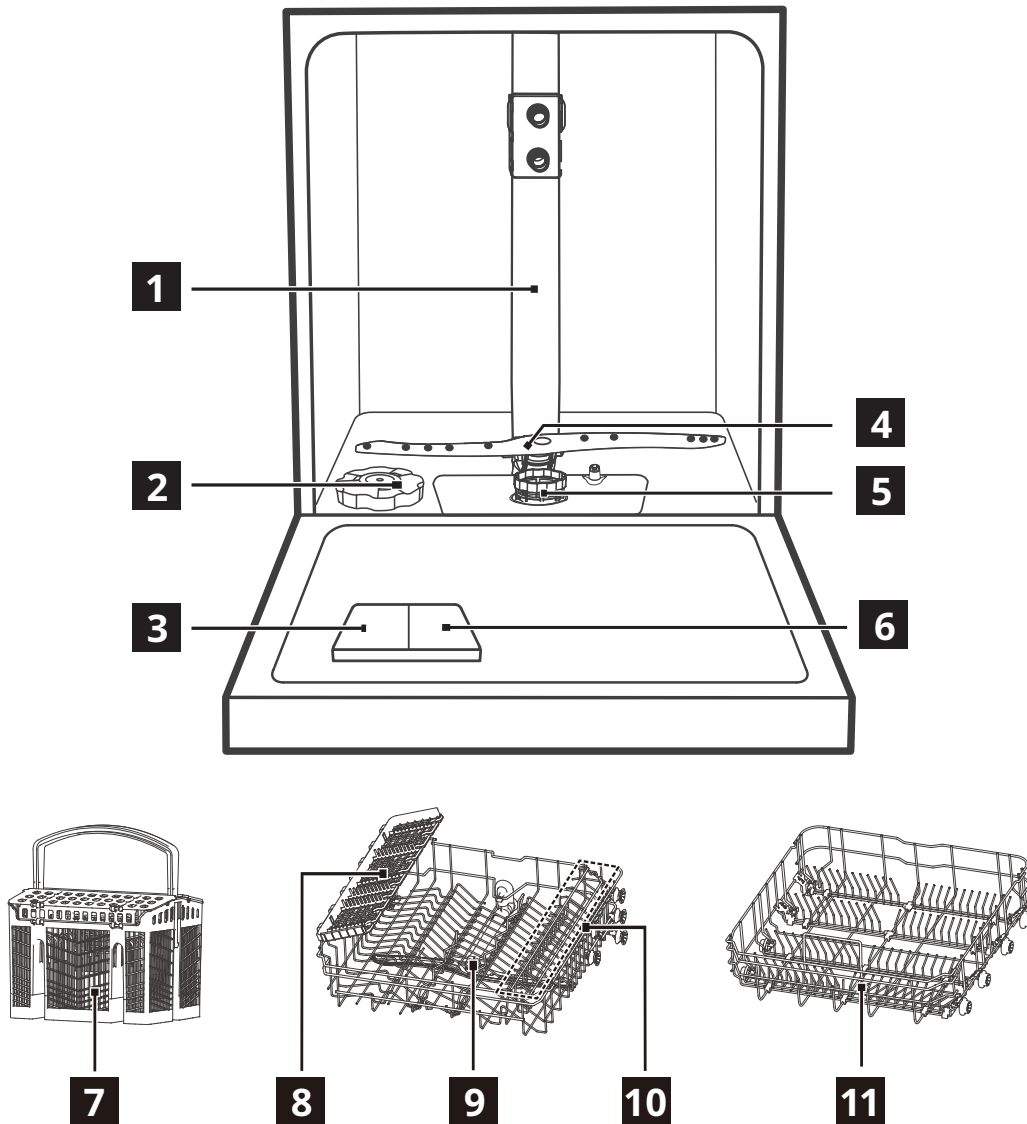





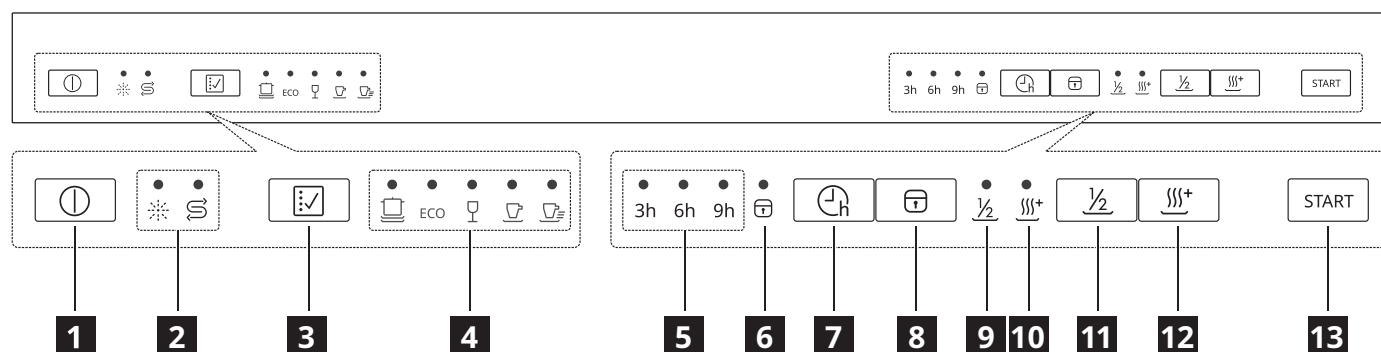

- 1** Innvendig rør
- 2** Saltbeholder
- 3** Oppvaskmiddeldispenser
- 4** Nedre sprayarm
- 5** Filterenhet
- 6** Skyllemiddeldispenser

- 7** Bestikkurv
- 8** Bestikkstativ (øvre kurv)
- 9** Øvre sprayarm
- 10** Koppestativ (øvre kurv)
- 11** Nedre kurv





Kontrollpanel



- | | |
|---------------------------------|--|
| 1 På/av-knapp | 7 Forsinkelsesknapp |
| 2 Advarselsindikatorer | 8 Barnelås-knapp |
| 3 Programknapp | 9 Indikator for halvfull |
| 4 Programindikatorer | 10 Indikator for ekstra tørking |
| 5 Forsinkelsestid | 11 Halvfull-knapp |
| 6 Indikator for barnelås | 12 Ekstra tørking-knapp |
| | 13 Start/pause-knapp |













Indikatorer	Beskrivelse
	Skyllehjelpindikator. Den lyser alltid når skyllemiddelbeholderen trenger påfyll.
	Saltindikator. Den lyser alltid når saltbeholderen trenger påfyll.
	Indikator for forsinket start. Den lyser hvis du har stilt inn en forsinket start.
	Barnelåsindikator. Den lyser hvis barnesikringsfunksjonen er aktivert.
	Indikator for halvfull. Den lyser når du har valgt funksjonen for halvfull.
	Ekstra tørkeindikator. Den lyser hvis du har valgt funksjonen Ekstra tørking.

Programmer

Program	Grad av smuss / innholdstype	Programfaser	Alternativer
 (Intensiv)	<ul style="list-style-type: none"> Svært skittent Servise, bestikk, gryter og panner 	<ul style="list-style-type: none"> Forvask Vask (60 °C) Skylling Skyll (65–72 °C) Tørking 	<ul style="list-style-type: none"> Forsinket start Halvfull Ekstra tørking
ECO (ØKO) ¹⁾	<ul style="list-style-type: none"> Normalt skittent Servise, bestikk og panner 	<ul style="list-style-type: none"> Forvask Vask (45 °C) Skyll (60 °C) Tørking 	<ul style="list-style-type: none"> Forsinket start Halvfull Ekstra tørking
 (Glass)	<ul style="list-style-type: none"> Lett skittent Glass 	<ul style="list-style-type: none"> Forvask Vask (45 °C) Skylling Skylling (55–60 °C) Tørking 	<ul style="list-style-type: none"> Forsinket start Halvfull Ekstra tørking
 (90 min)	<ul style="list-style-type: none"> Normalt skittent 	<ul style="list-style-type: none"> Vask (55 °C) Skylling Skylling (60–65 °C) Tørking 	<ul style="list-style-type: none"> Forsinket start Halvfull Ekstra tørking
 (Hurtig)	<ul style="list-style-type: none"> Lett skittent Servise og bestikk 	<ul style="list-style-type: none"> Vask (45 °C) Skylling Skyll (45 °C) 	<ul style="list-style-type: none"> Forsinket start

1) Med dette programmet får du mest effektiv bruk av vann og energiforbruk for servise og bestikk som er normalt skittent. (Dette er standardprogrammet for testinstitusjoner).

Forbruksverdier

Program	Tørkefase	Tilgjengelige funksjoner	Programmets varighet (min)	Vannforbruk (liter/syklus)	Energiforbruk (kWh/syklus)
	✓	 $\frac{1}{2}$ 	180	13,9	1,275–1,385
ECO	✓	 $\frac{1}{2}$ 	230	11,0	0,937
	✓	 $\frac{1}{2}$ 	125	13,9	0,850–0,925
	✓	 $\frac{1}{2}$ 	90	11,2	0,955–1,030
	-		30	10,3	0,584

- Vannets trykk og temperatur, variasjoner i vannforsyningen og typen og mengden oppvask kan endre verdiene.
- ØKO-programmet er egnet for rengjøring av normalt tilsmusset servise, og det er det mest effektive programmet når det gjelder kombinert energi- og vannforbruk. Dette programmet brukes også til å vurdere samsvar med EUs lovgivning om miljøvennlig design.
- Oppvask av servise i en husholdningsoppvaskmaskin bruker normalt mindre energi og vann i bruksfasen, enn manuell oppvask når husholdningsoppvaskmaskinen brukes i henhold til produsentens instruksjoner.
- Verdiene som er oppgitt for andre programmer enn økoprogrammet, er kun veiledende.



Informasjon til testinstitusjoner

For å motta nødvendig informasjon for utførelse av ytelsestester (f.eks. i samsvar med EN60436), sendes en e-post til:

info.dishwasher@meicloud.com

I henvendelsen bes det oppgis produktkodennummeret (PNC) som du finner på typeskiltet.

Funksjoner

-  Det er ikke mulig å aktivere eller deaktivere alternativer når et program kjører.
-  Hvis en funksjon ikke kan benyttes i et program, vil den tilsvarende indikatoren være av.
-  Aktivering av alternativer kan påvirke vann- og energiforbruket samt programmets varighet.

Barnesikring

Med dette alternativet kan du låse knappene på kontrollpanelet, med unntak av På/av-knappen,

slik at barn ikke kan starte oppvaskmaskinen ved et uhell ved å trykke på knappene på panelet.

For å låse eller låse opp knappene på kontrollpanelet, trykker du på barnesikringsknappen  i 3 sekunder.

Funksjon halvfull

Ved halvfull maskin kan du velge denne funksjonen for å spare strøm og vann.

For å velge funksjonen halvfull trykker du på halvfullknappen $\frac{1}{2}$ etter at du har valgt et program.

Innstillinger

Avkalkingsmiddel

Avkalkningsmiddelet fjerner mineraler fra vannforsyningen, noe som har en ødeleggende effekt på vaskeresultatene og på apparatet.

Jo høyere innhold med disse mineralene, desto hardere er vannet ditt. Vannets hardhet måles i

ekvivalente skalaer.

Avkalkningsmiddelet må justeres i henhold til vannets hardhet i ditt område. Din lokale vannmyndighet kan gi deg veiledning om vannets hardhet i ditt område. Det er viktig å angi riktig nivå for avkalkningsmiddelet, for å sikre gode vaskeresultater.

Vannets hardhet

Tyske grader (°dH)	Franske grader (°fH)	mmol/l	Clark-grader	Avkalkningsnivå	Saltforbruk (gram/syklus)	Regenereringsfrekvens (hver X. syklus)
35 – 55	61 – 98	6,1 – 9,8	43 – 69	H6	60	1
23 – 34	41 – 60	4,1 – 6,0	29 – 42	H5	30	2
18 – 22	31 – 40	3,1 – 4,0	22 – 28	H4	20	3
12 – 17	21 – 30	2,1 – 3,0	15 – 21	H3 ¹⁾	12	5
6 – 11	10 – 20	1,0 – 2,0	7 – 14	H2	9	10
0 – 5	0 – 9	0 – 0,94	0 – 6	H1 ²⁾	0	NO

1) Fabrikkinnstilling.

2) Ikke bruk salt på dette nivået.



-  Multi-tabletter som inneholder salt, er ikke effektive nok til avkalkning av hardt vann.

Enten du bruker et vanlig vaskemiddel eller multi-tabletter (med eller uten salt), må du angi vannets hardhetsnivå slik at saltpåfyllingsvarsleren holdes aktiv.

Under hver regenerering kreves ytterligere 2,0 liter vann, energiforbruket øker med 0,02 kWh og programmet forlenges med 4 minutter.

Hvordan angi avkalkningsnivået

1. Lukk døren til oppvaskmaskinen, og trykk på På/av-knappen for å slå på apparatet.
2. Innen 60 sekunder etter at apparatet er slått på, trykker du på programknappen i mer enn 5 sekunder for å gå inn i innstillingsmodus for avkalkningsmiddel. Saltindikatoren vil blinke.
3. Trykk på programknappen for å velge riktig innstilling i henhold til vannets hardhet. Innstillingen endres i følgende rekkefølge: H3->H4->H5->H6->H1->H2->H3.
4. Vent i 5 sekunder eller trykk på På/av-knappen for å bekrefte innstillingen og avslutte.

Avkalkningsnivå	LED-indikator (○: indikator av; ●: indikator på)		
			
H1	○	○	●
H2	○	●	○
H3	○	●	●
H4	●	○	○
H5	●	○	●
H6	●	●	○

Varsel om tomt skyllemiddel

Skyllemiddelet hjelper med å tørke oppvasken uten striper og flekker. Bruk alltid skyllemiddel for best tørkeevne.

Skyllemiddelet tilsettes automatisk under fasen med varm skylking.

Når skyllemiddelbeholderen er tom, lyser skyllemiddelindikatoren () for å minne deg på å fylle på skyllemiddel. Andre ganger kan du anslå den resterende mengden ved hjelp av størrelsen på den svarte prikken på indikatoren for skyllemiddelnivå, som vist nedenfor:

- | | | | |
|---|----------|---|----------|
| ● | Full | ● | 3/4 full |
| ◐ | 1/2 full | ◑ | 1/4 full |
| ○ | Tom | | |

Skyllemiddelnivået

Det er mulig å angi mengden skyllemiddel som brukes mellom nivåene 1 (minste mengde) og nivå 4 (maksimal mengde).

Slik angis nivået til skyllemiddelet

Ta av lokket på skyllemiddelbeholderen. Vri indikatorhjulet for skyllemiddel til et tall (1- 4).

Hvis oppvasken ikke tørker som den skal, eller har flekker, justerer du hjulet til neste tall oppover, til oppvasken er flekkfri. Reduser den hvis det er klissete hvite flekker på oppvasken, eller du ser en blålig hinne på glassene eller knivbladene.

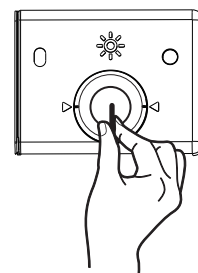

Aktivere/deaktivere tastelyden

Hold knappene $\frac{1}{2}$ og $\frac{1}{3}$ inne i 3 sekunder for å aktivere eller deaktivere tastelyden.

Før første bruk

1. Sørg for at gjeldende avkalkningsnivå samsvarer med hardheten til vannforsyningen. Hvis ikke justeres nivået til avkalkningsmiddelet.
2. Fyll opp saltbeholderen.
3. Fyll skyllemiddeldispenseren.
4. Åpne vannkranen.
5. Start et program for å fjerne rester som fremdeles kan være inne i apparatet. Ikke bruk oppvaskmiddel og ikke sett inn oppvask.

- i** Etter at et program er startet, kan det ta apparatet opptil 5 minutter å lade opp resinen i avkalkningsmiddelet. Det kan virke som apparatet ikke fungerer. Vaskefasen starter først etter at denne prosedyren er fullført. Prosedyren gjentas periodisk.

Saltbeholderen

⚠ FORSIKTIG! Bruk kun grovt salt som er beregnet på oppvaskmaskiner. Fint salt øker risikoen for korrosjon.

Saltet brukes til å lade resinen i avkalkningsmiddelet, og for å sikre gode vaskeresultater ved daglig bruk.

Fylle opp saltbeholderen

i Fyll kun på salt når saltindikatoren slår seg på.

1

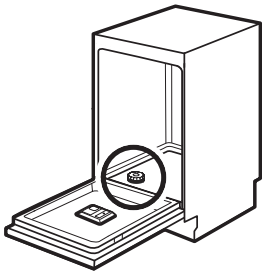

Finn saltbeholderen nederst.

2

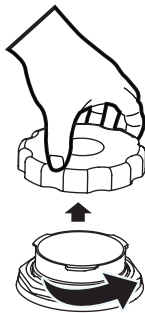

Fjern lokket på saltbeholderen.

3



Ha i 1,5 kg oppvaskmaskinsalt i saltbeholderen.

4

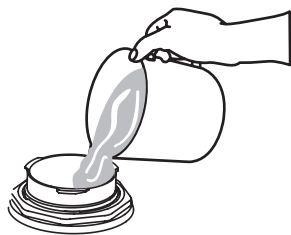

Fyll saltbeholderen til maksimalt nivå med vann.

5

Stram lokket godt på saltbeholderen.

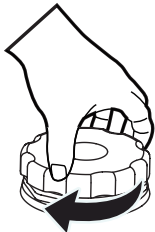

⚠ FORSIKTIG! Det kan komme vann og salt ut av saltbeholderen når du fyller den. Etter at du har fylt i saltbeholderen, starter du umiddelbart et program for å forhindre korrosjon.

Fylle skyllemiddeldispenseren

1

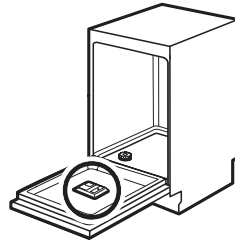

Finn skyllemiddeldispenseren på innsiden av døren.

2

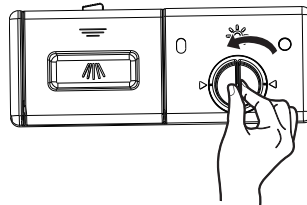

Ta av på skyllemiddelbeholderen ved å vri det mot klokken.

3



Fyll skyllemiddelbeholderen med skyllemiddel. Ikke overfyll.

4

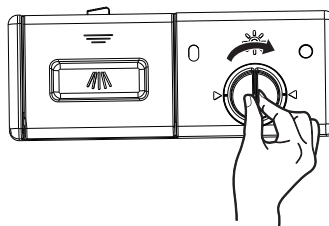

Lukk lokket på skyllemiddelbeholderen ved å vri det med klokken.

Daglig bruk

1. Åpne vannkranen.
2. Trykk på På/av-knappen for å aktivere apparatet.
 - Dersom saltindikatoren er på, fylles saltbeholderen.
 - Dersom skyllemiddelindikatoren er på, fylles skyllemiddeldispenseren.
3. Roter sprayarmen for å se om den roterer fritt.
4. Fyll opp kurven og tilsett vaskemiddelet.
5. Sett og start riktig program for oppvasktype og smussgrad.

Bruk av oppvaskmiddel

1

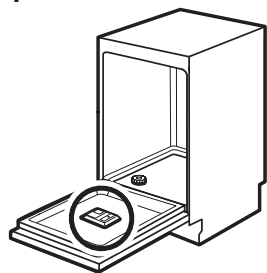

Finn oppvaskmiddeldispenseren på innsiden av døren.

2

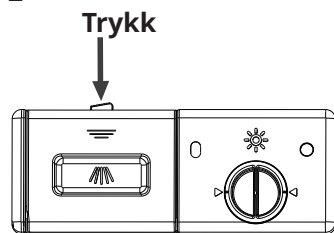

Trykk på utløserlåsen på vaskemiddelbeholderen for å åpne lokket.

3

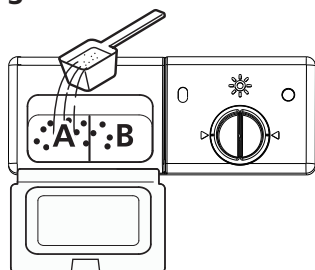

Tilsett oppvaskmiddel i det større kammeret (A) for hovedvasken. Hvis du har mye skittent bestikk, kan du også tilsette litt oppvaskmiddel i det mindre kammeret (B) for å frigjøre det under forvasken.

4

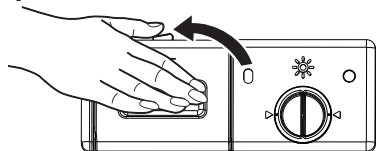

Lukk lokket og trykk det ned til det låses på plass.

Auto av-funksjonen

Denne funksjonen reduserer energiforbruket ved å automatisk deaktivere apparatet når det ikke er i bruk.

Funksjonen trer i kraft:

- 15 minutter etter at programmet er fullført.
- Etter 15 minutter dersom programmet ikke har startet.

Starte et program

⚠ FORSIKTIG! Ikke fjern kurvene fra oppvaskmaskinen før en vaskesyklus er ferdig.

1. Trekk ut den nedre og øvre kurven, legg i oppvasken og skyv kurvene inn igjen. Det anbefales å fylle opp den nedre kurven først, deretter den øvre.
2. Hell i oppvaskmiddelet.
3. Koble støpselet til stikkkontakten. Se typeskiltet på innsiden av apparatets dør for mer informasjon om strømforsyningen. Sørg for at vanntilførselen er åpen med fullt trykk.
4. Lukk igjen døren, og trykk deretter på På/av-knappen.
5. Velg et program og den tilsvarende lampen tennes. Trykk deretter på Start/pause-knappen, og oppvaskmaskinen starter vaskesyklusen.

Starte et program med forsinket start

1. Lukk døren til apparate og still deretter inn et program.
2. Trykk gjentatte ganger på  helt til skjermen viser forsinkelsestiden du ønsker (3 t / 6 t / 9 t). Forsinkelsesindikatoren tennes.
3. Trykk på Start/Pause for å starte nedtellingen.

Når det pågår en nedtelling er det mulig å øke forsinkelsestiden, men det går også å endre programmet og alternativene. Sørg for å trykke på Start/Pause-knappen først.

Programmet starter når nedtellingen er fullført.

Åpning av døren mens apparatet er i drift

Åpning av døren når et program kjører stopper apparatet. Det kan påvirke energiforbruket og programmets varighet.

Etter at døren er lukket, vil apparatet starte opp igjen i løpet av 10 sekunder.

Avbryte forsinket start mens nedtellingen foregår

Dersom du avbryter den forsinkede starten, må du angi programmet og alternativene igjen.

Trykk på På/av-knappen for å deaktivere apparatet. Forsinket start blir kansellert.

Avbryte programmet

Trykk på På/av-knappen for å deaktivere apparatet. Eller åpne døren for å stoppe det kjørende programmet og vent noen sekunder til apparatet stopper fullstendig. Trykk deretter på På/av-knappen. Programmet blir kansellert. Sørg for at det er oppvaskmiddel i oppvaskmiddeldispenseren før du starter et nytt program.

Slutten av programmet

1. Trykk på På/av-knappen eller vent på at auto av-funksjonen automatisk deaktiverer apparatet. Dersom du åpner døren før aktivering av auto av, deaktiveres apparatet automatisk.
2. Lukk vannkranen.

Apparatet piper i 8 sekunder når programmet er ferdig, og det går deretter i standby.

Hvis du åpner døren mens apparatet piper, vil apparatet umiddelbart gå i standby-modus.

Endring av programmet midt i en syklus

Et program kan bare endres hvis det har vært i gang bare i en kort tid. Ellers kan oppvaskmiddelet ha blitt tilsatt eller vannet med vaskemiddelet allerede er tømt. I så fall må oppvaskmaskinen tilbakestilles og vaskemiddelbeholderen må fylles på nytt. Følg instruksjonene nedenfor for å tilbakestille oppvaskmaskinen:

1. Trykk på Start/Pause-knappen mens apparatdøren er lukket.
2. Trykk på Program-knappen i mer enn 3 sekunder for å avbryte programmet som er i gang. Maskinen vil da være i modus for programvalg.
3. Du kan endre programmet til ønsket syklusinnstilling.

Har du glemt å legge i oppvask?

Oppvask du har glemt kan legges i når som helst før vaskemiddeldispenseren åpnes. Du må i så fall følge disse trinnene:

1. Trykk på Start/pause-knappen for å sette vaskesyklusen på pause.
2. Når sprayarmene har sluttet å gå rundt, kan du åpne døren helt.
3. Legg til de glemte sakene.
4. Lukk døren.
5. Trykk på Start/Pause-knappen, og oppvaskmaskinen vil starte etter 10 sekunder.

Justere den øvre kurven

Høyden på den øvre kurven kan justeres for å få plass til høyere tallerkener eller glass, i enten den øvre eller nedre kurven.

VIKTIG: Fjern alle gjenstandene før du justerer kurven. Kurven må være tom.

Følg disse trinnene for å justere høyden på den øvre kurven:

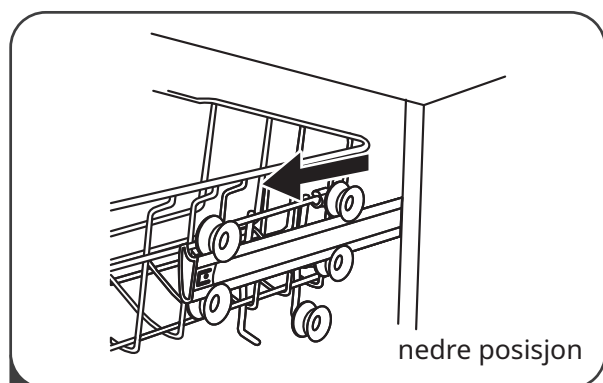

- 1 Dra ut den øvre kurven.

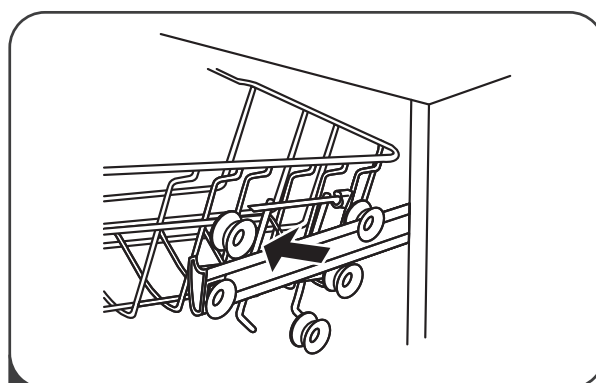

- 2 Fjern den øvre kurven.

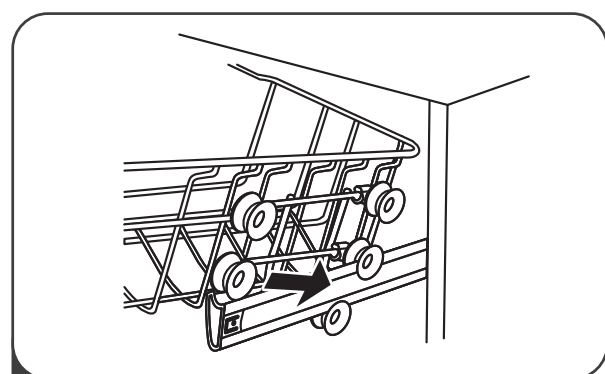

- 3 Sett tilbake den øvre kurven på de øvre eller nedre rullene.

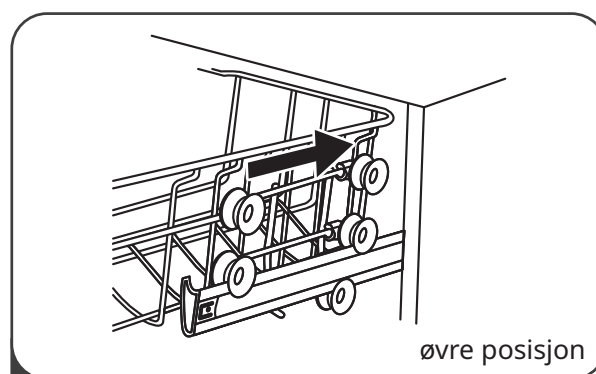

- 4 Sett inn den øvre kurven.

Justerbart kopphyller

Kopphyllen i den øvre kurven kan legges ned for å gi plass til større gjenstander.

Dra kopphyllen opp for å folde den ut.



Justerbar nedre kurv

Piggene til den nedre kurven kan foldes sammen for å gi plass til større gjenstander.

Dytt piggene til den nedre kurven ned for å folde sammen piggene.

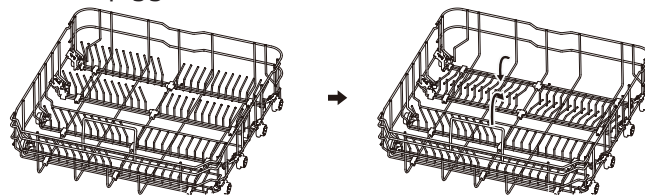

Hint og tips

Generelt

Følgende tips sørger for optimale rengjørings- og tørkeresultater ved daglig bruk, og hjelper også med å beskytte miljøet.

- Kast større matrester fra oppvasken i matavfallet.
- Ikke forvask oppvask manuelt. Hvis nødvendig benyttes et forvaskprogram (hvis tilgjengelig), eller det velges et program med en forvask.
- Når oppvasken legges i apparatet, må du sørge for at vannet fra dysene på sprayarmen kan nå og vaske all oppvasken. Sørg for at gjenstandene ikke berører hverandre.
- Du kan tilsette oppvaskmiddel, skyllemiddel, avkalkningsmiddel og salt separat, eller du kan bruke multi-tabletter (f.eks. «3 i 1», «4 i 1», «alt i 1»). Følg instruksjonene på pakningen.
- Velg program i henhold til oppvasktype og smussgrad. Med ØKO-programmet får du den mest effektive bruken av vann og energiforbruk for normalt skittent servise og bestikk.

Bruk salt, skyllemiddel og oppvaskmiddel

- Bruk kun salt, skyllemiddel og oppvaskmiddel i oppvaskmaskinen. Andre produkter kan skade apparatet.
- I områder med hardt og svært hardt vann, anbefaler vi å bruke vanlig oppvaskmiddel (pulver, gel eller oppvasktabletter som ikke inneholder ytterligere tilsetninger), skyllemiddel og salt separat for optimale rengjørings- og tørkeresultater.
- Kjør apparatet med en apparatrengjører minst en gang i måneden, som er spesielt egnet til formålet.
- Oppvasktabletter oppløses ikke fullstendig ved korte programmer. For å unngå rester av oppvaskmiddel på oppvasken, anbefaler vi å bruke tabletter med lengre programmer.
- Ikke bruk mer enn riktig mengde oppvaskmiddel. Se instruksjonene på oppvaskmiddelpakningen.

Hva du bør gjøre dersom du ikke vil bruke multi-tabletter

Før du starter bruk av et separat oppvaskmiddel, salt og skyllemiddel, følges følgende prosedyre.

1. Angi høyeste nivå for avkalkning.
2. Sørg for at salt- og skyllemiddelbeholderne er fulle.
3. Start det korteste programmet med en skyllefase. Ikke tilsett oppvaskmiddel eller legg inn oppvask i kurvene.
4. Når programmet er fullført, justeres avkalkningsmiddelet i samsvar med vannets hardhet i ditt område.
5. Juster utslippsmengden til skyllemiddelet.
6. Aktiver varsel om tomt for skyllemiddel.

Fylle opp i kurvene

i Se eksempler på lading av kurvene på side 124.

- Bruk kun apparatet til å vaske gjenstander som tåler oppvaskmaskin.
- Ikke sett inn gjenstander laget av tre, aluminium, tinn og kobber i oppvaskmaskinen.
- Ikke sett inn gjenstander som kan absorbere vann (svamper, kjøkkenkluter) i oppvaskmaskinen.
- Fjern matrester fra oppvasken.
- Bløtgjør gjenstander med innbrent mat i vann.
- Plasser hule gjenstander (kopper, glass og panner) med åpningen ned.
- Sørg for at bestikk og servise ikke setter seg sammen. Blant skjeer med øvrig bestikk.
- Sørg for at glass ikke berører hverandre.
- Plasser små gjenstander i bestikkurven.
- Plasser lette gjenstander i den øvre kurven. Sørg for at gjenstandene ikke kan beveges.

Før et program startes

Sørg for at:

- Filtrene er rene og riktig installert.
- Dekselet til saltbeholderne er tett.
- Sprayarmen ikke er tett.
- Det er oppvaskmiddelsalt og skyllemiddel (med mindre du bruker multi-tabletter).

- Plasseringen til gjenstander i kurvene er riktig.
- Programmet er aktuelt for oppvasktypen og smussgraden.
- Det brukes riktig mengde oppvaskmiddel.

1. La oppvasken kjøles ned før du fjerner den fra apparatet. Varme gjenstander er enklere å ødelegge.
2. Fjern først gjenstandene fra den nedre kurven, deretter fra den øvre kurven.

Ta ut av kurvene

i For bedre tørkeresultater holdes apparatets dør på gløtt i noen minutter før du tar ut oppvasken.

i Ved slutten av programmet kan det fremdeles være vann på døren og sidene av apparatet.

Eksempler på lading av kurvene

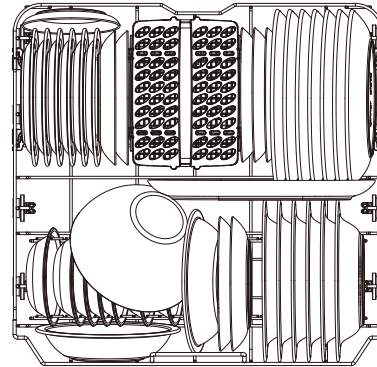
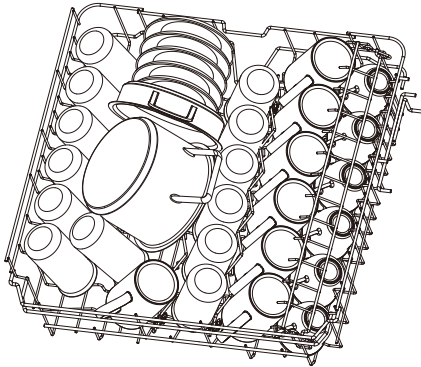

Bestikkstativ

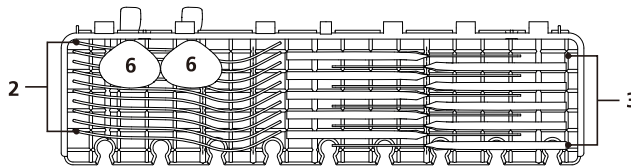

Bestikkurv

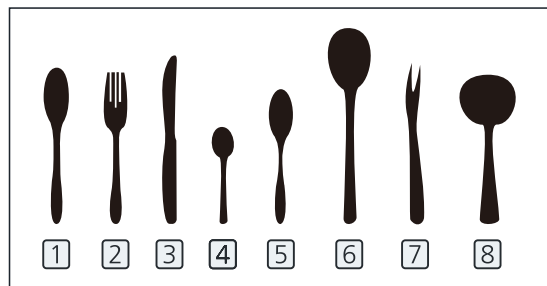
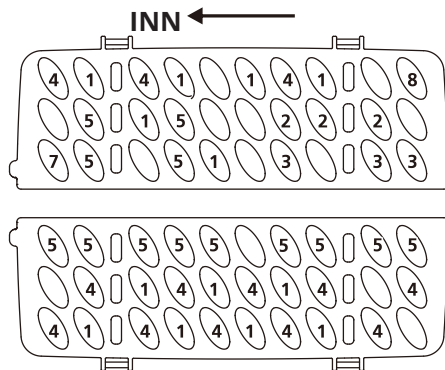

Vedlikehold og rengjøring

⚠ ADVARSEL! Før vedlikehold må apparatet deaktiveres og støpselet kobles fra stikkontakten.

i Skitne filtre og tette sprayarmer reduserer vaskeresultatene. Utfør jevnlig kontroll og hvis nødvendig rengjør dem.

Rengjøring av filterene

1. Vri filteret med klokken for å åpne det, løft det deretter ut av apparatet.

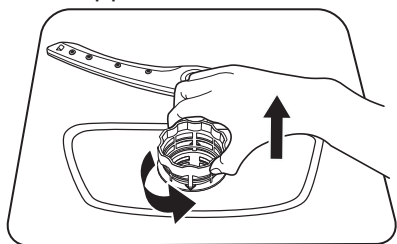

2. Ta godt tak i B, bruk tommelen til å trykke på toppen av den bredeste stangen, og trekk ut A.

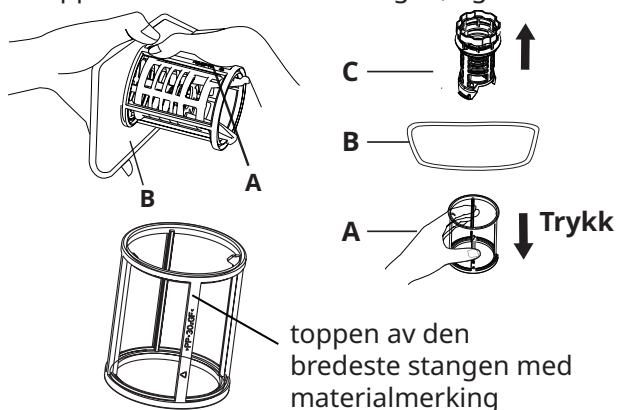

3. Skyll filteret under rennende vann for å fjerne større matrester. Bruk en myk rengjøringsbørste hvis du ønsker en grundigere rengjøring.

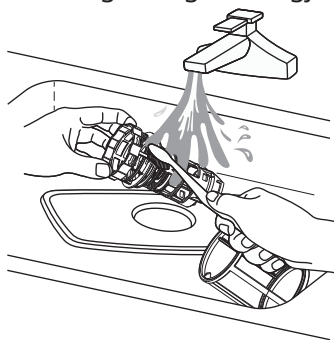

4. Sett sammen filterene i motsatt rekkefølge av demonteringen, sett på plass filterinnsatsen og vri med klokken for å lukke.

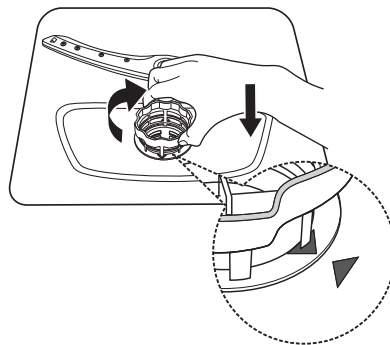

Rengjøring av sprayarmene

Vi anbefaler å rengjøre de øvre og nedre sprayarmene regelmessig for å forhindre tilstopping. Tilstoppede hull kan føre til utilfredsstillende vaskeresultater.

1. Dra ut de øvre og nedre kurvene.
2. For å løsne den øvre sprayarmen fra den øvre kurven, holder du mutteren i midtposisjonen på den øvre sprayarmen og vrir sprayarmen mot klokken for å fjerne den.

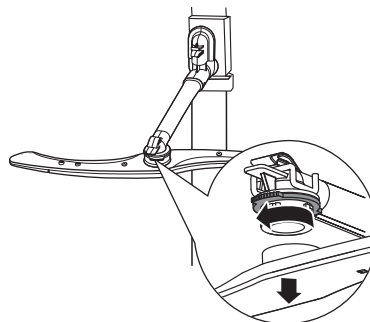

3. For å løsne den nedre sprayarmen fra bunnen av apparatet, dras den bare ut.

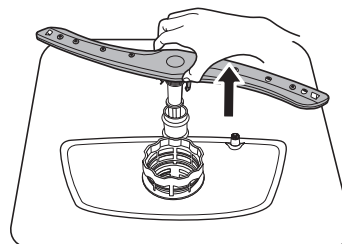

4. Skyll den øvre og nedre sprayarmen under rennende vann. Brukt et tynt pekeverktøy (f.eks. en tannpirker) til å fjerne smusspartikler fra hullene i sprayarmene.

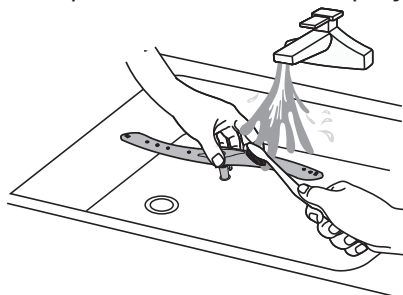

5. Etter rengjøring setter du på sprayarmene igjen. For å feste den øvre sprayarmen til den øvre kurven, vis skrue i senterposisjonen på den øvre armen med klokken. For å feste den nedre sprayarmen til bunnen av apparatet, setter du den tilbake på plass.

Ytre rengjøring

- Rengjør apparatet med en myk, fuktig klut.
- Bruk nøytrale rengjøringsmidler.
- Ikke bruk slipende produkter, slipende rengjøringsputer eller løsemidler.

Innvendig rengjøring

- Rengjør apparatet forsiktig, inkludert gummipakningene på døren, med en myk fuktig klut.
- For å opprettholde apparatets ytelse, benyttes et rengjøringsprodukt spesielt utformet for oppvaskmaskiner minst en gang i måneden. Følg instruksjonene på produktets pakning.
- Ikke bruk slipende produkter, slipende rengjøringsputer, skarpe verktøy, sterke kjemikalier, skurekrem eller løsemidler.
- Hyppig bruk av korte programmer kan forårsake at fett og kalk bygges opp inne i apparatet.

- Kjør lange programmer minst to ganger i måneden for å forhindre oppbygging.

Forholdsregler mot frost

Ta tiltak mot frost på oppvaskmaskinen om vinteren. Etter hver vaskesyklus bør du gjøre følgende:

1. Slå av strømmen til oppvaskmaskinen ved forsyningskilden.
2. Slå av vanntilførselen og koble innløpsledningen fra vannventilen.
3. Tøm vannet fra innløpsledningen og vannventilen. (Bruk en beholder til å samle opp vannet)
4. Koble innløpsledningen til vannventilen igjen.
5. Fjern filteret i bunnen av maskinen og bruk en svamp til å få opp vannet.

Slik flytter du på maskinen

Hvis apparatet må flyttes, må du prøve å holde det i stående stilling. Hvis det absolutt er nødvendig, kan det legges på ryggen.

Når maskinen ikke er i bruk over lengre tid

Det anbefales at du kjører en vaskesyklus med tom oppvaskmaskin, før du trekker støpselet ut av kontakten, slår av vanntilførselen og lar døren stå litt åpen. Dette bidrar til at dørpakningene holder lenger, og forhindrer at det dannes lukt i apparatet.

Feilsøking

Dersom apparatet ikke starter eller stopper under drift, kontrollerer du først om du kan løse problemet selv ved hjelp av informasjonen i tabellen, eller du kontakter et autorisert servicesenter.



ADVARSEL! Reparasjoner som ikke er skikkelig utført kan medføre alvorlig risiko for brukerens sikkerhet. Alle reparasjoner må utføres av kvalifisert personell.

Problem	Mulig årsak og løsning
Du kan ikke aktivere apparatet.	<ul style="list-style-type: none"> • Sørg for at støpselet er tilkoblet stikkontakten. • Sørg for at det ikke er noen ødelagte sikringer i sikringsskapet.
Programmet vil ikke starte.	<ul style="list-style-type: none"> • Sørg for at apparatets dør er lukket. • Dersom forsinket start er angitt, avbrytes innstillingene eller vent til nedtellingen er fullført. • Apparatet har startet prosedyren med å lade resinen inne i avkalkningsmiddelet. Prosedyrens varighet tar omtrent 5 minutter.
Apparatet fylles ikke med vann.	<ul style="list-style-type: none"> • Sørg for at vannkranen er åpen. • Sørg for at vanntrykket ikke er for lavt. Kontakt din lokale vannmyndighet for slik informasjon. • Sørg for at vannkranen ikke er tett. • Sørg for at filteret i inntaksslangen ikke er tett. • Sørg for at inntaksslangen ikke har knekker eller bøyer.
Apparatet når ikke nødvendig temperatur.	<ul style="list-style-type: none"> • Feil på varmeelementet. Kontakt et autorisert servicesenter.

Problem	Mulig årsak og løsning
Apparatet tapper ikke ut vannet.	<ul style="list-style-type: none"> • Sørg for at vaskestussen ikke er tett. • Sørg for at filteret i uttaksslangen ikke er tett. • Sørg for at det indre filtersystemet ikke er tett. • Sørg for at uttaksslangen ikke har knekker eller bøyer.
Apparatet stopper og starter flere ganger under drift.	<ul style="list-style-type: none"> • Dette er normalt. Det sørger for optimale rengjøringsresultater og energibesparelser.
Programmet varer for lenge.	<ul style="list-style-type: none"> • Dersom forsinket start er angitt, avbrytes forsinkelsesinnstillingene eller vent til nedtellingen er fullført.
Den resterende tiden på skjermen øker og hopper nesten til slutten av programtiden.	<ul style="list-style-type: none"> • Dette er ikke en defekt. Apparatet fungerer riktig.
Liten lekkasje fra apparatets dør.	<ul style="list-style-type: none"> • Apparatet er ikke i vater. Løsne eller stram justeringsføttene (hvis aktuelt). • Apparatets dør er ikke sentrert til karet. Juster bakfoten (hvis aktuelt).
Apparatets dør er vanskelig å lukke.	<ul style="list-style-type: none"> • Apparatet er ikke i vater. Løsne eller stram justeringsføttene (hvis aktuelt). • Deler av oppvasken stikker ut av kurvene.
Skrangle/bankelyder fra inne i apparatet.	<ul style="list-style-type: none"> • Oppvasken er ikke plassert ordentlig i kurvene. Se avsnittet for lasting av kurv. • Sørg for at sprayarmen kan rotere fritt.
Apparatet får sikringen til å gå.	<ul style="list-style-type: none"> • Det er ikke tilstrekkelig strømstyrke til å dekke alle apparatene som er i bruk. Kontroller stikkontaktens strømstyrke og kapasitet, eller slå av ett av apparatene som er i bruk. • Indre elektrisk feil med apparatet. Kontakt et autorisert servicesenter.

 Se «**Før første bruk**», «**Daglig bruk**» eller «**Hint og tips**» for andre mulige årsaker.

Hvis det oppstår et problem på apparatet, må du deaktivere og aktivere apparatet. Dersom problemet oppstår igjen, kontaktes et autorisert servicesenter.

Vaske- og tørkeresultatene er ikke tilfredsstillende







Problem	Mulig årsak og løsning
Dårlige vaskeresultater.	<ul style="list-style-type: none"> • Se «Daglig bruk», «Hint og tips» og delen for lasting av kurv. • Bruk mer intensive vaskeprogrammer. • Rengjør sprayarmen og filter. Se «Vedlikehold og rengjøring».
Dårlige tørkeresultater.	<ul style="list-style-type: none"> • Oppvasken har blitt liggende for lenge inne i et lukket apparat. • Det er ikke igjen skyllemiddel eller skyllemiddeldoseringen er ikke nok. Angi et høyere nivå for skyllemiddeldispenseren. • Plastikkgenstander kan trenge manuell tørking. • For beste tørkeytelse, aktiveres tørk pluss-funksjonen. • Vi anbefaler at det alltid benyttes skyllemiddel, selv i kombinasjon med multi-tabletter.
Det er hvite striper eller blåaktig lag på glass og tallerkener.	<ul style="list-style-type: none"> • For høy utslippsmengde av skyllemiddel. Juster skyllemiddelnivået til et lavere nivå. • For høy mengde oppvaskmiddel.

Problem	Mulig årsak og løsning
Det er flekker og tørre vanddråper på glass og tallerkener.	<ul style="list-style-type: none"> Ikke tilstrekkelig mengde skyllemiddel. Juster skyllemiddelevelnivået til et høyere nivå. Kvaliteten på skyllemiddelet kan være årsaken.
Oppvasken er våt.	<ul style="list-style-type: none"> Programmet har ikke en tørkefase, eller det har en tørkefase med lav temperatur. Skyllemiddeldispenseren er tom. Kvaliteten på skyllemiddelet kan være årsaken. Kvaliteten til multi-tablettene kan være årsaken. Prøv et annet merke eller aktiver skyllemiddeldispenseren, og bruk skyllemiddel sammen med multi-tabletter.
Apparatet er vått på innsiden.	<ul style="list-style-type: none"> Dette er ikke en defekt. Det skyldes at fuktigheten i luften kondenserer på veggene.
Uvanlig skum under vasking.	<ul style="list-style-type: none"> Bruk et oppvaskmiddel som kun er for oppvaskmaskiner. Det er lekkasje i skyllemiddeldispenseren. Kontakt et autorisert servicesenter.
Spor av rust på bestikk.	<ul style="list-style-type: none"> Det er for mye salt i vannet som brukes til vasking. Referer til «Avkalkingsmiddel». Bestikk av sølv og rustfritt stål ble plassert sammen. Unngå at gjenstander av sølv og rustfritt stål plasseres sammen.
Det er rester av oppvaskmiddel i dispenseren ved slutten av programmet.	<ul style="list-style-type: none"> Oppvasktabletten ble sittende fast i dispenseren, og ble derfor ikke vasket fullstendig bort av vannet. Vannet kan ikke vaske bort oppvaskmiddelet fra dispenseren. Sørg for at sprayarmen ikke er blokkert eller tett. Sørg for at gjenstandene i kurven ikke hindrer lokket på oppvaskmiddeldispenseren fra å åpnes.
Lukt inne i apparatet.	<ul style="list-style-type: none"> Referer til «Innvendig rengjøring».
Kalkrester på oppvasken, i karet og på dørens innside.	<ul style="list-style-type: none"> Saltnivået er lavt, kontroller påfyllingsindikatoren. Lokket til saltbeholderen er løst. Vannet ditt er hardt. Referer til «Avkalkingsmiddel». Bruk salt og avkalkingsmiddel selv ved bruk av multi-tabletter. Se «Avkalkingsmiddel». Dersom det fremdeles forekommer kalkrester, må apparatet rengjøres med apparatrenngjøring spesielt egnet for dette formålet. Prøv et annet vaskemiddel. Kontakt produsenten av vaskemiddelet.
Sløvt, misfarget eller flisete oppvask.	<ul style="list-style-type: none"> Sørg for at kun gjenstander som tåler oppvaskmaskin vaskes i apparatet. Last inn og last ut av kurvene forsiktig. Se lasting av kurv på slutten av denne brukerhåndboken. Plasser skjøre gjenstander i den øvre kurven.

 Se «**Før første bruk**», «**Daglig bruk**» eller «**Hint og tips**» for andre mulige årsaker.

Feilindikatorer

Hvis det oppstår en funksjonsfeil, vil oppvaskmaskinen gi en feilindikasjon. Tabellen nedenfor viser mulige feilindikasjoner og årsakene til disse.

Feilindikasjon	Betydning	Mulig årsak og løsning
 -indikatoren blinker raskt	Lengre innløpstid.	Kranen er ikke åpnet, vanninntaket er begrenset eller vanntrykket er for lavt.
Indikatorene  og  blinker raskt	Vannet oppnår ikke ønsket temperatur.	Feilfunksjon i varmeelementet.
 -indikatoren blinker raskt	Overløp.	Et eller annet element i oppvaskmaskinen lekker.
Indikatorene ECO ,  og  blinker raskt	Feil i kommunikasjonen mellom hovedkretskortet og skjermkretskortet.	Åpen krets eller ødelagt ledning for kommunikasjonen.

⚠ ADVARSEL!

- Hvis det oppstår overløp, må du slå av hovedvanntilførselen før du tilkaller service.
- Hvis det er vann i bunnpotten på grunn av overløp eller en mindre lekkasje, må vannet fjernes før oppvaskmaskinen startes på nytt.
- Hvis det oppstår en feil som ikke kan løses, ber vi deg om å tilkalle profesjonell service.

Teknisk informasjon (EN60436)

Leverandørnavn	IKEA of Sweden AB
Leverandøradresse	IKEA of Sweden AB, Tulpanvägen 8, 343 81 Älmhult, Sverige
Produkttype	Oppvaskmaskin
Installasjonstype	Frittstående
Dimensjoner (B x H x D)	60 x 85 x 60 cm
Nominell kapasitet ^{a)} (ps)	13 ^{b)}
Energieffektivitetsklasse ^{a)}	E
EEI ^{a)}	55,9
Rengjøringsytelsesindeks ^{a)}	1,125
Tørkeytelsesindeks ^{a)}	1,065
Energiforbruk per syklus ^{c)}	0,937 kWh
Vannforbruk per syklus ^{d)}	11 liter
Programvarighet ^{a)}	3:50 (t:min)
Luftbåren akustisk støyutslipp ^{a)}	47 dB (A)
Luftbåren akustisk støyutslippsklasse ^{a)}	C
Avslått modus	0,49 W
Forsinket start	1,00 W

a) For øko-programmet.

b) Maksimalt antall kuverter som kan vaskes er 13. Se eksempler på hvordan kurvene kan lades i begynnelsen av denne hurtigveiledningen. Riktig lading vil bidra til energi- og vannbesparelser. Oppvasken blir kanskje ikke ren ved feil lasting.

c) Energiforbruk kWh per syklus, basert på øko-programmet og kaldt vann. Det faktiske energiforbruket vil avhenge av hvordan apparatet benyttes.

d) Vannforbruk i liter per syklus, basert på øko-programmet. Faktisk vannforbruk avhenger av hvordan apparatet benyttes og vannets hardhet.

i Varenummeret og serienummeret vises på typeskiltet, på indre høyre side av apparatets dør.

Artikkelnummer

XXXXXXXX (8-sifret kode)



Serial No.:XXXXXXXX

Serienummer
(8-sifret kode)

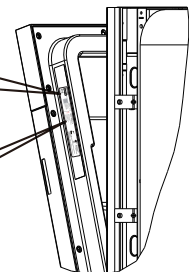

Bildet er kun for referanse

Lenke til EUs EPREL-database

QR-koden på energimerket som følger med apparatet, viser en lenke til registreringen av dette apparatet i EUs EPREL-database. Ta vare på energimerket som referanse sammen med brukerhåndboken og alle andre dokumenter som følger med dette apparatet.

Det er mulig å finne informasjon om produktets ytelse i EUs EPREL-database ved å bruke lenken <https://eprel.ec.europa.eu> og ved å oppgi modellnavnet og produktnummeret som du finner på apparatets typeskilt. Se kapittelet «Produktbeskrivelse».

For mer informasjon om energimerket, kan du besøke www.theenergylabel.eu.

Miljøinformasjon

Resirkulere materialer med symbolet . Avhende innpakningen i aktuelle resirkuleringsbeholdere. Hjelp med å beskytte miljø og helse ved å resirkulere avfall fra elektronikk og elektroniske apparater.

Du må ikke kaste apparater merket med  sammen med husholdningsavfall. Lever produktet hos en lokal miljøstasjon, eller ta kontakt med kommunen.

IKEA-Garanti

Hvor lenge er IKEA-garantien gyldig?

Denne garantien er gyldig i 2 år fra kjøpsdatoen, med mindre noe annet er spesifisert det i nasjonale lovverket. I Norge, Portugal og Spania er garantien gyldig i 3 år fra leveringsdatoen til kunden, med mindre noe annet er spesifisert det i nasjonale lovverket. Gå til IKEA.com for å finne ut hva som gjelder i landet ditt. Den opprinnelige kvitteringen kreves som kjøpsbevis. Hvis det utføres servicearbeid under garantien, forlenger ikke dette apparatets garantiperiode.

Hvem skal utføre servicen?

IKEAs servicetilbyder vil levere servicen gjennom sin egen servicedrift, eller gjennom nettverket til en autorisert servicepartner.

Hva dekker denne garantien?

Garantien dekker feil på apparatet som stammer fra produksjonsfeil eller materialfeil som fantes i produktet den datoen det ble kjøpt fra IKEA. Denne garantien gjelder kun for privat bruk. Unntakene beskrives under «Hva dekkes ikke av denne garantien?» I garantiperioden vil kostnadene for å løse problemet, altså reparasjoner, deler, arbeid og reise, så lenge apparatet kan repareres uten uvanlige utgifter. For disse betingelsene er EUs retningslinjer (DIREKTIV (EU) 2019/771) og de respektive lokale forskriftene gjeldende. Delene som skiftes ut tilfaller IKEA.

Hva gjør IKEA for å løse problemet?

IKEAs servicetilbyder vil undersøke produktet og etter eget skjønn avgjøre hvorvidt det dekkes av denne garantien. Dersom det vurderes å dekkes, vil IKEAs servicetilbyder eller deres autoriserte servicepartner etter eget skjønn enten reparere det defekte produktet,

eller bytte det med et likt eller tilsvarende produkt.

Hva dekkes ikke av denne garantien?

- Normal bruksslitasje.
- Forsettlige skader eller skader forårsaket av skjødesløshet, skader grunnet manglende overholdelse av bruksinstruksjonene, feil montering eller tilkobling av feil spenning, skader fra kjemiske eller elektrokjemiske reaksjoner, rust, eller korrodering, vannskader, inkludert, men ikke begrenset til skader forårsaket av for høyt kalkinnhold i vannforsyningen, og skader forårsaket av unormale forhold i omgivelsene.
- Forbruksdeler, inkludert batterier og lamper.
- Funksjonsfrie og dekorative deler som ikke påvirker normal bruk av apparatet, inkludert skraper og eventuelle fargeforskjeller.
- Tilfeldige skader forårsaket av fremmedlegemer eller kjemiske substanser, rengjøring av og fjerning av blokkeringer fra filtre, avløpssystemer og såpeskuffer.
- Skade på følgende deler: keramisk glass, tilbehør, servise- og bestikk-kurver, tilførsels- og avløpsrør, pakninger, lamper og lampedeckslar, display, knotter, innfatninger og deler av innfatninger. Med mindre det kan bevises at slike skader skyldes produksjonsfeil.
- Tilfeller hvor ingen feil finnes ved besøk av en tekniker.
- Reparasjoner som ikke er utført av autoriserte serviceleverandører og/eller en autorisert servicepartner eller dersom det ikke er blitt brukt originale deler.
- Reparasjoner som forårsakes av montering som er feil eller ikke utføres i samsvar med spesifikasjonene.
- Bruk av apparatet utenfor hjemmet, altså profesjonell bruk.

- Transportskader. Dersom en kunde transporterer produktet til sitt hjem eller en annen adresse, er ikke IKEA ansvarlig for skade som oppstår under transport. Men dersom IKEA leverer produktet til kundens leveringsadresse, dekkes skade på produktet som oppstår under leveringen av denne garantien.
- Kostnaden for å utføre den opprinnelige monteringen av IKEA-produktet. Men dersom en IKEA-servicetilbyder eller deres autoriserte servicepartner reparerer eller bytter apparatet i samsvar med denne garantien, vil servicetilbyderen eller deres autoriserte servicepartner hvis nødvendig reinstallere det reparerte apparatet eller installere erstatningsproduktet.

Denne begrensningen gjelder ikke for feilfritt arbeid utført av en kvalifisert spesialist som benytter våre originale deler for å tilpasse apparatet til de tekniske sikkerhetsspesifikasjonene i et annet EU-land.

Bruk av nasjonale lover

IKEA-garantien gir deg bestemte juridiske rettigheter, som dekker eller overgår lokale krav. Men disse forholdene påvirker på ingen måte forbrukerens rettigheter som disse er beskrevet i lokale lover.

Gyldighetsområde

For apparater som er kjøpt i ett EU-land og fraktet til et annet EU-land, blir tjenestene utført innenfor rammeverket til garantiforholdene som er normale for det nye landet. Det eksisterer kun en forpliktelse til å utføre garantirelaterte tjenester hvis apparatet oppfyller kravene til og er montert i samsvar med:

- de tekniske kravene i landet der garantikravet fremmes;
- monteringsinstruksjonene og sikkerhetsinformasjonen i brukermanualen.

Dedikert ettersalgsservice for IKEA-apparater:

Ikke nøl med å kontakte IKEAs ettersalgsservice for å: foreta en serviceforespørsel under denne garantien; be om avklaring om installasjon av IKEA-apparatet i de dedikerte IKEA-kjøkkenmøblene. Denne tjenesten leverer ikke avklaringer relatert til:

den overordnede IKEA kjøkkeninstallasjonen; tilkoblinger til strøm (hvis maskinen leveres uten støpsel og kabel), til vann og til gass siden de må utføres av en autorisert servicetekniker.

Be om avklaring vedrørende innholdet i brukermanualen, og spesifikasjonene til IKEA-apparatet.

For å sikre at vi gir deg best mulig assistanse, bes du lese monteringsinstruksjonene nøye og/eller brukermanual-delen i denne brosjyren før du kontakter oss.

Tilgjengelighet på reservedeler

Følgende deler vil være tilgjengelige i 7 år etter at denne modellen er avviklet: Motor; sirkulasjons- og avløpspumpe; varmere og varmeelementer, inkludert varmepumper (separat eller samlet); rør og tilhørende utstyr, inkludert alle slanger, ventiler, filtre og vannstoppere; strukturelle og innvendige deler relatert til dørmonteringer (separat eller samlet); kretskort; elektroniske skjermer; trykkbrytere; termostater og sensorer; programvare og fastvare inkludert programvare for tilbakestilling.

Følgende deler vil være tilgjengelige i 10 år etter at denne modellen er avviklet: dørhengsel og tetninger, andre tetninger, sprayarmer, avløpsfiltre, innvendige stativer og periferiutstyr av plast slik som kurver og lokk.

Kontakt IKEAs ettersalgsservice for bestilling av reservedeler.

Slik når du oss hvis du trenger service



Se manualens siste side for en komplett oversikt over IKEA-godkjente kontakter og aktuelle telefonnummer.

- For å gi deg en raskest mulig service, anbefaler vi at du benytter de aktuelle telefonnummerne angitt på slutten av denne manualen. Hensvis alltid til hummerne oppført i brosjyren til det aktuelle apparatet som du trenger assistanse til. Før du ringer oss må du sørge for at du har IKEAs varenummer (8-sifret kode) og serienummeret (8-sifret kode som finnes på typeskiltet) til applikasjonen som du trenger assistanse til.

- **TA VARE PÅ KVITTERINGEN!** Den er bevis på kjøpet ditt og du trenger den for at garantien skal gjelde. Merk at kvitteringen også inneholder IKEAs artikkelnavn og nummer (8-sifret kode) for hvert av apparatene du har kjøpt.

Trenger du ekstra hjelp?

Ved ytterligere spørsmål ikke relatert til ettersalgsservice av ditt apparat, kontaktes vårt nærmeste IKEA-callcenter. Vi anbefaler at du leser dokumentasjonen for apparatet nøye for du kontakter oss.

Sisällys

Turvallisuustiedot	133	Päivittäinen käyttö	141
Turvallisuusohjeet.....	134	Vinkkejä	144
Tuotteen kuvaus.....	136	Hoito ja puhdistus.....	146
Käyttöpaneeli	137	Vianmääritys.....	147
Ohjelmat	138	Tekniset tiedot (EN60436).....	151
Toiminnot.....	139	Ympäristönsuojelu.....	152
Asetukset	139	IKEA-Takuu	152
Ennen ensimmäistä käyttökertaa	140		

Pidätämme oikeuden muutoksiin ilman ennakoilmoitusta.

⚠ Turvallisuustiedot

Lue mukana toimitetut ohjeet ennen laitteen asennusta ja käyttöä. Valmistaja ei ole vastuussa mistään henkilövahingoista tai vaurioista, jotka aiheutuvat virheellisestä asennuksesta tai käytöstä. Säilytä ohjeet aina varmassa ja helppopääsyisessä paikassa tulevia käyttökertoja varten.

Lasten ja muiden apua tarvitsevien henkilöiden turvallisuus

- Yli 8-vuotiaat lapset ja henkilöt, joiden fyysiset, aistinvaraiset ja henkiset ominaisuudet ovat heikentyneet, tai joilla ei ole riittävää kokemusta tai tietoa, saavat käyttää tätä laitetta, jos heitä valvotaan tai heille on annettu ohjeet laitteen turvallisesta käytöstä, ja he ymmärtävät käyttöön liittyvät vaarat.
- Laitte on pidettävä 3–8-vuotiaiden lasten ja erittäin vakavasti vammaisten henkilöiden ulottumattomissa, ellei heitä valvota jatkuvasti.
- Alle 3-vuotiaat lapset tulee pitää etäällä laitteesta, ellei heitä valvota jatkuvasti.
- Älä anna lasten leikkiä kylmälaitteella.
- Pidä pesuaineet lasten ulottumattomissa.
- Pidä lapset ja kotieläimet poissa laitteen luota silloin, kun laitteen luukku on auki.
- Lapset eivät saa puhdistaa laitetta tai suorittaa käyttäjän huoltotoimenpiteitä ilman valvontaa.
- Kaikki pakkaukset tulee pitää poissa lasten ulottuvilta ja hävittää asianmukaisesti.

Yleinen turvallisuus

- Tämä laite on tarkoitettu käytettäväksi kotona tai vastaavissa paikoissa, kuten:
 - maatilat; kauppojen, toimistojen ja muiden työympäristöjen henkilöstökeittiöt,
 - hotellit, motellit, Bed and Breakfast -tyyppiset ja muut majoituspaikat.
- Älä muuta laitteen määrityksiä.
- Vedenpaineen (minimi ja maksimi) on oltava käytön aikana välillä 0,4–10 baaria (0,04–1,0 MPa).
- Varmista, että astiaston enimmäiskoko on 13.
- Kun asennat laitetta, varmista, ettei virtajohto jää puristuksiin tai vaurioitu.
- Jos virtajohto vaurioituu, valmistajan tai sen valtuuttaman huoltoliikkeen tai vastaavan pätevän henkilön on vaihdettava se vaaran välttämiseksi.
- Pidä tuuletusaukot laitteen kotelossa tai kalustekaapissa vapaina.
- Aseta ruokailuvälineet ruokailuvälinekoriin terävät päät alaspäin tai aseta ne ruokailuvälinekoteloon vaakasuunnassa terävät reunat alaspäin.
- Älä jätä laitteen luukkua auki ilman valvontaa, jotta kukaan ei astu sen päälle vahingossa.
- Kytke laite pois toiminnasta ja irrota pistoke pistorasiasta ennen kunnossapitotoimien aloittamista.

- Älä käytä painepesureita ja/tai höyryä laitteen puhdistamiseen.
- Jos laitteen alaosassa on tuuletusaukkoja, matto yms. ei saa peittää niitä.
- Laite tulee liittää vesijohtoverkkoon pakkauksen mukana toimitettua uutta letkua käyttäen. Vanhaa letkua ei saa käyttää uudelleen.

Turvallisuusohjeet

Asennus

⚠ **VAROITUS!** Laitteen asennuksen saa suorittaa vain ammattitaitoinen henkilö.

- Poista kaikki pakkausmateriaalit ja kuljetuspultit.
- Älä asenna tai käytä vaurioitunutta laitetta.
- Laitetta ei saa asentaa tilaan tai käyttää tilassa, jossa lämpötila on alle 0 °C.
- Noudata koneen mukana toimitettuja ohjeita.
- Siirrä laitetta aina varoen, sillä se on raskas. Käytä aina suojakäsineitä ja suojaavia jalkineita.
- Varmista, että laitteen alapuolella ja sivuilla on turvalliset rakenteet.

Sähkökytkentä

⚠ **VAROITUS!** Tulipalon ja sähköiskun vaara.

⚠ **VAROITUS!** Kun asennat laitetta, varmista, ettei virtajohto jää puristuksiin tai vaurioitu.

⚠ **VAROITUS!** Älä käytä jakorasioita tai jatkojohtoja.

⚠ **VAROITUS!** Älä koskaan katkaise, poista tai ohita pistokkeen maadoituspiikkiä

- Sähkölaite on maadoitettava.
- Varmista, että arvokilvessä olevat parametrit ovat verkkovirtalähteen sähköarvojen mukaisia.
- Käytä aina oikein asennettua sähköiskunkestävää pistorasiaa.

- Varmista, että sähkökomponentit (kuten verkkopistoke, virtajohto) eivät vaurioitu. Ota yhteyttä valtuutettuun huoltoliikkeeseen, jos sähkökomponentit vaativat vaihtamista.
- Liitä verkkojohto pistorasiaan vasta sitten, kun asennus on tehty. Varmista, että pistorasiaan on esteetön pääsy asennuksen jälkeen.
- Älä kytke laitetta irti vetämällä virtajohdosta. Vedä aina verkkopistokkeesta.
- Tämä kylmälaite on ETY:n direktiivien mukainen.
- Vain Yhdistynyt kuningaskunta ja Irlanti: Laite on varustettu 13 A:n virtapistokkeella. Jos pistokkeen sulakkeen vaihto on tarpeen, käytä vain 13 A:n ASTA (BS 1362) -sulaketta.

Vesiliitäntä

- Älä vaurioita vesiletkua.
- Anna veden valua, kunnes se on puhdasta ja kirkasta, ennen uusien putkien liittämistä, kun putkia ei ole käytetty pitkään aikaan, korjaustöiden jälkeen tai kun uusia laitteita (vesimittarit, jne.) on asennettu.
- Tarkista ensimmäisen käyttökerran aikana ja sen jälkeen, ettei laitteessa ole vesivuotojen merkkejä.
- Vedenottoletkussa on varoventtiili ja vaippa, jonka sisällä on virtajohto.

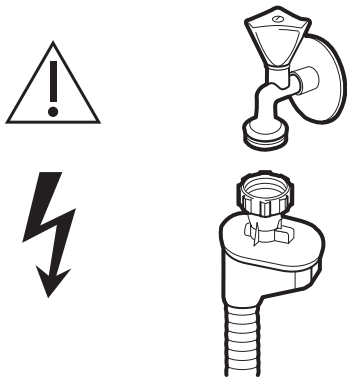

⚠ **VAROITUS!** Vaarallinen jännite.

- Jos vedenottoletku vaurioituu, sulje heti vesihana ja irrota pistoke pistorasiasta. Ota yhteyttä valtuutettuun huoltoliikkeeseen vedenottoletkun vaihtamiseksi.

Käyttö

⚠ **VAROITUS!** Henkilövahinkojen, palovammojen, sähköiskujen tai tulipalon vaara.

- ⚠ **VAROITUS!** Älä käytä laitetta ennen kuin se on asennettu kalusteeseen. Laitte on irrotettava virtalähteestä ennen kuin mitään asennustöitä tehdään – sähköiskun vaara.
- Älä istu tai seiso laitteen avoimen luukun päällä.
 - Konetiskiaineet ovat vaarallisia. Noudata pesuaineen pakkauksen turvallisuusohjeita.
 - Käytä vain automaattiseen astianpesukoneeseen suositeltuja pesu- ja huuhteluaineita.
 - Älä käytä saippuaa, pyykinpesuainetta tai käsinpesuainetta astianpesukoneessa.
 - Älä juo laitteessa olevaa vettä tai leiki sillä.
 - Astianpesuaine on syövyttävää! Pidä astianpesuaineet lasten ulottumattomissa.
 - Älä poista astioita laitteesta, ennen kuin ohjelma on päättynyt. Astioihin voi jäädä hiukan pesuainetta.

- Laitteesta voi tulla kuumaa höyryä, jos luukku avataan ohjelman ollessa käynnissä.
- Älä aseta helposti syttyviä tuotteita tai helposti syttyvän aineen kastelemlia tuotteita laitteen lähelle tai sen päälle.

Huolto

- Jos laite vaatii korjausta, ota yhteys valtuutettuun huoltoliikkeeseen.
- Käytä vain alkuperäisiä varaosia.

Hävitys

⚠ **VAROITUS!** Loukkaantumisen tai tukehtumisen riski.

- Irrota laite virransyötöstä.
- Leikkaa virtajohto irti ja hävitä se.
- Irrota ovi, jotta lapset tai lemmikit eivät jää kylmälaitteen sisään.

Huomaa:

Juomaveden liitettäessä on varmistettava, että laite on liitetty takaisinvirtauksen estävällä turvalaitteella (DIN EN 1717 mukaisesti) juomaveden saastumisen estämiseksi, ja se täyttää veden saastumista koskevat vaatimukset (KTW-BWGL:n mukaisesti). Tuote on asennettava siten, että estetään muun kuin juomaveden takaisinvirtaus vesijohtoverkoston IEC/EN 61770:n mukaisesti. Suosittelemme, että asennuksen, mukaan lukien vesijohto- ja sähköliitännät sekä korjaukset suorittaa pätevä asentaja.

Tuotteen kuvaus

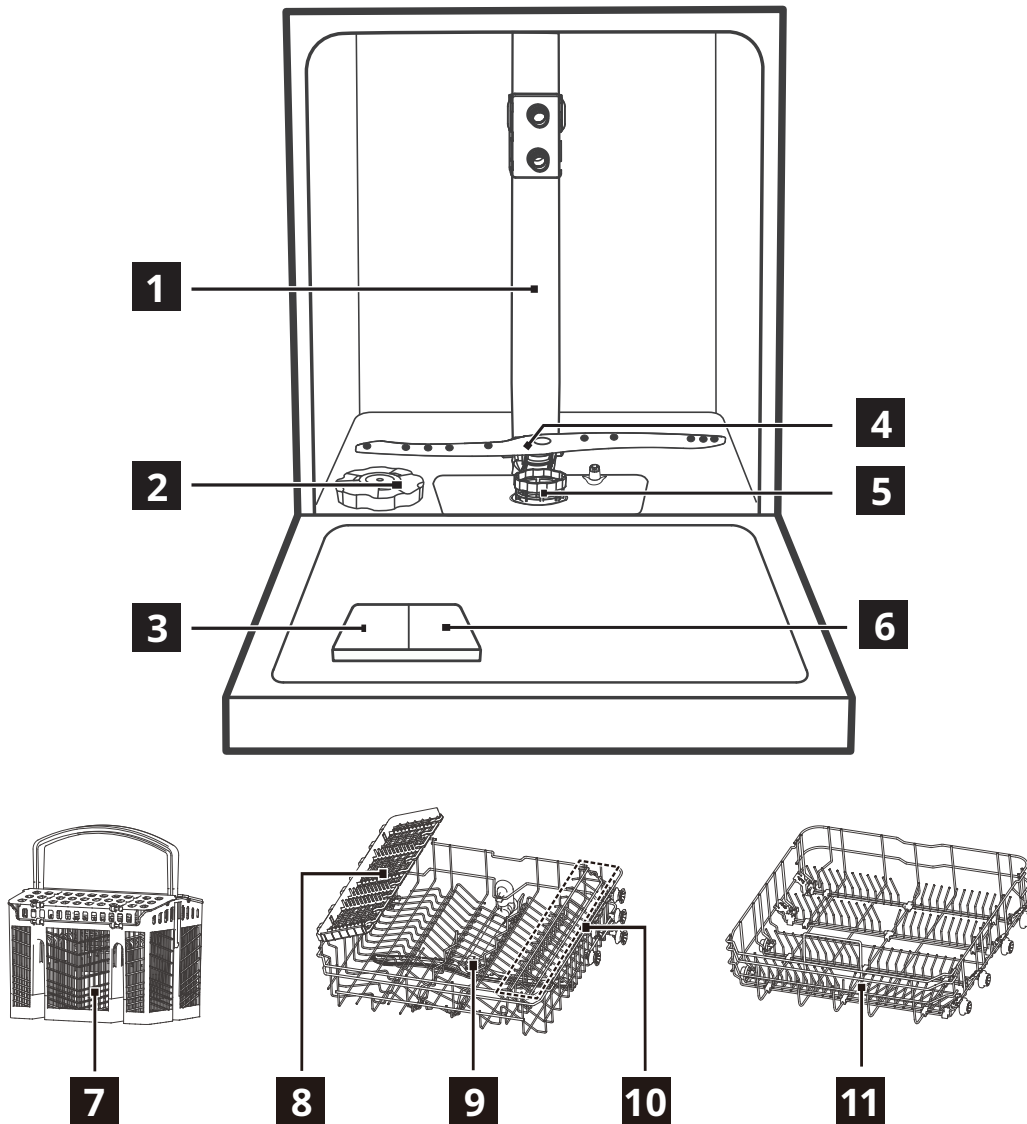





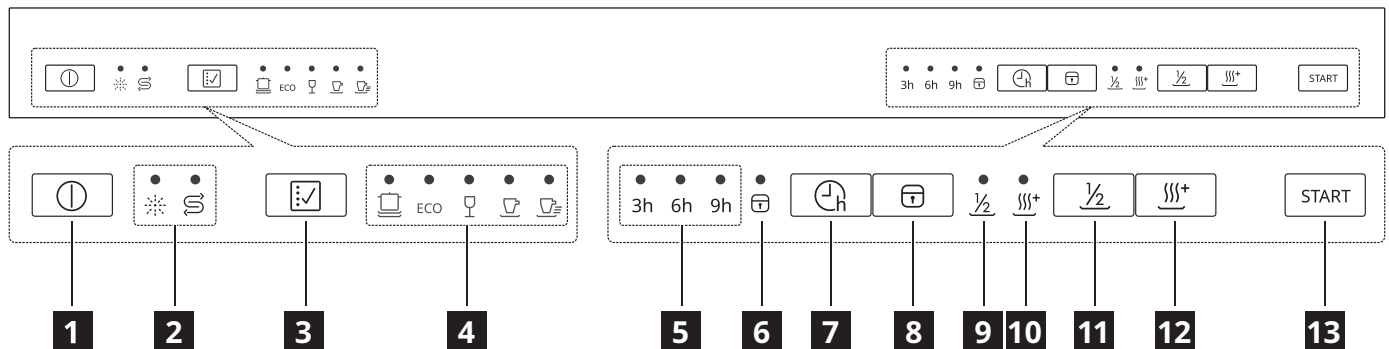

- | | |
|---------------------------------|---|
| 1 Sisäputki | 7 Ruokailuvälinekori |
| 2 Suolasäiliö | 8 Ruokailuvälinekotelo (yläkori) |
| 3 Pesuainelokero | 9 Yläsuihkuvarsi |
| 4 Alasuihkuvarsi | 10 Kuppiteline (yläkori) |
| 5 Suodatinkokoonpano | 11 Alakori |
| 6 Huuhtelukirkastelokero | |





Käyttöpaneeli



- | | |
|------------------------------|--|
| 1 Virtapainike | 7 Ajastuspainike |
| 2 Varoitusilmaisimet | 8 Lapsilukkopainike |
| 3 Ohjelmapainike | 9 Puolitäytön ilmaisin |
| 4 Ohjelman ilmaisimet | 10 Lisäkuivauksen ilmaisin |
| 5 Ajastusaika | 11 Puolitäytön painike |
| 6 Lapsilukon ilmaisin | 12 Lisäkuivausaikapainike |
| | 13 Käynnistys-/keskeytyspainike |





Ilmaisimet	Kuvaus
	Huuhtelukirkasteen ilmaisin. Palaa aina, kun huuhtelukirkastelokero vaatii täyttämistä.
	Suolan ilmaisin. Palaa aina, kun suolasäiliö vaatii täyttämistä.
	Ajastetun käynnistyksen ilmaisin. Palaa, kun ajastettu käynnistys on päällä.
	Lapsilukon ilmaisin. Palaa, kun lapsilukkotoiminto on aktivoitu.
	Puolitäytön ilmaisin. Palaa, kun puolitäyttötoiminto on valittuna.
	Lisäkuivauksen ilmaisin. Palaa, kun lisäkuivaustoiminto on valittuna.

Ohjelmat

Ohjelma	Likaisuusaste / Astioiden tyyppi	Ohjelman vaiheet	Lisätoiminnot
 (Tehokas)	<ul style="list-style-type: none"> Erittäin likaiset astiat Ruokailuastiat, ruokailuvälineet, kattilat ja pannut 	<ul style="list-style-type: none"> Esipesu Pesu (60 °C) Huuhtelu Huuhtelu (65–72 °C) Kuivaus 	<ul style="list-style-type: none"> Ajastettu käynnistys Puolitäyttö Lisäkuivaus
ECO (ECO) ¹⁾	<ul style="list-style-type: none"> Normaalilikaiset astiat Ruokailuastiat ja ruokailuvälineet ja pannut 	<ul style="list-style-type: none"> Esipesu Pesu (45 °C) Huuhtelu (60 °C) Kuivaus 	<ul style="list-style-type: none"> Ajastettu käynnistys Puolitäyttö Lisäkuivaus
 (Lasi)	<ul style="list-style-type: none"> Vähän likaantuneet astiat Lasi 	<ul style="list-style-type: none"> Esipesu Pesu (45 °C) Huuhtelu Huuhtelu (55–60 °C) Kuivaus 	<ul style="list-style-type: none"> Ajastettu käynnistys Puolitäyttö Lisäkuivaus
 (90 min)	<ul style="list-style-type: none"> Normaalilikaiset astiat 	<ul style="list-style-type: none"> Pesu (55 °C) Huuhtelu Huuhtelu (60–65 °C) Kuivaus 	<ul style="list-style-type: none"> Ajastettu käynnistys Puolitäyttö Lisäkuivaus
 (Pika)	<ul style="list-style-type: none"> Vähän likaantuneet astiat Ruokailuastiat ja ruokailuvälineet 	<ul style="list-style-type: none"> Pesu (45 °C) Huuhtelu Huuhtelu (45 °C) 	<ul style="list-style-type: none"> Ajastettu käynnistys

1) Tämä ohjelma pesee normaalilikaiset astiat ja ruokailuvälineet tehokkaimmalla veden- ja energiankulutuksella. (Tämä on testilaitoksien vakio-ohjelma).

Kulutusarvot

Ohjelma	Kuivausvaihe	Käytettävissä olevat toiminnot	Ohjelman kesto (min)	Vedenkulutus (litraa/ohjelma)	Energiankulutus (kWh/ohjelma)
	✓	 ½  ⁺	180	13,9	1,275–1,385
ECO	✓	 ½  ⁺	230	11,0	0,937
	✓	 ½  ⁺	125	13,9	0,850–0,925
	✓	 ½  ⁺	90	11,2	0,955–1,030
	-		30	10,3	0,584

1. Arvot voivat vaihdella paineen ja veden lämpötilan, energiansyötön vaihteluiden, lisätoimintojen ja astioiden määrän mukaisesti.

2. ECO-ohjelma soveltuu normaalilikaisten astioiden puhdistamiseen ja se on tehokkain ohjelma veden- ja energiankulutuksen kannalta. Tätä ohjelmaa käytetään arvioitaessa EU:n ekosuunnittelulainsäädännön noudattamista.

3. Kun astianpesukoneen valmistajan ohjeita noudatetaan, astioiden peseminen astianpesukoneessa kuluttaa yleensä vähemmän energiaa ja vettä käytön aikana kuin astioiden peseminen käsin.

4. Muille ohjelmille kuin eco-ohjelmalle annetut arvot ovat ainoastaan ohjeellisia.



Tietoja testauslaitoksille

Tarvittavat tiedot suorituskykytestien suorittamiseen (esim. standardin EN60436 mukaan) saatte lähettämällä sähköpostia osoitteeseen:

info.dishwasher@meicloud.com

Pyyntöön on liitettävä tyyppikilvestä löytyvä tuotenumero (PNC).

Toiminnot

-  Lisätoimintoja ei voi ottaa käyttöön tai poistaa käytöstä ohjelman ollessa käynnissä.
-  Jos toiminto ei ole käytettävissä ohjelmassa, kyseinen merkkivalo ei pala.
-  Toimintojen aktivointi voi vaikuttaa veden- ja energiankulutukseen sekä ohjelman keston.

jotta lapset eivät voi vahingossa käynnistää astianpesukonetta painamalla paneelin painikkeita. Voit lukita tai avata ohjauspaneelin painikkeet painamalla lapsilukkopainiketta  3 sekunnin ajan.

Puolitäyttötoiminto

Pienille määrille, tämän toiminnon valitseminen säästää energiaa ja vettä. Valitset puolitäyttötoiminnon painamalla puolitäytön painiketta $\frac{1}{2}$ valittuasi ensin ohjelman.

Lapsilukko

Tämän vaihtoehdon avulla voit lukita ohjauspaneelin painikkeet virtapainiketta lukuun ottamatta,

Asetukset

Vedenpehmentin

Vedenpehmentin poistaa vedestä mineraalit, joilla on negatiivisia vaikutuksia pesutulokseen ja laitteeseen. Mitä enemmän vedessä on mineraaliaineita, sitä kovempaa vesi on. Vedenkovuus määritetään vastaavuusasteikoilla.

Vedenpehmentimen asetukset tulee määrittää alueen vesijohtoverkon vedenkovuuden mukaisesti. Voit kysyä vedenkovuustiedot paikkakuntasi vesilaitokselta. On tärkeää asettaa oikea vedenpehmentimen taso hyvän pesutuloksen saavuttamiseksi.

Vedenkovuus

Saksalaiset asteet (°dH)	Ranskalaiset asteet (°fH)	mmol/l	Clarken järjestelmä	Vedenpehmentimen asetus	Suolan kulutus (grammaa/pesukerta)	Regenerointitaajuus (X pesukerran välein)
35–55	61–98	6,1–9,8	43–69	H6	60	1
23–34	41–60	4,1–6,0	29–42	H5	30	2
18–22	31–40	3,1–4,0	22–28	H4	20	3
12–17	21–30	2,1–3,0	15–21	H3 ¹⁾	12	5
6–11	10–20	1,0–2,0	7–14	H2	9	10
0–5	0–9	0–0,94	0–6	H1 ²⁾	0	EI

1) Tehdasasetus.

2) Älä käytä suolaa tällä tasolla.



Käytipä sitten tavallista konetiskiainetta tai pesuainetabletteja (suolalla tai sitä ilman) aseta oikea vedenkovuuden taso, jotta suolan lisäämisen ilmoitus on käytössä.

-  Suolaa sisältävät yhdistelmäpesuainetabletit eivät ole riittävän tehokkaita kovan veden pehmentämiseen.

Jokainen regenerointi vaatii 2,0 litraa enemmän vettä, energiankulutus nousee 0,02 kWh ja ohjelman kesto pitenee 4 minuuttia.

Vedenpehmentimen tason asettaminen

1. Sulje astianpesukoneen luukku ja kytke laite päälle painamalla virtapainiketta.
2. Paina 60 sekunnin sisällä laitteen päälle kytkemisestä Ohjelma-painiketta yli 5 sekunnin ajan, jolloin siirryt vedenpehmentimen asetustilaan. Suolan merkkivalo vilkkuu.
3. Paina ohjelmapainiketta valitaksesi oikean asetuksen paikallisen vedenkovuuden mukaan, asetus muuttuu seuraavassa järjestyksessä: H3->H4->H5->H6->H1->H2->H3.
4. Odota 5 sekuntia tai vahvista asetus painamalla virtapainiketta ja poistamalla.

Vedenpehmentimen asetus	LED-merkkivalo (○: merkkivalo ei pala; ●: merkkivalo palaa)		
			
H1	○	○	●
H2	○	●	○
H3	○	●	●
H4	●	○	○
H5	●	○	●
H6	●	●	○

Huuhtelukirkasteen täyttötarpeen ilmoitus

Huuhtelukirkaste auttaa kuivaamaan astiat ilman raitoja ja läikkiä. Käytä aina huuhtelukirkastetta parempien kuivaustulosten saamiseksi.

Huuhtelukirkaste vapautuu automaattisesti kuuman huuhteluvaiheen aikana.

Kun huuhtelukirkastelokero on tyhjä, huuhtelukirkasteen merkkivalo (☼) syttyy täyttötarpeen ilmoittamiseksi. Muina aikoina voit arvioida jäljellä olevan huuhtelukirkasteen määrän ilmaisimen mustan pisteen koon perusteella, kuten alla olevassa kuvassa on esitetty:

- Täynnä
- Tyhjä
- 3/4 täynnä
- 1/2 täynnä
- 1/4 täynnä

Huuhtelukirkasteen määrä

Huuhtelukirkastetta voidaan asettaa vapautuvaksi 1-tason (minimi määrä) ja 4-tason (maksimi määrä) väliltä.

Huuhtelukirkastetason asettaminen

Poista huuhtelukirkastesäiliön kansi. Käännä huuhtelukirkasteen osoitin numeron kohdalle (1-4).

Jos astiat eivät kuivu kunnolla tai niissä on tahroja, säädä osoitin seuraavaksi suuremman numeron kohdalle, kunnes astiat ovat tahrattomia. Pienennä asetusta, jos astioihin jää tahmean valkoisia tahroja tai jos lasiesineisiin tai veitsenteriin jää sinertävä kalvo.

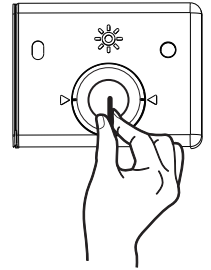

Painikeäännten käyttöönotto / käytöstä poisto

Pidä painikkeita $\frac{1}{2}$ ja III^+ painettuina 3 sekunnin ajan ottaaksesi painikeäännet käyttöön tai poistaaksesi ne käytöstä.

Ennen ensimmäistä käyttökertaa

1. Varmista, että nykyinen vedenpehmentimen taso vastaa vesijohtoveden kovuutta. Jos näin ei ole, säädä vedenpehmentimen tasoa.
 2. Täytä suolasäiliö.
 3. Täytä huuhtelukirkastelokero.
 4. Avaa vesihana.
 5. Käynnistä ohjelma mahdollisten koneen sisällä olevien prosessijäämien poistamiseksi. Älä käytä pesuainetta tai täytä koreja.
- i** Ohjelman käynnistämisen jälkeen vedenpehmentimen hartsin lataus voi kestää jopa 5 minuuttia. Näyttää, ettei laite toimisi. Pesuvaihe käynnistyy vasta tämän toiminnon jälkeen. Toiminto toistetaan säännöllisesti.

Suolasäiliö

- ⚠ HUOMIO!** Käytä ainoastaan astianpesukoneisiin tarkoitettua karkeaa suolaa. Hieno suola lisää korroosion vaaraa.

Suolaa käytetään vedenpehmentimen hartsin puhdistukseen ja hyvän pesutuloksen takaamiseen päivittäisessä käytössä.

Suolasäiliön täyttäminen

- i** Täytä suolasäiliö vain, kun suolan merkkivalo syttyy.

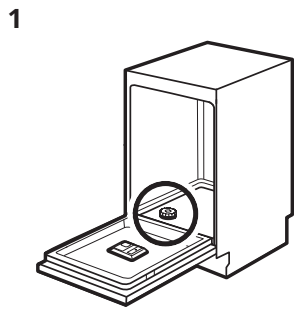

Etsi suolasäiliö pohjasta.

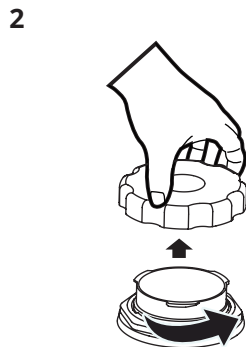

Poista suolasäiliön kansi.

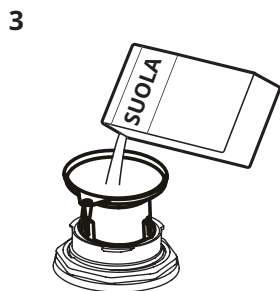

Laita 1,5 kg astianpesukonesuolaa suolasäiliöön.

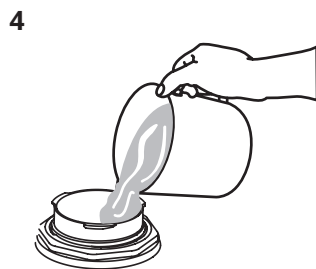

Täytä suolasäiliöön vettä maksimitasoon saakka.

5 Sulje suolasäiliön kansi tiiviisti.

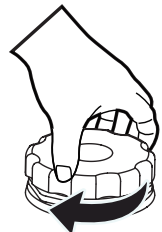

⚠ HUOMIO! Vettä ja suolaa voi tulla ulos suolasäiliöstä, kun täytät sen. Käynnistä ohjelma välittömästi suolasäiliön täyttämisen jälkeen korroosion estämiseksi.

Huuhtelukirkastelokeron täyttäminen

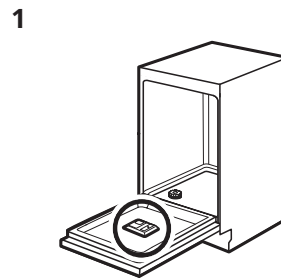

Etsi huuhtelukirkastelokero luukun sisäpuolelta.

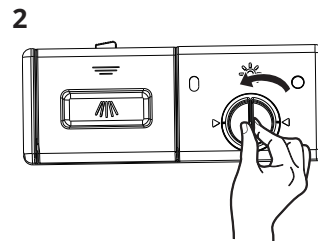

Poista huuhtelukirkastesäiliön kansi kääntämällä sitä vastapäivään.

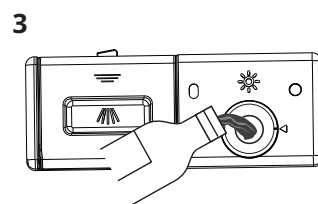

Täytä huuhtelukirkastesäiliö huuhtelukirkasteella. Varo täyttämästä liikaa.

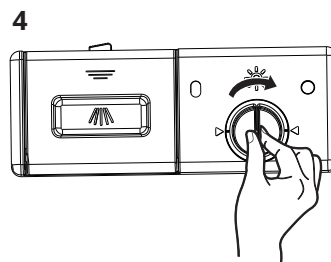

Sulje huuhtelukirkastesäiliön kansi kääntämällä sitä myötäpäivään.

Päivittäinen käyttö

1. Avaa vesihana.
2. Kytke laite päälle painamalla virtapainiketta.
 - Jos suolan merkkivalo palaa, täytä suolasäiliö.
 - Jos huuhtelukirkasteen merkkivalo palaa, täytä huuhtelukirkastelokero.
3. Pyöritä suihkuvartta, jotta varmistat sen vapaan pyörimisen.
4. Täytä kori ja lisää pesuaine.
5. Aseta ja käynnistä astioiden tyypille ja likaisuusasteelle sopiva ohjelma.

Pesuaineen käyttäminen

1

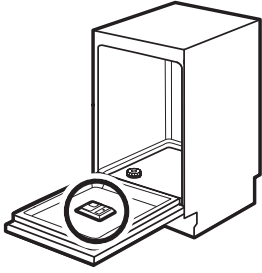

Etsi pesuainelokero luukun sisäpuolelta.

2

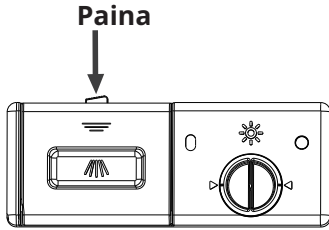

Avaa kansi painamalla pesuainelokeron vapautussalppaa.

3

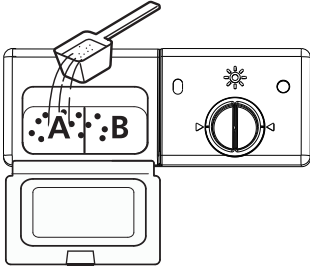

Lisää pesuaine isoon syvennykseen (A) varsinaista pesua varten. Jos astiat ovat erittäin likaisia, lisää myös hieman pesuainetta pienempään syvennykseen (B), jotta pesuaine vapautuu esipesun aikana.

4

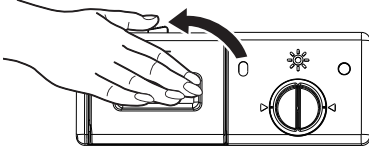

Sulje kansi ja paina sitä alaspäin, kunnes se lukittuu paikalleen.

Automaattinen sammutustoiminto

Tämä toiminto vähentää energiankulutusta kytkemällä laitteen automaattisesti pois päältä, kun sitä ei käytetä.

Toiminto kytkeytyy päälle:

- 15 minuutin kuluttua ohjelman päättymisestä.
- 15 minuutin kuluttua, jos ohjelma ei ole käynnistynyt.

Ohjelman käynnistäminen



HUOMIO! Älä poista koreja astianpesukoneesta ennen pesuohjelman päättymistä.

1. Vedä ulos alakori ja yläkori, täytä astiat ja työnnä korit takaisin sisään. On suositeltavaa täyttää ensin alakori ja sitten yläkori.
2. Lisää pesuaine.
3. Liitä pistoke pistorasiaan. Katso virtalähdetiedot laitteen luukun sisäpuolella olevasta tyyppikilvestä. Varmista, että vedensyöttö on kytketty täyteen paineeseen.
4. Sulje luukku ja paina sitten virtapainiketta.
5. Valitse ohjelma, vastaava merkkivalo syttyy. Paina sitten käynnistys-/keskeytyspainiketta, astianpesukone aloittaa ohjelman.

Ohjelman käynnistäminen ajastuksella

1. Sulje laitteen luukku ja aseta ohjelma.
2. Paina  toistuvasti, kunnes näytössä näkyy haluamasi ajastusaika (3h/6h/9h). Ajastuksen merkkivalo syttyy.
3. Paina käynnistys-/keskeytyspainiketta käynnistääksesi ajanlaskennan.

Ajanlaskennan ollessa käynnissä voit lisätä viiveaikaa, mutta voit myös muuttaa valittua ohjelmaa ja lisätoimintoja. Varmista, että painat ensin käynnistys-/keskeytyspainiketta.

Kun asetettu aika on kulunut loppuun, ohjelma käynnistyy.

Luukun avaaminen laitteen ollessa toiminnassa

Jos luukku avataan ohjelman ollessa käynnissä, laite sammuu. Se voi vaikuttaa energiankulutukseen ja ohjelman kestoon.

Kun olet sulkenut luukun, laite jatkaa toimintaansa 10 sekunnin kuluessa.

Ajastimen peruuttaminen ajanlaskennan ollessa käynnissä

Kun peruutat ajastimen, ohjelma ja lisätoiminnot tulee asettaa uudelleen.

Kytke laite pois päältä painamalla virtapainiketta. Ajastettu käynnistys peruuntuu.

Ohjelman peruuttaminen

Kytke laite pois päältä painamalla virtapainiketta. Vaihtoehtoisesti voit avata luukun, jolloin ohjelma pysähtyy. Odota muutama sekunti, kunnes laite pysähtyy täysin, ja paina sitten virtapainiketta. Ohjelma peruuntuu. Varmista, että pesuainelokerossa on konetiskiainetta ennen uuden ohjelman käynnistämistä.

Ohjelman päättäminen

1. Paina virtapainiketta tai odota, että automaattinen sammutustoiminto sammuttaa laitteen automaattisesti. Jos luukku avataan ennen kuin automaattinen sammutustoiminto aktivoituu, laite kytkeytyy automaattisesti pois päältä.
2. Sulje vesihana.

Laite piippaa 8 sekuntia ohjelman päätyttyä, minkä jälkeen laite siirtyy valmiustilaan.

Jos avaat luukun laitteen piippauksen aikana, laite siirtyy välittömästi valmiustilaan.

Käynnissä olevan ohjelman muuttaminen

Ohjelmaa voidaan muuttaa vain, jos se on ollut käynnissä vain lyhyen aikaa, koska muuten pesuaine on saattanut vapautua tai pesuainetta sisältävä vesi voi olla jo tyhjentynyt. Siinä tapauksessa astianpesukone on nollattava ja pesuainelokero on täytettävä uudelleen. Voit nollata astianpesukoneen noudattamalla alla olevia ohjeita:

1. Paina käynnistys-/keskeytyspainiketta laitteen luukun ollessa kiinni.
2. Peruuta nykyinen ohjelma painamalla ohjelmapainiketta yli 3 sekunnin ajan. Kone on ohjelmanvalintatilassa.
3. Voit vaihtaa ohjelman haluamaasi ohjelma-asetukseen.

Unohditko laittaa jonkin astian?

Unohtuneen astian voi lisätä milloin tahansa ennen pesuainelokeron avautumista. Noudata seuraavia ohjeita:

1. Keskeytä ohjelma painamalla käynnistys-/keskeytyspainiketta.
2. Kun suihkuvarret ovat lakanneet toimimasta, voit avata luukun kokonaan.
3. Lisää unohtuneet astiat.
4. Sulje luukku.
5. Paina käynnistys-/keskeytyspainiketta, niin astianpesukone käynnistyy 10 sekunnin kuluttua.

Yläkorin säätäminen

Yläkorin korkeutta voidaan helposti säätää, jotta korkeammat astiat mahtuvat joko yläkoriin tai alakoriin.

TÄRKEÄÄ: Poista kaikki astiat ennen korin säätämistä. Korin täytyy olla tyhjä.

Säädä yläkorin korkeutta seuraavasti:

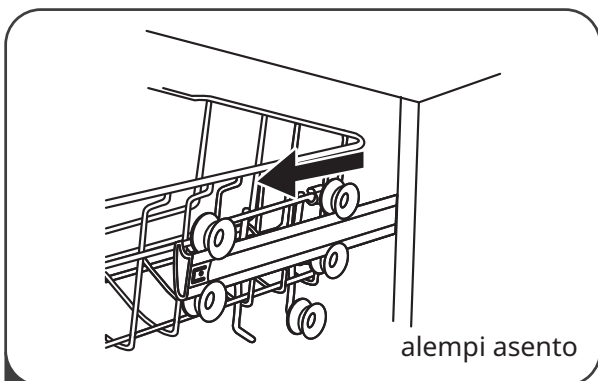

alempi asento

- 1 Vedä yläkori ulos.

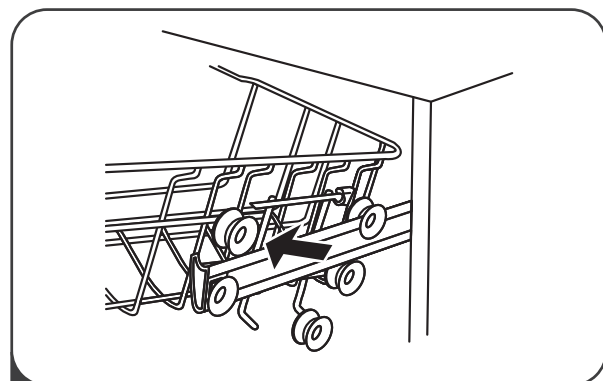

- 2 Poista yläkori.

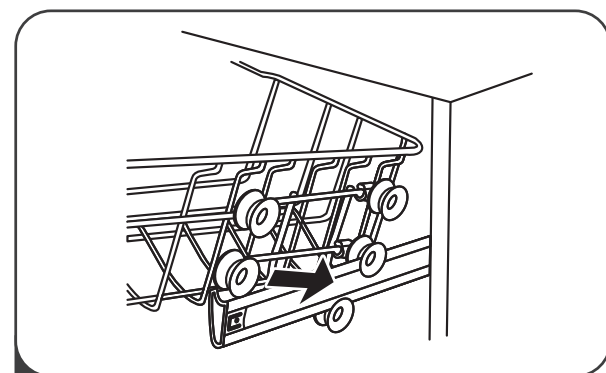

- 3 Aseta yläkori takaisin ylempien tai alempien rullien päälle.

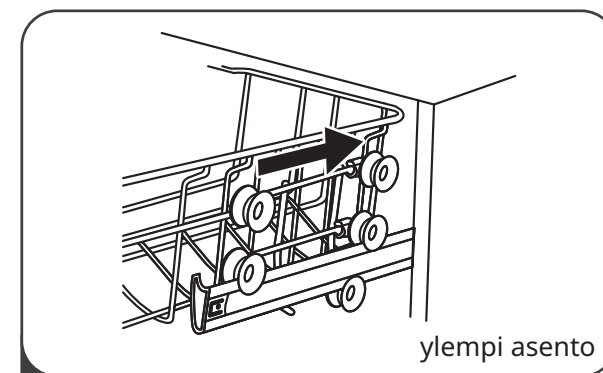

ylempi asento

- 4 Työnnä yläkori sisään.

Säädettävä kuppiteline

Yläkorin kuppiteline voidaan taivuttaa alas, jolloin korkeammat astiat mahtuvat.

Taivuta kuppiteline vetämällä sitä ylöspäin.



Säädettävä alakori

Alakorin piikit voidaan taivuttaa alas, jolloin koriin mahtuu isompia astioita.

Paina alakorin piikit alas niiden taivuttamiseksi.

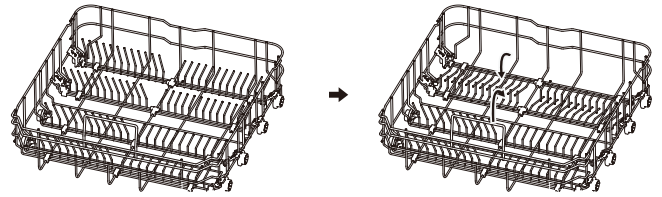

Vinkkejä

Yleistä

Seuraavat neuvot takaavat optimaaliset puhdistus- ja kuivaustulokset päivittäisessä käytössä, ja ne auttavat suojelemaan ympäristöä.

- Poista suuret ruokajäämät astioista roska-astiaan.
- Älä esihuuhtelee astioita käsin. Käytä tarvittaessa esipesuohjelmaa (jos käytettävissä) tai valitse esipesuvaiheen sisältävä ohjelma.
- Laitteen täyttämisen yhteydessä tulee varmistaa, että suihkuvarren suuttimista tuleva vesi kattaa ja pesee kaikki astiat kokonaan. Varmista, että astiat eivät kosketa tai peitä toisiaan.
- Voit käyttää konetiskiainetta, huuhtelukirkastetta ja suolaa erikseen tai yhdistelmäpesuainetabletteja (esim. "3 in 1", "4 in 1", "All in 1"). Noudata pakkauksen ohjeita.
- Valitse ohjelma pestävien astioiden ja likaisuustason perusteella. ECO-ohjelma pesee normaalilikaiset astiat ja ruokailuvälineet tehokkaimmalla vedellä ja energiankulutuksella.

Suolan, huuhtelukirkasteen ja konetiskiaineen käyttö

- Käytä ainoastaan astianpesukoneeseen tarkoitettua suolaa, huuhtelukirkastetta ja konetiskiainetta. Muut tuotteet voivat vahingoittaa laitetta.
- Jos alueen vedenlaatu on kova tai erittäin kova, suosittelemme käyttämään pelkkää konetiskiainetta (jauhe, geeli, tabletit ilman lisäaineita), huuhtelukirkastetta ja suolaa erikseen optimaalisen puhdistus- ja kuivaustuloksen saavuttamiseksi.
- Puhdista laite tähän tarkoitukseen tarkoitettulla puhdistusaineella vähintään kerran kuukaudessa.
- Pesuainetabletit eivät liukene täysin lyhyissä ohjelmissa. Jotta astioihin ei jäisi pesuainejäämiä, suosittelemme pitkien ohjelmien käyttöä tablettien kanssa.
- Käytä konetiskiainetta vain oikea määrä. Katso ohje pesuaineen pakkauksesta.

Yhdistelmäpesuainetablettien käytön lopettaminen

Toimi seuraavasti ennen kuin alat käyttää erikseen pesuainetta, suolaa ja huuhtelukirkastetta.

1. Aseta vedenpehmentimen korkein taso.
2. Varmista, että suolasäiliö ja huuhtelukirkastelokero on täytetty täyteen.
3. Käynnistä lyhin ohjelma, joka sisältää huuhteluvaiheen. Älä lisää konetiskiainetta tai täytä koreja.
4. Kun ohjelma on suoritettu loppuun, säädä vedenpehmentimen alueesi veden kovuuden mukaan.
5. Säädä huuhtelukirkasteen määrä.
6. Ota käyttöön huuhtelukirkasteen täyttötarpeen ilmoitus.

Korien täyttäminen

- Katso esimerkkejä korien täyttämisestä sivulta 145.

- Käytä laitetta vain astianpesukonetta kestävien astioiden pesemiseen.
- Älä laita laitteeseen puu-, alumiini-, tina- ja kupariastioita.
- Älä laita astianpesukoneeseen esineitä, jotka imevät vettä (sienet, keittiöliinat).
- Poista ruokajäämät astioista.
- Pehmennä astioihin palaneet ruokajäämät vedessä liottamalla.
- Laita ontot esineet (kupit, lasit ja pannut) alassuun.
- Varmista, etteivät ruokailuvälineet ja astiat tartu kiinni toisiinsa. Sekoita lusikat muihin ruokailuvälineisiin.
- Varmista, että lasit eivät kosketa toisiaan.
- Aseta pienet esineet ruokailuvälinekoriin.
- Laita kevyet astiat yläkoriin. Varmista, että astiat eivät pääse liikkumaan.

Ennen ohjelman käynnistämistä

Varmista seuraavat:

- Sihdit ovat puhtaat ja oikein asennettu.
- Suolasäiliön kansi on tiivis.
- Suihkugarret eivät ole tukossa.
- Koneessa on astianpesukoneen suolaa ja huuhtelukirkastetta (ellet käytä yhdistelmäpesuainetabletteja).
- Astiat on asetettu oikein koreihin.
- Ohjelma sopii astioiden tyyppille ja likaisuusasteelle.
- Käytät oikeaa pesuainemäärää.

Esimerkkejä korien täyttämisestä

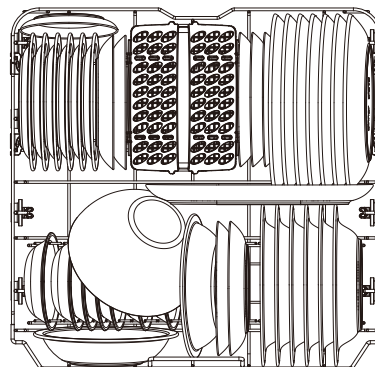
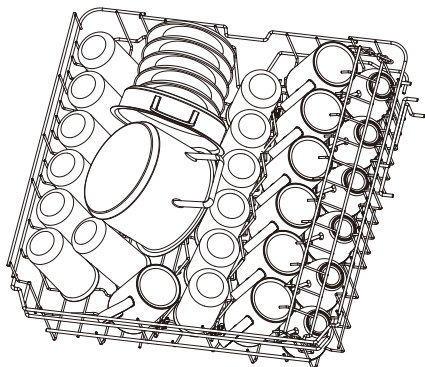

Ruokailuvälinekotelo

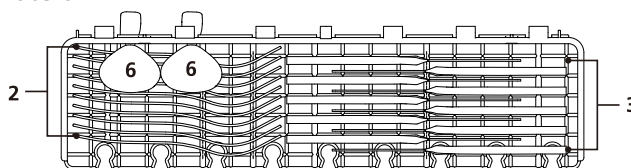

Ruokailuvälinekori

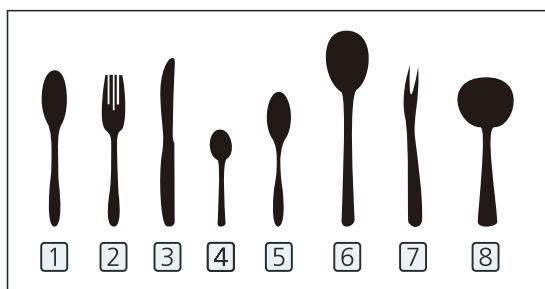
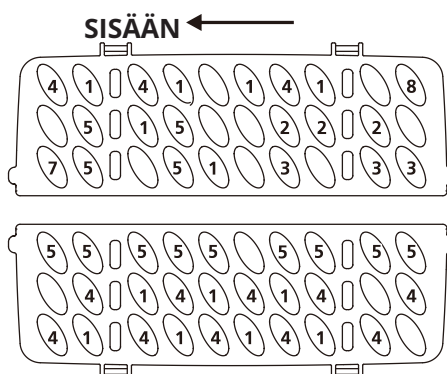

Hoito ja puhdistus

VAROITUS! Ennen kuin aloitat kunnossapitotoimia, kytke laite pois toiminnasta ja irrota pistoke pistorasiasta.

i Likaiset sihdit ja tukkiutuneet suihkuvarret heikentävät pesutuloksia. Tarkista ne säännöllisin välein ja puhdista tarvittaessa.

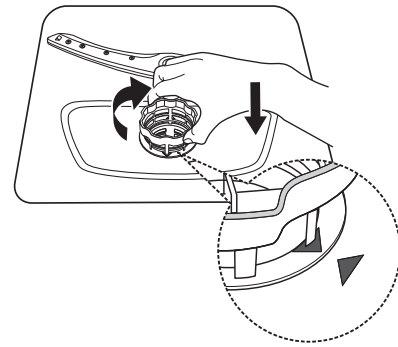

Sihtien puhdistaminen

1. Vapauta sihti kiertämällä sitä vastapäivään ja nosta se sitten pois laitteesta.

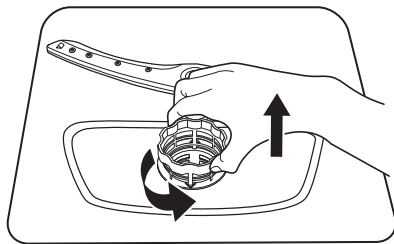

2. Tartu B:hen tukevasti, paina sitten peukaloilla leveimmän palkin yläosaa ja vedä A ulos.

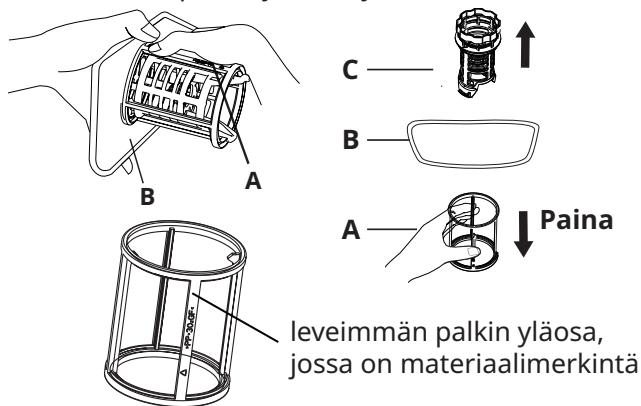

3. Huuhtele sihtiä juoksevan veden alla suurempien ruokajäämien poistamiseksi. Käytä perusteellisemmassa puhdistuksessa pehmeää puhdistusharjaa.

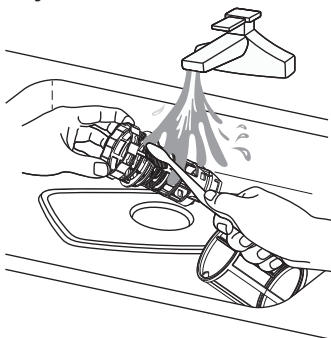

4. Kokoa sihdit takaisin päinvastaisessa järjestyksessä kuin irrottaminen, aseta sihtiryhmä takaisin paikalleen ja käännä myötäpäivään sulkeutuvaa nuolta kohti.

Suihkuvarsien puhdistaminen

Suosittellemme puhdistamaan ylä- ja alasuihkuvarren säännöllisesti tukosten välttämiseksi. Tukkiutuneet reiät voivat aiheuttaa huonon pesutuloksen.

1. Vedä ylä- ja alakori ulos.
2. Saat yläsuihkuvarren irti yläkorista pitämällä kiinni mutterista ylävarren keskikohdassa ja kääntämällä suihkuvarrtta vastapäivään, jolloin se irtoaa.

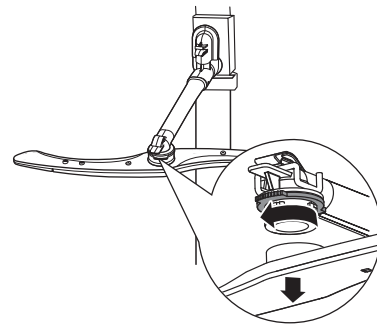

3. Saat alasuihkuvarren irti laitteen pohjasta pelkästään vetämällä sitä ylöspäin.

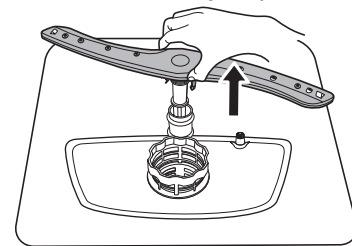

4. Huuhtele ylä- ja alasuihkuvarsi juoksevan veden alla. Käytä ohutpäistä esinettä (esim. hammastikkua) lian poistamiseen suihkuvarsiin rei'istä.

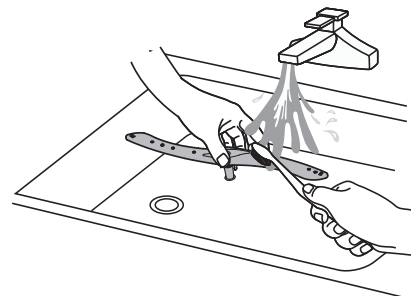

5. Laita suihkuvarret takaisin puhdistamisen jälkeen. Kiinnitä yläsuihkuvarsi yläkoriin kohdistamalla yläsuihkuvarren keskusta mutteriin ja kääntämällä sitä myötäpäivään, jolloin se kiristyy. Kiinnitä alasuihkuvarsi laitteen pohjaan työntämällä alasuihkuvarsi paikalleen.

Ulkopintojen puhdistaminen

- Puhdista laite kostealla pehmeällä liinalla.
- Käytä vain neutraaleja puhdistusaineita.
- Älä käytä hankausainetta, hankaavia pesulappuja tai liuottimia.

Sisätilan puhdistaminen

- Puhdista laite, luukun kumitiiviste mukaan lukien, huolellisesti pehmeällä ja kostealla liinalla.
- Suosittelemme käyttämään vähintään kerran kuukaudessa erityistä astianpesukoneiden puhdistusainetta laitteen parhaan suorituskyvyn säilyttämiseksi. Noudata tarkasti tuotepakkauksissa olevia ohjeita.
- Älä käytä hankausainetta, hankaavia pesulappuja, teräviä työkaluja, voimakkaita kemikaaleja, teräsvillaa tai liuottimia.
- Jos käytät säännöllisesti lyhyitä ohjelmia, laitteeseen voi jäädä rasva- ja kalkkijäämiä.
- Jotta tämä vältettäisiin, suosittelemme pitkän ohjelman valitsemista vähintään kaksi kertaa kuukaudessa.

Pakkasvarotoimi

Toteuta astianpesukoneen pakkasuojatoimenpiteet talvisin. Toimi jokaisen pesuohjelman jälkeen seuraavasti:

1. Katkaise astianpesukoneen sähkövirta virtalähteestä.
2. Sulje veden syöttö ja irrota veden tuloputki vesiventtiilistä.
3. Tyhjennä vesi tuloputkesta ja vesiventtiilistä. (Käytä kattilaa veden keräämiseen)
4. Kytke veden tuloputki uudelleen vesiventtiiliin.
5. Irrota altaan pohjassa oleva sihti ja käytä sientä imeäkseen vettä altaaseen.

Laitteen siirtäminen

Jos laitetta on siirrettävä, yritä pitää se pystyasennossa. Jos se on ehdottoman välttämätöntä, se voidaan asettaa selälleen.

Kun sitä ei käytetä pitkään aikaan

On suositeltavaa, että suoritat pesuohjelman, kun astianpesukone on tyhjä, ja irrotat sen jälkeen pistokkeen pistorasiasta, suljet vedensyötön ja jätät laitteen luukun hieman auki. Näin oven tiivisteet kestävät pidempään ja hajujen muodostuminen laitteen sisälle estyy.

Vianmääritys

Jos laite ei käynnisty tai se pysähtyy käytön aikana, tarkista, pystytkö ratkaisemaan ongelman itse taulukon ohjeita noudattaen, tai ota yhteyttä valtuutettuun huoltoliikkeeseen.



VAROITUS! Virheellisesti suoritettua korjauksia voivat aiheuttaa käyttäjälle vakavan turvallisuusvaaran. Korjaustoimenpiteet saa suorittaa vain asiantunteva henkilöstö.

Ongelma	Mahdollinen syy ja korjaustoimenpide
Laite ei kytkeydy toimintaan.	<ul style="list-style-type: none"> • Varmista, että pistoke on yhdistetty pistorasiaan. • Varmista, ettei mikään sulakerasian sulakkeista ole palanut.
Ohjelma ei käynnisty.	<ul style="list-style-type: none"> • Varmista, että laitteen luukku on suljettu. • Jos ajastin on asetettu, peruuta asetukset tai odota, kunnes ajanlaskenta on kulunut umpeen. • Laite on käynnistännyt vedenpehmentimen hartsin latauksen. Toiminto kestää noin 5 minuuttia.
Laitteeseen ei tule vettä.	<ul style="list-style-type: none"> • Varmista, että vesihana on auki. • Varmista, ettei vedensyöttöpaine ole liian alhainen. Pyydä lisätietoa paikalliselta vesilaitokselta. • Varmista, ettei vesihana ole tukossa. • Varmista, ettei vedenottoletkun sihti ole tukossa. • Varmista, ettei vedenottoletkussa ole vääntymiä tai taittumuksia.
Laite ei saavuta vaadittua lämpötilaa.	<ul style="list-style-type: none"> • Lämmityselementin virhetoiminto. Ota yhteys valtuutettuun huoltoliikkeeseen.

Ongelma	Mahdollinen syy ja korjaustoimenpide
Laite ei tyhjennä vettä.	<ul style="list-style-type: none"> Varmista, ettei altaan poistoviemäri ole tukossa. Varmista, ettei vedenpoistoletkun sihti ole tukossa. Varmista, ettei sisäinen suodatusjärjestelmä ole tukossa. Varmista, ettei tyhjennysletkussa ole vääntymiä tai taivutuksia.
Laite pysähtyy ja käynnistyy useita kertoja toiminnan aikana.	<ul style="list-style-type: none"> Tämä on normaalia. Täten taataan optimaaliset puhdistustulokset ja energiansäästö.
Ohjelma kestää liian pitkään.	<ul style="list-style-type: none"> Jos ajastettu käynnistys on asetettu, peruuta asetukset tai odota, kunnes ajanlaskenta on kulunut umpeen.
Jäljellä oleva aika kasvaa näytössä ja se säätyy lähes ohjelma-ajan loppuun.	<ul style="list-style-type: none"> Tämä ei ole vika. Laite toimii virheettömästi.
Laitteen luukussa on pieni vuoto.	<ul style="list-style-type: none"> Laite ei ole oikein tasapainotettu. Löysää tai kiristä säädettäviä jalkoja (jos käytettävissä). Laitteen luukkua ei ole keskitetty oikein. Säädä takimmaista jalkaa (jos käytettävissä).
Laitteen luukun sulkeminen on vaikeaa.	<ul style="list-style-type: none"> Laite ei ole oikein tasapainotettu. Löysää tai kiristä säädettäviä jalkoja (jos käytettävissä). Astioiden osia tulee ulos koreista.
Laitteen sisältä kuuluu kolinaa/iskuääniä.	<ul style="list-style-type: none"> Astioita ei ole sijoitettu oikein koreihin. Katso korin täyttöä koskeva osio. Varmista, että suihkuvarret pääsevät pyörimään vapaasti.
Laitteen vikavirtakatkaisija laukeaa.	<ul style="list-style-type: none"> Ampeeriarvo on riittämätön syöttämään virtaa kaikkiin käytössä oleviin laitteisiin samanaikaisesti. Tarkista pistokkeen ampeeriarvo ja mittarin kapasiteetti tai kytke jokin käytössä olevista laitteista pois päältä. Laitteen sisäisen sähköjärjestelmän vika. Ota yhteys valtuutettuun huoltoliikkeeseen.

 Katso muita mahdollisia syitä osioista **"Ennen ensimmäistä käyttökertaa"**, **"Päivittäinen käyttö"** tai **"Vinkkejä"**.

Kun ongelma ilmenee laitteessa, kytke laite pois päältä ja takaisin päälle. Jos ongelma toistuu, ota yhteyttä valtuutettuun huoltoliikkeeseen.

Pesu- ja kuivaustulokset eivät ole tyydyttävät







Ongelma	Mahdollinen syy ja korjaustoimenpide
Huonot pesutulokset.	<ul style="list-style-type: none"> Katso lisätietoa osioista "Päivittäinen käyttö", "Vinkkejä" ja korin täyttö. Käytä tehokkaampia pesuohjelmia. Puhdista suihkuvarret ja sihti. Katso lisätietoa osiosta "Hoito ja puhdistus".
Huonot kuivaustulokset.	<ul style="list-style-type: none"> Astiat on jätetty liian pitkäksi ajaksi suljetun laitteen sisälle. Huuhtelukirkaste on loppunut tai sitä ei ole riittävästi. Aseta huuhtelukirkastelokero korkeampaan tasoon. Muoviset osat voi olla tarpeen kuivata pyyhkeellä. Kytke lisätoiminto kuivaus plus päälle parhaan kuivaustuloksen saavuttamiseksi. Suosittellemme käyttämään aina huuhtelukirkastetta myös yhdistelmäpesuainetablettien kanssa.

Ongelma	Mahdollinen syy ja korjaustoimenpide
Laseissa ja muissa astioissa on vaaleita raitoja tai sinertävä pinta.	<ul style="list-style-type: none"> Huuhtelukirkastetta on annosteltu liikaa. Säädä huuhtelukirkasteen taso alhaisempaan tasoon. Konetiskiainetta on liian paljon.
Laseissa ja astioissa on tahroja ja kuivia vesipisaroita.	<ul style="list-style-type: none"> Huuhtelukirkastetta on annosteltu liian vähän. Säädä huuhtelukirkasteen taso korkeampaan tasoon. Syynä voi olla käytetyn huuhtelukirkasteen laatu.
Astiat ovat märkiä.	<ul style="list-style-type: none"> Ohjelmassa ei ole kuivausvaihetta tai sen kuivausvaiheen lämpötila on alhainen. Huuhtelukirkastelokero on tyhjä. Syynä voi olla käytetyn huuhtelukirkasteen laatu. Syynä voi olla yhdistelmäpesuainetablettien laatu. Kokeile toista merkkiä tai ota käyttöön huuhtelukirkastelokero ja käytä huuhtelukirkastetta yhdistelmäpesuainetablettien kanssa.
Laitteen sisäpuoli on märkä.	<ul style="list-style-type: none"> Tämä ei merkitse laitevikaa, se johtuu seiniin tiivistyneestä ilmankosteudesta.
Epätavallinen vahto pesun aikana.	<ul style="list-style-type: none"> Käytä ainoastaan astianpesukoneisiin tarkoitettua konetiskiainetta. Huuhtelukirkastelokero vuotaa. Ota yhteys valtuutettuun huoltoliikkeeseen.
Ruokailuvälineissä on ruosteen merkkejä.	<ul style="list-style-type: none"> Pesuedessä on liikaa suolaa. Katso lisätietoa osiosta "Vedenpehmentin". Hopeisia ja ruostumattomasta teräksestä valmistettuja ruokailuvälineitä on sekoitettu yhteen. Vältä sekoittamasta hopeisia ja ruostumattomasta teräksestä valmistettuja ruokailuvälineitä.
Lokerossa on pesuainejäämiä ohjelman päättyessä.	<ul style="list-style-type: none"> Pesutabletti juuttui lokeroon ja vesi ei huuhdellut sitä kokonaan pois tämän vuoksi. Vesi ei huuhtelee pesuainetta pois lokerosta. Varmista, ettei suihkuvarsi ole juuttunut kiinni tai tukossa. Varmista, etteivät korissa olevat astiat estä pesuainelokeron avautumista.
Laitteen sisällä on hajuja.	<ul style="list-style-type: none"> Katso lisätietoa osiosta "Sisätilan puhdistaminen".
Kalkkijäämiä astioissa, altaassa ja luukun sisäosassa.	<ul style="list-style-type: none"> Alhainen suolasäiliön taso, tarkista suolan merkkivalo. Suolasäiliön kansi on löysällä. Vesijohtovesi on kovaa. Katso lisätietoa osiosta "Vedenpehmentin". Käytä suolaa ja aseta vedenpehmentimen regenerointi jopa yhdistelmäpesuainetabletteja käyttäessä. Katso lisätietoa osiosta "Vedenpehmentin". Jos kalkkikertymiä on edelleen, puhdistu laite tähän tarkoitukseen tarkoitettulla puhdistusaineella. Kokeile toista konetiskiainetta. Ota yhteyttä konetiskiaineen valmistajaan.
Astiat ovat himmeitä, värjäytyneitä tai haljenneita.	<ul style="list-style-type: none"> Varmista, että laitteessa pestään ainoastaan konepesun kestäviä astioita. Täytä ja tyhjennä kori varoen. Katso lisätietoa korin täyttämisestä tämän käyttöoppaan lopusta. Aseta arkalaatuiset astiat yläkoriin.

i Katso muita mahdollisia syitä osiosta **"Ennen ensimmäistä käyttökertaa"**, **"Päivittäinen käyttö"** tai **"Vinkkejä"**.

Virheilmoitukset

Jos astianpesukoneessa on toimintahäiriö, se antaa virheilmoituksen. Seuraavassa taulukossa esitetään mahdolliset virheilmoitukset ja niiden syyt.

Virheilmoitus	Merkitys	Mahdollinen syy ja korjaustoimenpide
 -merkkivalo vilkkuu nopeasti	Pidempi vedenottoaika.	Hanaa ei ole avattu tai vedenottoa on rajoitettu tai vedenpaine on liian alhainen.
 - ja  -merkkivalo vilkkuvat nopeasti	Vaadittua lämpötilaa ei saavuteta.	Lämmityselementin toimintahäiriö.
 -merkkivalo vilkkuu nopeasti	Ylivuoto.	Jokin astianpesukoneen elementti vuotaa.
ECO-,  - ja  -merkkivalo vilkkuvat nopeasti	Pääpiirilevyn ja näyttöpiirilevyn välisen tiedonsiirron häiriö.	Avoin virtapiiri tai katkennut tiedonsiirron johdotus.

⚠ VAROITUS!

- Jos tapahtuu ylivuoto, sulje päävesijohto ennen huoltoon soittamista.
- Jos alusastiaan on jäänyt vettä ylitäytön tai pienen vuodon vuoksi, vesi on poistettava ennen astianpesukoneen käynnistämistä uudelleen.
- Jos virhettä ei saada ratkaistua, pyydä ammattiapua.

Tekniset tiedot (EN60436)

Toimittajan nimi	IKEA of Sweden AB
Toimittajan osoite	IKEA of Sweden AB, Tulpanvägen 8, 343 81 Älmhult, Sweden
Tuotteen tyyppi	Astianpesukone
Asennustyyppi	Vapaasti seisova
Mitat (L x K x S)	60 x 85 x 60 cm
Nimelliskapasiteetti ^{a)} (astiasto)	13 ^{b)}
Energiatehokkuusluokka ^{a)}	E
EEI ^{a)}	55,9
Puhdistuksen tehokkuusindeksi ^{a)}	1,125
Kuivauksen tehokkuusindeksi ^{a)}	1,065
Energiankulutus ohjelmaa kohden ^{c)}	0,937 kWh
Vedenkulutus ohjelmaa kohden ^{d)}	11 litraa
Ohjelman kesto ^{a)}	3:50 (t:min)
Ilman kautta välittyvä akustinen melu ^{a)}	47 dB (A)
Ilman kautta välittyvän akustisen melun luokka ^{a)}	C
Pois päältä -tila	0,49 W
Ajastettu käynnistys	1,00 W

a) Eco-ohjelmalle.

b) Pestävien astiastojen enimmäismäärä on 13. Katso esimerkkejä korien täyttämisestä tämän pikaoppaan alusta. Oikein täyttäminen auttaa säästämään energiaa ja vettä. Astiat eivät välttämättä puhdistu väärinlaisella täyttämisellä.

c) Energiankulutus kilowattitunneissa (kWh) pesuohjelmaa kohden perustuu eco-ohjelmaan käyttäen kylmävesiliitintä. Todellinen energiankulutus riippuu siitä, miten laitetta käytetään.

d) Vedenkulutus litroissa pesuohjelmaa kohden perustuu eco-ohjelmaan. Todellinen vedenkulutus riippuu siitä, miten laitetta käytetään sekä veden kovuudesta.

i Tuotenumero ja sarjanumero näkyvät arvokilvessä, joka on laitteen luukun sisäpuolella oikealla.

Tuotenumero

XXXXXXXX (8-numeroinen koodi)



Serial No.:XXXXXXXX

Sarjanumero

(8-numeroinen koodi)

Piirustus vain viitteellinen

Linkki EU EPREL -tietokantaan

Laitteen mukana toimitetun energialuokkamerkinän QR-koodi sisältää linkin verkkosivustolle, jossa tämä laite voidaan rekisteröidä EU EPREL -tietokantaan. Säilytä energialuokkamerkintä yhdessä käyttöohjeen ja kaikkien muiden tämän laitteen mukana toimitettujen asiakirjojen kanssa.

Tuotteen suorituskykytietoja on mahdollista tarkastella EU EPREL -tietokannassa käyttämällä osoitetta <https://eprel.ec.europa.eu> sekä laitteen arvokilvessä olevaa mallin nimeä ja tuotenumeroa. Katso luku "Tuotteen kuvaus".

Lisätietoa energialuokkamerkinästä on saatavilla osoitteesta www.theenergylabel.eu.

Ympäristönsuojelu

Kierrätä materiaalit, jotka on merkitty symbolilla . Kierrätä pakkaus laittamalla se asianmukaiseen kierrätysastiaan. Suojele ympäristöä ja ihmisten terveyttä kierrättämällä sähkö- ja elektroniikkaromut.

Älä hävitä kotitalousjätteen mukana laitteita, joissa on symboli . Vie tuote paikalliseen kierrätyspisteeseen tai ota yhteys paikalliseen viranomaiseen.

IKEA-Takuu

Miten kauan IKEA-takuu on voimassa?

Tämä takuu on voimassa 2 vuotta ostopäivästä, ellei kansallisessa lainsäädännössä toisin säädetä. Norjassa, Portugalissa ja Espanjassa takuu on voimassa 3 vuotta alkaen toimituspäivästä asiakkaalle, ellei kansallisessa lainsäädännössä toisin säädetä. Käy osoitteessa IKEA.com ja katso omaa maatasi koskevat ehdot. Todisteeksi vaaditaan alkuperäinen ostokuitti. Takuuaikana mahdollisesti tehdyt huoltotyöt eivät pidennä kodinkoneen takuu-aikaa.

Kuka vastaa takuupalvelusta?

IKEA:n palveluntarjoaja tarjoaa huollon omien huoltoliikkeidensä tai valtuutettujen huoltoliikkeiden verkoston kautta.

Mitä takuu kattaa?

Takuu kattaa kodinkoneiden materiaali- ja valmistusvirheiden aiheuttamat viat siitä päivästä lähtien, kun tuote ostetaan IKEA-tavaratalosta. Takuu koskee vain kotitalouskäyttöä. Poikkeukset mainitaan kohdassa "Mitä tämä takuu ei kata?" Takuuaikana takuu kattaa vian korjaamisesta aiheutuvat kustannukset, kuten korjaustyöt, osat ja työ- ja matkakustannukset edellyttäen, että laite voidaan korjata ilman erityiskustannuksia. Euroopan yhteisön direktiivi (DIREKTIIVI (EU) 2019/771) ja vastaavat maakohtaiset määräykset ovat voimassa näiden ehtojen mukaisesti. Korvatuista osista tulee IKEA:n omaisuutta.

Mitä IKEA tekee ongelman ratkaisemiseksi?

IKEA:n nimeämä palveluntarjoaja tarkastaa tuotteen ja määrittää omaan harkintaansa perustuen, onko vika tämän takuun alainen. Jos se katsotaan takuun alaiseksi, IKEA:n palveluntarjoaja tai valtuutettu huoltoliike oman harkintaansa perustuen, joko korjaa viallisen tuotteen tai vaihtaa sen samanlaiseen tai vastaavaan tuotteeseen.

Mitä tämä takuu ei kata?

- Normaalia kulumista.
- Tahallisia tai huolimattomuudesta aiheutuneita vahinkoja, käyttöohjeiden noudattamisen laiminlyömisestä, virheellisestä asennuksesta tai väärään jännitteeseen liittämistä aiheutuneita vahinkoja, kemiallisesta tai sähkökemiallisesta reaktiosta, ruosteesta, syöpymisestä tai vesivahingoista aiheutuneita vahinkoja, mukaan lukien, mutta näihin rajoittumatta, syöttöveden liiallisesta kalkkipitoisuudesta tai epänormaaleista ympäristöolosuhteista aiheutuneita vahinkoja.
- Kulutushyödykkeinä pidettäviä osia, kuten paristoja ja lamppuja.
- Ei-toiminnallisten ja koristeellisten osien vikoja, jotka eivät vaikuta kodinkoneen normaaliin käyttöön, esim. naarmuja ja värjeroja.
- Vieraiden esineiden tai aineiden tai suodattimissa, tyhjennysjärjestelmissä tai pesuainelokeroissa olevien tukosten poistamisen tai kodinkoneen puhdistuksen aiheuttamia satunnaisia vahinkoja.
- Seuraavia osia koskevia vahinkoja: lasikeraaminen taso, varusteet, astia- ja ruokailuvälinekorit, vedenotto- ja tyhjennysletkut, tiivisteet, lamput ja lampun suojuukset, näytöt, kytkimet, kuoret ja niiden osat. Tämä pätee, ellei näiden vahinkojen voida todistaa syntyneen valmistusvirheiden vuoksi.
- Tapaukset, joissa vikaa ei löydy huoltohenkilön käynnin aikana.
- Muiden kuin nimettyjen palveluntarjoajien ja/tai valtuutetun huoltokumppanin tekemiä korjauksia tai korjauksia, joissa ei ole käytetty alkuperäisiä varaosia.
- Virheellisestä tai ohjeiden vastaisesta asennuksesta johtuneita korjauksia.

- Muussa kuin kotitalouskäytössä eli ammattimaisessa käytössä syntynyttä vikaa.
- Kuljetusvaurioita. Jos asiakas kuljettaa tuotteen kotiinsa tai muuhun osoitteeseen, IKEA ei ole vastuussa mahdollisista kuljetuksen aikana syntyneistä vahingoista. Jos taas IKEA toimittaa tuotteen asiakkaan toimitusosoitteeseen, toimituksen aikana syntyneet vahingot sisältyvät takuuseen.
- Kustannuksia, jotka syntyvät IKEA-laitteen asentamisesta paikalleen. Jos IKEA:n palveluntarjoaja tai valtuutettu huoltoliike korjaa tai korvaa laitteen tämän takuun ehtojen alaisuudessa, palveluntarjoaja tai valtuutettu huoltoliike asentaa tarvittaessa korjatun kodinkoneen uudelleen tai asentaa korvaavan laitteen.

Tämä rajoitus ei koske ammattitaitoisen asiantuntijan suorittamaa virheetöntä työtä, jossa on käytetty alkuperäisiä varaosia, laitteen sopeuttamiseksi toisen EU-maan teknisten turvallisuusmääräysten mukaiseksi.

Miten kansallista lakia sovelletaan?

IKEA:n takuu antaa sinulle tiettyjä laillisia oikeuksia, jotka kattavat tai ylittävät kaikki paikallisen lainsäädännön vaatimukset. Nämä ehdot eivät kuitenkaan rajoita millään tavalla kuluttajansuojalaissa määritettyjä kuluttajan oikeuksia.

Voimassaoloalue

Laitteille, jotka on ostettu EU-maassa ja jotka viedään toiseen EU-maahan, palvelu tarjotaan uudessa maassa normaalisti voimassa olevien takuuehtojen mukaisesti. Velvoite palvelujen suorittamiseksi takuun puitteissa on olemassa ainoastaan, jos laite vastaa ja on asennettu:

- sen maan teknisten määräysten mukaisesti, jossa takuupyynnöte tehdään;
- asennusohjeiden ja käyttöoppaan turvallisuusohjeiden mukaisesti.

IKEA-laitteiden myynninjälkeinen palvelu:

Pyydämme ottamaan yhteyttä IKEA:n myynninjälkeiseen palveluun, jos:

haluat tehdä tämän takuun piiriin kuuluvan huoltopyynnön; haluat pyytää selventäviä tietoja IKEA-keittiökalusteisiin tarkoitettua IKEA-laitteen asennukseen liittyen. Huolto ei anna seuraaviin liittyviä selventäviä tietoja:

IKEA-keittiön yleinen asennus; sähköliitännät (mikäli laitteen mukana toimitetaan pistoke ja virtajohto), vesi- ja kaasuliitännät, sillä nämä on annettava valtuutetun huoltoteknikon tehtäväksi.

pyytää selventäviä tietoja IKEA-laitteen käyttöoppaiden sisällöstä ja teknisistä tiedoista.

Varmistaaksesi, että voimme palvella sinua parhaalla mahdollisella tavalla, lue huolellisesti tämän oppaan sisältämät asennusohjeet ja/tai käyttöohjeet, ennen kuin otat yhteyttä meihin.

Varaosien saatavuus

Seuraavat varaosat ovat saatavilla 7 vuoden ajan mallin tuotannon lopettamisesta: moottori; kierto- ja tyhjennyspumppu; lämmittimet ja lämmitysvastukset, mukaan lukien lämpöpumput (erikseen tai pakettina); putket ja vastaavat laitteistot, mukaan lukien kaikki letkut, venttiilit, suodattimet ja aquastop-järjestelmät; ovikokoonpanojen rakenteelliset osat ja sisäosat (erikseen tai pakettina); piirilevyt, elektroniset näytöt; painekeytkimet; termostaatit ja anturit; ohjelmistot ja laiteohjelmistot, mukaan lukien nollausohjelmisto.

Seuraavat varaosat ovat saatavilla 10 vuoden ajan mallin tuotannon lopettamisesta: luukkujen saranat ja tiivisteet, muut tiivisteet, suihkuvarret, tyhjennysaukon suodattimet, sisällä olevat telineet ja muoviset lisäosat kuten korit ja kannet.

Tilaat varaosat ottamalla yhteyttä IKEA:n myynninjälkeiseen palveluun.

Yhteydenotot palvelua tarvittaessa



Tämän oppaan viimeisellä sivulla on täydellinen luettelo IKEA:n nimeämistä yhteyshenkilöistä sekä heidän puhelinnumeronsa.

- Jotta voimme palvella sinua mahdollisimman nopeasti, pyydämme soittamaan tämän oppaan lopussa mainittuihin puhelinnumeroihin. Ilmoita aina tässä oppaassa mainittu kyseessä olevan laitteen numero. Ennen kuin soitat meille, ota esille kyseessä olevan laitteen IKEAN tuotenumero (8-numeroinen koodi) ja laitteen sarjanumero (8-numeroinen koodi, joka löytyy arvokilvestä).

- **PIDÄ OSTOKUITTI TALLESSA!** Se on todiste ostosta ja se vaaditaan takuuta varten. Huomaa, että kuitissa on mainittu myös IKEA-tuotteen nimi ja numero (8-numeroinen koodi) jokaisesta ostamastasi laitteesta.

Tarvitsetko lisäapua?

Jos sinulla on muita kuin kodinkoneiden myynninjälkeiseen palveluun liittyviä kysymyksiä, ota yhteys lähimmän IKEA-myymälän asiakaspalveluun. Ennen yhteydenottoa tutustu huolellisesti laitteen mukana tuleviin ohjekirjoihin.

Innehåll

Säkerhetsinformation	154	Daglig användning	162
Säkerhetsinstruktioner	155	Råd och tips	165
Beskrivning av produkten.....	157	Skötsel och rengöring	167
Kontrollpanel.....	158	Felsökning.....	168
Program	159	Teknisk information (EN60436).....	172
Funktioner	160	Miljöhänsyn	173
Inställningar.....	160	IKEA Garanti.....	173
Före första användning.....	161		

Kan ändras utan föregående meddelande.

⚠ Säkerhetsinformation

Läs denna bruksanvisning noggrant före installation och användning av produkten. Tillverkaren ansvarar inte för personskador eller skador som har orsakats av felaktig montering eller användning. Förvara alltid anvisningen på en säker och tillgänglig plats för framtida referens.

Säkerhet för barn och personer med nedsatt förmåga

- Barn från 8 års ålder och personer med nedsatt fysisk, sensorisk eller mental förmåga, eller bristande erfarenhet och kunskap, kan använda produkten under uppsikt eller om de har fått instruktioner om hur produkten kan användas på ett säkert sätt och förutsatt att de förstår vilka faror det innebär.
- Barn mellan 3 och 8 år och personer med mycket omfattande och komplexa funktionsnedsättningar ska hållas på avstånd om de inte övervakas kontinuerligt.
- Barn under 3 år bör hållas borta om de inte kontinuerligt övervakas.
- Låt inte barn leka med produkten.
- Håll diskmedlet utom räckhåll för barn.
- Håll barn och husdjur på avstånd från apparaten när luckan är öppen.
- Barn får inte utföra rengöring och användarunderhåll av produkten utan övervakning.
- Håll all förpackning borta från barn och kassera den på lämpligt sätt.

Säkerhetsföreskrifter

- Denna produkt är avsedd för användning i hushåll och liknande tillämpningar såsom:
 - Bondgårdar, personalköksområden i butiker, kontor och andra arbetsplatser.
 - Av kunder på hotell, motell, bed and breakfast och andra typer av bostäder.
- Ändra inte produktens specifikationer.
- Vattentrycket vid drift (lägsta och högsta) måste vara 0,4 (0,04)/10 (1,0) bar (MPa).
- Fyll på med maximalt 13 standardkuvert.
- Se till att sladden inte fastnar eller skadas vid placering av apparaten.
- Om sladden är skadad måste den bytas av tillverkaren, en auktoriserad serviceverkstad eller en motsvarande kvalificerad fackman, för att undvika all risk.
- Håll ventilationsöppningarna i produktens hölje, eller i den inbyggda strukturen, fria från hinder.
- Ställ besticken i bestickkorgen med de vassa delarna riktade nedåt eller lägg dem i horisontellt läge med de vassa kanterna nedåt i bestickstället.
- För att undvika att någon kliver på luckan av misstag får den aldrig lämnas öppen utan uppsikt.
- Stäng av apparaten och dra ur stickkontakten ur eluttaget innan något underhåll utförs.
- Högtrycksvätt och/eller ångtvätt får inte användas för rengöring av apparaten.

- Om apparaten har ventilationsöppningar i sockeln får dessa inte täckas över, med exempelvis en matta.
- Apparaten ansluts till huvudvattenledningen med de nya medföljande slangarna. Gamla slangar får inte återanvändas.

Säkerhetsinstruktioner

Installation

- ⚠ **VARNING!** Endast en kvalificerad person får montera apparaten.
- Avlägsna all förpackning och transportbultar.
- Installera eller använd inte en skadad produkt.
- Montera eller använd inte apparaten om temperaturen är lägre än 0 °C.
- Följ installationsinstruktionen som medföljer produkten.
- Var alltid försiktig när du flyttar produkten eftersom den är tung. Använd alltid skyddshandskar och täckande skor.
- Se till att apparaten är installerad under och i närheten av säkra konstruktioner.

Elanslutning

- ⚠ **VARNING!** Risk för brand och elektrisk stöt.
- ⚠ **VARNING!** Se till att sladden inte fastnar eller skadas vid placering av apparaten.
- ⚠ **VARNING!** Använd inte grenuttag eller förlängningssladdar.
- ⚠ **VARNING!** Du får under inga omständigheter klippa av, ta bort eller förbikoppla jordningsstiftet
- Produkten måste vara jordad.
- Se till att specifikationerna på typskylten är kompatibla med eluttagens märkdata.
- Använd alltid ett korrekt installerat stötsäkert eluttag.
- Kontrollera så att du inte skadar de elektriska komponenterna (t.ex. stickkontakten, nätkabeln). Kontakta ett auktoriserat servicecenter för att byta ut elektriska komponenter.

- Anslut endast kontakten efter att installationen är slutförd. Kontrollera att stickkontakten är åtkomlig efter installationen.
- Dra inte i strömkabeln för att koppla bort produkten från eluttaget. Ta alltid tag i stickkontakten.
- Apparaten uppfyller EEC-direktiven.
- Endast Storbritannien och Irland: Denna produkt är försedd med en 13 A stickkontakt. Om det är nödvändigt att byta ut stickkontaktens säkring måste en säkring med 13 A ASTA (BS 1362) användas.

Vattenanslutning

- Skada inte vattenslangarna.
- Innan du ansluter till nya rör, rör som inte har använts under en längre tid, rör där reparationsarbeten har utförts eller där nya enheter monterats (vattenmätare etc.) måste du låta vattnet rinna tills det är rent och klart.
- Kontrollera att det inte finns några synliga vattenläckor under och efter den första användningen av apparaten.
- Vattnets inlopps slang har en säkerhetsventil och ett hölje med en inre strömsladd.

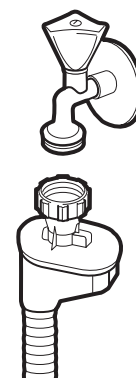

⚠ VARNING! Farlig spänning.

- Stäng omedelbart av vattenkranen och dra ut stickkontakten ur eluttaget om inloppsslangen för vattnet är skadad. Kontakta ett auktoriserat servicecenter för att byta ut inloppsslangen för vatten.

Använd

⚠ VARNING! Risk för personskador, brännskador, elektrisk stöt eller brand.

⚠ VARNING! Använd inte spisen innan den monteras i den inbyggda strukturen. Apparaten måste kopplas bort från nätströmmen innan installationen sker – risk för elektrisk stöt.

- Du får inte sitta eller stå på den öppna luckan.
- Maskindiskmedel är farligt. Följ säkerhetsanvisningarna på diskmedlets förpackning.
- Använd endast disk- och sköljmedel som rekommenderas för användning i en automatisk diskmaskin.
- Använd aldrig tvål, tvättmedel eller handdiskmedel i diskmaskinen.
- Vattnet i apparaten får inte drickas eller användas för lek.
- Maskindiskmedel är frätande! Förvara maskindiskmedel utom räckhåll för barn.
- Ta inte ur disken ur apparaten förrän programmet har avslutats. Det kan finnas rester av diskmedel kvar på disken.
- Apparaten kan avge varm ånga om du öppnar luckan medan ett program körs.
- Placera inga lättantändliga produkter eller föremål som är fuktiga med lättantändliga produkter i, nära eller på produkten.

Service

- Kontakta en auktoriserad serviceverkstad vid reparation av apparaten.
- Använd endast originalreservdelar.

Kassering

⚠ VARNING! Risk för personskador eller kvävning.

- Koppla loss produkten från eluttaget.
- Klipp av strömsladden och släng den.
- Ta bort dörren för att hindra att barn eller djur stängs in inuti produkten.

Obs:

Vid anslutning till dricksvatten måste du se till att du ansluter apparaten med en säkerhetsanordning mot vattenföroreningar vid backflöde (i enlighet med DIN EN 1717) för att uppfylla kraven för vattenföroreningar (i enlighet med KTW-BWGL). Produkten ska konstrueras för att förhindra baksug av gråvatten tillbaka in i vattenledningen i enlighet med IEC/EN 61770. Vi rekommenderar att installationen, inklusive vattentillförsel, elektriska anslutningar och reparationer utförs av en utbildad tekniker.

Beskrivning av produkten

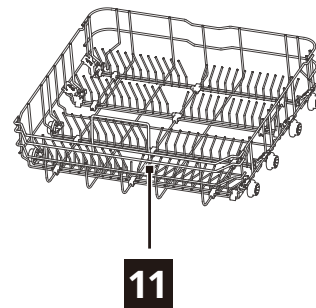
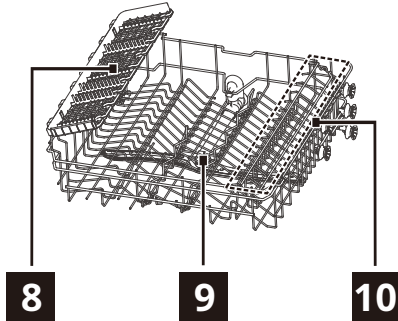
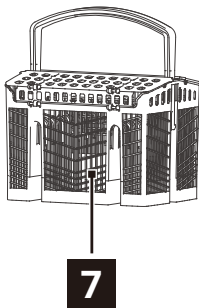
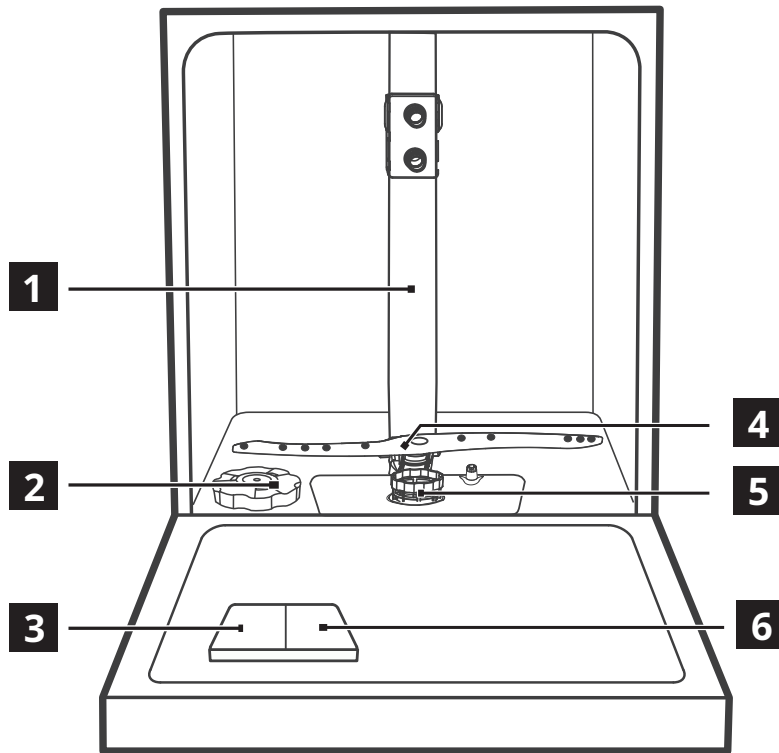





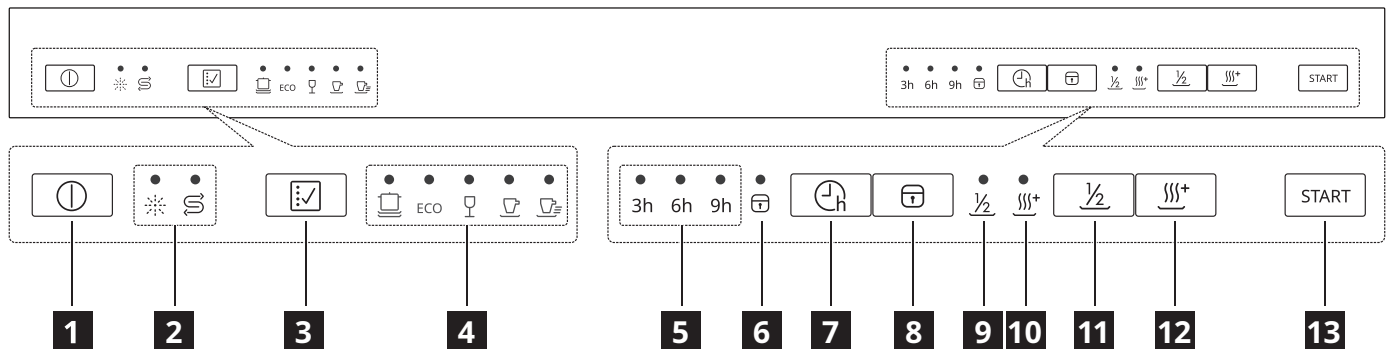

- | | |
|-------------------------------|-----------------------------------|
| 1 Inre rör | 7 Bestickkorg |
| 2 Saltbehållare | 8 Bestickställ (övre korg) |
| 3 Diskmedelsbehållare | 9 Övre spolarm |
| 4 Nedre spolarm | 10 Koppställ (övre korg) |
| 5 Filterenhet | 11 Nedre korg |
| 6 Sköljmedelsbehållare | |





Kontrollpanel



- | | |
|------------------------------|--|
| 1 Strömbrytare | 7 Fördröjd start |
| 2 Varningsindikatorer | 8 Knapp för barnlås |
| 3 Programknapp | 9 Indikator för halvfull maskin |
| 4 Programindikatorer | 10 Indikator för extra torkning |
| 5 Fördröjningstid | 11 Knapp för halvfull maskin |
| 6 Barnlåsåndikator | 12 Knapp för extra torkning |
| | 13 Knappen Starta/pausa |





















Indikeringar	Beskrivning
	Indikering för sköljmedel. Den lyser kontinuerligt när spolglansbehållaren behöver fyllas på.
	Indikering för salt. Den lyser kontinuerligt när saltbehållaren behöver fyllas på.
	Indikator för fördröjd start. Den lyser när en fördröjd startinställning har ställts in.
	Barnlåsåndikator. Den lyser när barnlåsfunktionen är aktiverad.
	Indikator för halvfull maskin. Den lyser när funktionen Halvfull maskin har valts.
	Indikator för extra torkning. Den lyser när funktionen Extra torkning har valts.

Program

Program	Smutsighetsnivå/ typ av disk	Programfaser	Tillval
 (intensiv)	<ul style="list-style-type: none"> Väldigt nedsmutsad Porslin, bestick, grytor och kokkärl 	<ul style="list-style-type: none"> Fördiskning Diskning (60 °C) Sköljning Sköljning (65–72 °C) Torkning 	<ul style="list-style-type: none"> Fördröjd start Halvfull maskin Extra torkning
ECO (EKO) ¹⁾	<ul style="list-style-type: none"> Normalt nedsmutsad Porslin, bestick och kokkärl 	<ul style="list-style-type: none"> Fördiskning Diskning (45 °C) Sköljning (60 °C) Torkning 	<ul style="list-style-type: none"> Fördröjd start Halvfull maskin Extra torkning
 (glas)	<ul style="list-style-type: none"> Lätt nedsmutsad Glas 	<ul style="list-style-type: none"> Fördiskning Diskning (45 °C) Sköljning Sköljning (55–60 °C) Torkning 	<ul style="list-style-type: none"> Fördröjd start Halvfull maskin Extra torkning
 (90 min)	<ul style="list-style-type: none"> Normalt nedsmutsad 	<ul style="list-style-type: none"> Diskning (55 °C) Sköljning Sköljning (60–65 °C) Torkning 	<ul style="list-style-type: none"> Fördröjd start Halvfull maskin Extra torkning
 (snabb)	<ul style="list-style-type: none"> Lätt nedsmutsad Porslin och bestick 	<ul style="list-style-type: none"> Diskning (45 °C) Sköljning Sköljning (45 °C) 	<ul style="list-style-type: none"> Fördröjd start

1) Med det här programmet får du den effektivaste användningen av vatten och den effektivaste energiförbrukningen för porslin och bestick som är normalt nedsmutsade. (Detta är standardprogrammet för testinstitut).

Förbrukningsvärden

Program	Torkningsfas	Tillgängliga funktioner	Programlängd (min)	Vattenförbrukning (liter/cykel)	Energiförbrukning (kWh/cykel)
	✓	 ½   	180	13,9	1,275–1,385
ECO	✓	 ½   	230	11,0	0,937
	✓	 ½   	125	13,9	0,850–0,925
	✓	 ½   	90	11,2	0,955–1,030
	-		30	10,3	0,584

- Vattentrycket och -temperaturen, variationerna i elnätet, tillvalen och mängden disk kan påverka värdena.
- Programmet ECO är lämpligt för rengöring av normalt nedsmutsat porslin och är det effektivaste programmet med avseende på dess kombinerade energi- och vattenförbrukning. Programmet används även för att bedöma efterlevnaden av EU:s lagstiftning om ekodesign.
- Att diska porslin i en hushållsdiskmaskin förbrukar oftast mindre energi och vatten i användningsfasen jämfört med att diska för hand när hushållsdiskmaskinen används i enlighet med tillverkarens anvisningar.
- Värdena som anges för andra program än programmet Eko är endast vägledande.



Information för testinstitut

För att erhålla nödvändig information för att utföra prestandatester (t.ex. enligt EN60436) kan du skicka ett e-postmeddelande till:

info.dishwasher@meicloud.com

Ange den produktnummerkod (PNC) som står på typskylten i din begäran.

Funktioner

-  Det är inte möjligt att aktivera eller inaktivera alternativ medan ett program körs.
-  Om en funktion inte kan användas med ett program är den tillhörande indikatorn släckt.
-  Att aktivera olika funktioner kan påverka vatten- och energiförbrukningen samt programmets varaktighet.

Håll barnlåsknappen  intryckt i tre sekunder för att spärra eller låsa upp knapparna på kontrollpanelen.

Funktionen Diska med halvfull maskin

För mindre mängder disk kan du välja den här funktionen för att spara både energi och vatten. Tryck på knappen Halvfull maskin $\frac{1}{2}$ efter att ha valt ett program för att aktivera funktionen Halvfull maskin.

Barnlås

Med det här alternativet kan du spärra alla knappar på kontrollpanelen förutom strömbrytaren. Detta hindrar barn från att trycka på knapparna och starta diskmaskinen av misstag.

Inställningar

Vattenmjukgöraren

Vattenmjukgöraren tar bort mineraler i vattentillförseln som kan ha en ofördelaktig effekt på diskresultatet och apparaten.

Ju högre innehåll av dessa mineraler desto hårdare är vattnet. Vattenhårdhet mäts i ekvivalenta skalor.

Vattenmjukgöraren måste justeras efter vattnets hårdhet i ditt område. Din lokala vattenleverantör kan ge dig råd om vattnets hårdhet i ditt område. Det är viktigt att ställa in rätt nivå på vattenmjukgöraren för att garantera ett bra resultat vid diskning.

Vattnets hårdhet

Tyska hårdhetsgrader (°dH)	Franska hårdhetsgrader (°fH)	mmol/l	Clarke-hårdhetsgrader	Vattenmjukgörarens nivå	Saltförbrukning (gram/cykel)	Regenereringsfrekvens (var X cykel)
35–55	61–98	6,1–9,8	43–69	H6	60	1
23–34	41–60	4,1–6,0	29–42	H5	30	2
18–22	31–40	3,1–4,0	22–28	H4	20	3
12–17	21–30	2,1–3,0	15–21	H3 ¹⁾	12	5
6–11	10–20	1,0–2,0	7–14	H2	9	10
0–5	0–9	0–0,94	0–6	H1 ²⁾	0	NEJ

1) Fabriksinställningar.

2) Använd inte salt på den här nivån.



Oavsett om du använder ett vanligt diskmedel eller multitabletter (med eller utan salt) måste du ställa in rätt nivå på vattenhården för att hålla meddelandet om saltpåfyllning aktivt.

 Multitabletter som innehåller salt är inte tillräckligt effektiva för att göra hårt vatten mjukt.

Vid varje regenerering krävs ytterligare 2,0 liter vatten, energiförbrukningen ökar med 0,02 kWh och programmet förlängs med 4 minuter.

Så ställer man in nivån på vattenmjukgöraren

1. Stäng diskmaskinens lucka och tryck på strömbrytaren för att slå på den.
2. Inom 60 sekunder efter påslagning ska du trycka på och hålla programknappen nedtryckt i mer än fem sekunder för att öppna inställningsläget för vattenmjukgöraren. Saltindikatorn blinkar.
3. Tryck på programknappen för att välja korrekt inställning beroende på vattnets hårdheten i ditt område. Inställningen sker i följande ordning: H3->H4->H5->H6->H1->H2->H3.
4. Vänta i fem sekunder eller tryck på strömbrytaren för att bekräfta inställningen och avsluta.

Vattenmjukgörarens nivå	LED-indikator (○ : indikator släkt; ● : indikator tänd)		
			
H1	○	○	●
H2	○	●	○
H3	○	●	●
H4	●	○	○
H5	●	○	●
H6	●	●	○

Meddelandet "sköljmedlet är slut"

Sköljmedlet underlättar torkningen av disken så att det inte uppstår några strimlor och fläckar. Använd alltid sköljmedel för bästa prestanda vid torkning.

Sköljmedlet frigörs automatiskt under den varma sköljningsfasen.

När sköljmedelbehållaren är tom tänds sköljmedelindikatorn (☼) för att meddela att sköljmedlet behöver fyllas på. Dessutom kan du uppskatta återstående mängd genom storleken på den svarta punkten på spolglansindikatorn, såsom visas nedan:

- | | | | |
|---|----------|---|----------|
| ● | Full | ● | 3/4 full |
| ◐ | 1/2 full | ◑ | 1/4 full |
| ○ | Tom | | |

Sköljmedelnivå

Det är möjligt att ställa in mängden sköljmedel som frigörs mellan nivån 1 (lägsta kvantitet) och nivå 4 (högsta kvantitet).

Så ställer man in sköljmedelnivån

Ta bort locket på spolglansbehållaren. Roter sköljmedelindikatorns vred till ett nummer(1-4).

Om disken inte torkar ordentligt eller blir fläckig kan du vrida vredet till nästa högre siffra tills disken är fläckfri. Sänk till en lägre siffra om det finns klibbiga och vitaktiga fläckar på disken eller en blåaktig film på glas eller knivblad.

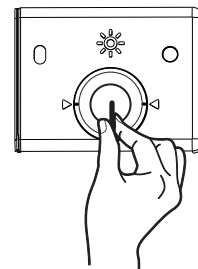

Aktivera/inaktivera knappljud

Tryck på och håll knapparna $\frac{1}{2}$ och ||||^+ nedtryckta i tre sekunder för att aktivera eller inaktivera knappljud.

Före första användning

1. Kontrollera att den aktuella nivån för vattenmjukgöraren överensstämmer med hårdheten för det tillförda vattnet. Om så inte är fallet måste du justera nivån för vattenmjukgöraren.
2. Fyll på saltbehållaren.
3. Fyll på sköljmedelsbehållaren.
4. Öppna vattenkranen.
5. Starta ett program för att ta bort eventuella bearbetningsrester som fortfarande kan finnas kvar inuti apparaten. Använd inget diskmedel och placera inte någon disk i korgarna.

- i** När ett program har startat kan det ta upp till fem minuter för apparaten att fylla på hartset i vattenmjukgöraren. Det verkar som att apparaten inte fungerar. Diskningsfasen startar först när denna procedur är slutförd. Proceduren upprepas regelbundet.

Saltbehållaren

- ⚠ VAR FÖRSIKTIG!** Använd endast grovt salt som är avsett för diskmaskiner. Finsalt ökar risken för korrosion.

Saltet används för att fylla på hartset i vattenmjukgöraren och för att säkerställa ett gott diskresultat vid daglig användning.

Påfyllning av saltbehållaren

- i** Fyll endast på salt när indikeringen för salt tänds.

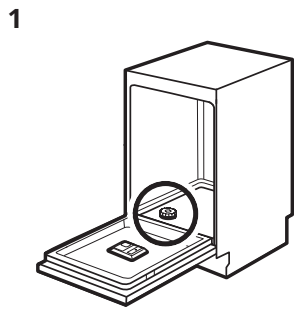

Hitta saltbehållaren längst ned.

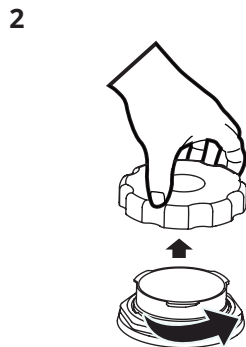

Ta bort saltbehållarens lock.

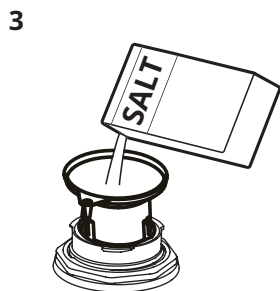

Fyll på med 1,5 kg disksalt i saltbehållaren.

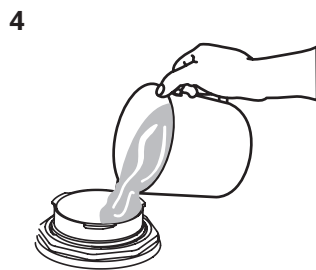

Fyll saltbehållaren till maximal nivå med vatten.

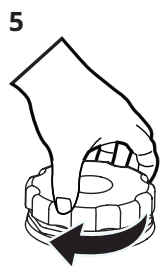

Stäng saltbehållarens lock ordentligt.

- ⚠ VAR FÖRSIKTIG!** Det kan komma ut vatten och salt ur saltbehållaren när du fyller på den. Starta ett program omedelbart efter att du har fyllt på saltbehållaren för att förhindra korrosion.

Påfyllning av sköljmedelsbehållaren

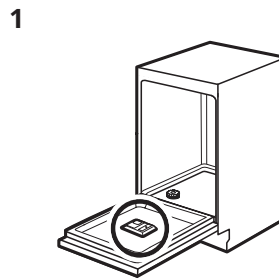

Hitta sköljmedelsbehållaren på luckans insida.

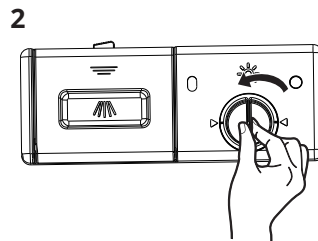

Ta bort spolglansbehållarens lock genom att vrida det moturs.

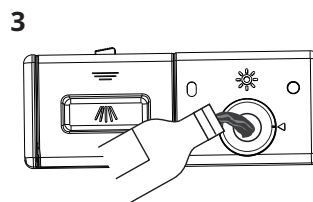

Fyll sköljmedelsbehållaren med sköljmedel. Var försiktig så att du inte fyller på för mycket.

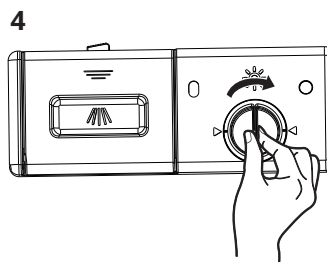

Stäng spolglansbehållarens lock genom att vrida det medurs.

Daglig användning

- Öppna vattenkranen.
- Tryck på strömbrytaren för att slå på apparaten.
 - Fyll på saltbehållaren om indikeringen för salt är tänd.
 - Fyll på sköljmedelsbehållaren om indikeringen för sköljmedel är tänd.
- Snurra på spolarmen för att garantera att den roterar fritt.
- Fyll på korgarna och tillsätt diskmedlet.
- Ställ in och starta rätt program beroende på typ av disk och grad av nedsmutsning.

Användning av diskmedel

1

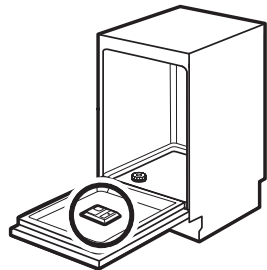

Hitta diskmedelsbehållaren på luckans insida.

2

Tryck på

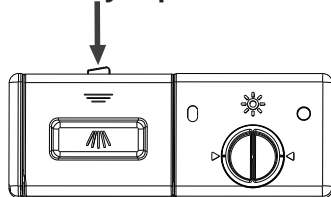

Tryck på diskmedelfacketts frigöringspärr för att öppna locket.

3

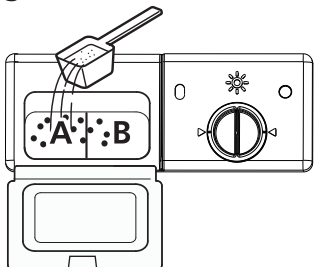

Tillsätt diskmedel i det större hålet (A) för den huvudsakliga diskningen. För mer kraftigt smutsig disk kan du även tillsätta lite diskmedel i den mindre håligheten (B) för att släppas ut under fördiskningen.

4

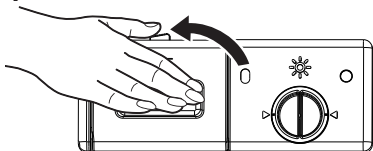

Stäng locket och tryck ner tills det låses på plats.

Funktionen Automatisk avstängning

Funktionen reducerar energiförbrukningen genom att stänga av apparaten automatiskt när den inte används.

Funktionen aktiveras:

- 15 minuter efter avslutat program.
- Efter 15 minuter om programmet inte har startat.

Starta ett program

⚠ VAR FÖRSIKTIG! Ta inte bort korgarna från diskmaskinen innan en diskcykel är slutförd.

1. Dra ut den nedre och övre korgen, fyll på med disken och tryck in dem igen. Det rekommenderas att den nedre korgen fylls på först och sedan den övre.
2. Häll i diskmedlet.
3. Anslut stickkontakten till eluttaget. Se typskylten på insidan av apparatens lucka för information om strömförsörjningen. Se till att vattentillförseln är öppen med fullt tryck.
4. Stäng luckan och tryck på strömbrytaren.
5. Välj ett program så tänds motsvarande indikatorlampa. Tryck sedan på knappen Starta/pausa så påbörjar diskmaskinen sin cykel.

Starta ett program med fördröjd start

1. Stäng produktens lucka och ställ in ett program.
2. Tryck på  flera gånger tills displayen visar den fördröjningstid du vill ställa in (3h/6h/9h). Indikatorn för fördröjd start tänds.
3. Tryck på Starta/pausa för att påbörja nedräkningen.

När en nedräkning pågår är det möjligt att öka fördröjningstiden och även ändra valet av program och alternativ. Se till att du trycker på knappen Starta/pausa först.

Programmet startar när nedräkningen är klar.

Öppning av luckan medan apparaten används

Apparaten stannar om luckan öppnas medan ett program körs. Detta kan påverka energiförbrukningen och programmets varaktighet. När dörren har stängts återupptar apparaten driften inom 10 sekunder.

Avbryta den fördröjda starten medan nedräkningen pågår

Om du avbryter en fördröjd start måste du ställa in programmet och alternativet igen.

Tryck på strömbrytaren för att stänga av apparaten. Den fördröjda starten avbryts.

Avbryta programmet

Tryck på strömbrytaren för att stänga av apparaten. Eller så kan du öppna luckan för att avsluta programmet och vänta några sekunder tills apparaten stannar helt och sedan trycka på strömbrytaren. Programmet avbryts. Kontrollera att det finns diskmedel i diskmedelsbehållaren innan du startar ett nytt program.

Slut på programmet

1. Tryck på strömbrytaren eller vänta tills funktionen Automatisk avstängning stänger av apparaten automatiskt. Om du öppnar luckan innan Automatisk avstängning aktiveras stängs apparaten av automatiskt.
2. Stäng av vattenkranen.

Apparaten piper i åtta sekunder när programmet är klart. Den aktiverar sedan standby-läget.

Om du öppnar luckan medan apparaten piper aktiverar den omedelbart standby-läget.

Ändra programmet mitt i en cykel

Ett program kan endast ändras om det har pågått under en kort tid. I annat fall kan diskmedlet ha frigjorts eller vattnet med diskmedlet redan ha tappats ut. Då måste diskmaskinen återställas och diskmedelbehållaren fyllas på igen. Följ anvisningarna nedan för att återställa diskmaskinen:

1. Stäng luckan och tryck sedan på knappen Starts/pausa.
2. Tryck på och håll programknappen nedtryckt i mer än tre sekunder för att avbryta det aktuella programmet. Maskinen aktiverar programvalsläget.
3. Du kan ändra programmet till önskad cykel.

Har du glömt att lägga i disk?

Glömd disk kan läggas i när som helst innan diskmedelbehållaren öppnas. Följ dessa steg i sådant fall:

1. Tryck på knappen Starta/pausa för att pausa cykeln.
2. När spolarmarna har slutat snurra kan du öppna luckan helt.
3. Lägg till resterande disk.
4. Stäng dörren.
5. Tryck på knappen Starta/pausa – diskmaskinen startar efter 10 sekunder.

Justera den övre korgen

Höjden på den övre korgen kan justeras enkelt för att placera högre tallrikar i antingen den övre eller nedre korgen.

VIKTIGT: Ta bort alla föremål innan höjden på korgen justeras. Korgen måste vara tom.

Följ dessa steg för att justera höjden på den övre korgen:

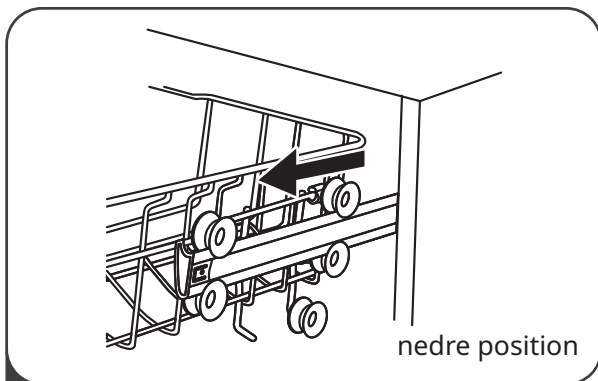

- 1 Dra ut den övre korgen.

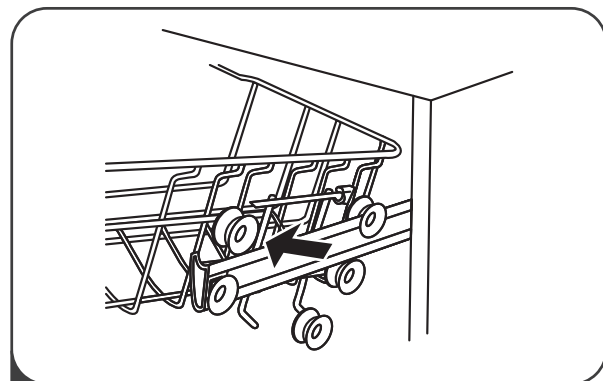

- 2 Ta bort den övre korgen.

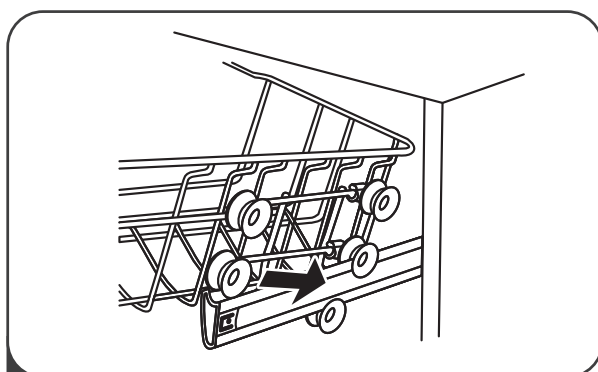

- 3 Sätt tillbaka den övre korgen på de övre eller nedre valsarna.

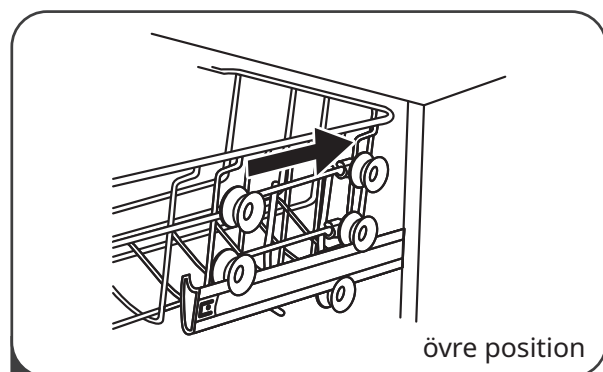

- 4 Tryck in den övre korgen.

Justerbar hylla för koppar

Hyllan för koppar i den övre korgen kan fällas upp för att skapa plats för högre tallrikar.

Dra hyllan för koppar uppåt för att fälla upp den.



Justerbar nedre korg

Piggarna i den nedre korgen kan vikas in för att skapa plats för stora tallrikar.

Tryck piggarna i den nedre korgen nedåt för att fälla in dem.

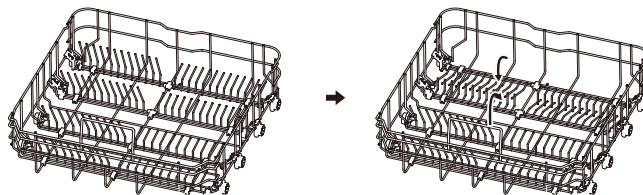

Råd och tips

Allmänt

Följande tips garanterar ett optimalt rengörings- och torkresultat vid daglig användning och gör det även lättare att skydda miljön.

- Avlägsna större matrester från disken och släng dessa i soptunnan.
- Förskölj inte disken för hand. Vid behov kan du använda programmet Fördiskning (om det är tillgängligt) eller välja ett program med fördiskning.
- När du fyller apparaten bör du se till att tallrikarna kan nås och diskas helt av det vatten som frigörs från spolarmarnas munstycken. Se till att föremålen inte vidrör eller täcker över varandra.
- Du kan använda maskindiskmedel, sköljmedel och salt separat eller använda multitabletter (såsom "3 i 1", "4 i 1" och "Allt i 1"). Följ anvisningarna på förpackningen.
- Välj program beroende på typ av disk och graden av nedsmutsning. Med programmet EKO får du den effektivaste användningen av vatten och den effektivaste energiförbrukningen för porslin och bestick som är normalt nedsmutsade.

Användning av salt, sköljmedel och diskmedel

- Använd endast salt, sköljmedel och diskmedel som är avsett för diskmaskiner. Andra produkter kan orsaka skador på apparaten.
- I områden med hårt eller mycket hårt vatten rekommenderar vi att du använder vanligt diskmedel (pulver, gel eller tabletter som inte innehåller några extra ämnen). Sköljmedel och salt bör användas separat för ett optimalt rengörings- och torkresultat.
- Kör apparaten minst en gång i månaden med ett rengöringsmedel som är särskilt avsett för detta ändamål.
- Diskmedel i tablettform upplöses inte helt vid korta program. För att förhindra rester av diskmedel på porslin rekommenderar vi att du endast använder tabletter med långa program.
- Använd inte mer än den korrekta mängden diskmedel. Se anvisningarna på diskmedlets förpackning.

Gör följande för att sluta använda multitabletter

Innan du börjar använda separat diskmedel, salt och sköljmedel måste du utföra följande procedur.

1. Ställ in vattenmjukgöraren på den högsta nivån.
2. Kontrollera att behållarna med salt och sköljmedel är fulla.
3. Starta det kortaste programmet med en sköljningsfas. Använd inget diskmedel och placera inte någon disk i korgarna.
4. När programmet är klart justerar du vattenmjukgörarens nivå i enlighet med vattnets hårdhet i ditt område.
5. Justera den mängd sköljmedel som frigörs.
6. Aktivera meddelandet "sköljmedlet är tomt".

llastning av korgarna

i Se exempel på påfyllning av disk i korgarna på sida 166.

- Använd endast apparaten för att diska saker som tål maskindisk.
- Placera inte föremål tillverkade av trä, aluminium, tenn eller koppar i apparaten.
- Placera inte föremål som kan absorbera vatten (svampar och rengöringsdukar) i apparaten.
- Ta bort matrester från föremålen.
- Blötlägg saker med intorkade/inbrända matrester i vatten.
- Placera ihåliga föremål (koppar, glas och kokkärl) med öppningen nedåt.
- Se till att bestick och tallrikar inte ligger an mot varandra. Blanda skedar med andra bestick.
- Se till att glasen inte vidrör varandra.
- Placera små föremål i bestickkorgen.
- Lägg lätta föremål i den övre korgen. Se till att föremålen ligger stilla.

Innan du startar ett program

Se till att:

- Filtren är rena och korrekt monterade.
- Saltbehållarens lock är tätt.
- Spolarmarnas munstycken inte är igentäppta.
- Det finns diskmaskinssalt och -sköljmedel (om du inte använder multitabletter).
- Föremålens placering i korgarna är korrekt.
- Programmet är lämpligt för typen av disk och graden av nedsmutsning.
- Rätt mängd diskmedel används.

Ta ur disken ur korgarna

- i** Du bör låta apparatens lucka stå på glänt i några minuter innan du tar ur disken för ett bättre torkningsresultat.
1. Låt tallrikarna svalna innan du tar ut dem ur apparaten. Varma tallrikar skadas lätt.
 2. Ta först ur föremål från den nedre korgen och sedan den övre korgen.
- i** Det kan fortfarande finnas vatten kvar kring apparatens sidor och lucka när programmet är slutfört.

Exempel på olika mängder disk i korgen

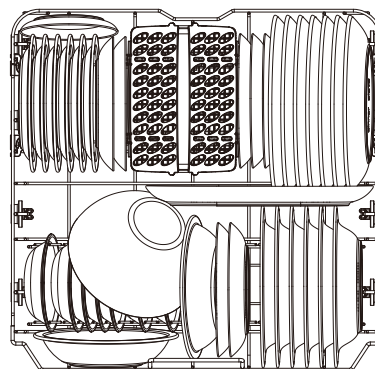
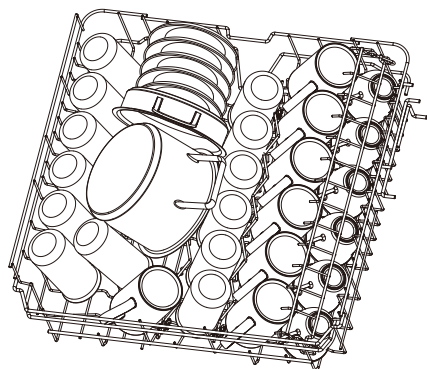

Bestickställ

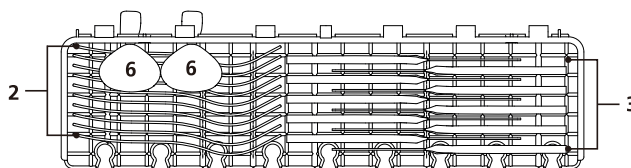

Bestickkorg

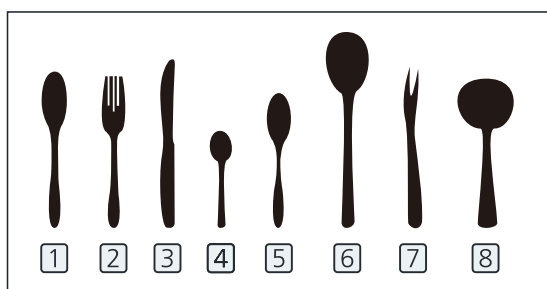
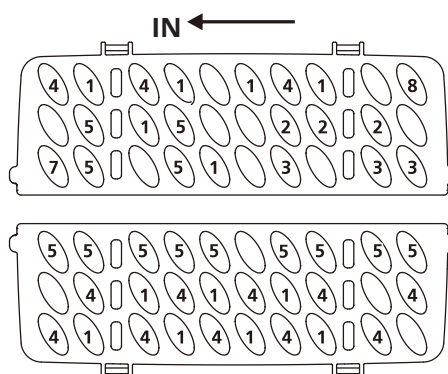

Skötsel och rengöring

⚠ VARNING! Stäng av apparaten och dra ut stickkontakten ur eluttaget före underhåll.

i Nedsmutsade filter och igentäppta spolarmar försämrar diskresultatet. Kontrollera dem regelbundet och rengör vid behov.

Rengöring av filter

1. Vrid filtret moturs för att låsa upp det. Lyft sedan ut det ur apparaten.

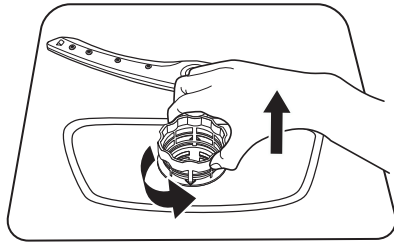

2. Håll hårt i B och använd sedan tummarna för att trycka på ovansidan av den bredaste stängningen och dra ut A.

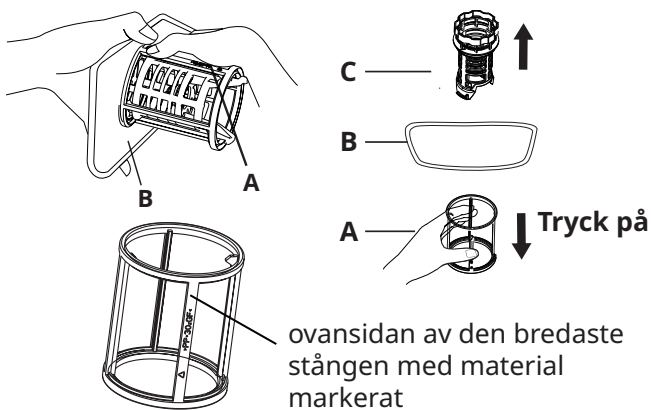

3. Skölj filtret under rinnande vatten för att skölja bort större matrester. Använd en mjuk diskborste för en mer noggrann rengöring.

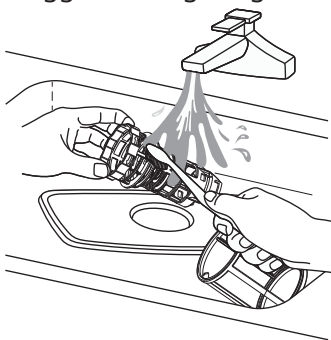

4. Montera tillbaka filtren i omvänd ordning jämfört med demonteringen. Sätt tillbaka hela filterinsatsen och rotera den medurs till pilen som indikerar stängt läge.

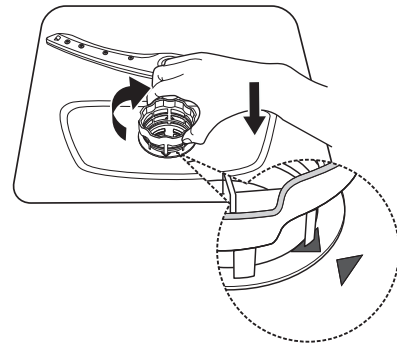

Rengöring av spolarmarna

Vi rekommenderar att de övre och nedre spolarmarna rengörs regelbundet för att förhindra att hålen täpps igen. Igentäppta hål kan orsaka otillfredsställande diskresultat.

1. Dra ut de övre och nedre korgarna.
2. Lossa den övre spolarmen från den övre korgen med muttern som sitter mitt på den övre armen. Roter sedan armen moturs för att ta bort den.

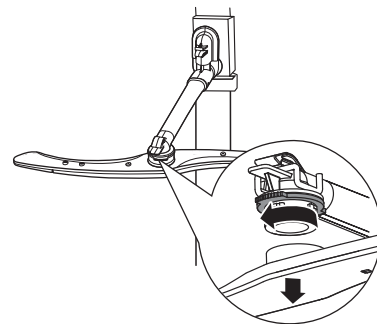

3. Den nedre spolarmen i apparatens undre del behöver bara dras uppåt för att avlägsnas.

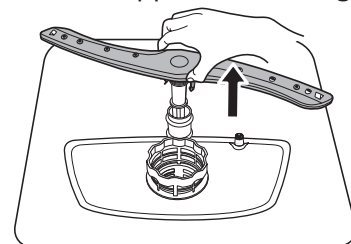

4. Skölj de övre och nedre spolarmarna under rinnande vatten. Använd ett tunt och spetsigt verktyg (såsom en tandpetare) för att ta bort smutspartiklar från hålen i spolarmarna.

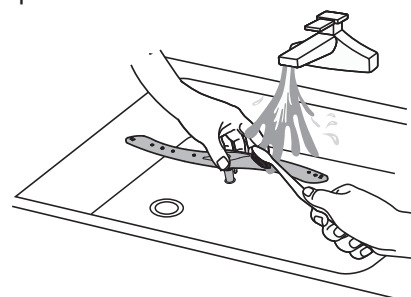

5. Montera tillbaka spolarmarna efter rengöringen. Fäst den övre spolarmen på den övre korgen genom att justera mittpositionen på den övre spolarmen med muttern och vrid den medurs för att dra åt. Placera den nedre spolarmen på korrekt plats för att fästa den på apparatens nedre del.

Utvändig rengöring

- Rengör produkten med en fuktig, mjuk trasa.
- Använd bara neutrala rengöringsmedel.
- Slipmedel, slipande rengöringsdynor eller lösningsmedel får inte användas.

Invändig rengöring

- Rengör försiktigt apparaten, inklusive dörrens gummipackning, med en mjuk och fuktig trasa.
- Använd en rengöringsprodukt som är särskilt avsedd för diskmaskiner minst en gång i månaden för att bibehålla apparatens prestanda. Följ anvisningarna på produktens förpackning noggrant.
- Slipmedel, slipande rengöringsdynor, vassa verktyg, starka kemikalier, skurbollar eller lösningsmedel får inte användas.
- Regelbunden användning av korta program kan orsaka fett- och kalkavlagringar inuti apparaten.
- Kör långa program minst två gånger i månaden för att förhindra att avlagringar bildas.

Försiktighetsåtgärder vid frost

Vidta försiktighetsåtgärder vid möjlig frost på diskmaskinen under vinterhalvåret. Utför följande efter varje diskcykel:

1. Koppla bort strömförsörjningen till diskmaskinen vid strömkällan.
2. Stäng av vattentillförseln och koppla bort vatteninloppsroret från vattenventilen.
3. Töm ut vattnet från både vatteninloppsroret och vattenventilen. (Använd en behållare för att samla upp vattnet)
4. Anslut vatteninloppsroret till vattenventilen igen.
5. Ta bort filtret i nederdelen av hålrummet och använd en svamp för att suga upp vattnet som finns kvar i sumpen.

Flytta apparaten

Om apparaten måste flyttas bör detta göras i vertikalt läge. Om det är absolut nödvändigt att luta den kan den placeras på baksidan.

När apparaten inte används under en längre tidsperiod

Det rekommenderas att en diskcykel körs först med diskmaskinen tom. Koppla sedan bort kontakten från eluttaget, stäng av vattentillförseln och lämna luckan till apparaten något öppen. Detta hjälper tätningarna i luckan att hålla längre och förhindrar att unken lukt bildas inuti apparaten.

Felsökning

Om produkten inte startar eller den stannar under drift bör du först kontrollera om du kan reparera problemet själv med hjälp av informationen i tabellen. I annat fall bör du kontakta ett auktoriserat servicecenter.



WARNING! Felaktigt utförda reparationer kan innebära allvarliga risker för användarens säkerhet. Reparationer ska utföras av behörig personal.

Problem	Möjliga orsaker och lösningar
Det går inte att slå på apparaten.	<ul style="list-style-type: none"> • Kontrollera att stickkontakten är ansluten till eluttaget. • Kontrollera att det inte finns någon trasig säkring i säkringsskåpet.
Programmet startar inte.	<ul style="list-style-type: none"> • Kontrollera att apparatens lucka är stängd. • Om fördröjd start är inställd bör du avbryta inställningen eller vänta tills nedräkningen är klar. • Apparaten har påbörjat proceduren med att fylla på hartset i vattenmjukgöraren. Denna procedur tar cirka fem minuter.
Apparaten fylls inte med vatten.	<ul style="list-style-type: none"> • Kontrollera att vattenkranen är öppen. • Kontrollera att trycket i vattentillförseln inte är för lågt. Kontakta din lokala vattenleverantör för information om detta. • Kontrollera att vattenkranen inte är igensatt. • Kontrollera att filtret i inloppsslangen inte är igensatt. • Kontrollera att inloppsslangen inte är böjd eller klämd.

Problem	Möjliga orsaker och lösningar
Apparaten uppnår inte rätt temperatur.	<ul style="list-style-type: none"> Fel på värmeelementet. Kontakta ett auktoriserat servicecenter.
Apparaten tömmer inte ur vattnet.	<ul style="list-style-type: none"> Kontrollera att avloppet inte är igensatt. Kontrollera att filtret i utloppsslangen inte är igensatt. Kontrollera att det invändiga filtersystemet inte är igensatt. Kontrollera att utloppsslangen inte är böjd eller klämd.
Apparaten stannar och startar flera gånger vid användning.	<ul style="list-style-type: none"> Detta är normalt. Det ger optimala rengöringsresultat och maximal energibesparing.
Programmet körs för länge.	<ul style="list-style-type: none"> Om fördröjd start är inställd bör du avbryta inställningen eller vänta tills nedräkningen är klar.
Den återstående tiden på displayen ökar och hoppar nästan till programmets slut.	<ul style="list-style-type: none"> Detta är inte ett fel. Apparaten fungerar korrekt.
Liten läcka i apparatens lucka.	<ul style="list-style-type: none"> Apparaten är inte nivellerad. Lossa eller dra åt de justerbara fötterna (om tillämpligt). Apparatens lucka är inte centrerad mot behållaren. Justera den bakre foten (om tillämpligt).
Apparatens lucka är svår att stänga.	<ul style="list-style-type: none"> Apparaten är inte nivellerad. Lossa eller dra åt de justerbara fötterna (om tillämpligt). Delar av porslinet sticker ut ur korgarna.
Ett skramlande/knackande ljud hörs inifrån apparaten.	<ul style="list-style-type: none"> Porslinet är inte korrekt placerat i korgarna. Se avsnittet om att fylla på korgen. Kontrollera att spolarmarna kan rotera fritt.
Apparaten utlöser säkringen.	<ul style="list-style-type: none"> Strömstyrkan är inte tillräcklig för att strömförsörja alla apparater samtidigt. Kontrollera strömuttaget och mätarens amperetal eller stäng av en av de apparater som används. Internt elektriskt fel i apparaten. Kontakta ett auktoriserat servicecenter.

i Se "**Före första användning**", "**Daglig användning**" eller "**Råd och tips**" för andra möjliga orsaker.

När problemet uppstår på apparaten ska du stänga av den och sedan slå på den igen. Kontakta ett auktoriserat servicecenter om problemet uppstår igen.

Disknings- och torkningsresultaten är inte tillfredsställande







Problem	Möjliga orsaker och lösningar
Dåligt diskningsresultat.	<ul style="list-style-type: none"> Se "Daglig användning", "Råd och tips" och avsnittet om att fylla på korgen. Använd intensivare diskprogram. Rengör spolarmen och filtren. Se "Skötsel och rengöring".
Dåligt torkningsresultat.	<ul style="list-style-type: none"> Porslinet har lämnats kvar för länge inne i en stängd apparat. Det finns inget sköljmedel eller så är doseringen av sköljmedlet inte tillräcklig. Ställ in sköljmedelsbehållaren på en högre nivå. Plastföremål kan behöva torkas med en handduk. Aktivera alternativet Extra torkning för bästa torkningsresultat. Vi rekommenderar att du alltid använder sköljmedel, även tillsammans med multitabletter.

Problem	Möjliga orsaker och lösningar
Det finns vitaktiga ränder eller blåaktiga lager på glas och disk.	<ul style="list-style-type: none"> • Det frigörs för mycket sköljmedel. Ställ in spolglansnivån på en lägre nivå. • Mängden diskmedel är för stor.
Det finns fläckar och torra vattendroppar på glas och disk.	<ul style="list-style-type: none"> • Det frigörs för lite sköljmedel. Ställ in spolglansnivån på en högre nivå. • Sköljmedlets kvalitet kan vara orsaken.
Disken är våt.	<ul style="list-style-type: none"> • Programmet innehåller ingen torkningsfas eller så används en torkningsfas med låg temperatur. • Sköljmedelsbehållaren är tom. • Sköljmedlets kvalitet kan vara orsaken. • Multitabletternas kvalitet kan vara orsaken. Prova ett annat märke eller aktivera spolglansbehållaren för att använda spolglans och multitabletter tillsammans.
Apparatens insida är våt.	<ul style="list-style-type: none"> • Detta är inte ett fel på apparaten. Det orsakas av luftfuktighet som kondenserar på väggarna.
Det bildas ovanligt skum vid diskning.	<ul style="list-style-type: none"> • Använd endast diskmedel som är avsett för diskmaskiner. • Det finns en läcka i sköljmedelsbehållaren. Kontakta ett auktoriserat servicecenter.
Det finns spår av rost på besticken.	<ul style="list-style-type: none"> • Det är för mycket salt i det vatten som används vid diskningen. Se "Vattenmjukgöraren". • Bestick av silver och rostfritt stål har placerats tillsammans. Undvik att placera föremål av silver och rostfritt stål i närheten av varandra.
Det finns rester av diskmedel kvar i behållaren i slutet av programmet.	<ul style="list-style-type: none"> • Tabletten med diskmedel fastnade i behållaren och tvättades därför inte bort helt av vattnet. • Vatten kan inte tvätta bort diskmedlet från behållaren. Kontrollera spolarmen så att den inte är blockerad eller igensatt. • Kontrollera att föremål i korgarna inte förhindrar diskmedelsbehållarens lock från att öppnas.
Dålig lukt i apparaten.	<ul style="list-style-type: none"> • Se "Intern rengöring".
Det finns kalkavlagringar på porslinet, behållaren och luckans insida.	<ul style="list-style-type: none"> • Saltnivån är låg, kontrollera påfyllningsindikeringen. • Saltbehållarens lock sitter löst. • Ditt kranvatten är hårt. Se "Vattenmjukgöraren". • Även med multitabletter bör salt användas och regenerering av vattenmjukgöraren ställas in. Se "Vattenmjukgöraren". • Det det fortfarande finns kalkavlagringar bör du rengöra apparaten med ett rengöringsmedel som är särskilt avsett för detta ändamål. • Prova olika diskmedel. • Kontakta diskmedelstillverkaren.
Matt, missfärgat eller sprucket porslin.	<ul style="list-style-type: none"> • Se till att det endast är föremål som avsedda för maskindisk som diskas i apparaten. • Lasta i och ta ur disken från korgen försiktigt. Se belastningen av korgarna i slutet av den här användarmanualen. • Placera ömtåliga föremål i den övre korgen.

i Se "**Före första användning**", "**Daglig användning**" eller "**Råd och tips**" för andra möjliga orsaker.

Felindikationer

Om ett fel uppstår visar diskmaskinen en felindikation. Följande tabell visar möjliga felindikationer och respektive orsaker.

Felindikation	Betydelse	Möjliga orsaker och lösningar
Indikatorn  blinkar snabbt	Längre vatteninloppstid.	Kranen är inte öppen, vattenmängden är begränsad eller vattentrycket är för lågt.
Indikatorerna  och  blinkar snabbt	Apparaten når inte önskad temperatur.	Fel på et värmeelement.
Indikatorn  blinkar snabbt	Överflöde.	Någon del av diskmaskinen läcker.
Indikatorerna ECO ,  och  blinkar snabbt	Kommunikationsfel mellan det huvudsakliga kretskortet och displayens kretskort.	Öppen krets eller trasig kommunikationsledning.

⚠ VARNING!

- Om ett överflöde inträffar ska du stänga av den huvudsakliga vattenförsörjningen innan du kontaktar kundtjänst.
- Om det finns vatten i den nedre pannan på grund av överfyllning eller mindre läcka ska vattnet tas bort innan diskmaskinen startas om.
- Om ett fel som inte kan korrigeras uppstår rekommenderar vi att du begär hjälp från en behörig tekniker.

Teknisk information (EN60436)

Leverantörens namn	IKEA of Sweden AB
Leverantörens adress	IKEA of Sweden AB, Tulpanvägen 8, 343 81 Älmhult, Sverige
Produkttyp	Diskmaskin
Installationstyp	Fristående
Mått (B x H x D)	60 x 85 x 60 cm
Nominell kapacitet ^{a)} (ps)	13 ^{b)}
Energieffektivitetsklass ^{a)}	E
EEI ^{a)}	55,9
Prestandaindex för rengöring ^{a)}	1,125
Prestandaindex för torkning ^{a)}	1,065
Energiförbrukning per cykel ^{c)}	0,937 kWh
Vattenförbrukning per cykel ^{d)}	11 liter
Programmets varaktighet ^{a)}	3:50 (h:min)
Luftburen akustisk bulleremission ^{a)}	47 dB(A)
Klass på luftburen akustisk bulleremission ^{a)}	C
Vänteläge	0,49 W
Fördröjd start	1,00 W

a) För programmet Eko.

b) Det maximala antalet standardkuvert som kan diskas är 13. Se exempel på belastningen av korgarna i början av snabbguiden. Korrekt mängd disk bidrar till både energi- och vattenbesparingar. Disken kanske inte rengörs ordentligt om för stora mängder disk fylls på.

c) Energiförbrukning i kWh per cykel baserat på programmet Eko med påfyllning av kallt vatten. Den faktiska energiförbrukningen beror på apparatens användning.

d) Vattenförbrukning i liter per cykel baserat på programmet Eko. Den faktiska vattenförbrukningen beror på apparatens användning och vattnets hårdhet.

i Artikelnumret och serienumret finns på typskylten på den inre högra sidan av apparatens lucka.

Artikelnummer

XXXXXXXX (åttasiffrig kod)



Serial No.:XXXXXXXX

Serienummer
(8-siffrig kod)

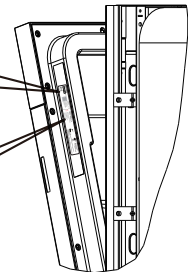

Bilden är endast för referens

Länk till EU:s EPREL-databas

QR-koden på energietiketten som medföljer produkten innehåller en länk till att registrera produkten i EU:s EPREL-databas. Behåll energietiketten för framtida bruk tillsammans med användarmanualen och all annan dokumentation som medföljer produkten.

Via länken <https://eprel.ec.europa.eu> kan du hitta information som rör produktens prestanda i EU:s EPREL-databas, samt modellnamnet och produktnumret som finns på produktens typskylt. Se kapitlet "Beskrivning av produkten".

Gå till www.theenergylabel.eu för mer detaljerad information om energietiketten.

Miljöhänsyn

Återvinn material med symbolen . Lägg förpackningen i relevanta behållare för att återvinna den. Hjälptill till att skydda miljön och människors hälsa genom att återvinna avfall av elektriska och elektroniska produkter. Det är inte tillåtet att slänga

produkter med symbolen  i hushållssoporna. Lämna in produkten på närmaste återvinningsstation eller kontakta kommunkontoret.

IKEA Garanti

Hur länge gäller IKEA garantin?

Garantin är giltig i två år från inköpsdatum om inte annat anges enligt nationella lagar. I Norge, Portugal och Spanien är garantin giltig i tre år från leveransdatum till kunden om inte annat anges enligt lokal lagstiftning. Gå till IKEA.com för att ta reda på vad som gäller i ditt land. Originalkvittot krävs som inköpsbevis. Om arbete utförs enligt garantin förlängs inte garantiperioden för produkten eller för de nya delarna.

Vem utför service?

IKEA-tjänsteleverantören tillhandahåller tjänsten genom sina egna serviceverksamheter eller auktoriserade servicepartnernätverk.

Vad täcks av denna garanti?

Garantin omfattar fel på vitvaran, vilka orsakats av material- eller produktionsfel som fanns vid den tidpunkt produkten köptes på IKEA. Garantin gäller endast för hemmabruk. Undantagen specificeras under rubriken "Vad omfattas inte av den här garanti". Inom garantiperioden ersätts kostnader för att åtgärda felet – t.ex. reparationer, reservdelar, arbete och resor – förutsatt att vitvaran är tillgänglig för reparation utan särskilda kostnader. På dessa villkor gäller EU:s riktlinjer (DIREKTIV (EU) 2019/771) och respektive lokala bestämmelser. Utbytta delar tillfaller IKEA.

Vad gör IKEA för att åtgärda problemet?

IKEA:s godkända tjänsteleverantör kommer att undersöka produkten och beslutar, efter eget gottfinnande, om den omfattas av denna garanti. Om IKEA:s tjänsteleverantör eller dess auktoriserade servicepartner betrakta produkten som täckt av garantin kommer de genom sina egna serviceverksamheter, efter eget gottfinnande,

antingen att reparera den defekta produkten eller ersätta den med samma eller en jämförbar produkt.

Vad omfattas inte av den här garanti?

- Normalt slitage.
- Skador orsakade avsiktligt eller genom oaktsamhet, genom underlåtenhet att följa bruksanvisningen, felaktig installation eller anslutning till fel spänning, skador orsakade genom kemisk eller elektrokemisk reaktion, rost, korrosion eller vattenskador vilket inkluderar, men inte är begränsat till, skador orsakade av tillförsel av vatten med onormalt hög kalkhalt samt skador orsakade av onormala miljöförhållanden.
- Förbrukningsartiklar, inklusive batterier och lampor.
- Icke-funktionella och dekorativa delar som inte påverkar normalt bruk av vitvaran inklusive repor och eventuella färgskillnader.
- Oavsiktliga skador orsakade av främmande föremål eller ämnen vid rengöring eller rensning av filter, dräneringssystem eller diskmedelsfack.
- Skador på följande delar: keramiskt glas, tillbehör, över- och underkorgar, bestickkorgar, tillförsel- och avloppsslangar, tätningar, lampor och lampskydd, displayer, vred, höljen och delar av höljen. Förutom när sådana skador kan bevisas bero på produktionsfel.
- Fall där inga fel kunde hittas under en teknikerns besök.
- Reparationer som inte utförts av ett utsett serviceföretag och/eller en auktoriserad servicepartner, eller om andra reservdelar än originaldelar har använts.
- Reparationer orsakade av felaktig installation eller installation som inte utförts enligt anvisningarna.
- Användning av vitvaran i ett professionellt sammanhang, dvs ej för hemmabruk.

- Transportskador. Om en kund transporterar produkten till sitt hem eller annan adress är IKEA inte ansvarigt för skador som kan uppstå under transporten. Men om IKEA levererar produkten till kundens leveransadress täcks skador på produkten som uppstår under leveransen av denna garanti.
- Kostnad för att utföra den initiala installationen av IKEA-vitvaran. Men om en IKEA-tjänsteleverantör eller dess auktoriserade servicepartner reparerar eller byter ut produkten enligt villkoren i denna garanti kommer serviceleverantören eller dess auktoriserade servicepartner att montera om den reparerade produkten eller montera ersättningen, om så behövs.

Denna begränsning gäller inte felfritt arbete som utförs av en kvalificerad specialist som använder våra originaldelar för att anpassa produkten till de tekniska säkerhetsspecifikationerna i ett annat EU-land.

Så här tillämpas nationella lagar

IKEA-garantin ger dig specifika lagliga rättigheter som täcker eller överskrider lokala krav. Den här garantin ger dig särskilda juridiska rättigheter utöver reklamationsrätten.

Garantins internationella giltighet

För vitvaror som köps i ett EU-land och sedan tas till ett annat EU-land lämnas service inom ramen för normala garantivillkor i det nya landet. Skyldighet att utföra service inom garantins ram finns endast om vitvaran överensstämmer med och är installerad i enlighet med:

- de tekniska specifikationerna för det land där garantianspråket görs;
- monteringsanvisningarna samt användarhandbokens säkerhetsinformation.

Den dedikerade kundservice för IKEA-produkter:

Tveka inte att kontakta IKEAs kundservice för att:

Begära service i enlighet med den här garantin. Be om förtydligande av monteringen av IKEA-produkten i de dedikerade IKEA-köksmöblerna. Tjänsten tillhandahåller inte förtydliganden relaterade till:

Den allmänna monteringen av ett IKEA-kök.

Elektriska anslutningar (om maskinen kommer utan stickkontakt och kabel) samt till vatten och gas då de måste utföras av en auktoriserad servicetekniker.

Be om förtydligande av användarhandbokens innehåll och specifikationer för IKEA-produkten.

För att säkerställa att vi ger dig bästa möjliga hjälp bör du noggrant läsa monteringsinstruktionerna och/eller användarhandboken i detta broschyr innan du kontaktar oss.

Tillgänglighet på reservdelar

Följande delar kommer att finnas tillgängliga i sju år efter att modellen har slutat att säljas: motor, cirkulations- och tömningspump, värme- och uppvärmingselement, inklusive värmepumpar (separat eller i ett paket), rör och relaterad utrustning inklusive alla slangar, ventiler, filter och aquastop-ventiler, strukturella och invändiga delar som hör till luckans konstruktion (separat eller i paket), kretskort, elektroniska displayer, tryckkomkopplare, termostater och givare, programvara och firmware, inklusive programvara för återställning.

Följande delar kommer att finnas tillgängliga i tio år efter att modellen har slutat att säljas: dörrgångjärn och tätningar, övriga tätningar, spolarmar, avloppsfiler, invändiga hyllor och plastdetaljer såsom korgar och lock.

Kontakta IKEA:s kundservice för att beställa reservdelar.

Så här når du oss om du behöver vår hjälp



Se den sista sidan i den här användarmanualen för en fullständig lista över kontakter som är godkänd av IKEA och respektive nationella telefonnummer.

- ① För att ge dig en snabbare tjänst rekommenderar vi att du använder de specifika telefonnummer som anges i slutet av denna användarmanual. Se alltid numren i broschyren för den specifika produkten du behöver hjälp med. Innan du ringer till oss bör du försäkra dig om att du har IKEA-artikelnr (8-siffrig kod) och serienr (8-siffrig kod som finns på typskylten) för den apparat som du behöver vår hjälp med.

- ① **SPARA ALLTID INKÖPSKVITTOT!** Det gäller som inköpsbevis och måste kunna uppvisas för att garantin ska gälla. Observera att kvittot också rapporterar IKEAs artikelnamn och -nummer (8-siffrig kod) för var och en av de produkter du har köpt.

Behöver du extra hjälp?

Kontakta ditt närmaste IKEA-callcenter för ytterligare frågor som inte är relaterade till kundservice av dina produkter. Läs alltid all produktokumentation noggrant innan du kontaktar oss.

Índice

Informações relacionadas com a segurança	175	Antes da primeira utilização	182
Instruções de segurança.....	176	Utilização diária.....	183
Descrição do Produto.....	178	Dicas e sugestões	186
Painel de controlo	179	Cuidados e limpeza.....	188
Programas	180	Resolução de problemas.....	189
Funções	181	Informações técnicas (EN60436).....	193
Definições	181	Questões ambientais.....	194
		Garantia IKEA.....	194

Sujeito a alterações sem aviso prévio.

Informações relacionadas com a segurança

Antes da instalação e utilização do eletrodoméstico, leia atentamente as instruções fornecidas. O fabricante declina quaisquer responsabilidades por possíveis lesões ou danos resultantes de uma instalação ou utilização incorretas. Guarde sempre as instruções num local seguro e acessível para consulta no futuro.

Segurança das crianças e das pessoas vulneráveis

- Este eletrodoméstico pode ser utilizado por crianças a partir de 8 anos, por pessoas com capacidades mentais, sensoriais ou físicas reduzidas, ou com pouca experiência e conhecimentos, se tiverem recebido supervisão ou instruções relativas à utilização do eletrodoméstico de uma forma segura, e se compreenderem os perigos envolvidos.
- Crianças com 3 a 8 anos de idade e pessoas com deficiências extensas ou complexas devem ser mantidas afastadas, exceto se continuamente vigiadas.
- Crianças com menos de 3 anos de idade devem ser mantidas afastadas, exceto se continuamente vigiadas.
- Não deixe que crianças brinquem com o eletrodoméstico.
- Mantenha os detergentes afastados das crianças.
- Mantenha as crianças e os animais de companhia afastados do eletrodoméstico, se a porta deste estiver aberta.

- As crianças não devem realizar operações de limpeza e manutenção do eletrodoméstico sem a devida supervisão.
- Mantenha todas as embalagens fora do alcance das crianças e elimine as mesmas de forma adequada.

Segurança geral

- Este eletrodoméstico deve ser utilizado num ambiente doméstico e em aplicações similares, tais como:
 - Quintas, áreas de cozinhas comuns em lojas, escritórios e outros ambientes de trabalho;
 - Por clientes em hotéis, motéis, pensões e em outros ambientes do tipo residencial.
- Não altere as especificações deste eletrodoméstico.
- A pressão da água (mínima e máxima) de funcionamento tem de estar situada entre 0,4 (0,04)/10 (1,0) bares (MPa).
- Respeite o número máximo de 13 talheres.
- Ao posicionar o eletrodoméstico, certifique-se de que o cabo de alimentação não fica preso ou danificado.
- Se o cabo de alimentação estiver danificado terá de ser substituído pelo fabricante, pelo seu Centro de assistência autorizado ou por um técnico igualmente qualificado, a fim de evitar perigos.
- Mantenha desimpedidas as aberturas de ventilação na caixa do eletrodoméstico ou na estrutura integrada.

- Coloque os talheres no cesto para esse efeito, com as pontas viradas para baixo, ou coloque-os no suporte na posição horizontal com as pontas viradas para baixo.
- Não deixe o eletrodoméstico com a porta aberta sem vigilância, para evitar tropeçar acidentalmente nela.
- Antes de realizar qualquer operação de manutenção, desligue o eletrodoméstico e retire a ficha da tomada.
- Não utilize máquinas de limpeza com água a alta pressão e/ou vapor para limpar o eletrodoméstico.
- Se o eletrodoméstico possuir aberturas de ventilação na sua base, não poderão ser tapadas, p. ex., por um tapete.
- O eletrodoméstico deve ser ligado à rede de abastecimento de água utilizando os conjuntos de tubos fornecidos. Os conjuntos de tubos antigos não devem ser reutilizados.

Instruções de segurança

Instalação

⚠ **AVISO!** Este eletrodoméstico deve ser instalado apenas por uma pessoa qualificada.

- Remova toda a embalagem e os parafusos destinados ao transporte.
- Não instale ou utilize um eletrodoméstico danificado.
- Não instale ou utilize o eletrodoméstico em locais com uma temperatura inferior a 0 °C.
- Siga as instruções de instalação fornecidas com o eletrodoméstico.
- Tenha cuidado sempre que mover o eletrodoméstico, pois este é pesado. Utilize sempre luvas de segurança e calçado fechado.
- Certifique-se de que o eletrodoméstico é instalado sob e junto de estruturas seguras.

Ligação elétrica

⚠ **AVISO!** Risco de incêndio e de choque elétrico.

⚠ **AVISO!** Ao posicionar o eletrodoméstico, certifique-se de que o cabo de alimentação não fica preso ou danificado.

⚠ **AVISO!** Não utilize adaptadores para múltiplas tomadas e cabos de extensão.

⚠ **AVISO!** Em circunstância alguma corte, remova ou desvie o pino de aterramento.

- O eletrodoméstico tem de ter uma ligação à terra.

- Certifique-se de que os parâmetros indicados na placa de características são compatíveis com as especificações elétricas da rede de abastecimento.
- Utilize sempre uma tomada à prova de choques corretamente instalada.
- Certifique-se de que não provoca danos nos componentes elétricos (por ex., rede elétrica, cabo de alimentação). Contacte o Centro de assistência autorizado para mudar os componentes elétricos.
- Ligue a ficha de alimentação à tomada elétrica apenas após concluir a instalação. Certifique-se de que a ficha de alimentação fica acessível após a instalação.
- Não puxe o cabo de alimentação para desligar o eletrodoméstico. Puxe sempre a ficha de alimentação.
- Este eletrodoméstico está em conformidade com as Diretivas E.E.C.
- Apenas Reino Unido e Irlanda: Este eletrodoméstico está equipado com uma ficha de 13 A. Se for necessário mudar o fusível da tomada, utilize apenas um fusível 13 A ASTA (BS 1362).

Ligação da água

- Não provoque danos nos tubos de água.
- Antes de proceder à ligação de novos tubos, de tubos não utilizados durante um período de tempo prolongado, sempre que tenham sido realizados trabalhos de reparação ou instalados novos dispositivos (contador de água, etc.), deixe a água correr até se apresentar limpa e transparente.

- Certifique-se de que não existem fugas de água visíveis durante e após a primeira utilização do eletrodoméstico.
- O tubo de entrada de água dispõe de uma válvula de segurança e de uma manga com um cabo de alimentação interno.

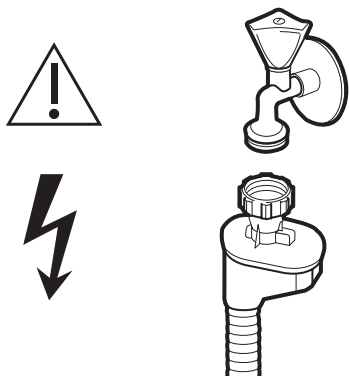

⚠ **AVISO!** Tensão perigosa.

- Se o tubo de entrada de água for danificado, feche imediatamente a torneira e desligue a ficha da tomada. Contacte o Centro de assistência autorizado para substituir o tubo de entrada de água.

Utilização

⚠ **AVISO!** Risco de ferimentos, queimaduras, choque elétrico ou incêndio.

⚠ **AVISO!** Não utilize o eletrodoméstico antes de o instalar na superfície encastrada. O eletrodoméstico deve ser desligado da alimentação elétrica antes de qualquer operação de instalação - risco de choque elétrico.

- Não se sente nem se coloque de pé na porta aberta.
- Os detergentes da máquina de lavar loiça são perigosos. Respeite as instruções de segurança indicadas na embalagem do detergente.
- Utilize apenas detergente e abrillantador recomendados para as máquinas de lavar loiça automáticas.
- Nunca utilize sabão, detergente da roupa ou detergente para lavagem manual na sua máquina de lavar loiça.

- Não beba nem brinque com a água do eletrodoméstico.
- O detergente para máquina de lavar loiça é corrosivo! Mantenha o detergente para máquina de lavar loiça afastado do alcance das crianças.
- Não remova os pratos do eletrodoméstico antes da conclusão do programa. Poderá restar algum detergente nos pratos.
- O eletrodoméstico pode libertar vapor quente se abrir a porta durante o funcionamento de um programa.
- Não coloque produtos ou itens inflamáveis que estejam molhados com produtos inflamáveis no interior, junto ou em cima do eletrodoméstico.

Assistência

- Para reparar o eletrodoméstico, contacte um Centro de assistência autorizado.
- Utilize apenas peças sobresselentes originais.

Eliminação

⚠ **AVISO!** Risco de ferimentos ou asfixia.

- Desligue o eletrodoméstico da fonte de alimentação.
- Corte o cabo de alimentação e descarte-o.
- Retire a porta para evitar que crianças e animais de estimação fiquem fechados no interior do eletrodoméstico.

Nota:

ao ligar a água potável, certifique-se de que liga o eletrodoméstico com um dispositivo de segurança contra a contaminação da água potável através de refluxo (de acordo com a norma DIN EN 1717) e que cumpre os requisitos de poluição da água (de acordo com a norma KTW-BWGL). O produto deve ser construído de forma a evitar o refluxo de água não potável para a rede de água, de acordo com a norma IEC/EN 61770. Recomendamos que a instalação, incluindo o abastecimento de água e as ligações elétricas, e as reparações sejam efetuadas por um técnico qualificado.

Descrição do Produto

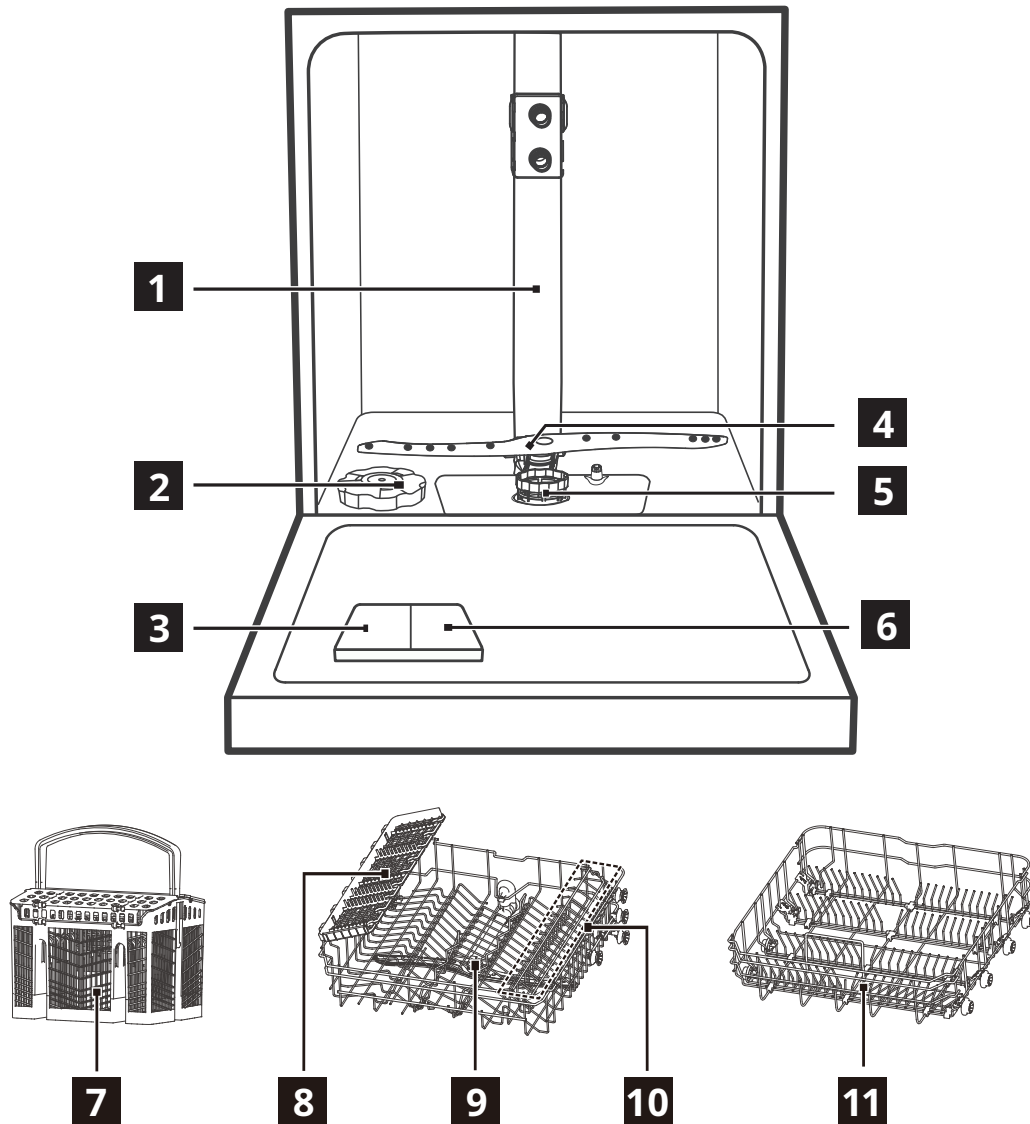

- | | |
|---------------------------------------|---|
| 1 Tubo interno | 7 Cesto de talheres |
| 2 Recipiente de sal | 8 Porta-talheres (cesto superior) |
| 3 Dispensador de detergente | 9 Braço de pulverização superior |
| 4 Braço borrifador inferior | 10 Suporte para copos (cesto superior) |
| 5 Conjunto do filtro | 11 Cesto inferior |
| 6 Dispensador de abrillantador | |



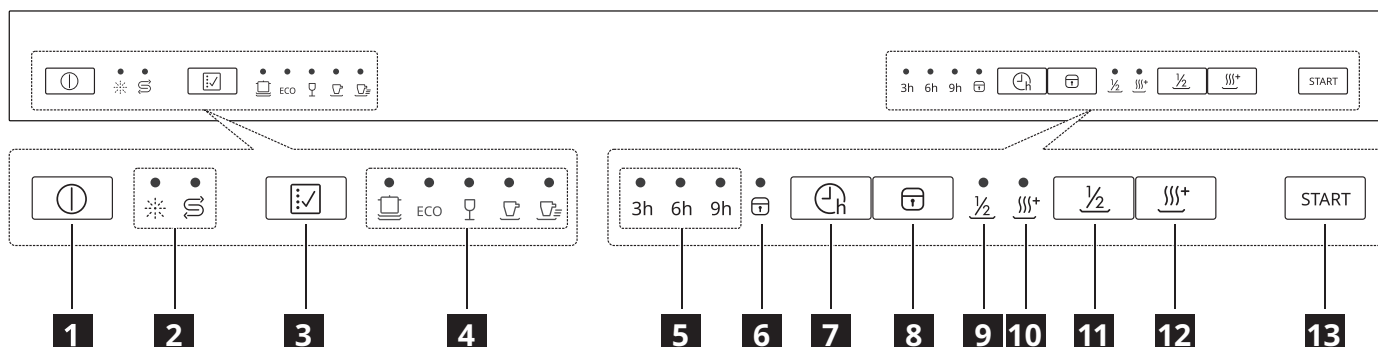

Painel de controlo



- 1** Botão Ligar/Desligar
- 2** Indicadores de aviso
- 3** Botão de programa
- 4** Indicadores de programa
- 5** Tempo de atraso
- 6** Indicador de bloqueio para crianças
- 7** Botão de início diferido
- 8** Botão de bloqueio para crianças
- 9** Indicador de meia carga
- 10** Indicador de Secagem extra
- 11** Botão de meia carga
- 12** Botão Secagem extra
- 13** Botão Iniciar/Pausa













Indicadores	Descrição
	Indicador do nível de abrillantador. Está sempre ligado quando o dispensador de abrillantador precisa de ser reabastecido.
	Indicador de sal. Está sempre ligado quando o recipiente de sal precisa de ser reabastecido.
	Indicador de início diferido. Está ligado quando existe uma definição de início diferido.
	Indicador de bloqueio para crianças. Está aceso quando a função de bloqueio para crianças está ativada.
	Indicador de meia carga. Está aceso quando a função de meia carga é selecionada.
	Indicador de Secagem extra. Está aceso quando a função de secagem extra é selecionada.

Programas

Programa	Nível de sujidade / Tipo de carga	Fases do programa	Opções
 (Intensivo)	<ul style="list-style-type: none"> Sujidade intensa Loiça, talheres, tachos e panelas 	<ul style="list-style-type: none"> Pré-lavagem Lavagem (60 °C) Enxaguamento Enxaguamento (65 - 72 °C) Secagem 	<ul style="list-style-type: none"> Início diferido Meia carga Secagem extra
ECO (ECO) ¹⁾	<ul style="list-style-type: none"> Sujidade normal Loiça e talheres e panelas 	<ul style="list-style-type: none"> Pré-lavagem Lavagem (45 °C) Enxaguamento (60 °C) Secagem 	<ul style="list-style-type: none"> Início diferido Meia carga Secagem extra
 (Vidro)	<ul style="list-style-type: none"> Sujidade ligeira Vidro 	<ul style="list-style-type: none"> Pré-lavagem Lavagem (45 °C) Enxaguamento Enxaguamento (55-60 °C) Secagem 	<ul style="list-style-type: none"> Início diferido Meia carga Secagem extra
 (90 min)	<ul style="list-style-type: none"> Sujidade normal 	<ul style="list-style-type: none"> Lavagem (55 °C) Enxaguamento Enxaguamento (60 - 65 °C) Secagem 	<ul style="list-style-type: none"> Início diferido Meia carga Secagem extra
 (Rápido)	<ul style="list-style-type: none"> Sujidade ligeira Loiça e talheres 	<ul style="list-style-type: none"> Lavagem (45 °C) Enxaguamento Enxaguamento (45 °C) 	<ul style="list-style-type: none"> Início diferido

1) Com este programa, fará a utilização mais eficiente do consumo de água e de energia para lavagem de loiça e talheres, com uma sujidade normal. (é o programa padrão para os institutos de verificação).

Valores de consumo

Programa	Fase de secagem	Funções disponíveis	Duração do programa (min)	Consumo de água (litros/ciclo)	Consumo energético (kWh/ciclo)
	✓	 ½  ⁺	180	13,9	1,275 - 1,385
ECO	✓	 ½  ⁺	230	11,0	0,937
	✓	 ½  ⁺	125	13,9	0,850 - 0,925
	✓	 ½  ⁺	90	11,2	0,955 - 1,030
	-		30	10,3	0,584

- A pressão e a temperatura da água, as variações da fonte de alimentação, as opções e a quantidade de pratos podem alterar os valores.
- O programa ECO é adequado para limpar talheres normalmente sujos, sendo o programa mais eficiente no que diz respeito ao consumo de energia e água combinado. Este programa também é utilizado para avaliar a observância da legislação relativa à conceção ecológica da UE.
- Normalmente, a lavagem dos talheres numa máquina de lavar loiça doméstica consome menos energia e água na fase de utilização do que a lavagem da loiça à mão, quando a máquina de lavar loiça doméstica é utilizada de acordo com as instruções do fabricante.
- Os valores indicados para os programas que não o programa eco são meramente indicativos.



Informação para os institutos de verificação

Para receber as informações necessárias para a realização de testes de desempenho (por ex., de acordo com a norma EN60436), envie um e-mail para:

info.dishwasher@meicloud.com

No seu pedido, inclua o código do número do produto (PNC) indicado na chapa de características.

Funções

-  Não é possível ativar ou desativar opções durante o funcionamento de um programa.
-  Se uma função não for aplicável a um programa, o respetivo indicador está desligado.
-  A ativação de funções pode afetar o consumo de água e de energia, bem como a duração do programa.

crianças não possam acidentalmente ligar a máquina de lavar loiça premindo os botões do painel.

Para bloquear ou desbloquear os botões do painel de controlo, prima o botão Bloqueio para crianças  durante 3 segundos.

Função de meia carga

Para cargas mais pequenas, pode escolher esta função para poupar energia e água.

Para selecionar a função de meia carga, prima o botão Meia carga $\frac{1}{2}$ após selecionar um programa.

Bloqueio para crianças

Esta opção permite bloquear os botões do painel de controlo, exceto o botão Ligar/Desligar, para que as

Definições

Descalcificador

O descalcificador remove os minerais da água, que podem ter um efeito nocivo nos resultados da lavagem e no eletrodoméstico.

Quanto maior o teor destes minerais, mais dura é a sua água. A dureza da água é medida em escalas equivalentes.

O descalcificador deve ser ajustado de acordo com o grau de dureza da água na sua zona. A autoridade hídrica local poderá aconselhá-lo acerca do grau de dureza da água da sua zona. É importante definir o nível de descalcificador correto para garantir uma lavagem com bons resultados.

Dureza da água

Graus alemães (°dH)	Graus franceses (°fH)	mmol/l	Graus Clarke	Nível de descalcificador	Consumo de sal (gramas/ciclo)	Frequência da regeneração (a cada X ciclos)
35 - 55	61 - 98	6,1 - 9,8	43 - 69	H6	60	1
23 - 34	41 - 60	4,1 - 6,0	29 - 42	H5	30	2
18 - 22	31 - 40	3,1 - 4,0	22 - 28	H4	20	3
12 - 17	21 - 30	2,1 - 3,0	15 - 21	H3 ¹⁾	12	5
6 - 11	10 - 20	1,0 - 2,0	7 - 14	H2	9	10
0 - 5	0 - 9	0 - 0,94	0 - 6	H1 ²⁾	0	NÃO

1) Definições de fábrica.

2) Não utilize sal neste nível.

Se utilizar um detergente comum ou cápsulas (com ou sem sal), defina o grau de dureza da água adequado para manter ativa a notificação do reabastecimento de sal.



-  As cápsulas multifunções não são suficientemente eficazes para desmineralizar a água dura.

Durante cada regeneração, são necessários 2,0 litros de água adicionais, o consumo de energia aumenta 0,02 kWh e o programa é alargado em 4 minutos.

Como definir o nível de descalcificador

1. Feche a porta da máquina de lavar loiça e prima o botão Ligar/Desligar para ligar o eletrodoméstico.

- Dentro de 60 segundos após ligar o eletrodoméstico, prima o botão "Programa" durante mais de 5 segundos para entrar no modo de definição do descalcificador. O indicador de sal irá piscar.
- Prima o botão Programa para seleccionar a definição correta de acordo com a dureza da água local, a definição será alterada pela seguinte ordem: H3->H4->H5->H6->H1->H2->H3.
- Aguarde 5 segundos ou prima o botão Ligar/Desligar para confirmar a definição e sair.

Nível de descalcificador	Indicador LED (○ : indicador desligado; ● : indicador ligado)		
			
H1	○	○	●
H2	○	●	○
H3	○	●	●
H4	●	○	○
H5	●	○	●
H6	●	●	○

Notificação de abrilhantador vazio

O abrilhantador ajuda a secar os pratos sem marcas nem manchas. Para obter o melhor desempenho na secagem, utilize sempre abrilhantador.

O abrilhantador é automaticamente libertado

durante a fase de enxaguamento quente.

Quando o dispensador de abrilhantador está vazio, o indicador de abrilhantador () acende, indicando que é necessário proceder ao seu enchimento.

Noutras ocasiões, pode estimar a quantidade restante pelo tamanho do ponto preto no indicador do nível de abrilhantador, como ilustrado abaixo:

- Cheio
- 3/4 cheio
- ◐ 1/2 cheio
- ◑ 1/4 cheio
- Vazio

Nível de abrilhantador

É possível definir a quantidade libertada de abrilhantador entre o nível 1 (quantidade mínima) e 4 (quantidade máxima).

Como definir o nível de abrilhantador

Retire a tampa do reservatório de abrilhantador. Rode o indicador do abrilhantador para um número (1-4).

Se a loiça não estiver a secar corretamente ou estiver manchada, ajuste o seletor para o número superior seguinte até a loiça ficar sem manchas. Reduza-o se houver manchas esbranquiçadas pegajosas na loiça ou uma película azulada nos copos ou nas lâminas das facas.

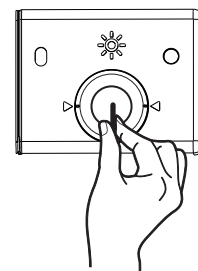

Ativar/desativar o som das teclas

Prima os botões $\frac{1}{2}$ e ||||^+ sem soltar durante 3 segundos para ativar ou desativar o som das teclas.

Antes da primeira utilização

- Certifique-se de que o nível atual de descalcificador é o adequado ao grau de dureza da água. Se não for, ajuste o nível de descalcificador.**
- Encha o recipiente de sal.
- Encha o dispensador de abrilhantador.
- Abra a torneira da água.
- Inicie um programa para remover quaisquer resíduos de processamento, que ainda possam permanecer no interior do eletrodoméstico. Não utilize detergente e não carregue os cestos.

-  Depois de iniciar um programa, poderá demorar até 5 minutos para o eletrodoméstico recarregar a resina no descalcificador. Pode parecer que o eletrodoméstico não está a funcionar. A fase de lavagem começa apenas após a conclusão deste procedimento. O procedimento é repetido periodicamente.

Recipiente de sal

-  **CUIDADO!** Utilize apenas sal grosso adequado para máquinas de lavar loiça. O sal fino aumenta o risco de corrosão.

O sal é utilizado para recarregar a resina no abrilhantador e para garantir bons resultados de lavagem, numa utilização diária.

Encher o recipiente de sal

- i** Encha o recipiente de sal apenas quando o indicador acender.

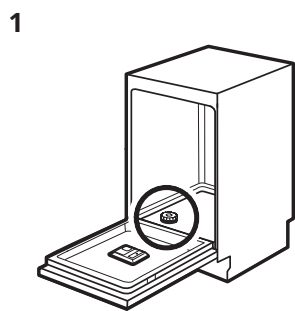

Identifique o recipiente de sal na parte inferior.

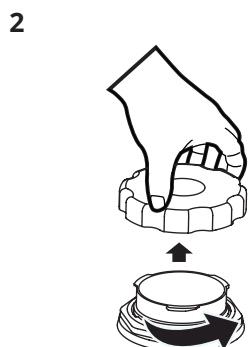

Remova a tampa do recipiente de sal.

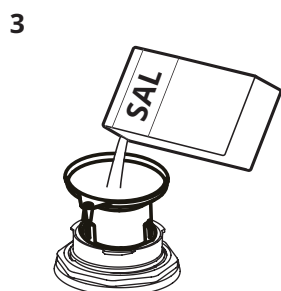

Coloque 1,5 kg de sal para máquinas de lavar louça no recipiente de sal.

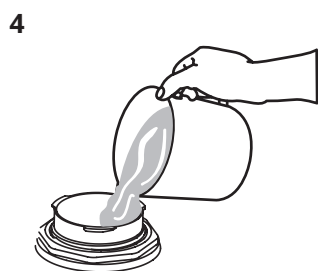

Encha o recipiente de sal até ao nível máximo com água.

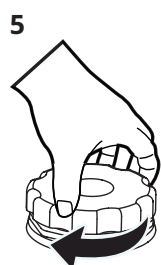

Aperte firmemente a tampa do recipiente de sal.

⚠ CUIDADO! Ao encher o recipiente de sal, poderá verter água e sal para fora do mesmo. Depois de encher o recipiente de sal, inicie de imediato um programa para evitar corrosão.

Encher o dispensador de abrillantador

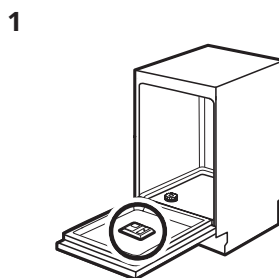

Identifique o dispensador de abrillantador no interior da porta.

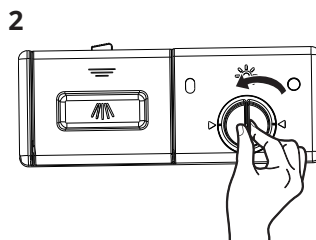

Retire a tampa do reservatório de abrillantador rodando-a no sentido contrário ao dos ponteiros do relógio.

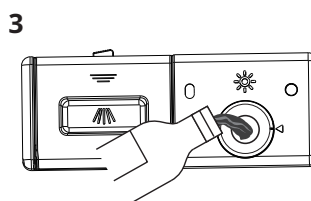

Encha o recipiente de abrillantador com o mesmo. Tenha cuidado para não transbordar.

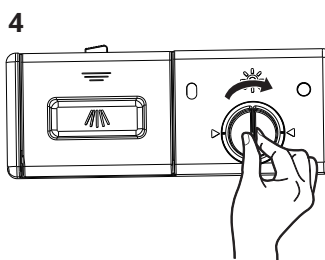

Feche a tampa do reservatório de abrillantador rodando-a no sentido dos ponteiros do relógio.

Utilização diária

1. Abra a torneira da água.
2. Prima o botão Ligar/Desligar para ligar o eletrodoméstico.
 - Se o indicador de sal estiver aceso, encha o recipiente de sal.
 - Se o indicador de abrillantador estiver aceso, encha o dispensador de abrillantador.
3. Gire os braços de pulverização para verificar se giram livremente.
4. Carregue o cesto e adicione o detergente.
5. Defina e inicie o programa correto para o tipo de carga e grau de sujidade.

Utilizar o detergente

1

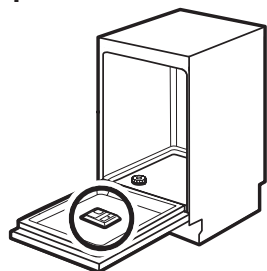

Identifique o dispensador de detergente no interior da porta.

2

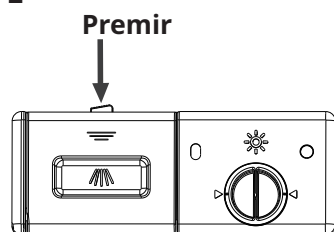

Prima a lingueta de abertura do dispensador de detergente para abrir a tampa.

3

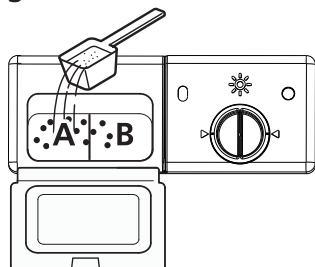

Adicione detergente na cavidade maior (A) para a lavagem principal. Para cargas com mais sujidade, adicione também algum detergente na cavidade mais pequena (B) para libertar durante a pré-lavagem.

4

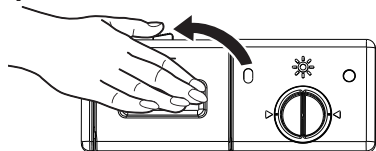

Feche a tampa e pressione-a até esta bloquear na sua posição.

Função de encerramento automático

Esta função reduz o consumo de energia ao desligar automaticamente o eletrodoméstico, quando este não está a funcionar.

A função é ativada:

- 15 minutos após a conclusão do programa;
- 15 minutos depois, se o programa não for iniciado.

Iniciar um programa

⚠ CUIDADO! Não remova os cestos da máquina de lavar loiça antes da conclusão de um ciclo de lavagem.

1. Puxe os cestos inferior e superior para fora, carregue a loiça e volte a colocá-los. Recomenda-se que carregue primeiro o cesto inferior e depois o superior.
2. Deite o detergente.

3. Introduza a ficha na tomada. Para a alimentação elétrica, consulte a placa de características no interior da porta do eletrodoméstico. Certifique-se de que o abastecimento de água está ligado na pressão máxima.
4. Feche a porta e prima o botão Ligar/Desligar.
5. Selecione um programa, a luz correspondente irá acender-se. Em seguida, prima o botão Iniciar/Pausa, a máquina de lavar loiça inicia o seu ciclo.

Iniciar um programa com início diferido

1. Feche a porta do eletrodoméstico e defina um programa.
2. Prima repetidamente até o ecrã mostrar o período de atraso que deseja definir (3h/6h/9h). O indicador do período diferido acende.
3. Prima "Iniciar/Pausa" para iniciar a contagem decrescente.

Durante a contagem decrescente, é possível aumentar o período de atraso, mas também é possível alterar a seleção do programa e opções. Certifique-se de que prime o botão "Iniciar/Pausa" primeiro.

Quando a contagem decrescente for concluída, o programa é iniciado.

Abrir a porta durante o funcionamento do eletrodoméstico

Se abrir a porta durante a execução de um programa, o eletrodoméstico irá parar. Esse procedimento poderá afetar o consumo de energia e a duração do programa.

Depois de fechar a porta, o eletrodoméstico retomará o funcionamento em 10 segundos.

Cancelar o início diferido durante a contagem decrescente

Se cancelar o início diferido, terá de definir novamente o programa e opções.

Prima o botão Ligar/Desligar para desligar o eletrodoméstico. O início diferido será cancelado.

Cancelar o programa

Prima o botão Ligar/Desligar para desligar o eletrodoméstico. Ou abra a porta para impedir o início do programa; aguarde alguns segundos até o eletrodoméstico parar completamente e, em seguida, prima o botão Ligar/Desligar. O programa será cancelado. Certifique-se de que existe detergente no dispensador de detergente antes de iniciar um novo programa.

Finalizar o programa

1. Prima o botão Ligar/Desliga ou aguarde até a função de encerramento automático desligar automaticamente o eletrodoméstico. Se abrir a porta antes da ativação da função "encerramento automático", o eletrodoméstico é automaticamente desativado.
2. Feche a torneira da água.

O eletrodoméstico emite um sinal sonoro durante 8 segundos quando o programa está concluído e, em seguida, entra no modo de espera.

Se abrir a porta enquanto o eletrodoméstico está a apitar, este entra imediatamente no modo de espera.

Alterar o programa a meio do ciclo

Um programa só pode ser alterado se estiver em execução há pouco tempo, caso contrário, o detergente pode ter sido libertado ou a água com detergente já ter sido drenada. Neste caso, é necessário repor a máquina de lavar loiça e encher novamente o dispensador de detergente. Para repor a máquina de lavar loiça, siga as instruções abaixo:

1. Com a porta do eletrodoméstico fechada, prima o botão "Iniciar/Pausa".
2. Prima o botão "Programa" durante mais de 3 segundos para cancelar o programa atual. A máquina estará no modo de seleção de programas.
3. Pode alterar o programa para a definição de ciclo pretendida.

Esqueceu-se de colocar um prato?

Uma loiça esquecida pode ser adicionada em qualquer altura antes de o dispensador de detergente abrir. Nesse caso, siga estes passos:

1. Prima o botão Iniciar/Pausa para fazer uma pausa no ciclo.
2. Quando os braços pulverizadores tiverem parado de funcionar, pode abrir completamente a porta.
3. Adicione a loiça esquecida.
4. Feche a porta.
5. Prima o botão "Iniciar/Pausa", a máquina de lavar loiça iniciará após 10 segundos.

Ajustar o cesto superior

A altura do cesto superior pode ser facilmente ajustada para acomodar pratos mais altos no cesto superior ou inferior.

IMPORTANTE: Retire todos os objetos antes de ajustar o cesto. O cesto deve estar vazio.

Para ajustar a altura do cesto superior, siga estes passos:

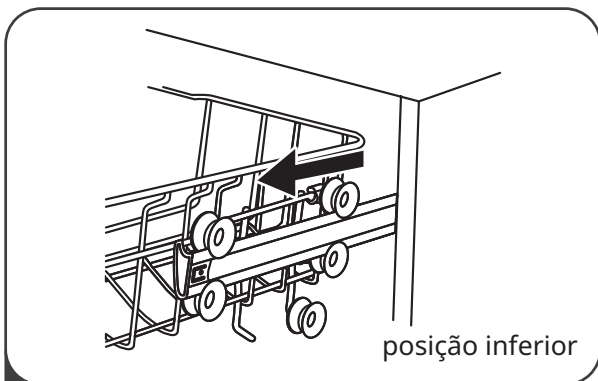

- 1 Puxe o cesto superior para fora.

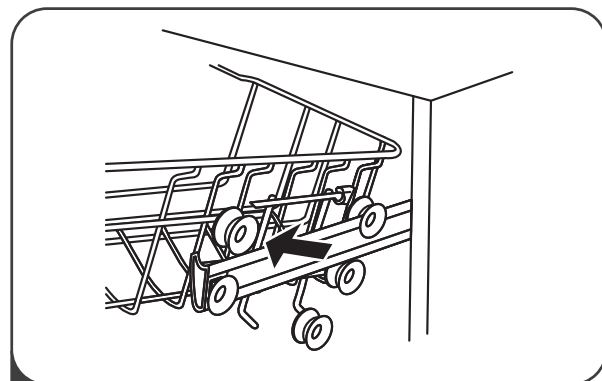

- 2 Remova o cesto superior.

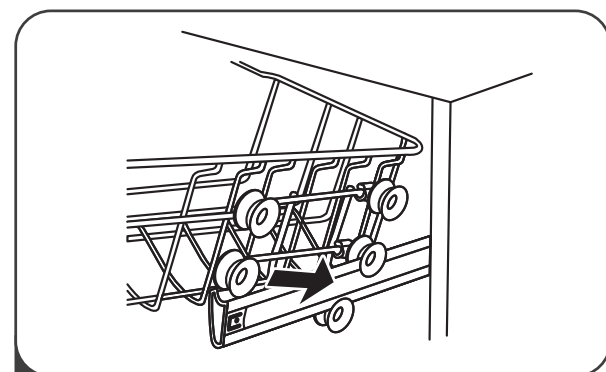

- 3 Fixe novamente o cesto superior nos carris superiores ou inferiores.

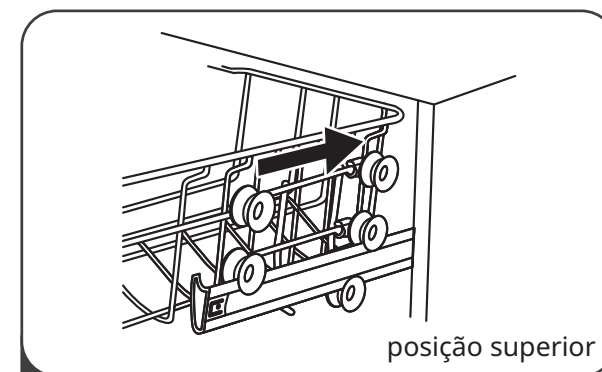

- 4 Empurre o cesto superior para dentro.

Suporte de copos ajustável

O suporte de copos no cesto superior pode ser rebatido para criar espaço para pratos mais altos. Puxe o suporte de copos para cima, para o rebater.



Cesto inferior ajustável

Os espigões do cesto inferior podem ser dobrados para criar espaço para pratos mais largos. Prima os espigões do cesto inferior para os dobrar.

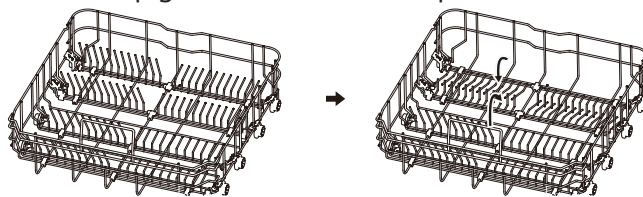

Dicas e sugestões

Informações gerais

As seguintes sugestões garantirão resultados ótimos em termos de limpeza e secagem numa utilização diária, e também ajudarão a proteger o ambiente.

- Remova os maiores resíduos de alimentos nos pratos e deite-os no caixote do lixo.
- Não proceda à pré-lavagem manual dos pratos. Se necessário, utilize o programa de pré-lavagem (se disponível) ou selecione um programa com uma fase de pré-lavagem.
- Ao carregar o eletrodoméstico, certifique-se de que os pratos estão totalmente ao alcance e podem ser lavados pela água libertada pelos bicos do braço de pulverização. Certifique-se de que os itens não se tocam nem se tapam entre si.
- Pode utilizar detergente para máquinas de lavar loiça, abrillantador e sal separadamente, ou pode optar pelas cápsulas multifunções (por ex., "3 em 1", "4 em 1", "tudo em um"). Siga as instruções indicadas na embalagem.
- Selecione o programa de acordo com o tipo de carga e grau de sujidade. Com o programa ECO, fará a utilização mais eficiente do consumo de água e de energia para lavagem de loiça e talheres com uma sujidade normal.

Utilizar sal, abrillantador e detergente

- Utilize apenas sal, abrillantador e detergente próprios para máquinas de lavar loiça. Os outros produtos podem provocar danos no eletrodoméstico.
- Em zonas com água dura e muito dura, recomendamos a utilização de detergente para máquina de lavar simples (pó, gel, cápsulas sem agentes adicionais), abrillantador e sal separadamente para a obtenção de resultados ótimos na limpeza e secagem.
- Pelo menos uma vez por mês, faça um ciclo de limpeza com um produto próprio para limpeza de eletrodomésticos especialmente concebido para esse fim.
- As cápsulas de detergente não dissolvem completamente nos programas curtos. Para prevenir a presença de resíduos de detergente na loiça, recomendamos a utilização de cápsulas com programas mais longos.

- Não utilize mais do que a quantidade correta de detergente. Consulte as instruções de segurança indicadas na embalagem do detergente.

O que fazer quando pretende parar de utilizar cápsulas multifunções

Antes de começar a utilizar detergente, sal e abrillantador separadamente, siga o seguinte procedimento.

1. Defina o nível de descalcificador mais elevado.
2. Certifique-se de que os recipientes do sal e abrillantador se encontram cheios.
3. Inicie o programa mais curto com uma fase de enxaguamento. Não adicione detergente e não carregue os cestos.
4. Quando o programa for concluído, ajuste o descalcificador de acordo com a dureza da água na sua zona.
5. Ajuste a quantidade de abrillantador libertada.
6. Ative a notificação de abrillantador vazio.

Carregar os cestos

- ❗ Consulte os exemplos de cargas nos cestos na página 187.

- Utilize o eletrodoméstico apenas para a lavagem de itens com indicação de poderem ser lavados na máquina de lavar loiça.
- Não coloque itens de madeira, alumínio, estanho e cobre no eletrodoméstico.
- Não coloque itens que possam absorver água (esponjas, panos de limpeza) no eletrodoméstico.
- Remova os restos de alimentos que se encontrem nos itens.
- Os itens com restos de alimentos queimados devem ser mergulhados em água.
- Coloque os itens vazios (chávenas, copos e caçarolas) com a abertura virada para baixo.
- Certifique-se de que os talheres e os pratos não ficam colados entre si. Coloque as colheres juntamente com outros talheres.
- Certifique-se de que os copos não se tocam entre si.
- Coloque os itens pequenos no cesto de talheres.
- Coloque os itens leves no cesto superior. Certifique-se de que os itens não se movem.

Antes de iniciar um programa

Certifique-se de que:

- os filtros estão limpos e corretamente instalados;
- a tampa do recipiente de sal está apertada;
- os braços de pulverização não estão entupidos;
- existe sal para máquinas de lavar loiça e abrillantador (exceto se utilizar cápsulas multifunções);
- a posição dos itens nos cestos é a correta;
- o programa é adequado ao tipo de carga e nível de sujidade;
- é utilizada a quantidade correta de detergente.

Retirar a loiça dos cestos

- ⓘ Para melhores resultados na secagem, mantenha a porta do eletrodoméstico entreaberta durante alguns minutos, antes de retirar os pratos.
1. Deixe os pratos arrefecer antes de os retirar do eletrodoméstico. Os pratos quentes sofrem danos facilmente.
 2. Primeiro retire os itens do cesto inferior e, em seguida, do cesto superior.
- ⓘ No final do programa, poderá restar água nos lados e na porta do eletrodoméstico.

Exemplos de cargas nos cestos

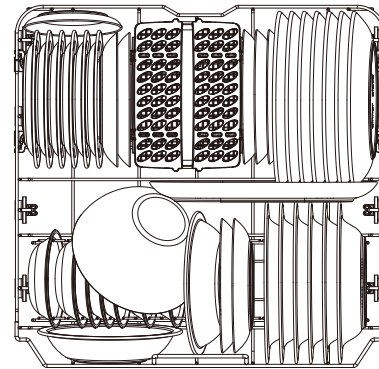
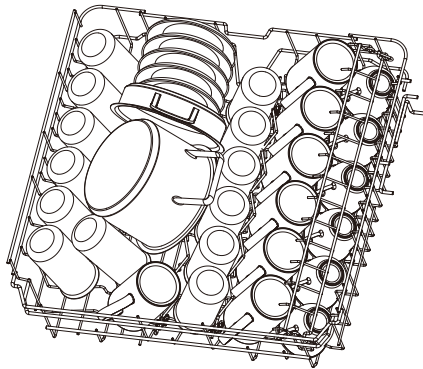

Suporte de talheres

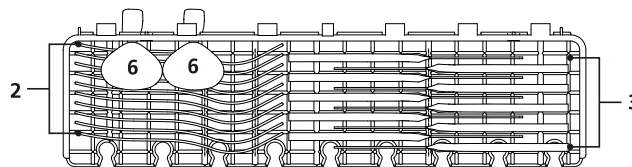

Cesto de talheres

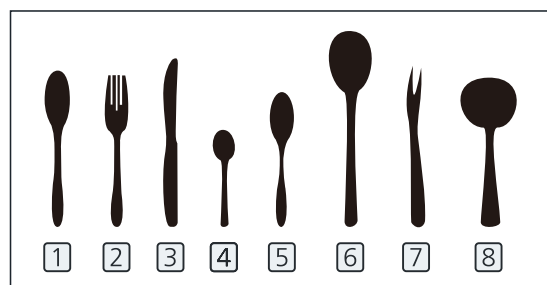
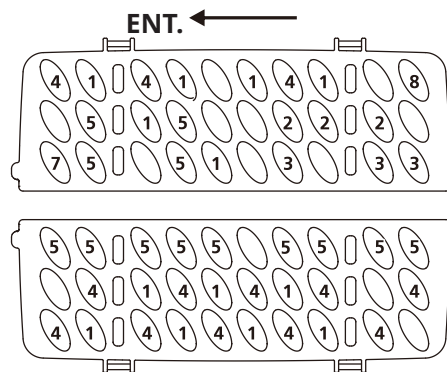

Cuidados e limpeza

⚠ AVISO! Antes de realizar qualquer operação de manutenção, desligue o eletrodoméstico e retire a ficha da tomada.

i Os filtros sujos e braços de pulverização obstruídos podem condicionar os resultados da lavagem. Verifique-os regularmente e, se necessário, proceda à sua limpeza.

Limpar os filtros

1. Rode o filtro no sentido contrário ao dos ponteiros do relógio para o desbloquear e, em seguida, retire-o do eletrodoméstico.

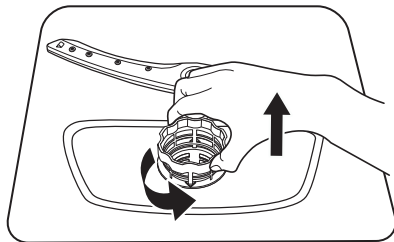

2. Agarre B com firmeza, depois use os polegares para pressionar a parte superior da barra mais larga e puxe A.

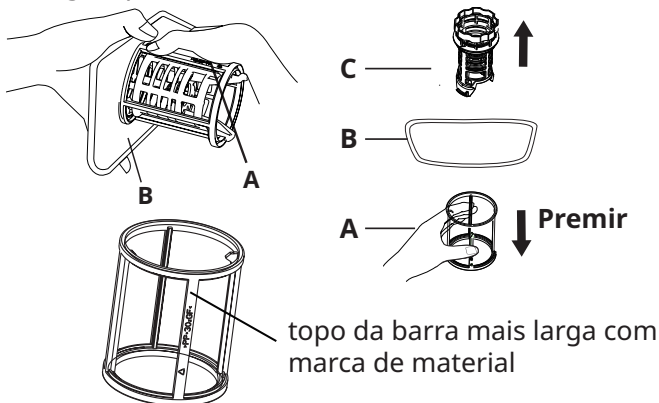

3. Lave o filtro com água corrente para remover os restos de comida maiores. Para uma limpeza mais profunda, utilize uma escova de limpeza macia.

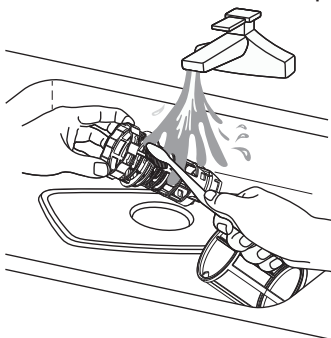

4. Volte a montar os filtros pela ordem inversa da desmontagem, volte a colocar o elemento filtrante e rode-o no sentido dos ponteiros do relógio para a seta de fecho.

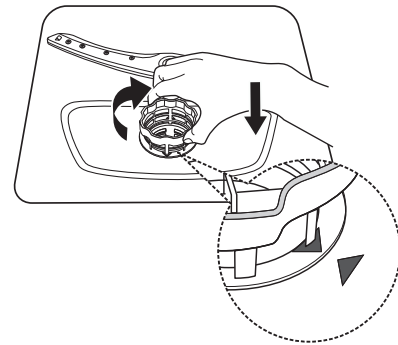

Limpar os braços de pulverização

Recomendamos uma limpeza regular dos braços de pulverização superior e inferior para prevenir entupimentos. Os orifícios entupidos podem gerar resultados de lavagem insatisfatórios.

1. Retire os cestos superior e inferior.
2. Para desencaixar o braço de pulverização superior do cesto superior, identifique a porca na posição central do braço superior e rode o braço de pulverização no sentido contrário ao dos ponteiros do relógio para o remover.

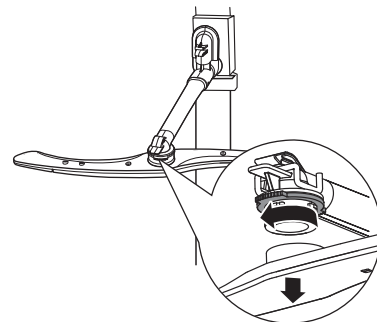

3. Para desencaixar o braço de pulverização inferior da parte inferior do eletrodoméstico, basta puxá-lo para o remover.

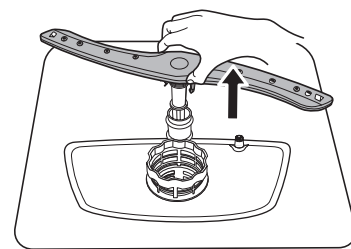

4. Enxagúe os braços de pulverização superior e inferior sob água corrente. Utilize uma ferramenta pontiaguda (por ex., um palito) para remover partículas de sujidade dos orifícios dos braços de pulverização.

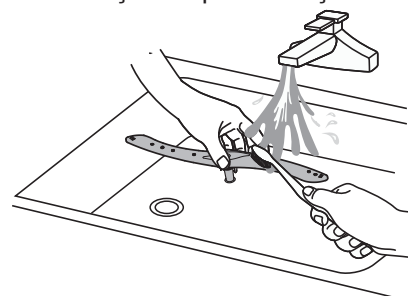

5. Após a limpeza, volte a colocar os braços de pulverização.
- Para fixar o braço de pulverização superior ao cesto superior, alinhe a posição central do braço de pulverização superior com a porca e rode-a no sentido dos ponteiros do relógio para apertar.
- Para fixar o braço de pulverização inferior à parte inferior do eletrodoméstico, encaixe o braço de pulverização inferior na sua posição.

Limpeza exterior

- Limpe o eletrodoméstico com um pano macio e humedecido.
- Utilize apenas detergentes neutros.
- Não utilize produtos abrasivos, esponjas de limpeza abrasivas nem solventes.

Limpeza interior

- Limpe cuidadosamente o eletrodoméstico, incluindo o vedante de borracha da porta, com um pano húmido macio.
- Para manter o desempenho do seu eletrodoméstico, utilize um produto de limpeza especialmente concebido para máquinas de lavar loiça pelo menos uma vez por mês. Siga cuidadosamente as instruções indicadas na embalagem do produto.
- Não utilize produtos abrasivos, esponjas de limpeza abrasivas, ferramentas afiadas, químicos fortes, esfregões nem solventes.
- A utilização regular de programas de curta duração pode resultar na acumulação de gordura e calcário no interior do eletrodoméstico.
- Escolha programas de longa duração pelo menos duas vezes por mês para prevenir esta acumulação.

Prevenção de formação de gelo

No inverno, a máquina de lavar loiça deve ser protegida contra o gelo. Após cada ciclo de lavagem, proceda da seguinte forma:

1. Corte a corrente elétrica da máquina de lavar loiça na fonte de alimentação.
2. Desligue o abastecimento de água e desligue o tubo de entrada de água da válvula de água.
3. Esvazie a água do tubo de entrada e da válvula de água. (Utilize um recipiente para recolher a água)
4. Volte a ligar o tubo de entrada de água à válvula de água.
5. Retire o filtro que se encontra no fundo da banheira e utilize uma esponja para absorver a água do reservatório.

Movimentar o eletrodoméstico

Se o eletrodoméstico tiver de ser movimentado, tente mantê-lo na posição vertical. Se for absolutamente necessário, o eletrodoméstico pode ser colocado de costas.

Quando não for utilizado durante um longo período de tempo

Recomenda-se que execute um ciclo de lavagem com a máquina de lavar loiça vazia e, em seguida, retire a ficha da tomada, desligue o abastecimento de água e deixe a porta do eletrodoméstico ligeiramente aberta. Deste modo, as juntas da porta duram mais tempo e evita-se a formação de odores no interior do eletrodoméstico.

Resolução de problemas

Se o eletrodoméstico não iniciar nem parar durante o funcionamento, verifique se consegue resolver o problema com a ajuda das informações fornecidas na tabela ou contacte um Centro de assistência autorizado.

⚠ AVISO! As reparações executadas de forma inadequada podem criar riscos graves para a segurança do utilizador. Todas as reparações devem ser realizadas por pessoal qualificado.

Problema	Causa possível e solução
Não consegue ligar o eletrodoméstico.	<ul style="list-style-type: none"> • Certifique-se de que a ficha está ligada à tomada de alimentação. • Certifique-se de que não existe um fusível danificado na caixa de fusíveis.
O programa não inicia.	<ul style="list-style-type: none"> • Certifique-se de que a porta do eletrodoméstico está fechada. • Se estiver ativado o início diferido, cancele a definição ou aguarde até ao final da contagem decrescente. • O eletrodoméstico iniciou o procedimento de recarregamento da resina no interior do abrilhantador. A duração do procedimento é de cerca de 5 minutos.

Problema	Causa possível e solução
O eletrodoméstico não enche com água.	<ul style="list-style-type: none"> • Certifique-se de que a torneira da água se encontra aberta. • Certifique-se de que a pressão da água de alimentação não é demasiado fraca. Para obter esta informação, contacte a autoridade hídrica local. • Certifique-se de que a torneira da água não está entupida. • Certifique-se de que o filtro no tubo de entrada não está entupido. • Certifique-se de que o tubo de entrada não tem dobras e torções.
O eletrodoméstico não atinge a temperatura necessária.	<ul style="list-style-type: none"> • Avaria do elemento de aquecimento. Contacte um Centro de assistência autorizado.
O eletrodoméstico não drena a água.	<ul style="list-style-type: none"> • Certifique-se de que o cifão da pia não está entupido. • Certifique-se de que o filtro no tubo de saída não está entupido. • Certifique-se de que o sistema do filtro interior não está entupido. • Certifique-se de que o tubo de drenagem não tem dobras e torções.
O eletrodoméstico pára e inicia várias vezes durante o funcionamento.	<ul style="list-style-type: none"> • É normal. Proporciona ótimos resultados de limpeza e reduz o consumo de energia.
O programa demora demasiado tempo.	<ul style="list-style-type: none"> • Se a opção de início diferido estiver ativada, cancele a definição ou aguarde até ao final da contagem decrescente.
O tempo restante no ecrã aumenta e ignora praticamente até ao final da duração do programa.	<ul style="list-style-type: none"> • Não se trata de um defeito. O eletrodoméstico está a funcionar corretamente.
Pequena fuga na porta do eletrodoméstico.	<ul style="list-style-type: none"> • O eletrodoméstico não está nivelado. Desaperte ou aperte os pés ajustáveis (se aplicável). • A porta do eletrodoméstico não está centrada no interior da máquina. Ajuste o pé traseiro (se aplicável).
É difícil fechar a porta do eletrodoméstico.	<ul style="list-style-type: none"> • O eletrodoméstico não está nivelado. Desaperte ou aperte os pés ajustáveis (se aplicável). • As peças de loiça sobressaem dos cestos.
Ruídos/sons de pancadas no interior do eletrodoméstico.	<ul style="list-style-type: none"> • A loiça não foi colocada corretamente nos cestos. Consulte a secção relativa ao carregamento dos cestos. • Certifique-se de que os braços de pulverização podem girar livremente.
O eletrodoméstico dispara o disjuntor.	<ul style="list-style-type: none"> • A amperagem não é suficiente para alimentar todos os dispositivos em utilização simultânea. Verifique a amperagem da tomada e a capacidade do contador elétrico, ou desligue um dos eletrodomésticos em utilização. • Falha elétrica interna do eletrodoméstico. Contacte um Centro de assistência autorizado.

i Consulte as secções "**Antes da primeira utilização**", "**Utilização diária**", ou "**Dicas e sugestões**" para conhecer outras causas possíveis.

Depois de ocorrer um problema no eletrodoméstico, desligue e ligue-o. Se o problema ocorrer novamente, contacte um Centro de assistência autorizado.

Os resultados de lavagem e secagem não são satisfatórios







Problema	Causa possível e solução
Maus resultados de lavagem.	<ul style="list-style-type: none"> • Consulte as secções "Utilização diária", "Dicas e sugestões" e a secção relativa ao carregamento dos cestos. • Utilize programas de lavagem mais intensivos. • Limpe os jatos do braço de pulverização e o filtro. Consulte a secção "Cuidados e limpeza".
Maus resultados de secagem.	<ul style="list-style-type: none"> • A loiça ficou demasiado tempo no interior de um eletrodoméstico fechado. • Acabou o abrillantador ou a dosagem do mesmo não é suficiente. Defina o dispensador de abrillantador num nível mais elevado. • Os itens de plástico têm de ser secos com um pano. • Para um melhor desempenho em termos de secagem, ative a opção Secagem +. • Recomendamos que utilize sempre abrillantador, mesmo em combinação com cápsulas multifunções.
Os copos e pratos apresentam riscas esbranquiçadas ou camadas azuladas.	<ul style="list-style-type: none"> • A quantidade de abrillantador libertada é excessiva. Ajuste o nível de abrillantador para um nível mais baixo. • A quantidade de detergente é excessiva.
Os copos e pratos apresentam manchas e gotas de água secas.	<ul style="list-style-type: none"> • A quantidade de abrillantador libertada não é suficiente. Ajuste o nível de abrillantador para um nível superior. • A causa pode ser a qualidade do abrillantador.
Os pratos estão molhados.	<ul style="list-style-type: none"> • O programa não inclui uma fase de secagem ou inclui uma fase de secagem a baixa temperatura. • O dispensador de abrillantador está vazio. • A causa pode ser a qualidade do abrillantador. • A causa pode ser a qualidade das cápsulas multifunções. Experimente uma marca diferente ou ative o dispensador de abrillantador e utilize abrillantador juntamente com cápsulas multifunções.
O interior do eletrodoméstico está molhado.	<ul style="list-style-type: none"> • Não se trata de um defeito do eletrodoméstico. É causado pela humidade no ar, que condensa nas paredes.
Espuma invulgar durante a lavagem.	<ul style="list-style-type: none"> • Utilize apenas detergente próprio para máquinas de lavar loiça. • Existe uma fuga no dispensador de abrillantador. Contacte um Centro de assistência autorizado.
Vestígios de ferrugem nos talheres.	<ul style="list-style-type: none"> • Demasiado sal na água usada para a lavagem. Consulte a secção "Descalcificador". • Talheres de prata e de aço inoxidável colocados juntos. Evite colocar itens de prata e de aço inoxidável juntos.
No final do programa, existem resíduos de detergente no dispensador.	<ul style="list-style-type: none"> • A cápsula de detergente ficou presa no dispensador e, conseqüentemente, não foi totalmente dissolvida pela água. • A água não retira o detergente do dispensador. Certifique-se de que o braço de pulverização não está bloqueado nem entupido. • Certifique-se de que os itens nos cestos não impedem a abertura da tampa do dispensador de detergente.
Odores no interior do eletrodoméstico.	<ul style="list-style-type: none"> • Consulte a secção "Limpeza interior".

Problema	Causa possível e solução
Depósito de calcário na loiça, no interior da máquina e na parte interior da porta.	<ul style="list-style-type: none"> • O nível de sal está baixo, verifique o indicador de enchimento. • A tampa do recipiente de sal está solta. • A sua água da torneira é dura. Consulte a secção "Descalcificador". • Mesmo utilizando cápsulas multifunções, utilize sal para regenerar o descalcificador. Consulte a secção "Descalcificador". • Se ainda permanecerem depósitos de calcário, limpe o eletrodoméstico com detergentes adequados para esse fim. • Experimente um detergente diferente. • Contacte o fabricante do detergente.
Loiça baça, descorada ou lascada.	<ul style="list-style-type: none"> • Certifique-se de que apenas coloca na máquina itens adequados para lavagem em máquinas de lavar loiça. • Carregue e esvazie o cesto com cuidado. Consulte o carregamento dos cestos no final do manual do utilizador. • Coloque os itens delicados no cesto superior.

i Consulte as secções "**Antes da primeira utilização**", "**Utilização diária**", ou "**Dicas e sugestões**" para conhecer outras causas possíveis.

Indicações de erro

Se ocorrer uma avaria, a máquina de lavar loiça emite uma indicação de erro. A tabela seguinte mostra as possíveis indicações de erro e as suas causas.

Indicação de erro	Significado	Causa possível e solução
O indicador  pisca rapidamente	Tempo de entrada mais longo.	A torneira não está aberta, ou a entrada de água está restringida, ou a pressão da água é demasiado baixa.
Os indicadores  e  piscam rapidamente	Não atinge a temperatura necessária.	Mau funcionamento do elemento de aquecimento.
O indicador  pisca rapidamente	Transbordamento.	Algum elemento da máquina de lavar loiça tem fugas.
Os indicadores ECO ,  e  piscam rapidamente	Falha de comunicação entre a placa de circuito principal e a placa de circuito do ecrã.	Circuito aberto ou cablagem interrompida para a comunicação.

⚠ AVISO!

- Se ocorrer um transbordamento, desligue o abastecimento de água principal antes de chamar um serviço de assistência.
- Se houver água na bandeja de base devido a um enchimento excessivo ou a uma pequena fuga, a água deve ser removida antes de reiniciar a máquina de lavar loiça.
- Se houver um erro que não possa ser resolvido, solicite assistência profissional.

Informações técnicas (EN60436)

Nome do fabricante	IKEA of Sweden AB
Endereço do fabricante	IKEA of Sweden AB, Tulpanvägen 8, 343 81 Älmhult, Suécia
Tipo de produto	Máquina de lavar loiça
Tipo de instalação	Autónoma
Dimensões (L x A x P)	60 x 85 x 60 cm
Capacidade nominal ^{a)} (ps)	13 ^{b)}
Classe de eficiência energética ^{a)}	E
EEI ^{a)}	55,9
Índice de desempenho de limpeza ^{a)}	1,125
Índice de desempenho de secagem ^{a)}	1,065
Consumo de energia por ciclo ^{c)}	0,937 kWh
Consumo de água por ciclo ^{d)}	11 litros
Duração do programa ^{a)}	3:50 (h:min)
Emissão de ruído acústico aéreo ^{a)}	47 dB (A)
Classe da emissão de ruído acústico aéreo ^{a)}	C
Modo desligado	0,49 W
Início diferido	1,00 W

a) Para o programa eco.

b) O número máximo de talheres a lavar é 13. Consulte os exemplos de carga dos cestos no início deste guia rápido. Uma carga correta contribuirá para a poupança de energia e de água. Os pratos podem não ficar limpos se a carga for incorreta.

c) Consumo energético em kWh por ciclo, com base no programa eco com água fria. O consumo de energia real dependerá da forma como o eletrodoméstico é utilizado.

d) Consumo de água em litros por ciclo, com base no programa eco. O consumo de água real dependerá da forma como o eletrodoméstico é utilizado e da dureza da água.

i O número do artigo e o número de série estão situados na placa de potência no lado direito interior da porta do eletrodoméstico.

Número do artigo

XXXXXXXX (código de 8 dígitos)



Serial No.:XXXXXXXX

Número de série
(código de 8 dígitos)



Imagem apenas para referência

Link para a base de dados EPREL da UE

O código QR no rótulo energético fornecido com o eletrodoméstico inclui um link para o registo deste eletrodoméstico na base de dados EPREL da UE. Guarde o rótulo energético para referência junto com o manual do utilizador e todos os documentos incluídos com este eletrodoméstico.

É possível encontrar informação relativa ao desempenho do produto na base de dados EPREL da UE utilizando o link <https://eprel.ec.europa.eu> e o nome do modelo e o número do produto, que podem ser encontrados na placa de classificação do eletrodoméstico. Consulte o capítulo "Descrição do produto".

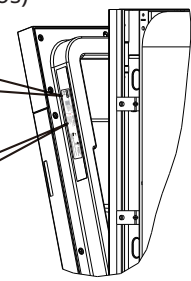
Para informação mais detalhada sobre o rótulo energético visite www.theenergylabel.eu.

Questões ambientais

Recicle todos os materiais com o símbolo . Coloque a embalagem nos contentores relevantes para a respetiva reciclagem. Ajude a proteger o ambiente e a saúde humana reciclando os resíduos de eletrodomésticos elétricos e eletrónicos.

Não elimine eletrodomésticos com o símbolo  juntamente com os resíduos domésticos. Entregue o produto no seu centro de reciclagem local ou contacte a sua Câmara Municipal.

Garantia IKEA

Durante quanto tempo é válida a garantia IKEA?

Esta garantia é válida durante 2 anos a partir da data de compra, exceto se especificado de outra forma na legislação nacional. Na Noruega, Portugal e Espanha, a garantia é válida por 3 anos a partir da data de entrega ao cliente, exceto se a legislação nacional especificar o contrário. Acesse a IKEA.com para saber o que é aplicável no seu país. A fatura ou talão de compra original é necessário como prova de compra. Se for realizada uma assistência ao abrigo da garantia, tal não irá aumentar o período de garantia do eletrodoméstico.

Quem irá realizar o serviço de assistência?

O prestador de serviços da IKEA irá prestar o serviço através da sua própria rede de assistência ou de um parceiro de assistência autorizado.

O que é que esta garantia cobre?

A garantia cobre as avarias do eletrodoméstico causadas por eventuais defeitos de fabrico ou de material, que se verifiquem a partir da data de compra na IKEA. Esta garantia aplica-se apenas a um uso doméstico. As exceções estão especificadas no parágrafo "O que é que esta garantia não cobre?". Dentro do período de garantia, os custos para resolver a avaria, nomeadamente reparações, peças e componentes, mão de obra e deslocação estão cobertos, desde que o eletrodoméstico esteja acessível para ser reparado sem que sejam necessários gastos especiais. Nestas condições, são aplicáveis as orientações da UE (DIRETIVA (UE) 2019/771) e respetivos regulamentos locais. As peças substituídas passarão a ser propriedade da IKEA.

O que fará a IKEA para corrigir o problema?

O prestador de serviços designado pela IKEA irá examinar o produto e decidir, a seu critério exclusivo, se este está, ou não, coberto pela garantia. Se considerar que está coberto, o prestador de serviços da IKEA ou seu parceiro autorizado, através das suas próprias operações de assistência, procederão, ou não, a seu critério exclusivo, à reparação do produto defeituoso ou sua substituição por um produto igual ou comparável.

O que é que esta garantia não cobre?

- O desgaste e deterioração normais.
- Danos deliberados ou negligentes, danos provocados pelo não cumprimento das instruções de utilização, instalação incorreta ou ligação a uma tensão incorreta, danos causados por uma reação química ou eletroquímica, oxidação, corrosão ou danos causados pela água, incluindo, sem quaisquer limitações, os danos causados por excesso de calcário na água fornecida e danos provocados por condições ambientais anormais.
- Consumíveis, incluindo pilhas e lâmpadas.
- Peças não funcionais e decorativas que não afetam a utilização normal do eletrodoméstico, incluindo riscos e possíveis diferenças de cor.
- Danos acidentais causados por objetos estranhos ou substâncias e pela limpeza ou desobstrução de filtros, sistemas de drenagem ou gavetas de detergente.
- Danos causados nas seguintes peças: vidro cerâmico, acessórios, cestos de loiça e talheres, tubos de alimentação e drenagem, vedantes, lâmpadas e coberturas de lâmpadas, visores, botões, revestimentos e partes de revestimentos protetores. A menos que seja possível demonstrar que tais danos foram provocados por defeitos de fabrico.

- Casos em que não tenha sido detetada qualquer avaria durante uma visita do técnico.
- Reparações não efetuadas pelos nossos prestadores de serviço e/ou por um agente autorizado ou quando não tenham sido usadas peças originais.
- Reparações provocadas por uma instalação incorreta ou que não cumpra as especificações de instalação.
- Utilização do equipamento num ambiente não doméstico, isto é, profissional.
- Danos de transporte. Se um cliente transportar o produto para a sua residência ou outro endereço, a IKEA não assume quaisquer responsabilidades por quaisquer danos que possam ocorrer durante o transporte. No entanto, se a IKEA entregar o produto no endereço de entrega do cliente, os danos que ocorram durante esta entrega serão cobertos por esta garantia.
- Gastos na realização da instalação inicial do equipamento IKEA. No entanto, se um prestador de serviços da IKEA ou seu parceiro autorizado reparar ou substituir o eletrodoméstico nos termos da presente garantia, o prestador de serviços ou seu parceiro autorizado irá reinstalar o eletrodoméstico reparado ou o seu substituto, se necessário.

Esta restrição não é aplicável a trabalhos sem quaisquer avarias levados a cabo por um especialista qualificado com peças originais, a fim de adaptar o eletrodoméstico às especificações técnicas de segurança de outro país da UE.

Como se aplica a legislação nacional?

A garantia IKEA concede-lhe direitos específicos, que abrangem ou excedem as exigências locais. No entanto, estas condições não limitam, de forma alguma, os direitos do consumidor descritos na legislação nacional.

Área de validade

Para os eletrodomésticos adquiridos num país da UE e transportados para outro país da UE, os serviços serão prestados de acordo com as condições de garantia normais no novo país. A obrigação de prestar serviços abrangidos pela garantia existe apenas se o eletrodoméstico estiver instalado em conformidade com:

- as especificações técnicas do país onde a reclamação de garantia é feita;
- as Instruções de Instalação e a Informação de Segurança do Manual do Utilizador.

Serviço pós-venda específico para eletrodomésticos IKEA:

Não hesite em contactar o Serviço pós-venda IKEA para:

fazer um pedido de assistência ao abrigo desta garantia; solicitar esclarecimentos sobre a instalação do eletrodoméstico IKEA numa cozinha IKEA. O serviço não oferecerá esclarecimentos sobre:

a instalação geral de cozinhas IKEA; ligações elétricas (se a máquina não incluir uma ficha e cabo), à água e ao gás, já que estas operações têm de ser executadas por um engenheiro autorizado.

O conteúdo do manual do utilizador e especificações do eletrodoméstico IKEA.

Para garantir que lhe oferecemos a melhor assistência, leia atentamente as Instruções de montagem e/ou a secção do Manual do utilizador neste livreto antes de entrar em contacto connosco.

Disponibilidade de peças sobressalentes

As peças seguintes estarão disponíveis durante 7 anos depois de este modelo ser descontinuado: motor; bomba de circulação e de drenagem; aquecedores e elementos de aquecimento, incluindo bombas de calor (separadas ou conjuntos); tubagens e equipamentos relacionados incluindo todas as mangueiras, válvulas, filtros e "aquastops"; peças estruturais e interiores relacionadas com o conjunto da porta (separadas ou conjuntos); placas de circuitos gravadas; ecrãs eletrónicos; comutadores de pressão; termostatos e sensores; software e firmware incluindo o software de reposição.

As seguintes peças estarão disponíveis durante 10 anos depois deste modelo ser descontinuado: dobradiças e vedantes da porta, outros vedantes, jatos de água, filtros de drenagem, prateleiras interiores e acessórios em plástico tais como cestos e tampas.

Para encomendar as peças sobressalentes, contacte o Serviço Pós-Venda da IKEA.

Como contactar-nos, se necessitar do nosso serviço?



Consulte a última página deste manual para conhecer a lista completa de contactos designados pela IKEA e respetivos números de telefone nacionais.

i Para lhe prestarmos um serviço mais rápido, recomendamos que utilize os números de telefone específicos indicados na última página deste manual. Consulte sempre os números listados no livreto do eletrodoméstico específico que necessite de assistência. Antes de entrar em contacto connosco, certifique-se de que tem junto de si o número de artigo IKEA (código de 8 dígitos) e o Número de série (código de 8 dígitos que poderá encontrar na placa de características) do eletrodoméstico que necessita de assistência.

i **GUARDE A FATURA OU TALÃO DE COMPRA!**
É a sua prova de compra e será necessária para aplicar e validar a garantia. Tenha em conta que o recibo também reporta o nome e o número de artigo IKEA (código de 8 dígitos) para cada um dos eletrodomésticos adquiridos.

Necessita ajuda adicional?

Para quaisquer outras questões não relacionadas com o pós-venda dos seus eletrodomésticos, contacte o call centre da sua loja IKEA mais próxima. Recomendamos que leia atentamente a documentação do equipamento antes de nos contactar.

Índice

Información de seguridad	197	Uso diario.....	205
Instrucciones de seguridad	198	Sugerencias y consejos	208
Descripción del aparato	200	Cuidado y limpieza.....	210
Panel de control	201	Solución de problemas.....	211
Programas	202	Información técnica (EN60436).....	215
Funciones.....	203	Cuestiones medioambientales.....	216
Ajustes.....	203	Garantía IKEA.....	216
Antes del primer uso	204		

Sujeto a cambios sin previo aviso.

⚠ Información de seguridad

Antes de instalar y utilizar el aparato, lea atentamente las instrucciones facilitadas. El fabricante no se hace responsable de las lesiones o daños que se produzcan a causa de una instalación o uso incorrectos. Guarde siempre las instrucciones en un lugar seguro y accesible para futuras consultas.

Seguridad de niños y personas vulnerables

- Este aparato puede ser utilizado por niños mayores de 8 años y por personas cuyas capacidades físicas, sensoriales o mentales reducidas o que carezcan de la experiencia y conocimientos suficientes para utilizarlo, siempre que cuenten con supervisión o se les proporcione instrucciones sobre el uso seguro del aparato y comprendan los riesgos que acarrea.
- Los niños de entre 3 y 8 años, y las personas con discapacidades importantes y complejas deben mantenerse alejados, a menos que sean supervisados continuamente.
- Los niños de menos de 3 años se deben mantener fuera del alcance del dispositivo a menos que se encuentren bajo la supervisión de un adulto.
- No deje que los niños jueguen con el aparato.
- Mantenga los detergentes fuera del alcance de los niños.
- Mantenga a niños y mascotas alejados del aparato cuando la puerta esté abierta.

- Los niños no deben realizar la limpieza ni el mantenimiento del aparato sin supervisión.
- Mantenga todo el embalaje fuera del alcance de los niños y elimínelo adecuadamente.

Seguridad general

- Este aparato está concebido para utilizarse en entornos domésticos y similares, como:
 - Granjas; áreas de cocina para el personal en tiendas, oficinas y otros entornos de trabajo.
 - Por clientes en hoteles, moteles, pensiones y otros entornos residenciales.
- No cambie las especificaciones de este aparato.
- La presión del agua de funcionamiento (mínima y máxima) debe estar entre 0,4 (0,04)/10 (1,0) bar (MPa).
- Siga la indicación del número máximo de 13 cubiertos.
- Al colocar el aparato, asegúrese de que el cable de alimentación no quede atrapado ni esté dañado.
- Si el cable de alimentación presenta algún daño, para evitar riesgos, deberá ser el fabricante, su servicio técnico autorizado o un profesional cualificado quien lo cambie.
- Mantenga las aberturas de ventilación del alojamiento del aparato o de la estructura empotrada sin obstrucciones.

- Coloque los cubiertos en la cesta para cubiertos con los extremos afilados hacia abajo o colóquelos en la rejilla para cubiertos en posición horizontal con los bordes afilados hacia abajo.
- No deje el aparato sin supervisión con la puerta abierta para evitar pisarla accidentalmente.
- Antes de realizar cualquier mantenimiento, apague el aparato y desconecte el enchufe de alimentación de la toma de corriente.
- No utilice rociadores de agua a alta presión ni/o vapor para limpiar el aparato.
- Si el aparato tiene aberturas de ventilación en la base, no deben cubrirse, p.ej. por una alfombra.
- El aparato debe conectarse a la red de agua mediante los nuevos juegos de mangueras incluidos. Los juegos de mangueras viejos no deben reutilizarse.

Instrucciones de seguridad

Instalación

⚠ ¡ADVERTENCIA! El aparato solo podrá ser instalado por personal debidamente cualificado.

- Retire todo el embalaje y los tornillos de transporte.
- No instale ni utilice un aparato dañado.
- No instale ni utilice el aparato cuando la temperatura sea inferior a 0 °C.
- Siga las instrucciones de instalación incluidas con el aparato.
- Tenga cuidado al mover el aparato en todo momento, ya que es muy pesado. Use guantes de seguridad y calzado cerrado en todo momento.
- Asegúrese de que el aparato esté instalado debajo y junto a estructuras seguras.

Conexión eléctrica

⚠ ¡ADVERTENCIA! Riesgo de incendio y descarga eléctrica.

⚠ ¡ADVERTENCIA! Al colocar el aparato, asegúrese de que el cable de alimentación no quede atrapado ni esté dañado.

⚠ ¡ADVERTENCIA! No utilice bases múltiples de enchufes ni alargaderas.

⚠ ¡ADVERTENCIA! No corte, retire o puentee la clavija de conexión a tierra bajo ninguna circunstancia

- El aparato debe estar conectado a tierra.
- Asegúrese de que los parámetros de la placa de características sean compatibles con la especificaciones eléctricas de la fuente de alimentación principal.
- Utilice siempre un enchufe con toma de tierra correctamente instalada.
- Asegúrese de no dañar los componentes eléctricos (p. ej., enchufe de alimentación, cable de alimentación). Póngase en contacto con el Centro de servicio autorizado para cambiar los componentes eléctricos.
- Conecte el enchufe a la toma de corriente una vez finalizada la instalación. Asegúrese de tener acceso al enchufe una vez instalado el aparato.
- Para desconectar el aparato, no tire del cable de alimentación. Tire siempre del enchufe de conexión a la red.
- Este aparato cumple las directivas de la CEE.
- Solo en Reino Unido e Irlanda: Este aparato cuenta con un enchufe de 13 A. Si fuera necesario cambiar el fusible del enchufe de red, utilice únicamente un fusible ASTA de 13 A (BS 1362).

Conexión de agua

- No dañe las mangueras de agua.
- Antes de realizar la conexión a tuberías nuevas, tuberías no utilizadas durante mucho tiempo, donde se han realizado trabajos de reparación o se han instalado

nuevos dispositivos (contadores de agua, etc.), deje fluir el agua hasta que esté limpia y clara.

- Asegúrese de que no haya fugas de agua visibles durante y después del primer uso del aparato.
- La manguera de entrada de agua dispone de una válvula de seguridad y una funda con un cable de red interior.

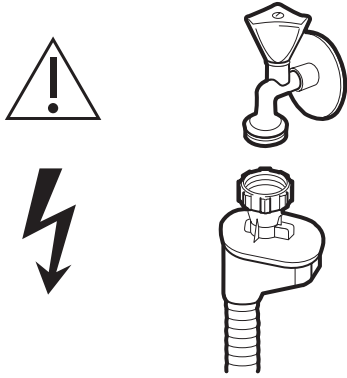

⚠ ¡ADVERTENCIA! Voltaje peligroso.

- Si la manguera de entrada de agua está dañada, cierre inmediatamente el grifo de agua y desconecte el enchufe de la toma de corriente. Póngase en contacto con el Centro de servicio autorizado para reemplazar la manguera de entrada de agua.

Uso

⚠ ¡ADVERTENCIA! Existe riesgo de lesiones, quemaduras, descargas eléctricas o incendio.

⚠ ¡ADVERTENCIA! No utilice el aparato si no está instalado en la estructura integrada. El aparato se debe desconectar de la fuente de alimentación antes de que se haya realizado cualquier trabajo de instalación; riesgo de descarga eléctrica.

- No se sienta ni se ponga encima de la puerta abierta.
- Los detergentes para lavavajillas son peligrosos. Siga las instrucciones de seguridad del envase del detergente.
- Utilice únicamente detergente y abrillantador recomendados para su uso en lavavajillas automáticos.

- Nunca utilice jabón, detergente para ropa o detergente para lavar a mano en su lavavajillas.
- No beba ni juegue con el agua del aparato.
- ¡El detergente para lavavajillas es corrosivo! Mantenga el detergente para lavavajillas fuera del alcance de los niños.
- No retire los platos del aparato hasta que el programa haya finalizado. Pueden quedar restos de detergente en los platos.
- El aparato puede liberar vapor a gran temperatura si abre la puerta durante el funcionamiento de un programa.
- No coloque productos inflamables u objetos impregnados con productos inflamables cerca, dentro o encima del aparato.

Reparación

- Para reparar el aparato, póngase en contacto con un centro de servicio técnico autorizado.
- Utilice solo repuestos originales.

Eliminación del aparato

⚠ ¡ADVERTENCIA! Riesgo de lesiones o asfixia.

- Desconecte el aparato de la red.
- Corte el cable de alimentación y elimínelo.
- Retire la puerta para evitar que los niños y mascotas puedan quedarse encerrados dentro del aparato.

Nota:

Al conectar al agua potable, asegúrese de conectar el electrodoméstico utilizando un dispositivo de seguridad para evitar la contaminación del agua potable por reflujo (de acuerdo con la DIN EN 1717) y de cumplir los requisitos contra la contaminación (de acuerdo con la KTW-BWGL). El producto se debe conectar para prevenir el sifonaje de retorno del agua no potable en el suministro de agua de acuerdo con la IEC/EN 61770. Le recomendamos que la instalación, incluidas la toma de agua y la conexión eléctrica, así como las reparaciones, las lleve a cabo un técnico cualificado.

Descripción del aparato

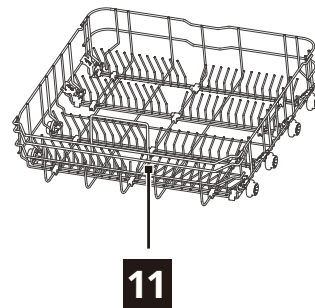
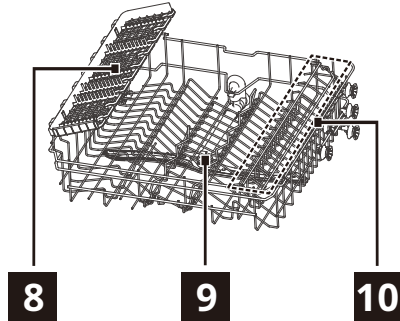
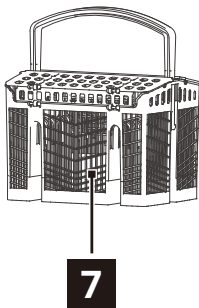
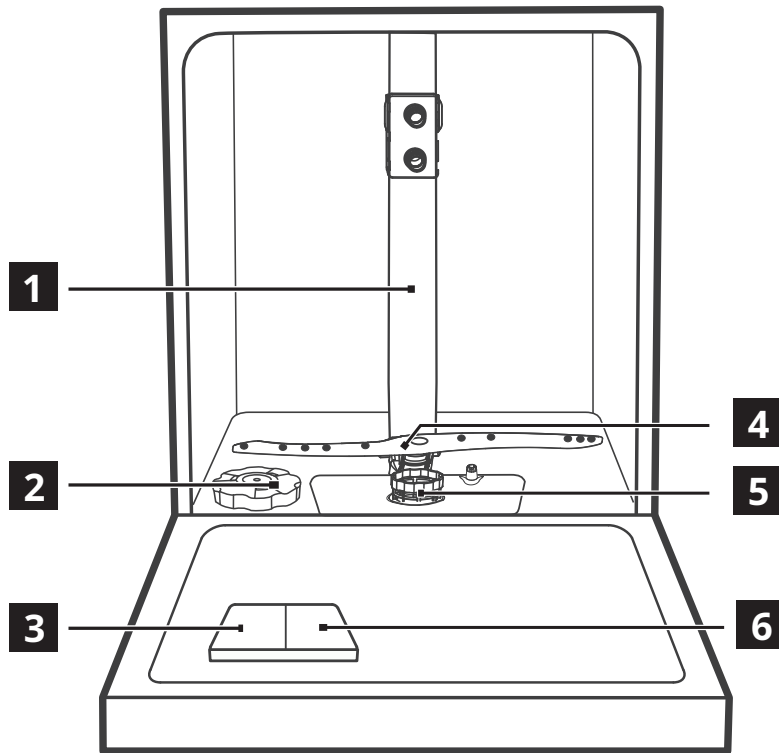

- 1** Tubo interior
- 2** Recipiente de sal
- 3** Dispensador de detergente
- 4** Brazo rociador inferior
- 5** Sistema de filtro
- 6** Dispensador de enjuague
- 7** Cesta para cubiertos
- 8** Estante para cubiertos (Cesta superior)
- 9** Brazo rociador superior
- 10** Estante para tazas (Cesta superior)
- 11** Cesta inferior

Panel de control

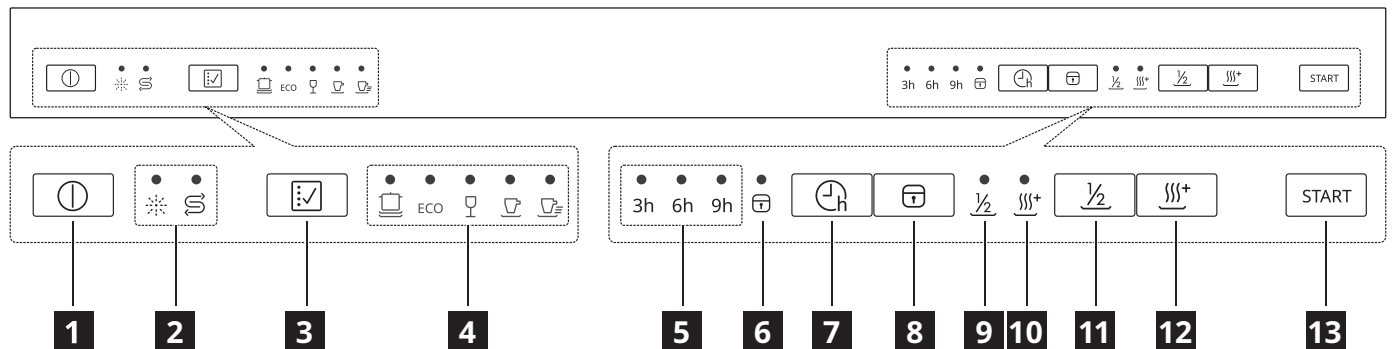





- 1** Botón de encendido/apagado
- 2** Indicadores de advertencia
- 3** Botón de programa
- 4** Indicadores de programas
- 5** Tiempo de retardo
- 6** Indicador de bloqueo para niños

- 7** Botón de retardo
- 8** Botón de bloqueo para niños
- 9** Indicador de media carga
- 10** Indicador de secado adicional
- 11** Botón de media carga
- 12** Botón de secado adicional
- 13** Botón inicio/pausa













Indicadores	Descripción
	Indicador de abrillantador. Está siempre encendido si es necesario rellenar el dispensador de abrillantador.
	Indicador de sal. Está siempre encendido si es necesario rellenar el dispensador de sal.
	Indicador de inicio programado. Está encendido si existe una configuración de inicio programado.
	Indicador de bloqueo para niños. Está encendido cuando la función de bloqueo para niños está activada.
	Indicador de media carga. Está encendido cuando se selecciona la función de media carga.
	Indicador de secado adicional. Está encendido cuando se selecciona la función de secado adicional.

Programas

Programa	Grado de suciedad / Tipo de carga	Fases del programa	Opciones
 (Intensivo)	<ul style="list-style-type: none"> Muy sucio Vajilla, cubiertos, ollas y sartenes 	<ul style="list-style-type: none"> Prelavado Lavado (60 °C) Enjuague Enjuague (65 - 72 °C) Secado 	<ul style="list-style-type: none"> Inicio retardado Media carga Secado adicional
ECO (ECO) ¹⁾	<ul style="list-style-type: none"> Suciedad normal Vajilla y cubertería, y sartenes 	<ul style="list-style-type: none"> Prelavado Lavado (45 °C) Enjuague (60 °C) Secado 	<ul style="list-style-type: none"> Inicio retardado Media carga Secado adicional
 (Cristal)	<ul style="list-style-type: none"> Poca suciedad Cristal 	<ul style="list-style-type: none"> Prelavado Lavado (45 °C) Enjuague Enjuague (55 - 60 °C) Secado 	<ul style="list-style-type: none"> Inicio retardado Media carga Secado adicional
 (90 min)	<ul style="list-style-type: none"> Suciedad normal 	<ul style="list-style-type: none"> Lavado (55 °C) Enjuague Enjuague (60 - 65 °C) Secado 	<ul style="list-style-type: none"> Inicio retardado Media carga Secado adicional
 (Rápido)	<ul style="list-style-type: none"> Poca suciedad Vajilla y cubertería 	<ul style="list-style-type: none"> Lavado (45 °C) Enjuague Enjuague (45 °C) 	<ul style="list-style-type: none"> Inicio retardado

1) Este es el programa más eficiente en cuanto al consumo de agua y de energía para vajillas y cuberterías con suciedad normal. (Este es el programa estándar para institutos de pruebas).

Valores de consumo

Programa	Fase de secado	Funciones disponibles	Duración del programa (min)	Consumo de agua (litros/ciclo)	Consumo de energía (kWh/ciclo)
	✓	 ½  ⁺	180	13,9	1,275 - 1,385
ECO	✓	 ½  ⁺	230	11,0	0,937
	✓	 ½  ⁺	125	13,9	0,850 - 0,925
	✓	 ½  ⁺	90	11,2	0,955 - 1,030
	-		30	10,3	0,584

1. La presión y la temperatura del agua, las variaciones de la red eléctrica, las opciones y la cantidad de platos pueden provocar que estos valores se modifiquen.
2. El programa ECO es adecuado para limpiar vajillas con suciedad normal y es el programa más eficiente en términos de consumo combinado de energía y agua. Este programa también se utiliza para evaluar el cumplimiento de la legislación de diseño ecológico de la UE.
3. Lavar la vajilla en un lavavajillas doméstico suele consumir menos energía y agua que lavar los platos a mano cuando el lavavajillas doméstico se usa de acuerdo con las instrucciones del fabricante.
4. Los valores indicados para programas diferentes al ecológico se utilizan únicamente de forma orientativa.



Información para institutos de pruebas

Para recibir la información necesaria para realizar pruebas de rendimiento (por ejemplo, según EN60436), envíe un correo electrónico a:

info.dishwasher@meicloud.com

En su solicitud, incluya el código de número de producto (PNC) que se encuentra en la placa de características.

Funciones

-  No es posible activar o desactivar opciones mientras se ejecuta un programa.
-  Si una función no se puede aplicar a un programa, el indicador correspondiente estará apagado.
-  La activación de funciones puede afectar al consumo de agua y energía, así como a la duración del programa.

apagado, para que los niños no puedan poner en marcha el lavavajillas de forma accidental al pulsar los botones del panel.

Para bloquear o desbloquear los botones del panel de control, pulse el botón de bloqueo para niños  durante 3 segundos.

Función de media carga

Si va a lavar pequeñas cantidades de ropa, puede seleccionar esta función para ahorrar energía y agua. Para seleccionar la función de media carga, pulse el botón de media carga $\frac{1}{2}$ tras seleccionar un programa.

Bloqueo para niños

Mediante esta opción puede bloquear los botones del panel de control, salvo el botón de encendido/

Ajustes

Descalcificador de agua

El descalcificador de agua elimina los minerales del suministro de agua, lo que podría tener un efecto perjudicial en los resultados del lavado y en el aparato.

Cuanto mayor sea el contenido de estos minerales, más dura será el agua. La dureza del agua se mide en escalas equivalentes.

El descalcificador de agua debe ajustarse de acuerdo con la dureza del agua en su área. Contacte con su autoridad local de agua para que le aconseje sobre la dureza del agua en su área. Es importante establecer el nivel correcto del descalcificador de agua para asegurar buenos resultados de lavado.

Dureza del agua

Grados alemanes (°dH)	Grados franceses (°fH)	mmol/l	Grados Clarke	Nivel del descalcificador de agua	Consumo de sal (gramo/ciclo)	Frecuencia de regeneración (Cada X ciclos)
35 - 55	61 - 98	6,1 - 9,8	43 - 69	H6	60	1
23 - 34	41 - 60	4,1 - 6,0	29 - 42	H5	30	2
18 - 22	31 - 40	3,1 - 4,0	22 - 28	H4	20	3
12 - 17	21 - 30	2,1 - 3,0	15 - 21	H3 ¹⁾	12	5
6 - 11	10 - 20	1,0 - 2,0	7 - 14	H2	9	10
0 - 5	0 - 9	0 - 0,94	0 - 6	H1 ²⁾	0	NA

- 1) Configuración de fábrica.
- 2) No utilice sal a este nivel.



 Las pastillas múltiples que contienen sal no son lo suficientemente efectivas para ablandar el agua dura.

Tanto si utiliza un detergente estándar como uno de pastillas todo en uno (con o sin sal), configure el nivel adecuado de dureza del agua para mantener activa la notificación de llenado de sal.

Durante cada regeneración, se necesitan 2,0 litros adicionales de agua; el consumo de energía aumentará en 0,02 kWh y el programa se prolongará 4 minutos.

Cómo configurar el nivel del descalcificador de agua

1. Cierre la puerta del lavavajillas y pulse el botón de encendido/apagado para encender el aparato.
2. Durante los 60 segundos después de encender el aparato, pulse el botón Programa durante más de 5 segundos para entrar en el modo de ajuste del descalcificador de agua. El indicador de sal parpadeará.
3. Pulse el botón de programa para seleccionar la configuración adecuado en función de la dureza del agua local; la configuración cambiará en el orden siguiente:
H3->H4->H5->H6->H1->H2->H3.
4. Espere 5 segundos o pulse el botón de encendido / apagado para confirmar el ajuste y salga.

Nivel del descalcificador de agua	Indicador LED (○ : indicador encendido; ● : indicador apagado)		
			
H1	○	○	●
H2	○	●	○
H3	○	●	●
H4	●	○	○
H5	●	○	●
H6	●	●	○

Notificación de abrillantador vacío

El abrillantador ayuda a secar la vajilla sin dejar rayas ni manchas. Para un mejor rendimiento de secado, utilice siempre abrillantador.

El abrillantador se libera automáticamente durante la fase de enjuague caliente.

Si el dispensador de abrillantador está vacío, el indicador de abrillantador (☼) se iluminará para recordarle que debe rellenarlo. También puede calcular la cantidad restante según el tamaño del punto negro del indicador de nivel de abrillantador, tal y como se indica a continuación:

- Lleno
- 3/4 Lleno
- ◐ 1/2 Lleno
- ◑ 1/4 Lleno
- Vacía

Nivel de abrillantador

Es posible configurar la cantidad que se libera de abrillantador entre el nivel 1 (cantidad mínima) y el nivel 4 (cantidad máxima).

Cómo configurar el nivel de abrillantador

Retire la tapa del depósito de abrillantador. Gire el dial que indica el nivel de abrillantador hasta un número(1 - 4).

Si los platos no se secan de forma adecuada o tienen manchas, establezca el dial en el siguiente número más alto hasta que los platos queden perfectamente limpios. En caso de que los platos presenten manchas blanquecinas pegajosas o una película azulada en los vasos o las hojas de los cuchillos, baje el nivel de abrillantador.

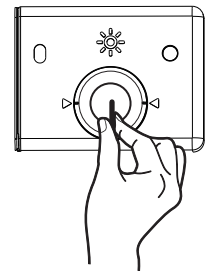

Activar/desactivar del sonido de las teclas

Mantenga pulsado los botones $\frac{1}{2}$ y ||||^+ durante 3 segundos para activar o desactivar el sonido de las teclas.

Antes del primer uso

1. **Asegúrese de que el nivel actual del descalcificador de agua coincida con la dureza del suministro de agua. De lo contrario, ajuste el nivel del descalcificador de agua.**
2. Llene el recipiente de sal.
3. Llene el dosificador de abrillantador.
4. Abra el grifo del agua.
5. Inicie un programa para eliminar los residuos de procesamiento que puedan quedar dentro del aparato. No utilice detergente y no cargue las cestas.

i Después de iniciar el programa, el aparato puede tardar hasta 5 minutos en recargar la resina del descalcificador de agua. Parece que el aparato no está funcionando. La fase de lavado comenzará una vez se completa este procedimiento. El procedimiento se repite periódicamente.

Recipiente de sal

⚠ ¡PRECAUCIÓN! Utilice únicamente sal gruesa diseñada para lavavajillas. La sal fina aumenta el riesgo de corrosión.

La sal se utiliza para recargar la resina en el descalcificador y para asegurar unos resultados óptimos de lavado en el uso diario.

Llenar el recipiente de sal

i Llene la sal solo cuando el indicador de sal se encienda.

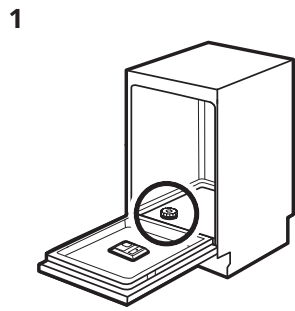

1 Localice el recipiente de sal en la parte inferior.

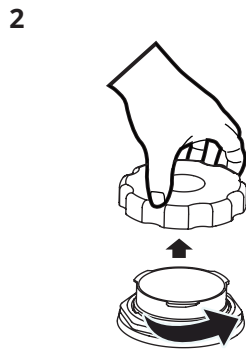

2 Retire la tapa del recipiente de sal.

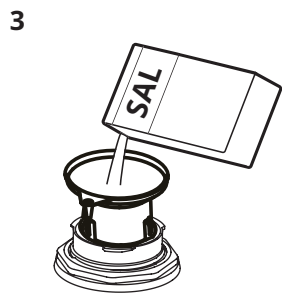

3 Ponga 1,5 kg de sal de lavavajillas en el recipiente de sal.

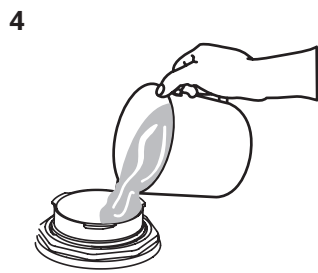

4 Llene el recipiente de sal hasta el nivel máximo con agua.

5 Cierre bien la tapa del recipiente de sal.

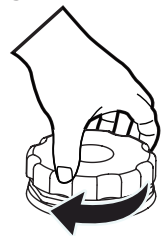

⚠ ¡PRECAUCIÓN! El agua y la sal se pueden salir del recipiente de sal cuando lo llene. Después de llenar el recipiente de sal, inicie inmediatamente un programa para evitar la corrosión.

Llenar el dosificador de abrillantador

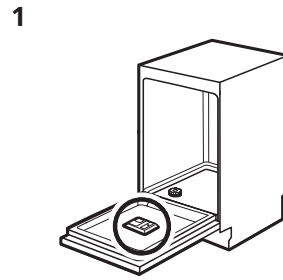

1 Localice el dispensador de abrillantador en el interior de la puerta.

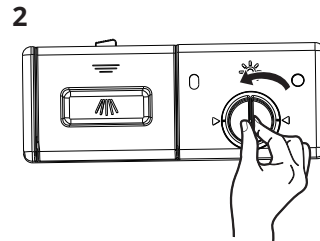

2 Retire la tapa del depósito de abrillantador girándola hacia la izquierda.

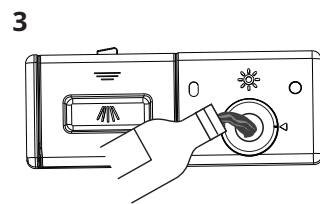

3 Llene el depósito del abrillantador con líquido abrillantador. Teniendo cuidado de que no rebose.

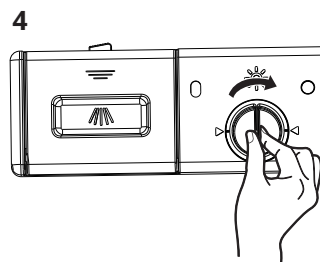

4 Cierre la tapa del depósito de abrillantador girándola hacia la derecha.

Uso diario

1. Abra el grifo del agua.
2. Pulse el botón de encendido/apagado para activar el aparato.
 - Si el indicador de sal está encendido, llene el recipiente de sal.
 - Si el indicador de abrillantador está encendido, llene el dosificador de abrillantador.
3. Gire el brazo rociador para ver si se mueve correctamente.
4. Cargue la cesta y añada el detergente.
5. Configure e inicie el programa adecuado para el tipo de carga y el grado de suciedad.

Utilizar el detergente

1

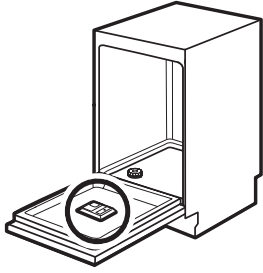

Localice el dispensador de detergente en el interior de la puerta.

2

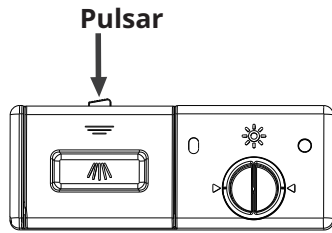

Presione el pestillo de liberación del dispensador de detergente para abrir la tapa.

3

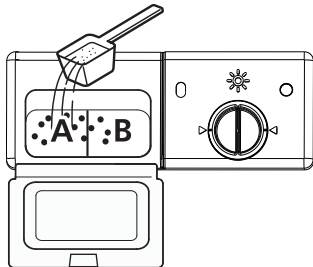

Añada detergente en el espacio más grande (A) para el lavado principal. Si desea lavar ropa muy sucia, añada también un poco de detergente en el espacio más pequeño (B) para utilizarlo durante el prelavado.

4

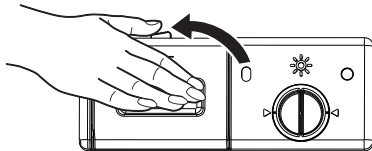

Cierre la tapa y presiónela hacia abajo hasta que quede perfectamente cerrada.

Función de apagado automático

Esta función disminuye el consumo de energía al desactivar automáticamente el aparato cuando no está en funcionamiento.

La función se activa:

- 15 minutos después de la finalización del programa.
- Después de 15 minutos si el programa no se ha iniciado.

Iniciar un programa

⚠ ¡PRECAUCIÓN! No saque las cestas del lavavajillas antes de finalizar un ciclo de lavado.

1. Retire las cestas inferior y superior, cargue los platos y vuelva a introducirlas. Se recomienda cargar primero la cesta inferior y posteriormente la superior.
2. Eche el detergente.

3. Inserte el enchufe en la toma de corriente. Para la fuente de alimentación, consulte la placa de características que se encuentra en el interior de la puerta del aparato. Asegúrese de que tener abierto el suministro de agua con la máxima presión.
4. Cierre la puerta y pulse el botón de encendido/apagado.
5. Seleccione un programa y la luz correspondiente se encenderá. A continuación, pulse el botón de inicio/pausa para que el lavavajillas comience el ciclo.

Iniciar un programa con inicio retardado

1. Cierre la puerta del aparato y establezca un programa.
2. Pulse  repetidamente hasta que la pantalla muestre el tiempo de retardo que desea configurar (3 h/6 h/9 h). El indicador de retardo se iluminará.
3. Presione inicio/pausa para comenzar la cuenta atrás.

Mientras una cuenta atrás se encuentra activa, es posible aumentar el tiempo de retardo, pero también modificar la selección del programa y de las opciones. Asegúrese de pulsar primero el botón iniciar/pausar. Cuando se complete la cuenta atrás, comenzará el programa.

Abrir la puerta con el aparato en funcionamiento

Si la puerta se abre mientras se ejecuta un programa, el aparato se detendrá. Puede afectar el consumo de energía y a la duración del programa.

Tras cerrar la puerta, el aparato se volverá a poner en funcionamiento pasados 10 segundos.

Cancelar el inicio retardado durante la cuenta atrás

Cuando cancela el inicio retardado, debe volver a configurar el programa y las opciones.

Pulse el botón de encendido/apagado para desactivar el aparato. Se cancelará el inicio retardado.

Cancelar el programa

Pulse el botón de encendido/apagado para desactivar el aparato. También puede abrir la puerta para detener la ejecución del programa y esperar unos segundos hasta que el aparato se detenga por completo; a continuación, pulse el botón de encendido/apagado. El programa se cancelará. Asegúrese de que haya detergente en el dosificador de detergente antes de iniciar un nuevo programa.

Fin del programa

1. Pulse el botón de apaga automático o espere a que la función de apagado automático desactive automáticamente el aparato. Si abre la puerta antes de la activación del apagado automático, el aparato se desactivará automáticamente.
2. Cierre el grifo del agua.

El aparato emitirá un pitido durante 8 segundos cuando se complete el programa y, a continuación, entrará en modo de suspensión.

Si abre la puerta mientras el aparato suena el pitido, el aparato entrará en modo de suspensión inmediatamente.

Cambiar de programa a mitad de ciclo

Únicamente se puede cambiar un programa si ha estado funcionando durante poco tiempo; de lo contrario, es posible que el detergente se haya liberado o que el agua con el detergente se haya drenado. En dicho caso, tendrá que reiniciar el lavavajillas y rellenar el dispensador de detergente.

Para reiniciar el lavavajillas, siga las instrucciones siguientes:

1. Con la puerta del aparato cerrada, pulse el botón inicio/pausa.
2. Pulse el botón Programa durante más de 3 segundos para cancelar el programa actual. El aparato entrará en modo de selección de programas.
3. Ahora podrá cambiar el programa al ciclo deseado.

¿Se le olvidó introducir algún plato?

Puede añadir un plato que se la haya olvidado añadir en cualquier momento antes de que se abra el dosificador de detergente. En dicho caso, siga los pasos siguientes:

1. Pulse el botón de Inicio/Pausa para pausar el ciclo.
2. Cuando los brazos rociadores se hayan parado podrá abrir la puerta completamente.
3. Añada los platos que había olvidado añadir.
4. Cierre la puerta.
5. Pulse el botón iniciar/pausar para que y el lavavajillas comience a lavar pasados 10 segundos.

Ajustar la cesta superior

La altura de la cesta superior se puede establecer fácilmente para colocar platos más altos en la cesta superior y en la inferior.

IMPORTANTE: Retire todo lo que haya en la cesta antes de ajustarla. La cesta debe estar vacía. Para establecer la altura de la cesta superior, siga los pasos siguientes:

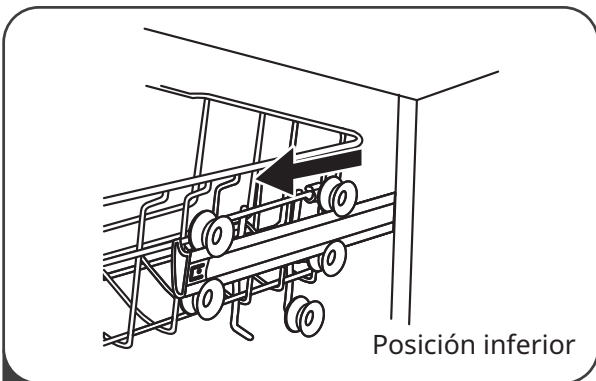

Posición inferior

- 1 Saque la cesta superior.

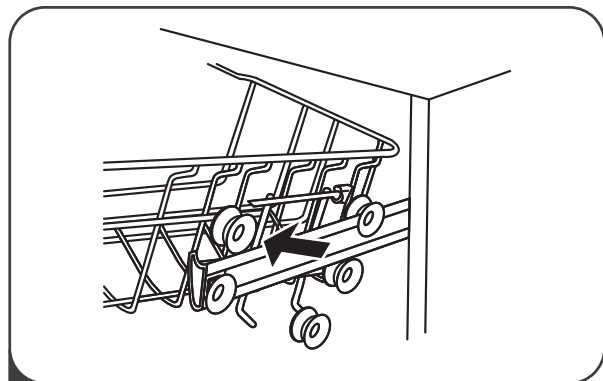

- 2 Retire la cesta superior.

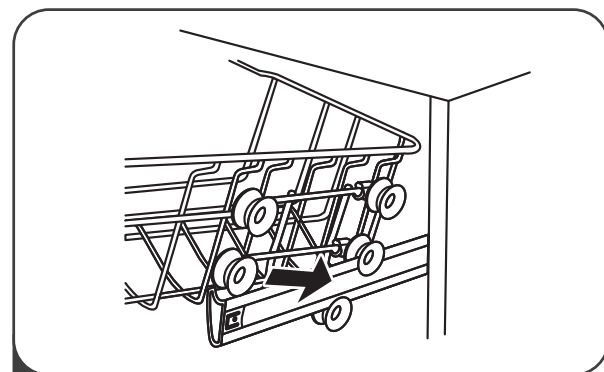

- 3 Vuelva a colocar la cesta superior en los rodillos superiores o inferiores.

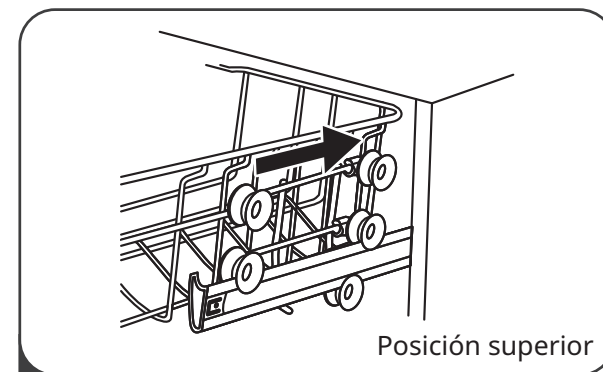

Posición superior

- 4 Introduzca la cesta superior.

Estante para tazas ajustable

El estante para tazas de la cesta superior se puede ajustar para dejar espacio para platos más altos. Tire del estante para tazas hacia arriba para plegarlo.



Cesta inferior ajustable

Las púas de la cesta inferior se pueden plegar para dejar espacio para platos grandes. Empuje las púas de la cesta inferior hacia abajo para doblar las púas.

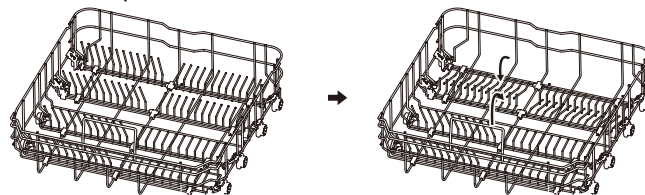

Sugerencias y consejos

General

Las siguientes sugerencias garantizarán resultados óptimos de limpieza y secado en el uso diario, y también ayudarán a proteger el medio ambiente.

- Elimine los residuos más grandes de comida de los platos en la basura.
- No enjuague los platos a mano. Cuando sea necesario, utilice el programa de prelavado (si está disponible) o seleccione un programa con una fase de prelavado.
- Al cargar el aparato, asegúrese de que la vajilla pueda lavarse por completo con el agua que sale de las boquillas del brazo rociador. Asegúrese de que los objetos no se toquen ni se cubran entre sí.
- Puede utilizar detergente para lavavajillas, abrillantador y sal por separado o las pastillas todo en uno (por ejemplo, «3 en 1», «4 en 1», «Todo en 1»). Siga las instrucciones escritas del envase.
- Seleccione el programa según el tipo de carga y grado de suciedad. El programa ECO es más eficiente en cuanto al consumo de agua y de energía para vajillas y cuberterías con suciedad normal.

Uso de sal, abrillantador y detergente

- Utilice solo sal, abrillantador y detergente para lavavajillas. El resto de productos pueden dañar el aparato.
- En áreas con agua dura y muy dura, recomendamos el uso de detergente para lavavajillas común (polvo, gel, pastillas que no contengan agentes adicionales), abrillantador y sal por separado para obtener resultados óptimos de limpieza y secado.
- Al menos una vez al mes, utilice un limpiador de electrodomésticos especialmente adecuado para limpiar el aparato.
- Las pastillas de detergente no se disuelven completamente con programas cortos. Para evitar que se queden residuos de detergente en la vajilla, le recomendamos que utilice las pastillas con programas largos.

- No utilice más cantidad de detergente de la indicada. Consulte las instrucciones de seguridad del envase del detergente.

Qué hacer si quiere dejar de utilizar pastillas todo en uno

Antes de comenzar a utilizar detergente, sal y abrillantador por separado, realice el siguiente procedimiento.

1. Configure el nivel más alto del descalcificador de agua.
2. Asegúrese de que los recipientes de sal y abrillantador estén llenos.
3. Inicie el programa más corto con una fase de enjuague. No agregue detergente y no cargue las cestas.
4. Cuando termine el programa, ajuste el descalcificador de agua de acuerdo con la dureza del agua de su área.
5. Ajuste la cantidad de abrillantador.
6. Active la notificación de abrillantador vacío.

Cargar las cestas

i Consulte ejemplos sobre cómo carga las cestas en la página 209.

- Utilice el aparato únicamente para lavar objetos que se puedan lavar en el lavavajillas.
- No coloque en el aparato objetos de madera, aluminio, peltre y cobre.
- No coloque en el aparato objetos que puedan absorber agua (esponjas, paños domésticos).
- Retire los restos de comida de los objetos.
- Moje los objetos con restos de comida quemada en agua.
- Coloque los objetos huecos (tazas, vasos y sartenes) con la abertura hacia abajo.
- Asegúrese de que los cubiertos y los platos no estén en contacto entre sí. Mezcle cucharas con otros cubiertos.
- Asegúrese de que los vasos no se toquen entre sí.
- Coloque los objetos pequeños en la cesta para cubiertos.

- Coloque los objetos menos pesados en la cesta superior. Asegúrese de que los objetos no se muevan.

- El programa sea compatible con el tipo de carga y grado de suciedad.
- Se utilice la cantidad adecuada de detergente.

Antes de iniciar un programa

Asegúrese de que:

- Los filtros estén limpios y correctamente instalados.
- La tapa del recipiente de sal esté bien apretada.
- Los brazos rociadores no estén obstruidos.
- Haya sal para lavavajillas y abrillantador (a menos que utilice pastillas todo en uno).
- La colocación de los objetos en las cestas sea correcta.

Descargar las cestas

- Para obtener mejores resultados de secado, mantenga la puerta del aparato entreabierta durante unos minutos antes de retirar la vajilla.
1. Deje que los platos se enfríen antes de sacarlos del aparato. Los platos calientes se dañan fácilmente.
 2. En primer lugar, retire los objetos de la cesta inferior y luego de la cesta superior.
- Al final del programa, puede quedar agua en los laterales y en la puerta del aparato.

Ejemplos para cargar la cesta

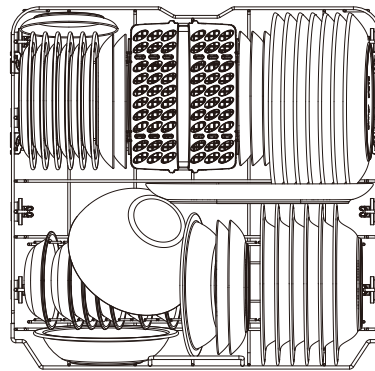
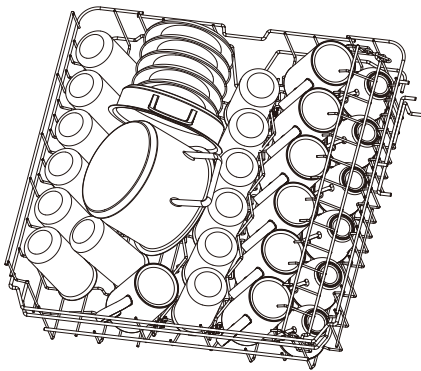

Estante para cubiertos

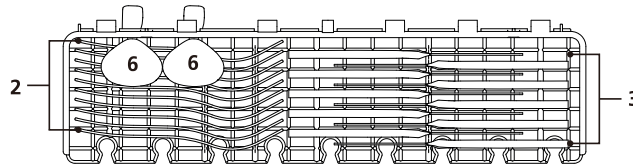

Cesta para cubiertos

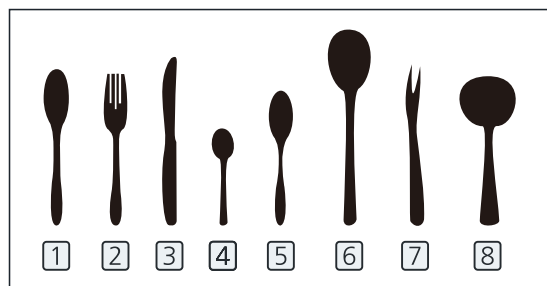
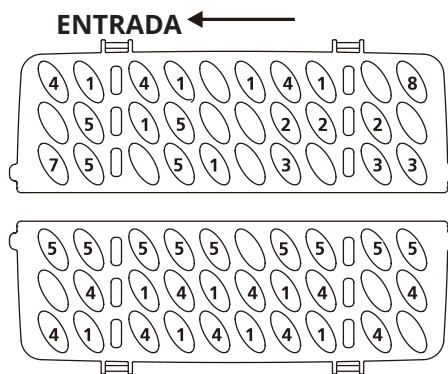

Cuidado y limpieza

⚠ ¡ADVERTENCIA! Antes de realizar el mantenimiento, apague el aparato y desconecte el enchufe de la toma de corriente.

i Los filtros sucios y los brazos rociadores obstruidos empeoran los resultados del lavado. Lleve a cabo una revisión periódica y, si es necesario, límpielos.

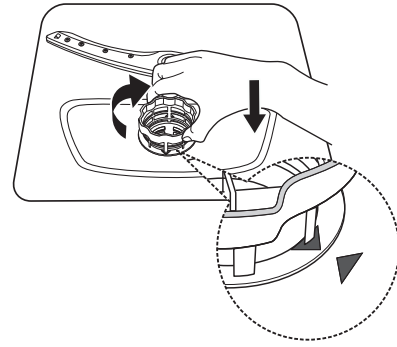

Limpiar los filtros

1. Gire el filtro hacia la izquierda para desbloquearlo y seguidamente sáquelo del aparato.

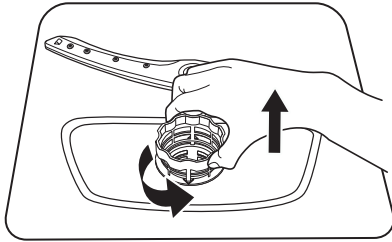

2. Sujete B firmemente y con los pulgares presione la parte superior de la barra más ancha y retire A.

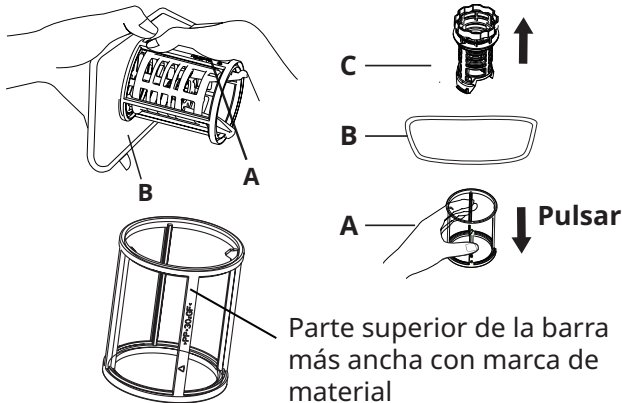

3. Enjuague el filtro con agua del grifo para eliminar los restos de comida grandes. Para realizar una limpieza más profunda, utilice un cepillo de limpieza con cerdas suaves.

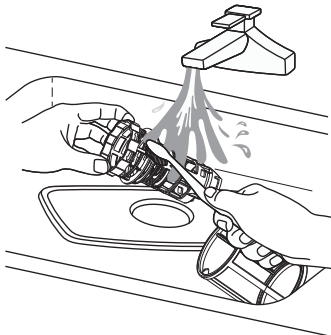

4. Vuelva a colocar los filtros en el orden inverso al de la desinstalación; vuelva a colocar el cartucho filtrante y gire hacia la derecha hasta la flecha de cierre.

Limpieza de los brazos rociadores

Recomendamos limpiar regularmente los brazos rociadores superior e inferior para que no se produzcan obstrucciones. Los orificios obstruidos pueden provocar resultados de lavado insatisfactorios.

1. Saque las cestas superior e inferior.
2. Para desenganchar el brazo rociador superior de la cesta superior, sostenga la tuerca en la posición central del brazo rociador superior y gírela hacia la izquierda para quitarla.

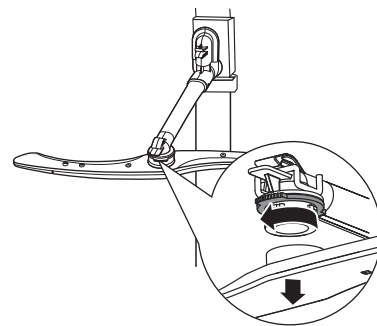

3. Para separar el brazo rociador inferior de la parte inferior del aparato, simplemente tire hacia arriba para quitarlo.

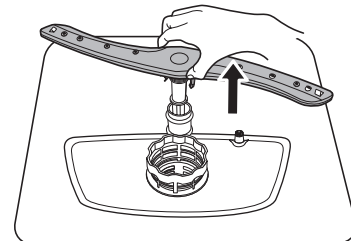

4. Enjuague los brazos rociadores superior e inferior con agua corriente. Utilice una herramienta de punta fina (por ejemplo, un palillo de dientes) para eliminar las partículas de suciedad de los orificios de los brazos rociadores.

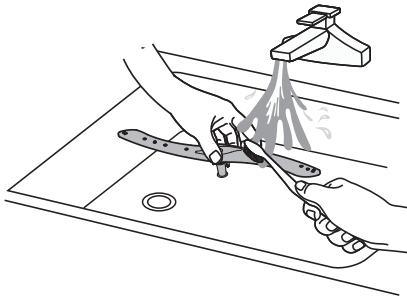

5. Después de la limpieza, reemplace los brazos rociadores.
 Para colocar el aerosol del brazo superior en la cesta superior, alinee la posición central del aerosol del brazo superior con la tuerca y gírela hacia la derecha para apretarla.
 Para colocar el brazo rociador inferior en la parte inferior del aparato, inserte el brazo rociador correctamente en su posición.

Limpieza exterior

- Limpie el aparato con un paño suave húmedo.
- Utilice sólo detergentes neutros.
- No utilice productos abrasivos, estropajos de limpieza abrasivos ni disolventes.

Limpieza interna

- Limpie cuidadosamente el aparato, incluida la junta de goma de la puerta, con un paño suave y húmedo.
- Para mantener el rendimiento de su electrodoméstico, utilice un producto de limpieza diseñado específicamente para lavavajillas al menos una vez al mes. Siga atentamente las instrucciones del embalaje del producto.
- No utilice productos abrasivos, gamuzas de limpieza abrasivas, herramientas afiladas, productos químicos fuertes, estropajos o disolventes.

- El uso regular de programas cortos puede provocar la acumulación de grasa y cal en el interior del aparato.
- Ejecute programas largos al menos dos veces al mes para evitar tal acumulación.

Precauciones contra el congelamiento de tubos

Adopte las medidas de protección necesarias para que los tubos del lavavajillas no se congelen durante el invierno. Después de cada ciclo de lavado, siga las instrucciones siguientes:

1. Desconecte la corriente eléctrica del lavavajillas desde la fuente de suministro.
2. Desconecte el suministro de agua y la tubería de entrada de agua de la válvula de agua.
3. Drene el agua de la tubería de entrada y de la válvula de agua. (Utilice un cazo para recoger el agua)
4. Conecte de nuevo la tubería de entrada de agua a la válvula de agua.
5. Retire el filtro de la parte inferior del desagüe y utilice una esponja para absorber el agua.

Mover el aparato

Si tiene que mover el aparato, manténgalo en posición vertical en todo momento. Si es absolutamente necesario, lo puede colocar boca arriba.

Largo periodo de tiempo sin usar

Se recomienda realizar un ciclo de lavado con el lavavajillas vacío y posteriormente retirar el enchufe de la toma de corriente, cerrar el suministro de agua y dejar la puerta abierta ligeramente. Gracias a esto, los sellos de la puerta durarán más y no aparecerán olores en el interior del aparato.

Solución de problemas

Si el aparato no se enciende o se detiene durante el funcionamiento, verifique si puede resolver el problema usted mismo con la ayuda de la información de la tabla o de lo contrario, póngase en contacto con un Centro de servicio autorizado.

⚠ ¡ADVERTENCIA! Las reparaciones que no se realicen correctamente pueden provocar riesgos graves para la seguridad del usuario. Cualquier reparación debe ser realizada por personal cualificado.

Problema	Posible causa y solución
No puede activar el dispositivo.	<ul style="list-style-type: none"> • Asegúrese de que el enchufe de alimentación esté conectado a la toma de corriente. • Asegúrese de que no haya ningún fusible dañado en la caja de fusibles.
El programa no se inicia.	<ul style="list-style-type: none"> • Asegúrese de que la puerta del aparato esté cerrada. • Si se establece el inicio retardado, cancele la configuración o espere a que finalice la cuenta atrás. • El aparato ha iniciado el procedimiento para recargar la resina del interior del descalcificador de agua. La duración del procedimiento es de aproximadamente 5 minutos.

Problema	Posible causa y solución
El aparato no se llena de agua.	<ul style="list-style-type: none"> • Asegúrese de que el grifo del agua esté abierto. • Asegúrese de que la presión del suministro de agua no sea demasiado baja. Para obtener esta información, contacte con el servicio de abastecimiento urbano de aguas. • Asegúrese de que el grifo de agua no esté obstruido. • Asegúrese de que el filtro de la manguera de entrada no esté obstruido. • Asegúrese de que la manguera de entrada no esté doblada ni torcida.
El aparato no alcanza la temperatura necesaria.	<ul style="list-style-type: none"> • Mal funcionamiento del calefactor. Póngase en contacto con un centro de servicio técnico autorizado.
El aparato no drena el agua.	<ul style="list-style-type: none"> • Asegúrese de que el grifo del fregadero no esté obstruido. • Asegúrese de que el filtro de la manguera de salida no esté obstruido. • Asegúrese de que el sistema de filtrado interior no esté obstruido. • Asegúrese de que la manguera de drenaje no esté doblada ni torcida.
El aparato se detiene y se inicia varias veces durante el funcionamiento.	<ul style="list-style-type: none"> • Es normal. Proporciona resultados de limpieza óptimos y ahorra energía.
El programa dura demasiado.	<ul style="list-style-type: none"> • Si se ha configurado la opción de inicio retardado, cancele la configuración de retardo o espere a que finalice la cuenta atrás.
El tiempo restante de la pantalla aumenta y salta casi hasta el final del tiempo del programa.	<ul style="list-style-type: none"> • Esto no es un defecto. El aparato funciona correctamente.
Pequeña fuga en la puerta del aparato.	<ul style="list-style-type: none"> • El aparato no está nivelado. Afloje o apriete las patas ajustables (si corresponde). • La puerta del aparato no está centrada en el hueco. Ajuste la pata trasera (si corresponde).
Es difícil cerrar la puerta del aparato.	<ul style="list-style-type: none"> • El aparato no está nivelado. Afloje o apriete las patas ajustables (si corresponde). • Hay partes de la vajilla que sobresalen de las cestas.
Sonidos de traqueteo/golpes en el interior del aparato.	<ul style="list-style-type: none"> • La vajilla no se ha colocado correctamente en las cestas. Consulte la sección de carga de la cesta. • Asegúrese de que los brazos rociadores puedan girar libremente.
El aparato hace saltar el disyuntor.	<ul style="list-style-type: none"> • El amperaje es insuficiente para alimentar simultáneamente todos los aparatos en uso. Verifique el amperaje del enchufe y la capacidad del medidor o apague uno de los electrodomésticos en uso. • Fallo eléctrico interno del aparato. Póngase en contacto con un centro de servicio técnico autorizado.

i Consulte «**Antes del primer uso**», «**Uso diario**», o «**Sugerencias y consejos**» para conocer otras posibles causas.

Cuando se produzca un problema en el aparato, apáguelo y enciéndalo. Si el problema ocurre de nuevo, póngase en contacto con un centro de servicio autorizado.

Los resultados de lavado y secado no son satisfactorios







Problema	Posible causa y solución
Resultados de lavado deficientes.	<ul style="list-style-type: none"> • Consulte «Uso diario», «Sugerencias y consejos» y la sección de carga de la cesta. • Utilice programas de lavado más intensivos. • Limpie los surtidores del brazo rociador y el filtro. Consulte «Cuidado y limpieza».
Resultados de secado deficientes.	<ul style="list-style-type: none"> • La vajilla se ha dejado demasiado tiempo dentro del aparato cerrado. • No hay abrillantador o la dosis de abrillantador no es suficiente. Coloque el dosificador de abrillantador en un nivel más alto. • Es posible que los objetos de plástico se tengan que secar con una toalla. • Para obtener el mejor rendimiento de secado, active la opción Súper secado. • Recomendamos utilizar abrillantador en todo momento, incluso junto con pastillas todo en uno.
Hay rayas blanquecinas o capas azuladas en vasos y platos.	<ul style="list-style-type: none"> • La cantidad liberada de abrillantador es excesiva. Ajuste el nivel de abrillantador a un nivel más bajo. • La cantidad de detergente es excesiva.
Hay manchas y gotas de agua seca en vasos y platos.	<ul style="list-style-type: none"> • La cantidad liberada de abrillantador no es suficiente. Ajuste el nivel de abrillantador a un nivel más alto. • La calidad del abrillantador puede ser la causa.
Los platos están mojados.	<ul style="list-style-type: none"> • El programa no tiene fase de secado o tiene fase de secado a baja temperatura. • El dosificador de abrillantador está vacío. • La calidad del abrillantador puede ser la causa. • La calidad de las pastillas todo en uno puede ser la causa. Pruebe con una marca diferente o active el dosificador de abrillantador y utilice el abrillantador y las pastillas todo en uno al mismo tiempo.
El interior del aparato está mojado.	<ul style="list-style-type: none"> • Esto no es un defecto del aparato. Se produce a causa de la humedad del aire que se condensa en las paredes.
Espuma inusual durante el lavado.	<ul style="list-style-type: none"> • Utilice el detergente solo para lavavajillas. • Hay una fuga en el dosificador de abrillantador. Póngase en contacto con un centro de servicio técnico autorizado.
Rastros de óxido en los cubiertos.	<ul style="list-style-type: none"> • Hay demasiada sal en el agua que se usa para lavar. Consulte «Descalcificador de agua». • Los cubiertos de plata y acero inoxidable se han colocado juntos. Evite colocar objetos de plata y acero inoxidable juntos.
Hay residuos de detergente en el dosificador al final del programa.	<ul style="list-style-type: none"> • La pastilla de detergente se ha atascado en el dispensador y, por lo tanto, no se ha desintegrado por completo. • El agua no puede eliminar el detergente del dispensador. Asegúrese de que el brazo rociador no esté bloqueado u obstruido. • Asegúrese de que los objetos de las cestas no impidan que se abra la tapa del dispensador de detergente.
Olores en el interior del aparato.	<ul style="list-style-type: none"> • Consulte «Limpieza interna».

Problema	Posible causa y solución
Depósitos de cal en la vajilla, en el desagüe y en el interior de la puerta.	<ul style="list-style-type: none"> • El nivel de sal es bajo, verifique el indicador de llenado. • La tapa del recipiente de sal está suelta. • El agua del grifo es dura. Consulte «Descalcificador de agua». • Incluso las pastillas todo en uno utilizan sal y se establece la regeneración del ablandador de agua. Consulte «Descalcificador de agua». • Si aún quedan depósitos de cal, limpie el aparato con limpiadores de electrodomésticos especialmente diseñados para este fin. • Pruebe un detergente diferente. • Contacte con el fabricante del detergente.
Vajilla deslucida, descolorida o astillada.	<ul style="list-style-type: none"> • Asegúrese de que solo se laven objetos aptos para lavavajillas. • Cargue y descargue la cesta con cuidado. Consulte carga de la cesta al final de este manual del usuario. • Coloque los objetos delicados en la cesta superior.

 Consulte «**Antes del primer uso**», «**Uso diario**», o «**Sugerencias y consejos**» para conocer otras posibles causas.

Indicaciones de error

Si algo no funciona correctamente, el lavavajillas emitirá una señal de error. En la tabla siguiente se incluyen posibles señales de error y sus causas.

Indicación de error	Significado	Posible causa y solución
El indicador  parpadea rápidamente	Tiempo de entrada más largo.	El grifo no está abierto, la entrada de agua se ha limitado o la presión del agua es muy baja.
Los indicadores  y  parpadean rápidamente	No se alcanza la temperatura necesaria.	El calefactor no funciona correctamente.
El indicador  parpadea rápidamente	Desbordamiento.	Algún elemento del lavavajillas gotea.
Los indicadores ECO ,  y  parpadean rápidamente	Error de comunicación entre la placa de circuito principal y la placa de circuito de la pantalla.	Circuito abierto o cableado roto para realizar la comunicación.

¡ADVERTENCIA!

- Si existe un desbordamiento, cierre el suministro principal de agua antes de ponerse en contacto con el servicio técnico.
- Si hay agua en la bandeja de la base a causa de un desbordamiento o una pequeña fuga, elimine el agua antes de reiniciar el lavavajillas.
- Si algún error no se puede solucionar, solicite asistencia profesional.

Información técnica (EN60436)

Nombre del proveedor	IKEA of Sweden AB
Dirección del proveedor	IKEA of Sweden AB, Tulpanvägen 8, 343 81 Älmhult, Suecia
Tipo de producto	Lavavajillas
Tipo de instalación	Libre (de pie)
Dimensiones (Largo x Alto x Ancho)	60 x 85 x 60 cm
Capacidad nominal ^{a)} (ps)	13 ^{b)}
Clase de eficiencia energética ^{a)}	E
EEI ^{a)}	55,9
Índice de rendimiento de limpieza ^{a)}	1,125
Índice de rendimiento de secado ^{a)}	1,065
Consumo de energía por ciclo ^{c)}	0,937 kWh
Consumo de agua por ciclo ^{d)}	11 litros
Duración del programa ^{a)}	3:50 (h:min)
Emisión de ruido acústico aéreo ^{a)}	47 dB (A)
Clase de emisión de ruido acústico aéreo ^{a)}	C
Modo apagado	0,49 W
Inicio retardado	1,00 W

a) Para el programa ecológico.

b) El número máximo de cubiertos que se pueden lavar es 13. Consulte algunos ejemplos sobre cómo cargar las cestas al comienzo de esta guía rápida. Realizar una carga correcta le ayudará a ahorrar energía y agua. Es posible que los platos no se laven bien si se cargan de forma incorrecta.

c) Consumo de energía en kWh por ciclo, basado en el programa eco con llenado de agua fría. El consumo de energía real dependerá de cómo se utilice el aparato.

d) Consumo de agua en litros por ciclo, con el uso del programa eco. El consumo real de agua dependerá de cómo se utilice el aparato y de la dureza del agua.

i El número de artículo y el número de serie aparecen en la placa de características del lateral interior derecho de la puerta del aparato.

Número de artículo
 XXXXXXXX (Código de 8 dígitos)



Serial No.:XXXXXXXX

Número de serie
 (código de 8 dígitos)





Imagen solo de referencia

Enlace a la base de datos EPREL EU

El código QR de la etiqueta energética suministrada con el aparato, incluye un enlace web para registrar este aparato en la base de datos EPREL. Conserve la etiqueta energética como referencia, junto con el manual del usuario y el resto de documentos suministrados con este aparato.

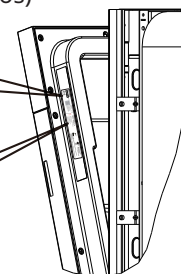
Puede encontrar información relacionada con el rendimiento del producto en la base de datos EPREL usando el enlace <https://eprel.ec.europa.eu> y el nombre del modelo y número de producto, que podrá encontrar en la placa de características del aparato. Consulte el capítulo «Descripción del producto». Para una información más detallada sobre la etiqueta energética, visite www.theenergylabel.eu.

Cuestiones medioambientales

Recicle materiales con el símbolo . Elimine el embalaje en contenedores establecidos para reciclaje. Ayude a proteger el medioambiente y la salud humana mediante el reciclaje de los residuos

de aparatos eléctricos y electrónicos. No elimine los aparatos marcados con el símbolo  junto con los residuos domésticos. Lleve el producto al centro de reciclaje local o póngase en contacto con la oficina municipal.

Garantía IKEA

¿Qué periodo de validez tiene la garantía de IKEA?

Esta garantía tiene validez durante 5 años desde la fecha de compra, a menos que la normativa nacional especifique lo contrario. En Noruega, Portugal y España la garantía tiene una validez de 3 años desde la fecha de envío al cliente, a menos que la normativa nacional especifique lo contrario. Visite IKEA.com para saber qué normas se aplican en su país. Como justificante de la compra, necesitará la factura o recibo de compra original. Si se realizan reparaciones en el periodo de garantía, no se ampliará el periodo de garantía del aparato.

¿Quién llevará a cabo el servicio?

El proveedor de servicios de IKEA facilitará el mantenimiento a través de sus propias actividades de servicio o red de socios de servicio autorizados.

¿Qué cubre esta garantía?

La garantía cubre defectos del aparato, que pueden haber sido causados por defectos de fabricación o de materiales a partir de la fecha de la compra en IKEA. Esta garantía se aplica sólo al uso doméstico. Las excepciones se especifican en el título «¿Qué no cubre esta garantía?». Dentro del periodo de garantía, los costes para remediar el fallo, por ejemplo reparaciones, piezas, mano de obra y desplazamientos quedarán cubiertos, siempre que el aparato sea accesible para su reparación sin gastos especiales. En estas condiciones, se aplican las directrices de la UE (DIRECTIVA (UE) 2019/771) y las correspondientes normativas locales. Las piezas sustituidas pasarán a ser propiedad de IKEA.

¿Qué hará IKEA para solucionar el problema?

El proveedor de servicios designado por IKEA examinará el producto y decidirá, según su criterio, si está cubierto por la garantía. Si lo cubre la garantía, el proveedor de servicios de IKEA o su socio de servicio autorizado a través de sus propias actividades de servicio, según su criterio, reparará el producto defectuoso o lo reemplazará por el mismo producto o uno similar.

¿Qué no cubre esta garantía?

- El deterioro o desgaste normal.
- Daños deliberados o causados por negligencia, daños causados por incumplimiento de las instrucciones de funcionamiento, instalación incorrecta, conexión a una tensión incorrecta, daños causados por reacciones químicas o electroquímicas, óxido, corrosión o daños causados por el agua incluyendo pero sin limitarse a los daños causados por un exceso de cal en el agua, y los daños provocados por condiciones medio ambientales anormales.
- Piezas consumibles, incluyendo las baterías y las bombillas.
- Piezas no funcionales y decorativas, que no afecten el uso normal del aparato, incluido cualquier posible arañazo y las diferencias de color.
- Daños accidentales provocados por sustancias u objetos extraños, por la limpieza o por el desbloqueo de los filtros, los sistemas de vaciado o los receptáculos de jabón.
- Daños provocados en las siguientes piezas: vidrio cerámico, accesorios, cestos para la vajilla y los cubiertos, tuberías de llenado o vaciado, juntas, bombillas o sus cubiertas, pantallas, mandos, revestimientos y partes de los revestimientos protectores. Salvo que se demuestre que tales daños hayan sido provocados por fallos de fabricación.

- Casos donde no se han encontrado fallos durante la visita de un técnico.
- Reparaciones no realizadas por nuestros proveedores de servicios y/o un servicio autorizado por IKEA, o cuando se utilicen piezas no originales.
- Reparaciones provocadas por una instalación defectuosa o que no cumpla las especificaciones de instalación.
- Uso del aparato en un entorno no-doméstico, por ejemplo en uso profesional.
- Daños de transporte. Si un cliente transporta el producto a su domicilio u otra dirección, IKEA no es responsable de ningún daño que pueda ocurrir durante el transporte. Sin embargo, si IKEA entrega el producto a la dirección de entrega del cliente, la presente garantía cubrirá los daños que se produzcan durante la entrega.
- Coste de la instalación inicial del aparato IKEA. Sin embargo, si un proveedor de servicios de IKEA o su socio de servicio autorizado repara o reemplaza el dispositivo según los términos de esta garantía, el proveedor de servicio o su socio de servicio autorizado reinstalará el dispositivo reparado o instalará el producto de reemplazo, si fuera necesario.

Esta restricción no se aplica al trabajo realizado sin fallos por un especialista cualificado que utiliza nuestras piezas originales para adaptar el aparato a las especificaciones técnicas de seguridad de otro país de la UE.

¿Cómo se aplica la ley nacional?

La garantía de IKEA le proporciona derechos legales específicos, que cubren o exceden las demandas locales. No obstante, estas condiciones no limitan de ningún modo los derechos de los consumidores descritos en la legislación local.

Área de validez

Para los aparatos comprados en un país de la UE y que son llevados a otro país de la UE, se proporcionarán los servicios de acuerdo con las condiciones de la garantía normales en el nuevo país. Sólo existe la obligación de realizar servicios en el marco de la garantía si el aparato cumple y está instalado según:

- las especificaciones técnicas del país en el que se realiza la reclamación de la garantía;
- las instrucciones de montaje y la información de seguridad del Manual del Usuario.

El servicio posventa dedicado para aparatos de IKEA:

No dude en ponerse en contacto con el servicio posventa de IKEA para:

realizar una solicitud de servicio bajo esta garantía; solicite aclaraciones sobre la instalación del aparato de IKEA en los muebles de cocina dedicados de IKEA. El servicio no proporcionará aclaraciones relacionadas con:

la instalación general de la cocina IKEA; conexiones a la electricidad (si el aparato viene sin enchufe ni cable), al agua y al gas, ya que deben ser ejecutados por un técnico de servicio autorizado.

Solicite aclaraciones sobre el contenido del manual del usuario y las especificaciones del dispositivo de IKEA.

Para que le podamos proporcionar la mejor asistencia, lea detenidamente las Instrucciones de montaje y/o la sección Manual de usuario de este folleto antes de contactarnos.

Disponibilidad de repuestos

Las siguientes piezas estarán disponibles durante 7 años después de que este modelo se haya retirado del mercado: motor; bomba de circulación y drenaje; calentadores y calefactores, incluidas las bombas de calor (por separado o en grupos); tuberías y equipos relacionados, incluidas todas las mangueras, válvulas, filtros y mangueras aquastop; piezas estructurales e interiores relacionadas con conjuntos de puertas (por separado o en grupo); placas de circuito impreso; pantallas electrónicas; interruptores de presión; termostatos y sensores; software y firmware, incluido el restablecimiento del software.

Las siguientes piezas estarán disponibles durante 10 años después de que este modelo se haya retirado del mercado: bisagras y juntas de la puerta, otras juntas, brazos rociadores, filtros de drenaje, estantes interiores y periféricos de plástico como cestas y tapas.

Para solicitar las piezas de repuesto, póngase en contacto con el Servicio posventa de IKEA.

¿Cómo contactar con nosotros si necesita nuestro servicio?



Consulte la última página de este manual para ver la lista completa de contactos designados por IKEA y los números de teléfono nacionales correspondientes.

i Para ofrecerle un servicio más rápido, le recomendamos que utilice los números de teléfono específicos que se encuentran al final de este manual. Consulte siempre los números que figuran en el folleto del dispositivo en particular para el que necesita ayuda. Antes de llamarnos, asegúrese de tener a mano el número de artículo de IKEA (código de 8 dígitos) y el número de serie (código de 8 dígitos que se puede encontrar en la placa de características) para el aparato para el que necesita nuestra ayuda.

i **¡GUARDE LA FACTURA O EL RECIBO DE COMPRA!** Es la prueba de la compra y la necesitará para hacer uso de la garantía. Tenga en cuenta que el recibo también incluye el nombre y el número del artículo de IKEA (código de 8 dígitos) de los aparatos que ha comprado.

¿Necesita ayuda adicional?

Si tiene alguna otra pregunta no relacionada con la posventa de sus aparatos, póngase en contacto con el centro de atención telefónica de la tienda IKEA más cercano. Le recomendamos que lea atentamente la documentación del aparato antes de contactar con nosotros.

Περιεχόμενα

Πληροφορίες ασφαλείας.....	219	Καθημερινή χρήση.....	228
Οδηγίες ασφαλείας.....	220	Υποδείξεις και συμβουλές.....	230
Περιγραφή προϊόντος.....	222	Φροντίδα και καθαρισμός.....	233
Πίνακας ελέγχου.....	223	Αντιμετώπιση προβλημάτων.....	234
Προγράμματα.....	224	Τεχνικές πληροφορίες (EN60436).....	238
Λειτουργίες.....	225	Περιβαλλοντικά θέματα.....	239
Ρυθμίσεις.....	225	Εγγύηση IKEA.....	239
Πριν την πρώτη χρήση.....	226		

Με την επιφύλαξη αλλαγών χωρίς προειδοποίηση.

⚠ Πληροφορίες ασφαλείας

Πριν από την εγκατάσταση και τη χρήση της συσκευής, διαβάστε προσεκτικά τις παρεχόμενες οδηγίες. Ο κατασκευαστής δεν ευθύνεται για τυχόν τραυματισμούς ή ζημιές που οφείλονται σε εσφαλμένη εγκατάσταση ή χρήση. Διατηρείτε πάντα τις οδηγίες σε ασφαλή και προσβάσιμη τοποθεσία για μελλοντική αναφορά.

Ασφάλεια παιδιών και ευπαθών ατόμων

- Η παρούσα συσκευή μπορεί να χρησιμοποιηθεί από παιδιά ηλικίας 8 ετών και άνω και από άτομα με μειωμένες σωματικές, αισθητηριακές ή πνευματικές δυνατότητες ή έλλειψη εμπειρίας και γνώσης, εφόσον επιβλέπονται ή έχουν λάβει οδηγίες σχετικά με τη χρήση της συσκευής με ασφαλή τρόπο και κατανοούν τους κινδύνους που ενέχονται.
- Τα παιδιά ηλικίας μεταξύ 3 και 8 ετών και τα άτομα με μειωμένες σωματικές, αισθητηριακές ή πνευματικές δυνατότητες πρέπει να κρατούνται μακριά, εκτός εάν εποπτεύονται συνεχώς.
- Τα παιδιά κάτω των 3 ετών θα πρέπει παραμένουν μακριά, εκτός και αν βρίσκονται υπό συνεχή επίβλεψη.
- Μην αφήνετε τα παιδιά να παίζουν με τη συσκευή.
- Κρατήστε τα απορρυπαντικά μακριά από παιδιά.
- Κρατήστε τα παιδιά και τα κατοικίδια μακριά από τη συσκευή όταν η πόρτα είναι ανοιχτή.
- Τα παιδιά δεν πρέπει να εκτελούν εργασίες καθαρισμού ή συντήρησης της συσκευής χωρίς επίβλεψη.

- Φυλάσσετε όλα τα υλικά συσκευασίας μακριά από τα παιδιά και απορρίψτε τα ορθά.

Γενικές πληροφορίες ασφαλείας

- Η παρούσα συσκευή προορίζεται για οικιακή χρήση και παρόμοιες εφαρμογές, όπως:
 - Αγροικίες, χώρους κουζίνας προσωπικού σε καταστήματα, γραφεία και άλλα εργασιακά περιβάλλοντα.
 - Χρήση από πελάτες σε ξενοδοχεία, μοτέλ, πανσιόν και άλλα περιβάλλοντα οικιακού τύπου.
- Μην αλλάζετε τις προδιαγραφές της παρούσας συσκευής.
- Η πίεση νερού κατά τη λειτουργία (ελάχιστη και μέγιστη) πρέπει να κυμαίνεται μεταξύ 0,4 (0,04)/10 (1,0) bar (MPa).
- Τηρείτε τον μέγιστο αριθμό των 13 σερβίσιων.
- Κατά την τοποθέτηση της συσκευής, βεβαιωθείτε ότι το καλώδιο τροφοδοσίας δεν έχει παγιδευτεί ή υποστεί φθορά.
- Εάν το καλώδιο τροφοδοσίας έχει υποστεί φθορές, θα πρέπει να αντικατασταθεί από τον κατασκευαστή, το εξουσιοδοτημένο κέντρο σέρβις ή κατάλληλα εξουσιοδοτημένο άτομο, ώστε να αποφευχθούν οι κίνδυνοι.
- Διατηρείτε ελεύθερα από εμπόδια όλα τα ανοίγματα αερισμού στο περίβλημα της συσκευής ή την εντοιχισμένη κατασκευή.
- Βάλτε τα μαχαιροπίρουνα στο καλάθι μαχαιροπίρουνων με τα αιχμηρά άκρα προς τα κάτω ή τοποθετήστε τα στη σχάρα μαχαιροπίρουνων σε οριζόντια θέση με τα αιχμηρά άκρα προς τα κάτω.

- Μην αφήνετε τη συσκευή με την πόρτα ανοιχτή χωρίς επίβλεψη για να αποφύγετε τον κίνδυνο να πατήσετε πάνω της.
- Πριν από οποιαδήποτε λειτουργία συντήρησης, απενεργοποιήστε τη συσκευή και αποσυνδέστε το φιν από την πρίζα.
- Μην χρησιμοποιείτε ψεκασμό με νερό σε υψηλή πίεση και/ή ατμό για να καθαρίσετε τη συσκευή.
- Εάν η συσκευή έχει ανοίγματα εξαερισμού στη βάση, δεν πρέπει να καλύπτονται π.χ. από ένα χαλί.
- Η συσκευή πρέπει να συνδεθεί στο δίκτυο νερού χρησιμοποιώντας τους νέους παρεχόμενους εύκαμπτους σωλήνες. Οι παλιοί εύκαμπτοι σωλήνες δεν πρέπει να επαναχρησιμοποιηθούν.

Οδηγίες ασφαλείας

Εγκατάσταση

- ⚠ **ΠΡΟΕΙΔΟΠΟΙΗΣΗ!** Μόνο εξειδικευμένο άτομο μπορεί να εγκαταστήσει αυτήν τη συσκευή.
- Αφαιρέστε όλα τα υλικά συσκευασίας και τους κοχλίες μεταφοράς.
- Εάν η συσκευή έχει υποστεί ζημιά, μην προβείτε σε εγκατάσταση ή χρήση της.
- Μην εγκαταστήσετε και μη χρησιμοποιήσετε τη συσκευή όταν η θερμοκρασία είναι μικρότερη από 0°C.
- Ακολουθείτε τις οδηγίες εγκατάστασης που παρέχονται με τη συσκευή.
- Να είστε πάντα προσεκτικοί κατά τη μετακίνηση της συσκευής, καθότι είναι βαριά. Χρησιμοποιείτε πάντα γάντια ασφαλείας και κλειστά υποδήματα.
- Βεβαιωθείτε ότι η συσκευή είναι εγκατεστημένη κάτω από και δίπλα σε ασφαλείς δομές.

Ηλεκτρική σύνδεση

- ⚠ **ΠΡΟΕΙΔΟΠΟΙΗΣΗ!** Κίνδυνος πυρκαγιάς και ηλεκτροπληξίας.
- ⚠ **ΠΡΟΕΙΔΟΠΟΙΗΣΗ!** Κατά την τοποθέτηση της συσκευής, βεβαιωθείτε ότι το καλώδιο τροφοδοσίας δεν έχει παγιδευτεί ή υποστεί φθορά.
- ⚠ **ΠΡΟΕΙΔΟΠΟΙΗΣΗ!** Μη χρησιμοποιείτε πολύπριζα και μπαλαντέζες.
- ⚠ **ΠΡΟΕΙΔΟΠΟΙΗΣΗ!** Μην κόβετε, αφαιρείτε ή παρακάμπετε τον ακροδέκτη γείωσης σε καμία περίπτωση.
- Η συσκευή πρέπει να είναι γειωμένη.

- Βεβαιωθείτε ότι οι παράμετροι στην πινακίδα τεχνικών χαρακτηριστικών είναι συμβατές με την ηλεκτρική τάση της παροχής.
- Χρησιμοποιείτε πάντα σωστά εγκατεστημένη πρίζα με προστασία κατά της ηλεκτροπληξίας.
- Προσέχετε να μην προκληθεί ζημιά στα ηλεκτρικά εξαρτήματα (π.χ. φιν τροφοδοσίας, καλώδιο τροφοδοσίας). Επικοινωνήστε με το Εξουσιοδοτημένο Κέντρο Σέρβις για να αλλάξετε τα ηλεκτρικά εξαρτήματα.
- Συνδέστε το φιν τροφοδοσίας στην πρίζα μόνον αφού έχει ολοκληρωθεί η εγκατάσταση. Μετά την εγκατάσταση, βεβαιωθείτε ότι είναι δυνατή η πρόσβαση στο φιν τροφοδοσίας.
- Μην τραβάτε το καλώδιο ρεύματος για να αποσυνδέσετε τη συσκευή. Τραβάτε πάντα το φιν τροφοδοσίας.
- Η συσκευή αυτή συμμορφώνεται με τις Οδηγίες της ΕΟΚ.
- Μόνο για το Ηνωμένο Βασίλειο και την Ιρλανδία: Αυτή η συσκευή διαθέτει πρίζα 13 A. Εάν είναι απαραίτητο να αλλάξετε την ασφάλεια της πρίζας, χρησιμοποιήστε μόνο ασφάλεια 13 A ASTA (BS 1362).

Σύνδεση νερού

- Μην προκαλείτε ζημιά στους εύκαμπτους σωλήνες νερού.
- Πριν από τη σύνδεση με νέους σωλήνες, αφήστε το νερό να ρέει μέχρι να είναι καθαρό και διαυγές εάν οι σωλήνες δεν έχουν χρησιμοποιηθεί για μεγάλο χρονικό διάστημα, έχουν πραγματοποιηθεί εργασίες επισκευής ή έχουν τοποθετηθεί νέες συσκευές (μετρητές νερού κ.λπ.).

- Βεβαιωθείτε ότι δεν υπάρχουν ορατές διαρροές νερού κατά τη διάρκεια και μετά την πρώτη χρήση της συσκευής.
- Ο εύκαμπτος σωλήνας εισόδου νερού διαθέτει βαλβίδα ασφαλείας και θηκάριο με εσωτερικό καλώδιο τροφοδοσίας.

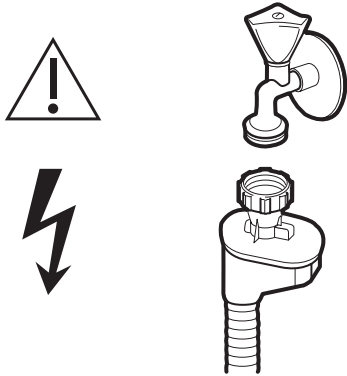

⚠ ΠΡΟΕΙΔΟΠΟΙΗΣΗ! Επικίνδυνη τάση.

- Εάν ο εύκαμπτος σωλήνας εισόδου νερού έχει υποστεί ζημιά, κλείστε αμέσως τη βρύση και αποσυνδέστε το φινι από την πρίζα. Επικοινωνήστε με το Εξουσιοδοτημένο Κέντρο Σέρβις για να αντικαταστήσετε τον σωλήνα εισόδου νερού.

Χρήση

⚠ **ΠΡΟΕΙΔΟΠΟΙΗΣΗ!** Κίνδυνος τραυματισμού, εγκαυμάτων, ηλεκτροπληξίας ή πυρκαγιάς.

⚠ **ΠΡΟΕΙΔΟΠΟΙΗΣΗ!** Μην χρησιμοποιείτε τη συσκευή προτού την εγκαταστήσετε στο ερμάριο εντοιχισμού. Η συσκευή πρέπει να αποσυνδέεται από την παροχή ρεύματος πριν από οποιαδήποτε εργασία εγκατάστασης - κίνδυνος ηλεκτροπληξίας.

- Μην κάθεται ή στέκεστε στην ανοιχτή πόρτα.
- Τα απορρυπαντικά πλυντηρίου πιάτων είναι επικίνδυνα. Τηρείτε τις οδηγίες ασφαλείας στη συσκευασία απορρυπαντικού.
- Χρησιμοποιήστε μόνο απορρυπαντικό και λαμπруντικό που συνιστάται για χρήση σε αυτόματο πλυντήριο πιάτων.
- Ποτέ μη χρησιμοποιείτε σαπούνι, απορρυπαντικό ρούχων ή σαπούνι πλυσίματος χεριών στο πλυντήριο πιάτων σας.

- Μην πίνετε και παίζετε με το νερό της συσκευής.
- Το απορρυπαντικό πλυντηρίου πιάτων είναι διαβρωτικό! Κρατήστε το απορρυπαντικό του πλυντηρίου πιάτων μακριά από παιδιά.
- Μην αφαιρείτε τα πιάτα από τη συσκευή, εάν δεν ολοκληρωθεί το πρόγραμμα. Κάποια ποσότητα απορρυπαντικού ενδέχεται να παραμείνει στα πιάτα.
- Η συσκευή μπορεί να απελευθερώσει ζεστό ατμό, εάν ανοίξετε την πόρτα στη διάρκεια εκτέλεσης ενός προγράμματος.
- Μην τοποθετείτε μέσα, κοντά ή επάνω στη συσκευή εύφλεκτα αντικείμενα ή αντικείμενα εμποτισμένα με εύφλεκτα προϊόντα.

Επισκευές

- Για επισκευές της συσκευής επικοινωνήστε με ένα Εξουσιοδοτημένο κέντρο σέρβις.
- Χρησιμοποιείτε μόνο γνήσια ανταλλακτικά.

Απόρριψη

⚠ **ΠΡΟΕΙΔΟΠΟΙΗΣΗ!** Κίνδυνος τραυματισμού ή ασφυξίας.

- Αποσυνδέστε τη συσκευή από την τροφοδοσία ρεύματος.
- Κόψτε το καλώδιο ρεύματος και απορρίψτε το.
- Αφαιρέστε την πόρτα για να αποτραπεί ο εγκλεισμός παιδιών ή ζώων μέσα στη συσκευή.

Σημείωση:

Κατά τη σύνδεση με παροχή πόσιμου νερού, βεβαιωθείτε ότι συνδέετε τη συσκευή χρησιμοποιώντας μια διάταξη ασφαλείας κατά της μόλυνσης του πόσιμου νερού μέσω αντίστροφης ροής (σύμφωνα με το DIN EN 1717) και ότι πληρούνται οι απαιτήσεις σχετικά με τη πρόληψη μόλυνσης του νερού (σύμφωνα με το KTW-BWGL). Το προϊόν πρέπει να συνδέεται με τρόπο που να διασφαλίζεται η αποφυγή της αντίστροφης ροής μη πόσιμου νερού στην παροχή νερού σύμφωνα με το πρότυπο IEC/EN 61770. Συνιστούμε η εγκατάσταση,

συμπεριλαμβανομένης της σύνδεσης με την παροχή νερού και των ηλεκτρικών συνδέσεων, καθώς και οι επισκευές να

πραγματοποιούνται από εξειδικευμένο τεχνικό.

Περιγραφή προϊόντος

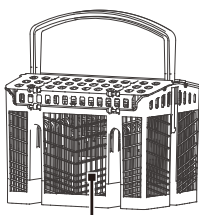
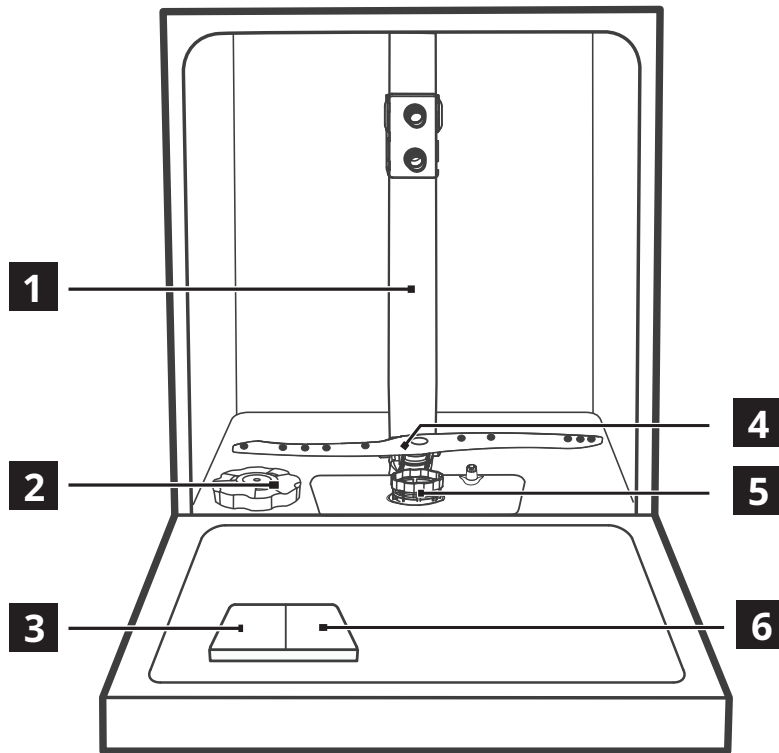

7

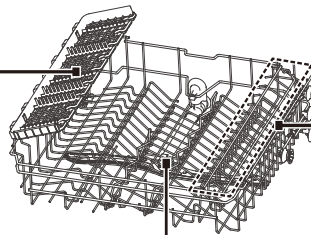

8

9

10

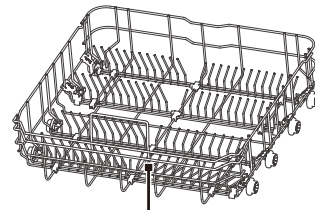

11





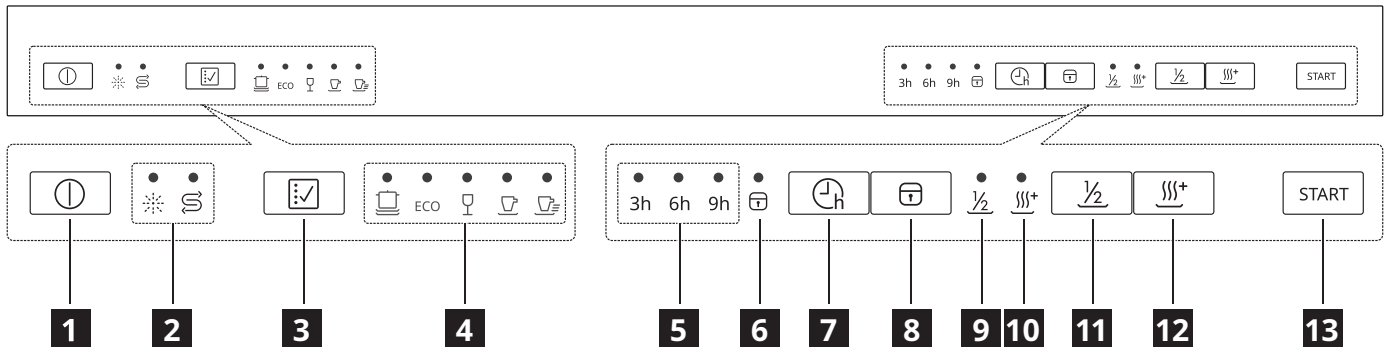

- | | |
|----------------------------------|---|
| 1 Εσωτερικός σωλήνας | 7 Καλάθι μαχαιροπίρουνων |
| 2 Δοχείο αλατιού | 8 Σχάρα μαχαιροπίρουνων (άνω καλάθι) |
| 3 Δοχείο απορρυπαντικού | 9 Άνω βραχίονας ψεκασμού |
| 4 Κάτω βραχίονας ψεκασμού | 10 Ράφι για ποτήρια (άνω καλάθι) |
| 5 Διάταξη φίλτρου | 11 Κάτω καλάθι |
| 6 Δοχείο λαμπρυντικού | |

Πίνακας ελέγχου



- 1** Κουμπί Ενεργοποίησης/Απενεργοποίησης
- 2** Ενδείξεις προειδοποίησης
- 3** Κουμπί Προγράμματος
- 4** Ενδείξεις προγράμματος
- 5** Χρόνος καθυστέρησης
- 6** Ένδειξη παιδικού κλειδώματος

- 7** Κουμπί Καθυστέρησης
- 8** Κουμπί Παιδικού κλειδώματος
- 9** Ένδειξη μισού φορτίου
- 10** Ένδειξη επιπλέον στεγνώματος
- 11** Κουμπί Μισού φορτίου
- 12** Κουμπί Επιπλέον στεγνώματος
- 13** Κουμπί έναρξης/παύσης













Ενδείξεις	Περιγραφή
	Ένδειξη λαμπρυντικού. Είναι πάντα αναμμένη όταν το δοχείο λαμπρυντικού χρειάζεται γέμισμα.
	Ένδειξη αλατιού. Είναι πάντα αναμμένη όταν το δοχείο αλατιού χρειάζεται γέμισμα.
	Ένδειξη καθυστέρησης έναρξης. Είναι αναμμένη εάν υπάρχει ρύθμιση καθυστέρησης έναρξης λειτουργίας.
	Ένδειξη παιδικού κλειδώματος. Είναι αναμμένη όταν είναι ενεργοποιημένη η λειτουργία παιδικού κλειδώματος.
	Ένδειξη μισού φορτίου. Είναι αναμμένη όταν έχει επιλεγεί η λειτουργία μισού φορτίου.
	Ένδειξη επιπλέον στεγνώματος. Είναι αναμμένη όταν έχει επιλεγεί η λειτουργία Επιπλέον στέγνωμα.

Προγράμματα

Πρόγραμμα	Βαθμός λέρωματος / Τύπος φορτίου	Φάσεις προγράμματος	Επιλογές
 (Εντατικό)	<ul style="list-style-type: none"> Έντονες ακαθαρσίες Πιατικά, μαχαιροπίρουνα, κατσαρόλες και ταψιά 	<ul style="list-style-type: none"> Πρόπλυση Πλύση (60°C) Ξέπλυμα Ξέπλυμα (65-72 °C) Στέγνωμα 	<ul style="list-style-type: none"> Καθυστερημένη έναρξη λειτουργίας Μισό φορτίο Επιπλέον στέγνωμα
ECO (ECO) ¹⁾	<ul style="list-style-type: none"> Κανονικό λέρωμα Πιατικά, μαχαιροπίρουνα και τηγάνια 	<ul style="list-style-type: none"> Πρόπλυση Πλύση (45°C) Ξέπλυμα (60°C) Στέγνωμα 	<ul style="list-style-type: none"> Καθυστερημένη έναρξη λειτουργίας Μισό φορτίο Επιπλέον στέγνωμα
 (Ποτήρια)	<ul style="list-style-type: none"> Λίγο λέρωμα Ποτήρια 	<ul style="list-style-type: none"> Πρόπλυση Πλύση (45°C) Ξέπλυμα Ξέπλυμα (55- 60 °C) Στέγνωμα 	<ul style="list-style-type: none"> Καθυστερημένη έναρξη λειτουργίας Μισό φορτίο Επιπλέον στέγνωμα
 (90 λεπτά)	<ul style="list-style-type: none"> Κανονικό λέρωμα 	<ul style="list-style-type: none"> Πλύση (55°C) Ξέπλυμα Ξέπλυμα (60-65 °C) Στέγνωμα 	<ul style="list-style-type: none"> Καθυστερημένη έναρξη λειτουργίας Μισό φορτίο Επιπλέον στέγνωμα
 (Ταχύ)	<ul style="list-style-type: none"> Λίγο λέρωμα Πιατικά και μαχαιροπίρουνα 	<ul style="list-style-type: none"> Πλύση (45°C) Ξέπλυμα Ξέπλυμα (45°C) 	<ul style="list-style-type: none"> Καθυστερημένη έναρξη λειτουργίας

1) Με αυτό το πρόγραμμα έχετε την πιο αποτελεσματική χρήση νερού και κατανάλωσης ενέργειας για πιατικά και μαχαιροπίρουνα με κανονικό λέρωμα. (Αυτό είναι το τυπικό πρόγραμμα για τους φορείς ελέγχου).

Τιμές κατανάλωσης

Πρόγραμμα	Φάση στεγνώματος	Διαθέσιμες λειτουργίες	Διάρκεια προγράμματος (λεπτά)	Κατανάλωση νερού (λίτρα/κύκλο)	Κατανάλωση ενέργειας (kWh/κύκλο)
	✓	 $\frac{1}{2}$  ⁺	180	13,9	1,275-1,385
ECO	✓	 $\frac{1}{2}$  ⁺	230	11,0	0,937
	✓	 $\frac{1}{2}$  ⁺	125	13,9	0,850-0,925
	✓	 $\frac{1}{2}$  ⁺	90	11,2	0,955-1,030
	-		30	10,3	0,584

1. Η πίεση και η θερμοκρασία του νερού, οι διακυμάνσεις της τροφοδοσίας, οι επιλογές και η ποσότητα των πιάτων μπορούν να αλλάξουν τις τιμές.
2. Το πρόγραμμα ECO είναι κατάλληλο για τον καθαρισμό κανονικά λερωμένων σκευών και είναι το πιο αποτελεσματικό πρόγραμμα ως προς τη συνδυασμένη κατανάλωση ενέργειας και νερού. Αυτό το πρόγραμμα χρησιμοποιείται επίσης για την αξιολόγηση της συμμόρφωσης με τη νομοθεσία της ΕΕ για τον οικολογικό σχεδιασμό.
3. Το πλύσιμο σε πλυντήριο πιάτων οικιακής χρήσης καταναλώνει συνήθως λιγότερη ενέργεια και νερό από το πλύσιμο στο χέρι, όταν το πλυντήριο πιάτων χρησιμοποιείται σύμφωνα με τις οδηγίες του κατασκευαστή.
4. Οι τιμές που δίνονται για προγράμματα εκτός του οικολογικού προγράμματος είναι αποκλειστικά ενδεικτικές.

Πληροφορίες για τους φορείς ελέγχου

Για να λάβετε τις απαραίτητες πληροφορίες σχετικά με τη διεξαγωγή ελέγχων απόδοσης (π.χ. σύμφωνα με το πρότυπο EN60436), στείλτε μήνυμα email στη διεύθυνση:

info.dishwasher@meicloud.com

Στο αίτημά σας, συμπεριλάβετε τον κωδικό προϊόντος (PNC) που βρίσκεται στην πινακίδα χαρακτηριστικών.

Λειτουργίες

- i** Δεν είναι δυνατή η ενεργοποίηση ή η απενεργοποίηση επιλογών κατά την εκτέλεση ενός προγράμματος.
- i** Εάν κάποια λειτουργία δεν εφαρμόζεται σε ένα πρόγραμμα, η σχετική ενδεικτική λυχνία είναι σβηστή.
- i** Η ενεργοποίηση των λειτουργιών μπορεί να επηρεάσει την κατανάλωση νερού και ενέργειας καθώς και τη διάρκεια του προγράμματος.

Κλειδωμα για τα παιδιά

Αυτή η επιλογή σας επιτρέπει να κλειδώνετε τα

κουμπιά στον πίνακα ελέγχου, εκτός από το κουμπί Ενεργοποίησης/Απενεργοποίησης, ώστε τα παιδιά να μην μπορούν να εκκινήσουν κατά λάθος το πλυντήριο πιάτων πατώντας τα κουμπιά στον πίνακα.

Για να κλειδώσετε ή να ξεκλειδώσετε τα κουμπιά στον πίνακα ελέγχου, πατήστε το κουμπί παιδικού κλειδώματος  για 3 δευτερόλεπτα.

Λειτουργία μισού φορτίου

Για μικρότερα φορτία, μπορείτε να επιλέξετε αυτή τη λειτουργία για εξοικονόμηση ενέργειας και νερού.

Για να επιλέξετε τη λειτουργία μισού φορτίου, πατήστε το κουμπί μισού φορτίου $\frac{1}{2}$ αφότου επιλέξετε ένα πρόγραμμα.

Ρυθμίσεις

Αποσκληρυντικό νερού

Το αποσκληρυντικό νερού απομακρύνει από την παροχή νερού μεταλλικά στοιχεία, τα οποία θα είχαν αρνητικές επιπτώσεις στα αποτελέσματα πλύσης και στη συσκευή.

Όσο υψηλότερη είναι η περιεκτικότητα αυτών των μεταλλικών στοιχείων, τόσο πιο σκληρό είναι το νερό σας. Η σκληρότητα νερού μετριέται σε ισοδύναμες κλίμακες.

Σκληρότητα νερού

Το αποσκληρυντικό νερού πρέπει να ρυθμιστεί ανάλογα με τη σκληρότητα του νερού στην περιοχή σας. Η τοπική υπηρεσία ύδρευσης μπορεί να σας συμβουλευσει για τη σκληρότητα του νερού στην περιοχή σας. Είναι σημαντικό να βάλετε τη σωστή στάθμη αποσκληρυντικού νερού για να εξασφαλίσετε καλά αποτελέσματα πλύσης.

Γερμανικοί βαθμοί (°dH)	Γαλλικοί βαθμοί (°fH)	mmol/l	Βαθμοί Clarke	Επίπεδο αποσκληρυντικού νερού	Κατανάλωση αλατιού (γραμμάρια/κύκλος)	Συχνότητα ανανέωσης (κάθε X κύκλους)
35 - 55	61 - 98	6,1 - 9,8	43 - 69	H6	60	1
23 - 34	41 - 60	4,1 - 6,0	29 - 42	H5	30	2
18 - 22	31 - 40	3,1 - 4,0	22 - 28	H4	20	3
12 - 17	21 - 30	2,1 - 3,0	15 - 21	H3 ¹⁾	12	5
6 - 11	10 - 20	1,0 - 2,0	7 - 14	H2	9	10
0 - 5	0 - 9	0 - 0,94	0 - 6	H1 ²⁾	0	ΟΧΙ

1) Εργοστασιακή ρύθμιση.

2) Μη χρησιμοποιείτε αλάτι σε αυτό το επίπεδο.



Είτε χρησιμοποιείτε τυπικό απορρυπαντικό ή ταμπλέτες (με ή χωρίς αλάτι), ορίστε το κατάλληλο επίπεδο σκληρότητας νερού για να διατηρήσετε ενεργή την ειδοποίηση επαναπλήρωσης αλατιού.

- i** Οι ταμπλέτες που περιέχουν αλάτι δεν είναι αρκετά αποτελεσματικές με το σκληρό νερό.

Κατά τη διάρκεια κάθε ανανέωσης, απαιτούνται 2,0 λίτρα νερού επιπλέον, η κατανάλωση ενέργειας αυξάνεται κατά 0,02 kWh και το πρόγραμμα παρατείνεται κατά 4 λεπτά.

Πώς να ρυθμίσετε το επίπεδο του αποσκληρυντικού νερού

1. Κλείστε την πόρτα του πλυντηρίου πιάτων και πατήστε το κουμπί ενεργοποίησης/απενεργοποίησης για να ενεργοποιήσετε τη συσκευή.
2. Εντός 60 δευτερολέπτων μετά την ενεργοποίηση, πατήστε το κουμπί Προγράμματος για περισσότερο από 5 δευτερόλεπτα για να μεταβείτε στη λειτουργία ρύθμισης αποσκληρυντικού νερού. Η ένδειξη αλατιού αναβοσβήνει.
3. Πατήστε το κουμπί Πρόγραμμα για να επιλέξετε τη σωστή ρύθμιση, σύμφωνα με την τοπική σκληρότητα του νερού, η ρύθμιση αλλάζει με την ακόλουθη σειρά:
H3->H4->H5->H6->H1->H2->H3.
4. Περιμένετε 5 δευτερόλεπτα ή πατήστε το κουμπί ενεργοποίησης/απενεργοποίησης για να επιβεβαιώσετε τη ρύθμιση και να εκτελέσετε έξοδο.

Επίπεδο αποσκληρυντικού νερού	Ενδεικτική λυχνία LED (○ : Απενεργοποίηση ενδεικτικής λυχνίας; ● : ενεργοποίηση ενδεικτικής λυχνίας)		
			
H1	○	○	●
H2	○	●	○
H3	○	●	●
H4	●	○	○
H5	●	○	●
H6	●	●	○

Ειδοποίηση άδειου λαμπρυντικού

Το λαμπρυντικό βοηθά στο στέγνωμα των πιάτων χωρίς γραμμές και λεκέδες. Για βέλτιστη απόδοση στεγνώματος, χρησιμοποιείτε πάντα λαμπρυντικό.

Πριν την πρώτη χρήση

1. Βεβαιωθείτε ότι το τρέχον επίπεδο ρύθμισης του αποσκληρυντικού νερού συμφωνεί με τη σκληρότητα της παροχής νερού. Εάν όχι, ρυθμίστε το επίπεδο του αποσκληρυντικού νερού.
2. Γεμίστε το δοχείο αλατιού.
3. Γεμίστε το δοχείο λαμπρυντικού.
4. Ανοίξτε τη βρύση.
5. Ξεκινήστε ένα πρόγραμμα για να αφαιρέσετε τυχόν υπολείμματα που μπορεί να παραμένουν μέσα στη συσκευή. Μη χρησιμοποιήσετε απορρυπαντικό και μην τοποθετήσετε τα καλάθια.

Το λαμπρυντικό απελευθερώνεται αυτόματα κατά τη διάρκεια της φάσης ζεστού ξεβγάλματος.

Όταν το δοχείο λαμπρυντικού είναι άδειο, η ένδειξη λαμπρυντικού () ανάβει, υπενθυμίζοντάς σας να προσθέσετε λαμπρυντικό. Μπορείτε να εκτιμήσετε ανά πάσα στιγμή τη διαθέσιμη ποσότητα από το μέγεθος της μαύρης κουκκίδας στην ένδειξη στάθμης του λαμπρυντικού, όπως φαίνεται παρακάτω:

- | | | | |
|---|------------|---|------------|
| ● | Πλήρες | ● | 3/4 πλήρες |
| ◐ | 1/2 πλήρες | ◑ | 1/4 πλήρες |
| ○ | Κενό | | |

Το επίπεδο λαμπρυντικού

Είναι δυνατόν να ορίσετε την ποσότητα λαμπρυντικού μεταξύ του επιπέδου 1 (ελάχιστη ποσότητα) και του επιπέδου 6 (μέγιστη ποσότητα).

Πώς να ρυθμίσετε το επίπεδο λαμπρυντικού

Αφαιρέστε το καπάκι του δοχείου λαμπρυντικού. Γυρίστε τον επιλογέα ένδειξης λαμπρυντικού σε έναν αριθμό(1-4).

Εάν τα πιάτα δεν στεγνώνουν σωστά ή έχουν κηλίδες, ρυθμίστε τον επιλογέα στον αμέσως υψηλότερο αριθμό, έως ότου τα πιάτα σας να μην έχουν κηλίδες. Μειώστε τον εάν υπάρχουν κολλώδεις λευκοί λεκέδες στα πιάτα σας ή γαλαζωπή μεμβράνη στα γυάλινα σκεύη ή στις λεπίδες των μαχαιριών.

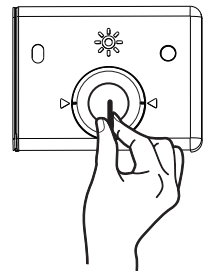

Ενεργοποίηση/απενεργοποίηση του ήχου πλήκτρου

Πατήστε παρατεταμένα τα κουμπιά $\frac{1}{2}$ και ||||^+ για 3 δευτερόλεπτα για να ενεργοποιήσετε ή να απενεργοποιήσετε το παιδικό κλείδωμα.



Μετά την έναρξη ενός προγράμματος, ενδέχεται να χρειαστούν έως και 5 λεπτά για να επαναφορτίσει η συσκευή τη ρητίνη στο αποσκληρυντικό νερού. Φαίνεται ότι η συσκευή δεν λειτουργεί. Η φάση πλύσης ξεκινά μόνο μετά την ολοκλήρωση αυτής της διαδικασίας. Η διαδικασία επαναλαμβάνεται περιοδικά.

Δοχείο αλατιού

⚠ ΠΡΟΣΟΧΗ! Χρησιμοποιήστε χοντρό αλάτι σχεδιασμένο μόνο για πλυντήρια πιάτων. Το λεπτό αλάτι αυξάνει τον κίνδυνο διάβρωσης.

Το αλάτι χρησιμοποιείται για την επαναφορά της ρητίνης στο αποσκληρυντικό νερού και για την εξασφάλιση καλών αποτελεσμάτων πλύσης στην καθημερινή χρήση.

Γέμισμα δοχείου αλατιού

i Γεμίστε το αλάτι μόνο όταν ανάβει η ένδειξη αλατιού.

1

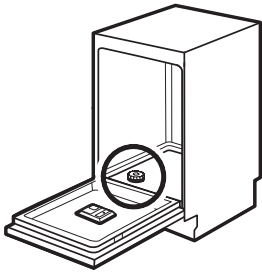

Βρείτε το δοχείο αλατιού στο κάτω μέρος.

2

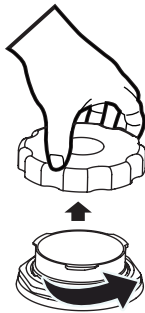

Αφαιρέστε το καπάκι του δοχείου αλατιού.

3

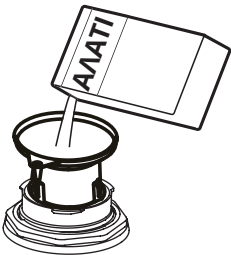

Προσθέστε 1,5 κιλό αλάτι πλυντηρίου πιάτων στο δοχείο αλατιού.

4

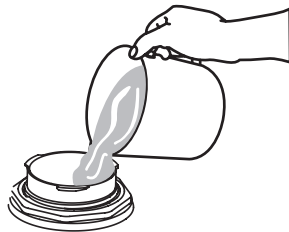

Γεμίστε το δοχείο αλατιού στο μέγιστο επίπεδο με νερό.

5

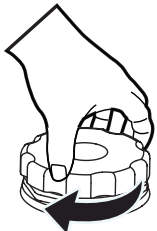

Κλείστε καλά το καπάκι του δοχείου αλατιού.

⚠ ΠΡΟΣΟΧΗ! Ενδέχεται να εξέρχεται νερό και αλάτι από το δοχείο αλατιού όταν το γεμίζετε. Αφού γεμίσετε το δοχείο αλατιού, ξεκινήστε αμέσως ένα πρόγραμμα για να αποφύγετε τη διάβρωση.

Γέμισμα δοχείου λαμπρυντικού

1

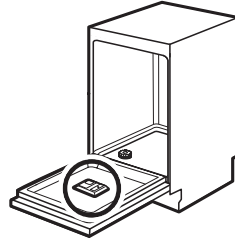

Βρείτε το δοχείο λαμπρυντικού στο εσωτερικό της πόρτας.

2

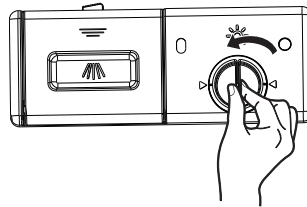

Αφαιρέστε το καπάκι δοχείου λαμπρυντικού, περιστρέφοντάς το αριστερόστροφα.

3

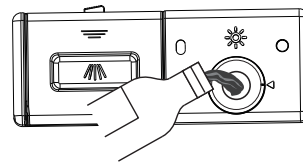

Γεμίστε το δοχείο λαμπρυντικού με λαμπρυντικό. Μην το γεμίσετε υπερβολικά.

4

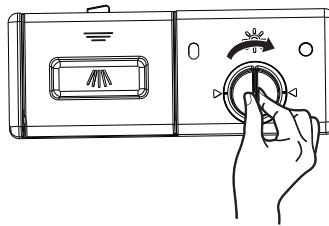

Κλείστε το καπάκι του δοχείου λαμπρυντικού, περιστρέφοντάς το δεξιόστροφα.

Καθημερινή χρήση

1. Ανοίξτε τη βρύση.
2. Πατήστε το κουμπί ενεργοποίησης/απενεργοποίησης για να ενεργοποιήσετε τη συσκευή.
 - Εάν ανάψει η ένδειξη αλατιού, γεμίστε το δοχείο αλατιού.
 - Εάν ανάψει η ένδειξη λαμπρυντικού, γεμίστε τη θήκη λαμπρυντικού.
3. Περιστρέψτε τον βραχίονα ψεκασμού για να δείτε αν περιστρέφεται ελεύθερα.
4. Φορτώστε το καλάθι και προσθέστε απορρυπαντικό.
5. Ορίστε και ξεκινήστε το σωστό πρόγραμμα για τον τύπο του φορτίου και τον βαθμό του λερώματος.

Χρήση του απορρυπαντικού

1

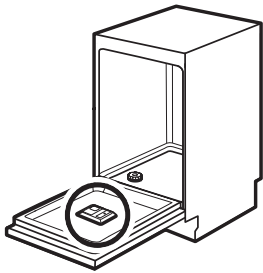

Βρείτε τη θήκη απορρυπαντικού στο εσωτερικό της πόρτας.

2

Πατήστε

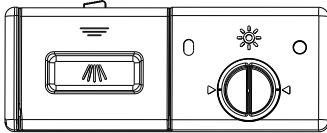

Πιέστε το μάνταλο αποδέσμευσης στο δοχείο απορρυπαντικού για να ανοίξετε το καπάκι.

3

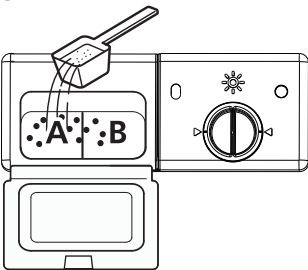

Προσθέστε απορρυπαντικό στον μεγαλύτερο θάλαμο (A) για την κύρια πλύση. Για πιο έντονα λερωμένα φορτία, προσθέστε επίσης λίγο απορρυπαντικό στον μικρότερο θάλαμο (B) για απελευθέρωση κατά την πρόπλυση.

4

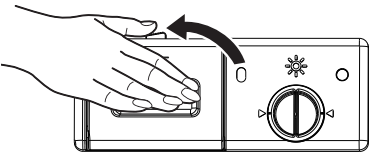

Κλείστε το καπάκι και πιέστε το προς τα κάτω μέχρι να κλειδώσει στη θέση του.

Λειτουργία αυτόματης απενεργοποίησης

Αυτή η λειτουργία μειώνει την κατανάλωση ενέργειας απενεργοποιώντας αυτόματα τη συσκευή όταν δεν λειτουργεί.

Η λειτουργία εκτελείται:

- 15 λεπτά μετά την ολοκλήρωση του προγράμματος.
- Μετά από 15 λεπτά, εάν το πρόγραμμα δεν έχει ξεκινήσει.

Έναρξη προγράμματος

⚠ ΠΡΟΣΟΧΗ! Μην αφαιρείτε τα καλάθια από το πλυντήριο πιάτων προτού ολοκληρωθεί ο κύκλος πλύσης.

1. Τραβήξτε έξω το κάτω και το άνω καλάθι, τοποθετήστε τα πιάτα και σπρώξτε τα ξανά μέσα. Συνιστάται να φορτώνετε πρώτα το κάτω καλάθι και μετά το άνω.
2. Ρίξτε μέσα το απορρυπαντικό.
3. Συνδέστε το φως στην πρίζα. Για την παροχή ρεύματος, ανατρέξτε στην πινακίδα χαρακτηριστικών που βρίσκεται στο εσωτερικό της πόρτας της συσκευής. Βεβαιωθείτε ότι η παροχή νερού είναι ενεργοποιημένη στη μεγαλύτερη πίεση.
4. Κλείστε την πόρτα και, στη συνέχεια, πατήστε το κουμπί Ενεργοποίηση/Απενεργοποίηση.
5. Επιλέξτε ένα πρόγραμμα, η αντίστοιχη λυχνία θα ανάψει. Στη συνέχεια, πατήστε το κουμπί Έναρξη/Παύση, το πλυντήριο πιάτων ξεκινά τον κύκλο του.

Έναρξη προγράμματος με καθυστερημένη έναρξη λειτουργίας

1. Κλείστε την πόρτα της συσκευής και ρυθμίστε ένα πρόγραμμα.
2. Πατήστε επανειλημμένα  μέχρι να εμφανιστεί στην οθόνη ο χρόνος καθυστέρησης που θέλετε να ορίσετε (3 ώρες/ 6 ώρες/ 9 ώρες). Η ένδειξη καθυστέρησης ανάβει.
3. Πατήστε Έναρξη/Παύση για έναρξη της αντίστροφης μέτρησης.

Ενώ εκτελείται μια αντίστροφη μέτρηση, είναι δυνατό να αυξηθεί ο χρόνος καθυστέρησης, αλλά να αλλάξει και η επιλογή του προγράμματος και των επιλογών. Βεβαιωθείτε ότι έχετε πατήσει πρώτα το κουμπί Έναρξη/Παύση.

Όταν ολοκληρωθεί η αντίστροφη μέτρηση, ξεκινά το πρόγραμμα.

Άνοιγμα της πόρτας ενώ η συσκευή λειτουργεί

Το άνοιγμα της πόρτας ενώ εκτελείται ένα πρόγραμμα σταματά τη συσκευή. Ενδέχεται να επηρεαστεί η κατανάλωση ενέργειας και η διάρκεια του προγράμματος.

Αφού κλείσετε την πόρτα, η συσκευή θα συνεχίσει τη λειτουργία της μετά από 10 δευτερόλεπτα.

Ακύρωση της καθυστερημένης έναρξης λειτουργίας ενώ λειτουργεί η αντίστροφη μέτρηση

Όταν ακυρώνετε την καθυστερημένη έναρξη λειτουργίας, πρέπει να ρυθμίσετε ξανά το πρόγραμμα και τις επιλογές.

Πατήστε το κουμπί ενεργοποίησης/απενεργοποίησης για να απενεργοποιήσετε τη συσκευή.

Η καθυστερημένη έναρξη λειτουργίας θα ακυρωθεί.

Ακύρωση του προγράμματος

Πατήστε το κουμπί ενεργοποίησης/απενεργοποίησης για να απενεργοποιήσετε τη συσκευή. Ή ανοίξτε την πόρτα για να σταματήσετε να εκτελείτε το πρόγραμμα και περιμένετε λίγα δευτερόλεπτα μέχρι να σταματήσει εντελώς η συσκευή και, στη συνέχεια, πατήστε το κουμπί ενεργοποίησης/απενεργοποίησης. Το πρόγραμμα θα ακυρωθεί. Βεβαιωθείτε ότι υπάρχει απορρυπαντικό στη θήκη απορρυπαντικού πριν ξεκινήσετε ένα νέο πρόγραμμα.

Τέλος προγράμματος

1. Πατήστε το κουμπί ενεργοποίησης/απενεργοποίησης ή περιμένετε μέχρι η λειτουργία αυτόματης απενεργοποίησης να απενεργοποιήσει αυτόματα τη συσκευή. Εάν ανοίξετε την πόρτα πριν από την ενεργοποίηση της αυτόματης απενεργοποίησης, η συσκευή απενεργοποιείται αυτόματα.
2. Κλείστε τη βρύση.

Η συσκευή εκπέμπει ήχο για 8 δευτερόλεπτα κατά την ολοκλήρωση του προγράμματος και, στη συνέχεια, εισέρχεται σε κατάσταση αναμονής.

Εάν ανοίξετε την πόρτα ενώ η συσκευή εκπέμπει ήχο, η συσκευή εισέρχεται αμέσως σε κατάσταση αναμονής.

Αλλαγή προγράμματος στη μέση του κύκλου

Ένα πρόγραμμα μπορεί να αλλάξει μόνο εάν έχει λειτουργήσει για μικρό χρονικό διάστημα, διαφορετικά το απορρυπαντικό ενδέχεται να έχει απελευθερωθεί ή το νερό με το απορρυπαντικό να έχει ήδη στραγγίξει. Σε αυτή την περίπτωση, το πλυντήριο πιάτων πρέπει να επαναρυθμιστεί και το δοχείο απορρυπαντικού πρέπει να ξαναγεμίσει. Για να εκτελέσετε επαναφορά του πλυντηρίου πιάτων, ακολουθήστε τις ακόλουθες οδηγίες:

1. Με την πόρτα της συσκευής κλειστή, πατήστε το κουμπί Έναρξη/Παύση.
2. Πατήστε το κουμπί προγράμματος για τουλάχιστον 3 δευτερόλεπτα για να ακυρώσετε το τρέχον πρόγραμμα. Η συσκευή μεταβαίνει στη λειτουργία επιλογής προγράμματος.
3. Μπορείτε να αλλάξετε το πρόγραμμα στην επιθυμητή ρύθμιση κύκλου.

Ξεχάσατε να προσθέσετε κάποιο πιάτο;

Μπορείτε να προσθέσετε ξεχασμένα πιάτα ανά πάσα στιγμή προτού ανοίξει το δοχείο απορρυπαντικού. Σε αυτή την περίπτωση, ακολουθήστε τα παρακάτω βήματα:

1. Πατήστε το κουμπί Έναρξη/Παύση για να παύσετε τον κύκλο.
2. Μόλις οι βραχίονες ψεκασμού σταματήσουν να λειτουργούν, μπορείτε να ανοίξετε εντελώς την πόρτα.
3. Προσθέστε τα ξεχασμένα πιάτα.
4. Κλείστε την πόρτα.
5. Πατήστε το κουμπί Έναρξη/Παύση και το πλυντήριο πιάτων ξεκινά μετά από 10 δευτερόλεπτα.

Προσαρμογή του άνω καλαθιού

Το ύψος του άνω καλαθιού μπορεί να ρυθμιστεί εύκολα για την τοποθέτηση ψηλότερων πιάτων είτε στο άνω είτε στο κάτω καλάθι.

ΣΗΜΑΝΤΙΚΟ: Αφαιρέστε όλα τα αντικείμενα προτού ρυθμίσετε το καλάθι. Το καλάθι πρέπει να είναι άδειο.

Για να ρυθμίσετε το ύψος του άνω καλαθιού, ακολουθήστε τα παρακάτω βήματα:

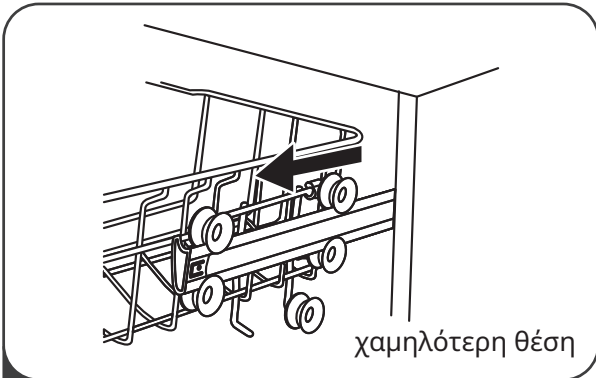

1 Τραβήξτε το άνω καλάθι προς τα έξω.

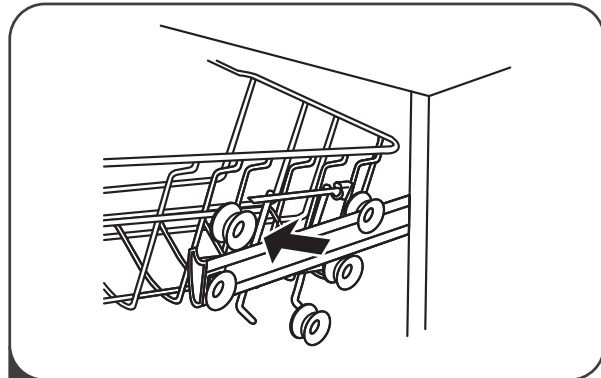

2 Αφαιρέστε το άνω καλάθι.

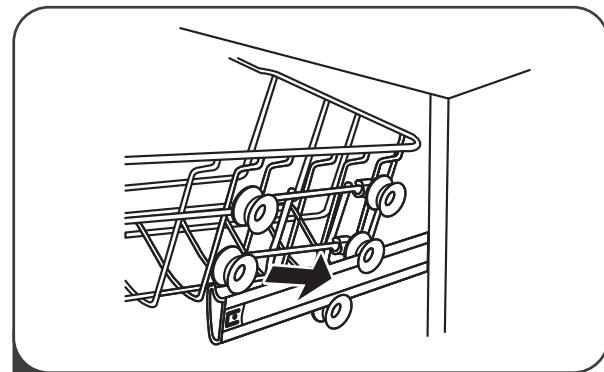

3 Επαναπροσαρτήστε το άνω καλάθι στους επάνω ή κάτω κυλίνδρους.

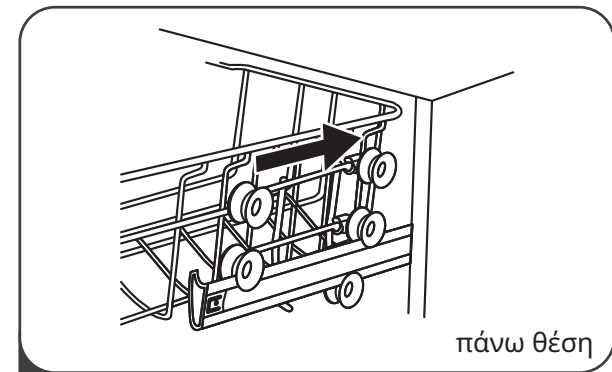

4 Πιέστε το άνω καλάθι προς τα μέσα.

Ρυθμιζόμενο ράφι για κούπες

Το ράφι για ποτήρια στο άνω καλάθι μπορεί να διπλωθεί για να δημιουργηθεί χώρος για ψηλότερα πιάτα.

Τραβήξτε το ράφι για κούπες προς τα πάνω για να το διπλώσετε.



Ρυθμιζόμενο κάτω καλάθι

Οι αιχμές του κάτω καλαθιού μπορούν να διπλωθούν για να κάνουν χώρο για μεγάλα πιάτα.

Σπρώξτε τις αιχμές του κάτω καλαθιού προς τα κάτω για να διπλώσετε τις αιχμές.

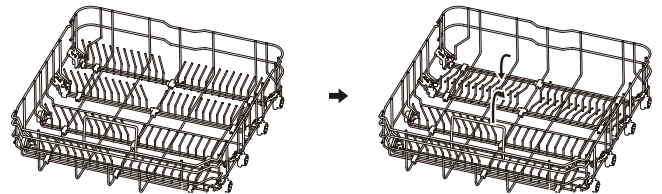

Υποδείξεις και συμβουλές

Γενικά

Οι ακόλουθες συμβουλές θα διασφαλίσουν το βέλτιστο αποτέλεσμα πλύσης και στεγνώματος σε καθημερινή χρήση και θα βοηθήσουν επίσης στην προστασία του περιβάλλοντος.

- Πετάξτε τα μεγαλύτερα υπολείμματα φαγητού των πιάτων στον κάδο απορριμμάτων.
- Μην ξεπλένετε τα πιάτα με το χέρι. Όταν χρειάζεται, χρησιμοποιήστε το πρόγραμμα πρόπλυσης (εάν υπάρχει) ή επιλέξτε ένα πρόγραμμα με φάση πρόπλυσης.

- Κατά το γέμισμα της συσκευής, βεβαιωθείτε ότι τα πιάτα μπορούν να προσεγγιστούν πλήρως και να πλυθούν με το νερό που απελευθερώνεται από τα ακροφύσια του βραχίονα ψεκασμού. Βεβαιωθείτε ότι τα αντικείμενα δεν αγγίζουν ή καλύπτουν το ένα το άλλο.
- Μπορείτε να χρησιμοποιήσετε απορρυπαντικό πλυντηρίου πιάτων, λαμπρυντικό και αλάτι ξεχωριστά ή μπορείτε να χρησιμοποιήσετε ταμπλέτες (π.χ. "3 σε 1", "4 σε 1", "Όλα σε 1"). Ακολουθήστε τις οδηγίες που αναγράφονται στη συσκευασία.
- Επιλέξτε το πρόγραμμα ανάλογα με τον τύπο του φορτίου και τον βαθμό του λερώματος. Με το πρόγραμμα ECO έχετε την πιο αποτελεσματική χρήση νερού και ενέργειας για πιατικά και μαχαιροπίρουνα με κανονικό λέρωμα.

Χρήση αλατιού, λαμπρυντικού και απορρυπαντικού

- Χρησιμοποιείτε μόνο αλάτι, λαμπρυντικό και απορρυπαντικό για πλυντήριο πιάτων. Άλλα προϊόντα μπορεί να προκαλέσουν ζημιά στη συσκευή.
- Σε περιοχές με σκληρό και πολύ σκληρό νερό, συνιστούμε να χρησιμοποιείτε απλό απορρυπαντικό πλυντηρίου πιάτων (σκόνη, τζελ, ταμπλέτες που δεν περιέχουν επιπλέον καθαριστικά), λαμπρυντικό και αλάτι ξεχωριστά για βέλτιστα αποτελέσματα πλύσης και στεγνώματος.
- Πρέπει να λειτουργείτε τη συσκευή με τη χρήση καθαριστικού συσκευής που είναι κατάλληλο ειδικά για τον σκοπό αυτό τουλάχιστον μία φορά τον μήνα.
- Οι ταμπλέτες απορρυπαντικού δεν διαλύονται πλήρως με σύντομα προγράμματα. Για να αποφύγετε τυχόν υπολείμματα απορρυπαντικού στα σκεύη, σας συνιστούμε να χρησιμοποιείτε τις ταμπλέτες με προγράμματα μεγάλης διάρκειας.
- Μη χρησιμοποιείτε περισσότερη από τη σωστή ποσότητα απορρυπαντικού. Ανατρέξτε στις οδηγίες στη συσκευασία απορρυπαντικού.

Τι να κάνετε αν θέλετε να σταματήσετε να χρησιμοποιείτε ταμπλέτες

Πριν αρχίσετε να χρησιμοποιείτε ξεχωριστά απορρυπαντικό, αλάτι και λαμπρυντικό, κάντε την ακόλουθη διαδικασία.

1. Ορίστε το υψηλότερο επίπεδο αποσκληρυντικού νερού.
2. Βεβαιωθείτε ότι τα δοχεία αλατιού και λαμπρυντικού είναι γεμάτα.
3. Ξεκινήστε το συντομότερο πρόγραμμα με φάση ξεπλύματος. Μην προσθέσετε απορρυπαντικό και μην τοποθετήσετε τα καλάθια.
4. Όταν ολοκληρωθεί το πρόγραμμα, ρυθμίστε το αποσκληρυντικό νερού ανάλογα με τη σκληρότητα του νερού στην περιοχή σας.
5. Ρυθμίστε την ποσότητα του λαμπρυντικού.
6. Ενεργοποιήστε την ειδοποίηση άδειου λαμπρυντικού.

Φόρτωση των καλαθιών

- **i** Ανατρέξτε στα παραδείγματα φόρτωσης των καλαθιών στη σελίδα 232.
- Χρησιμοποιείτε τη συσκευή μόνο για να πλένετε αντικείμενα που είναι ασφαλή στο πλυντήριο πιάτων.
- Μην τοποθετείτε στη συσκευή αντικείμενα από ξύλο, αλουμίνιο, κασίτερο και χαλκό.
- Μην τοποθετείτε αντικείμενα που μπορούν να απορροφήσουν νερό (σφουγγάρια, οικιακά ρούχα).
- Αφαιρέστε τα υπολείμματα τροφής από τα αντικείμενα.
- Βυθίστε τα αντικείμενα με υπολείμματα καμμένης τροφής στο νερό.
- Βάλτε κοίλα αντικείμενα (κούπες, ποτήρια και τηγάνια) με το άνοιγμα προς τα κάτω.
- Βεβαιωθείτε ότι τα μαχαιροπίρουνα και τα πιάτα δεν έρχονται σε επαφή. Τοποθετήστε τα κουτάλια με άλλα μαχαιροπίρουνα.
- Βεβαιωθείτε ότι τα ποτήρια δεν αγγίζουν το ένα το άλλο.
- Βάλτε τα μικρά αντικείμενα στο καλάθι μαχαιροπίρουνων.
- Βάλτε τα ελαφριά αντικείμενα στο άνω καλάθι. Βεβαιωθείτε ότι τα αντικείμενα δεν κινούνται.

Πριν ξεκινήσετε ένα πρόγραμμα

Βεβαιωθείτε ότι:

- Τα φίλτρα είναι καθαρά και σωστά εγκατεστημένα.
- Το καπάκι του δοχείου αλατιού έχει κλείσει σωστά.
- Οι βραχίονες ψεκασμού δεν είναι φραγμένοι.
- Υπάρχει αλάτι και λαμπρυντικό πλυντηρίου πιάτων (εκτός αν χρησιμοποιείτε ταμπλέτες).
- Η θέση των αντικειμένων στα καλάθια είναι σωστή.
- Το πρόγραμμα είναι κατάλληλο για τον τύπο του φορτίου και για τον βαθμό του λερώματος.
- Χρησιμοποιείται η σωστή ποσότητα απορρυπαντικού.

Εκφόρτωση των καλαθιών

- **i** Για καλύτερα αποτελέσματα στεγνώματος, κρατήστε την πόρτα της συσκευής ανοιχτή για μερικά λεπτά προτού αφαιρέσετε τα πιάτα.
1. Αφήστε τα πιάτα να κρυσώσουν πριν τα αφαιρέσετε από τη συσκευή. Τα ζεστά πιάτα καταστρέφονται εύκολα.
 2. Αρχικά αφαιρέστε τα αντικείμενα από το κάτω καλάθι και μετά από το άνω καλάθι.
- **i** Στο τέλος του προγράμματος ενδέχεται να παραμείνει νερό στα πλάγια και στην πόρτα της συσκευής.

Παραδείγματα φορτίων καλαθιού

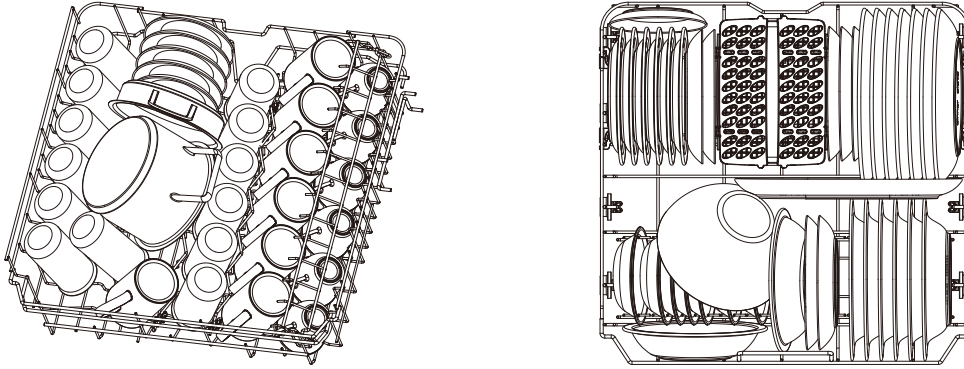

Σχάρα μαχαιροπίρουνων

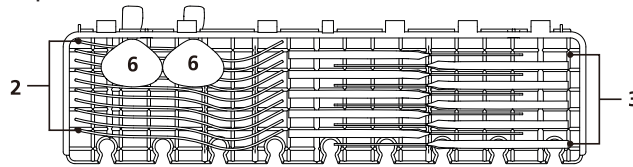

Καλάθι μαχαιροπίρουνων **ΕΙΣΟΔΟΣ** ←

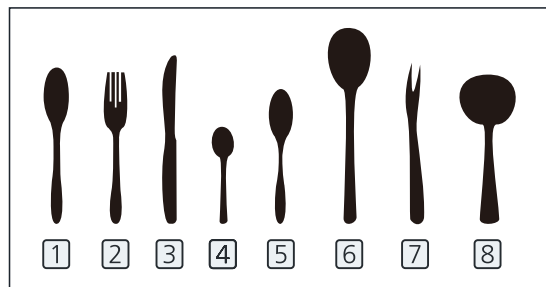
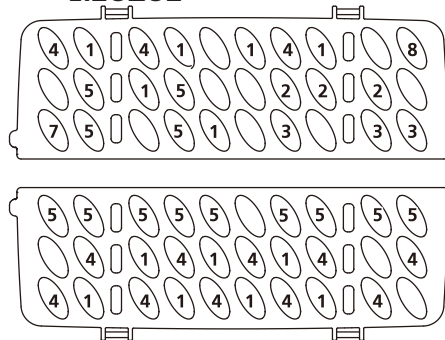

Φροντίδα και καθαρισμός

⚠ ΠΡΟΕΙΔΟΠΟΙΗΣΗ! Πριν από τη συντήρηση, απενεργοποιήστε τη συσκευή και αποσυνδέστε το φως από την πρίζα.

ⓘ Τα βρώμικα φίλτρα και οι φραγμένοι βραχίονες ψεκασμού υποβαθμίζουν τα αποτελέσματα πλύσης. Πραγματοποιείτε τακτικά έλεγχο και, εάν είναι απαραίτητο, καθαρίστε τα.

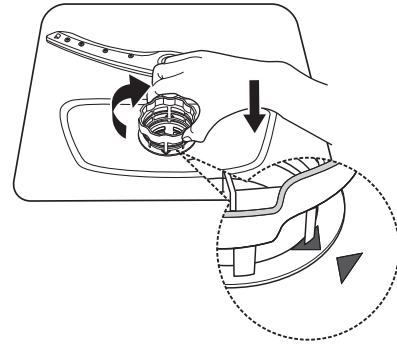

Καθαρισμός των φίλτρων

1. Περιστρέψτε το φίλτρο αριστερόστροφα για να το ξεκλειδώσετε και, στη συνέχεια, σηκώστε το έξω από τη συσκευή.

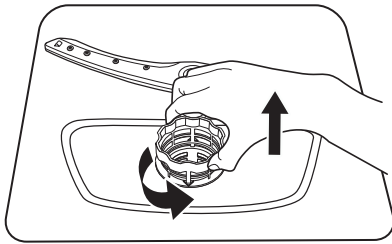

2. Πιάστε σταθερά το B και, στη συνέχεια, χρησιμοποιήστε τους αντίχειρές σας για να πιέσετε το πάνω μέρος της φαρδύτερης ράβδου και να τραβήξετε προς τα έξω το A.

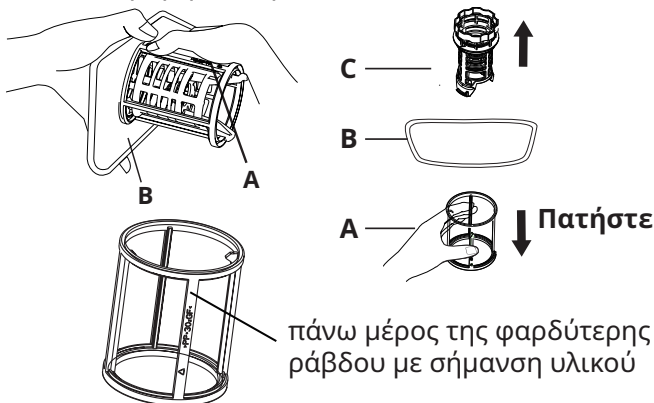

3. Ξεβγάλετε το φίλτρο κάτω από τρεχούμενο νερό, προκειμένου να απομακρύνετε τα μεγαλύτερα υπολείμματα τροφών. Για πιο σχολαστικό καθαρισμό, χρησιμοποιήστε μια μαλακή βούρτσα καθαρισμού.

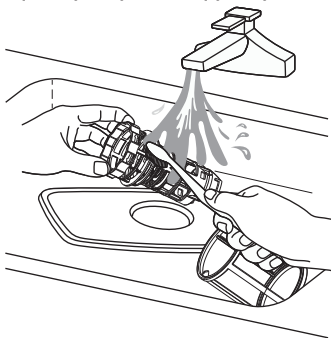

4. Συναρμολογήστε ξανά τα φίλτρα με την αντίστροφη σειρά αποσυναρμολόγησης, τοποθετήστε το ένθετο φίλτρου και περιστρέψτε δεξιόστροφα προς το βέλος κλεισίματος.

Καθαρισμός των βραχιόνων ψεκασμού

Συνιστούμε να καθαρίζετε τους άνω και κάτω βραχίονες ψεκασμού για την αποφυγή φραγμών. Οι φραγμένες οπές μπορούν να προκαλέσουν μη ικανοποιητικά αποτελέσματα πλυσίματος.

1. Τραβήξτε έξω τα άνω και κάτω καλάθια.
2. Για να αποδεσμεύσετε τον άνω βραχίονα ψεκασμού από το άνω καλάθι, κρατήστε το παξιμάδι στην κεντρική θέση του άνω βραχίονα ψεκασμού και γυρίστε τον βραχίονα ψεκασμού αριστερόστροφα για να τον αφαιρέσετε.

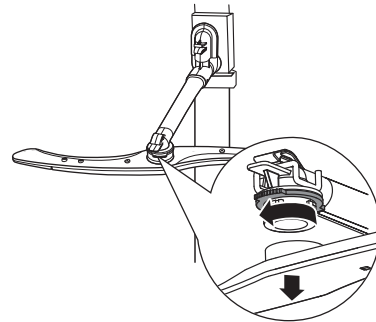

3. Για να αποσυνδέσετε τον κάτω βραχίονα ψεκασμού από το κάτω μέρος της συσκευής, απλώς τραβήξτε τον προς τα πάνω για να τον αφαιρέσετε.

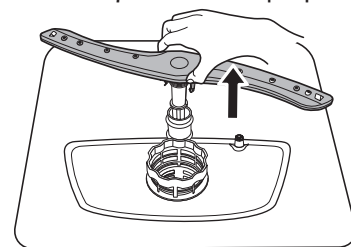

4. Ξεπλύνετε τους άνω και κάτω βραχίονες ψεκασμού με τρεχούμενο νερό. Χρησιμοποιήστε ένα λεπτό αιχμηρό εργαλείο (π.χ. οδοντογλυφίδα) για να αφαιρέσετε σωματίδια λεκέδων από τις οπές του βραχίονα ψεκασμού.

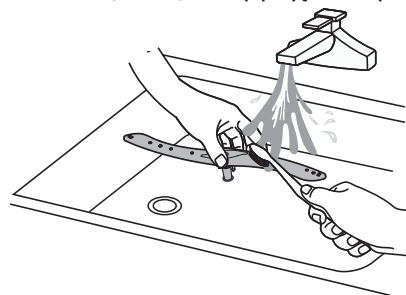

5. Μετά τον καθαρισμό, επανατοποθετήστε τους βραχίονες ψεκασμού.
Για να συνδέσετε τον άνω βραχίονα ψεκασμού με το άνω καλάθι, ευθυγραμμίστε την κεντρική θέση του άνω βραχίονα ψεκασμού με το παξιμάδι και στρέψτε το δεξιόστροφα για να σφίξει.
Για να συνδέσετε τον κάτω βραχίονα ψεκασμού στο κάτω μέρος της συσκευής, τοποθετήστε τον κάτω βραχίονα ψεκασμού στη θέση του.

Εξωτερικός καθαρισμός

- Καθαρίζετε τη συσκευή με ένα υγρό μαλακό πανί.
- Χρησιμοποιείτε μόνο ουδέτερα απορρυπαντικά.
- Μη χρησιμοποιείτε λειαντικά προϊόντα, λειαντικά καθαριστικά ή διαλύτες.

Εσωτερικός καθαρισμός

- Καθαρίστε προσεκτικά τη συσκευή, συμπεριλαμβανομένου του λαστιχένιου αρμού της πόρτας, με ένα μαλακό υγρό πανί.
- Για να διατηρήσετε την καλή απόδοση της συσκευής σας, χρησιμοποιήστε προϊόντα καθαρισμού που έχουν σχεδιαστεί ειδικά για πλυντήρια πιάτων τουλάχιστον μία φορά το μήνα. Ακολουθήστε προσεκτικά τις οδηγίες στη συσκευασία του προϊόντος.
- Μη χρησιμοποιείτε λειαντικά προϊόντα, λειαντικά καθαριστικά, αιχμηρά εργαλεία, ισχυρά χημικά, καθαριστικά ή διαλύτες.
- Η τακτική χρήση σύντομων προγραμμάτων μπορεί να προκαλέσει συσσώρευση λιπών και αλάτων στο εσωτερικό της συσκευής.
- Εκτελείτε προγράμματα μεγάλης διάρκειας τουλάχιστον δύο φορές το μήνα για να αποφύγετε τη συσσώρευση.

Προφύλαξη από τον παγετό

Λάβετε μέτρα προστασίας ενάντια στον σχηματισμό παγετού στο πλυντήριο πιάτων τον χειμώνα. Μετά από κάθε κύκλο πλύσης, λειτουργείτε ως εξής:

1. Διακόψτε την ηλεκτρική τροφοδοσία του πλυντηρίου πιάτων από την πηγή τροφοδοσίας.
2. Κλείστε την παροχή νερού και αποσυνδέστε τον σωλήνα εισόδου νερού από τη βαλβίδα νερού.
3. Στραγγίξτε το νερό από τον σωλήνα εισόδου και τη βαλβίδα νερού. (Χρησιμοποιήστε ένα δοχείο για να συλλέξετε το νερό)
4. Επανασυνδέστε τον σωλήνα εισόδου νερού στη βαλβίδα νερού.
5. Αφαιρέστε το φίλτρο στο κάτω μέρος του δοχείου και χρησιμοποιήστε ένα σφουγγάρι για να απορροφήσετε το νερό στο φρεάτιο.

Μετακίνηση της συσκευής

Εάν η συσκευή πρέπει να μετακινηθεί, προσπαθήστε να τη διατηρήσετε σε κατακόρυφη θέση. Εάν είναι απολύτως απαραίτητο, μπορεί να τοποθετηθεί με το πίσω μέρος προς τα κάτω.

Όταν δεν χρησιμοποιείται για μεγάλο χρονικό διάστημα

Συνιστάται να εκτελέσετε έναν κύκλο πλύσης με το πλυντήριο πιάτων άδειο και, στη συνέχεια, να βγάλετε το φιν από την πρίζα, να κλείσετε την παροχή νερού και να αφήσετε την πόρτα της συσκευής ελαφρώς ανοιχτή. Αυτό θα βοηθήσει τις σφραγίδες της πόρτας να κρατήσουν περισσότερο και θα αποτρέψει τη δημιουργία οσμών μέσα στη συσκευή.

Αντιμετώπιση προβλημάτων

Εάν η συσκευή δεν ξεκινήσει ή σταματήσει κατά τη λειτουργία, ελέγξτε πρώτα εάν μπορείτε να λύσετε μόνοι σας το πρόβλημα με τη βοήθεια των πληροφοριών στον πίνακα ή επικοινωνήστε με ένα εξουσιοδοτημένο κέντρο σέρβις.



ΠΡΟΕΙΔΟΠΟΙΗΣΗ! Τυχόν επισκευές που δεν γίνονται σωστά μπορεί να οδηγήσουν σε σοβαρό κίνδυνο για την ασφάλεια του χρήστη. Κάθε επισκευή πρέπει να εκτελείται από εξειδικευμένο προσωπικό.

Πρόβλημα	Πιθανή αιτία και λύση
Δεν μπορείτε να ενεργοποιήσετε τη συσκευή.	<ul style="list-style-type: none"> • Βεβαιωθείτε ότι το φιν είναι συνδεδεμένο στην πρίζα. • Βεβαιωθείτε ότι δεν υπάρχει κατεστραμμένη ασφάλεια στο κουτί ασφαλειών.
Το πρόγραμμα δεν ξεκινά.	<ul style="list-style-type: none"> • Βεβαιωθείτε ότι η πόρτα της συσκευής είναι κλειστή. • Εάν έχει οριστεί η καθυστερημένη έναρξη λειτουργίας, ακυρώστε τη ρύθμιση ή περιμένετε μέχρι το τέλος της αντίστροφης μέτρησης. • Η συσκευή έχει ξεκινήσει τη διαδικασία για επαναφορά της ρητίνης στο αποσκληρυντικό νερού. Η διάρκεια της διαδικασίας είναι περίπου 5 λεπτά.

Πρόβλημα	Πιθανή αιτία και λύση
Η συσκευή δεν γεμίζει με νερό.	<ul style="list-style-type: none"> • Βεβαιωθείτε ότι η βρύση είναι ανοιχτή. • Βεβαιωθείτε ότι η πίεση της παροχής νερού δεν είναι πολύ χαμηλή. Για αυτές τις πληροφορίες, επικοινωνήστε με την τοπική υπηρεσία ύδρευσης. • Βεβαιωθείτε ότι η βρύση δεν είναι φραγμένη. • Βεβαιωθείτε ότι το φίλτρο στον σωλήνα εισόδου δεν είναι φραγμένο. • Βεβαιωθείτε ότι ο εύκαμπτος σωλήνας εισόδου δεν έχει τσακίσματα ή κυρτώσεις.
Η συσκευή δεν φτάνει την απαιτούμενη θερμοκρασία.	<ul style="list-style-type: none"> • Δυσλειτουργίες θερμαντικού στοιχείου. Επικοινωνήστε με ένα εξουσιοδοτημένο κέντρο σέρβις.
Η συσκευή δεν αποστραγγίζει το νερό.	<ul style="list-style-type: none"> • Βεβαιωθείτε ότι το σιφόνι του νεροχύτη δεν είναι φραγμένο. • Βεβαιωθείτε ότι το φίλτρο στον εύκαμπτο σωλήνα εξόδου δεν είναι φραγμένο. • Βεβαιωθείτε ότι το εσωτερικό σύστημα φίλτρου δεν είναι φραγμένο. • Βεβαιωθείτε ότι ο εύκαμπτος σωλήνας αποστράγγισης δεν έχει τσακίσματα ή κυρτώσεις.
Η συσκευή σταματά και ξεκινά περισσότερες φορές κατά τη διάρκεια της λειτουργίας.	<ul style="list-style-type: none"> • Αυτό είναι φυσιολογικό. Παρέχει βέλτιστα αποτελέσματα καθαρισμού και εξοικονομεί ενέργεια.
Το πρόγραμμα διαρκεί υπερβολικά πολύ.	<ul style="list-style-type: none"> • Εάν έχει οριστεί η καθυστερημένη έναρξη λειτουργίας, ακυρώστε τη ρύθμιση καθυστέρησης ή περιμένετε μέχρι το τέλος της αντίστροφης μέτρησης.
Ο υπολειπόμενος χρόνος στην οθόνη αυξάνεται και γίνεται παράλειψη μέχρι σχεδόν το τέλος της ώρας προγράμματος.	<ul style="list-style-type: none"> • Αυτό δεν αποτελεί δυσλειτουργία. Η συσκευή λειτουργεί σωστά.
Μικρή διαρροή από την πόρτα της συσκευής.	<ul style="list-style-type: none"> • Η συσκευή δεν είναι επίπεδη. Χαλαρώστε ή σφίξτε τα ρυθμιζόμενα πόδια (εάν υπάρχουν). • Η πόρτα της συσκευής δεν είναι κεντραρισμένη. Ρυθμίστε το πίσω πόδι (εάν υπάρχει).
Η πόρτα της συσκευής κλείνει δύσκολα.	<ul style="list-style-type: none"> • Η συσκευή δεν είναι επίπεδη. Χαλαρώστε ή σφίξτε τα ρυθμιζόμενα πόδια (εάν υπάρχουν). • Τμήματα των σκευών προεξέχουν από τα καλάθια.
Ήχοι κουδουνίσματος/χτυπήματος από το εσωτερικό της συσκευής.	<ul style="list-style-type: none"> • Τα σκεύη δεν είναι σωστά τοποθετημένα στα καλάθια. Ανατρέξτε στην ενότητα φόρτωσης καλαθιού. • Βεβαιωθείτε ότι οι βραχίονες ψεκασμού μπορούν να περιστρέφονται ελεύθερα.
Η συσκευή ενεργοποιεί τον διακόπτη προστασίας κυκλώματος.	<ul style="list-style-type: none"> • Η ένταση ρεύματος δεν επαρκεί για την ταυτόχρονη τροφοδοσία όλων των συσκευών που χρησιμοποιούνται. Ελέγξτε την ένταση της πρίζας και τη χωρητικότητα του μετρητή ή απενεργοποιήστε μία από τις συσκευές που χρησιμοποιούνται. • Εσωτερικό ηλεκτρικό σφάλμα της συσκευής. Επικοινωνήστε με ένα εξουσιοδοτημένο κέντρο σέρβις.

i Ανατρέξτε στις ενότητες «Πριν την πρώτη χρήση», «Καθημερινή χρήση» ή «Υποδείξεις και συμβουλές» για άλλες πιθανές αιτίες.

Εάν παρουσιαστεί πρόβλημα στη συσκευή, απενεργοποιήστε και ενεργοποιήστε τη συσκευή. Εάν το πρόβλημα παρουσιαστεί ξανά, επικοινωνήστε με ένα εξουσιοδοτημένο κέντρο σέρβις.

Τα αποτελέσματα πλύσης και στεγνώματος δεν είναι ικανοποιητικά







Πρόβλημα	Πιθανή αιτία και λύση
Κακά αποτελέσματα πλυσίματος.	<ul style="list-style-type: none"> • Ανατρέξτε στην ενότητα «Καθημερινή χρήση», «Υποδείξεις και συμβουλές» και στην ενότητα φόρτωσης καλαθιού. • Χρησιμοποιήστε πιο εντατικά προγράμματα πλύσης. • Καθαρίστε τους εκτοξευτήρες και το φίλτρο του βραχίονα ψεκασμού. Ανατρέξτε στην ενότητα «Φροντίδα και καθαρισμός».
Κακά αποτελέσματα στεγνώματος.	<ul style="list-style-type: none"> • Τα σκεύη έχουν παραμείνει για πολύ καιρό μέσα σε κλειστή συσκευή. • Δεν υπάρχει λαμπρυντικό ή η ποσότητα του λαμπρυντικού δεν είναι αρκετή. Ρυθμίστε τη θήκη λαμπρυντικού σε υψηλότερο επίπεδο. • Τα πλαστικά είδη μπορεί να χρειαστεί να στεγνώσουν με πετσέτα. • Για την καλύτερη απόδοση στεγνώματος ενεργοποιήστε την επιλογή πρόσθετου στεγνώματος. • Σας συνιστούμε να χρησιμοποιείτε πάντα λαμπρυντικό, ακόμη και σε συνδυασμό με τις ταμπλέτες.
Υπάρχουν λευκές ή μπλε ραβδώσεις στα ποτήρια και τα πιάτα.	<ul style="list-style-type: none"> • Η ποσότητα απελευθέρωσης λαμπρυντικού είναι υπερβολική. Ρυθμίστε το επίπεδο λαμπρυντικού πιο χαμηλά. • Η ποσότητα απορρυπαντικού είναι πολύ μεγάλη.
Υπάρχουν λεκέδες και σταγόνες νερού σε ποτήρια και πιάτα.	<ul style="list-style-type: none"> • Η απελευθερωμένη ποσότητα λαμπρυντικού δεν επαρκεί. Ρυθμίστε το επίπεδο λαμπρυντικού πιο υψηλά. • Ενδέχεται να οφείλεται στην ποιότητα του λαμπρυντικού.
Τα πιάτα είναι βρεγμένα.	<ul style="list-style-type: none"> • Το πρόγραμμα δεν έχει φάση στεγνώματος ή έχει φάση στεγνώματος με χαμηλή θερμοκρασία. • Το δοχείο λαμπρυντικού είναι άδειο. • Ενδέχεται να οφείλεται στην ποιότητα του λαμπρυντικού. • Ενδέχεται να οφείλεται στην ποιότητα της ταμπλέτας. Δοκιμάστε μια διαφορετική μάρκα ή ενεργοποιήστε το δοχείο λαμπρυντικού και χρησιμοποιήστε μαζί λαμπρυντικό και ταμπλέτες.
Το εσωτερικό της συσκευής είναι βρεγμένο.	<ul style="list-style-type: none"> • Αυτό δεν αποτελεί δυσλειτουργία της συσκευής. προκαλείται από την υγρασία στον αέρα που συμπυκνώνεται στους τοίχους.
Ασυνήθιστος αφρός κατά την πλύση.	<ul style="list-style-type: none"> • Χρησιμοποιήστε απορρυπαντικό μόνο για πλυντήρια πιάτων. • Υπάρχει διαρροή στο δοχείο λαμπρυντικού. Επικοινωνήστε με ένα εξουσιοδοτημένο κέντρο σέρβις.
Ίχνη σκουριάς στα μαχαιροπίρουνα.	<ul style="list-style-type: none"> • Υπάρχει πολύ αλάτι στο νερό που χρησιμοποιείται για το πλύσιμο. Ανατρέξτε στην ενότητα «Αποσκληρυντικό νερού». • Τοποθετήθηκαν μαζί μαχαιροπίρουνα από ασήμι και ανοξείδωτο ατσάλι. Αποφύγετε να τοποθετείτε μαζί αντικείμενα από ασήμι και ανοξείδωτο ατσάλι.
Υπάρχουν υπολείμματα απορρυπαντικού στο δοχείο στο τέλος του προγράμματος.	<ul style="list-style-type: none"> • Η ταμπλέτα απορρυπαντικού κόλλησε στη θήκη και συνεπώς δεν ξεπλύθηκε εντελώς από το νερό. • Το νερό δεν μπορεί να ξεπλύνει το απορρυπαντικό από τη θήκη. Βεβαιωθείτε ότι ο βραχίονας ψεκασμού δεν είναι μπλοκαρισμένος ή φραγμένος. • Βεβαιωθείτε ότι τα αντικείμενα στα καλάθια δεν εμποδίζουν το άνοιγμα του καπακιού του δοχείου απορρυπαντικού.
Οσμές μέσα στη συσκευή.	<ul style="list-style-type: none"> • Ανατρέξτε στην ενότητα «Εσωτερικός καθαρισμός».

Πρόβλημα	Πιθανή αιτία και λύση
Συσώρευση αλάτων στα σκεύη, στον κάδο και στο εσωτερικό της πόρτας.	<ul style="list-style-type: none"> • Το επίπεδο αλατιού είναι χαμηλό, ελέγξτε την ένδειξη αναπλήρωσης. • Το καπάκι του δοχείου αλατιού είναι χαλαρό. • Το νερό της βρύσης σας είναι σκληρό. Ανατρέξτε στην ενότητα «Αποσκληρυντικό νερού». • Ακόμα και αν χρησιμοποιείτε ταμπλέτες, προσθέστε αλάτι και ρυθμίστε το επίπεδο αποσκληρυνσης νερού. Ανατρέξτε στην ενότητα «Αποσκληρυντικό νερού». • Εάν εξακολουθεί να υπάρχει συσώρευση αλάτων, καθαρίστε τη συσκευή με καθαριστικά συσκευών που είναι ειδικά κατάλληλα για τον σκοπό αυτό. • Δοκιμάστε διαφορετικό απορρυπαντικό. • Επικοινωνήστε με τον κατασκευαστή του απορρυπαντικού.
Θαμπά, αποχρωματισμένα ή σπασμένα σκεύη.	<ul style="list-style-type: none"> • Βεβαιωθείτε ότι πλένονται μόνο αντικείμενα κατάλληλα για πλυντήριο πιάτων στη συσκευή. • Φορτώστε και ξεφορτώστε προσεκτικά το καλάθι. Ανατρέξτε στο φορτίο του καλαθιού στο τέλος αυτού του εγχειριδίου χρήσης. • Τοποθετήστε τα ευαίσθητα αντικείμενα στο άνω καλάθι.

i Ανατρέξτε στις ενότητες «**Πριν την πρώτη χρήση**», «**Καθημερινή χρήση**» ή «**Υποδείξεις και συμβουλές**» για άλλες πιθανές αιτίες.

Ενδείξεις σφάλματος

Σε περίπτωση δυσλειτουργίας, το πλυντήριο πιάτων θα παρουσιάσει μια ένδειξη σφάλματος. Ο παρακάτω πίνακας παρουσιάζει τις πιθανές ενδείξεις σφάλματος και τις αιτίες τους.

Ένδειξη σφάλματος	Σημασία	Πιθανή αιτία και λύση
Η ένδειξη  αναβοσβήνει γρήγορα	Μεγαλύτερος χρόνος εισόδου.	Η βρύση δεν έχει ανοίξει ή η είσοδος νερού είναι περιορισμένη ή η πίεση του νερού είναι υπερβολικά χαμηλή.
Οι ενδείξεις  και  αναβοσβήνουν γρήγορα	Δεν επιτυγχάνεται η απαιτούμενη θερμοκρασία.	Δυσλειτουργία του θερμαντικού στοιχείου.
Η ένδειξη  αναβοσβήνει γρήγορα	Υπερχείλιση.	Κάποιο εξάρτημα του πλυντηρίου πιάτων παρουσιάζει διαρροή.
Οι ενδείξεις ECO ,  και  αναβοσβήνουν γρήγορα	Αποτυχία επικοινωνίας μεταξύ της κύριας πλακέτας κυκλώματος και της πλακέτας κυκλώματος οθόνης.	Ανοιχτό κύκλωμα ή ελαττωματική καλωδίωση για την επικοινωνία.

⚠ ΠΡΟΕΙΔΟΠΟΙΗΣΗ!

- Εάν παρουσιαστεί υπερχείλιση, κλείστε την κύρια παροχή και ζητήστε σέρβις.
- Εάν υπάρχει νερό στο δοχείο βάσης λόγω υπερπλήρωσης ή μικρής διαρροής, το νερό πρέπει να απομακρυνθεί πριν από την επανεκκίνηση του πλυντηρίου πιάτων.
- Εάν παρουσιαστεί σφάλμα που δεν μπορεί να επιλυθεί, ζητήστε επαγγελματική βοήθεια.

Τεχνικές πληροφορίες (EN60436)

Όνομα προμηθευτή	IKEA of Sweden AB
Διεύθυνση προμηθευτή	IKEA of Sweden AB, Tulpanvägen 8, 343 81 Älmhult, Σουηδία
Τύπος προϊόντος	Πλυντήριο πιάτων
Τύπος εγκατάστασης	Ελεύθερο
Διαστάσεις (Π x Υ x Β)	60 x 85 x 60 cm
Ονομαστική χωρητικότητα ^{a)} (ps)	13 ^{b)}
Κατηγορία ενεργειακής απόδοσης ^{a)}	E
EEI ^{a)}	55,9
Δείκτης απόδοσης πλύσης ^{a)}	1,125
Δείκτης απόδοσης στεγνώματος ^{a)}	1,065
Κατανάλωση ενέργειας ανά κύκλο ^{c)}	0,937 kWh
Κατανάλωση νερού ανά κύκλο ^{d)}	11 λίτρα
Διάρκεια προγράμματος ^{a)}	3:50 (ώ:λ.)
Εκπομπή ακουστικού θορύβου ^{a)}	47 dB (A)
Κατηγορία εκπομπής ακουστικού θορύβου ^{a)}	C
Εκτός λειτουργίας	0,49 W
Καθυστερημένη έναρξη λειτουργίας	1,00 W

a) Για το οικολογικό πρόγραμμα.

b) Ο μέγιστος αριθμός σερβίσιων προς πλύση είναι 13. Ανατρέξτε στα παραδείγματα φορτίου των καλαθιών στην αρχή αυτού του γρήγορου οδηγού. Η σωστή φόρτωση θα συμβάλει στην εξοικονόμηση ενέργειας και νερού. Τα σκεύη μπορεί να μην καθαριστούν σωστά σε περίπτωση ακατάλληλης φόρτωσης.

c) Η κατανάλωση ενέργειας είναι kWh ανά κύκλο, με βάση το οικολογικό πρόγραμμα που χρησιμοποιεί κρύο νερό. Η πραγματική κατανάλωση ενέργειας εξαρτάται από τον τρόπο χρήσης της συσκευής.

d) Κατανάλωση νερού σε λίτρα ανά κύκλο, με βάση το οικολογικό πρόγραμμα. Η πραγματική κατανάλωση νερού εξαρτάται από τον τρόπο χρήσης της συσκευής και από τη σκληρότητα του νερού.

i Ο κωδικός προϊόντος και ο σειριακός αριθμός αναγράφονται στην πινακίδα τεχνικών χαρακτηριστικών στην εσωτερική δεξιά πλευρά της πόρτας συσκευής.

Αριθμός προϊόντος

XXXXXXXX (Κωδικός 8 ψηφίων)



Serial No.:XXXXXXXX

Αριθμός σειράς
(8-ψήφιος κωδικός)

Η εικόνα προορίζεται αποκλειστικά για σκοπούς αναφοράς

Σύνδεση με τη βάση δεδομένων EPREL της ΕΕ

Ο κωδικός QR στην ετικέτα ενέργειας που παρέχεται με τη συσκευή παρέχει έναν σύνδεσμο για την καταχώριση αυτής της συσκευής στη βάση δεδομένων EPREL της ΕΕ. Φυλάξτε την ετικέτα ενέργειας για σκοπούς αναφοράς μαζί με το εγχειρίδιο χρήσης και όλα τα άλλα έγγραφα που παρέχονται με τη συσκευή.

Μπορείτε να βρείτε πληροφορίες σχετικά με την απόδοση του προϊόντος στη βάση δεδομένων EPREL της ΕΕ χρησιμοποιώντας τον σύνδεσμο <https://eprel.ec.europa.eu> και το όνομα μοντέλου και τον αριθμό προϊόντος που μπορείτε να βρείτε στην πινακίδα τεχνικών χαρακτηριστικών της συσκευής. Ανατρέξτε στο κεφάλαιο «Περιγραφή προϊόντος».

Για περισσότερες λεπτομερείς πληροφορίες σχετικά με την ενεργειακή ετικέτα, επισκεφθείτε τη διεύθυνση www.theenergylabel.eu.

Περιβαλλοντικά θέματα

Ανακυκλώστε τα υλικά με το σύμβολο . Τοποθετήστε τα υλικά συσκευασίας σε κατάλληλα δοχεία για ανακύκλωση. Συμβάλετε στην προστασία του περιβάλλοντος και της ανθρώπινης υγείας ανακυκλώνοντας τις άχρηστες ηλεκτρικές και

ηλεκτρονικές συσκευές. Μην απορρίπτετε με τα οικιακά απορρίμματα συσκευές που φέρουν το σύμβολο . Επιστρέψτε το προϊόν στην τοπική σας μονάδα ανακύκλωσης ή επικοινωνήστε με τη δημοτική αρχή.

Εγγύηση IKEA

Για πόσο διάστημα ισχύει η εγγύηση της IKEA;

Αυτή η εγγύηση ισχύει για 2 χρόνια από την ημερομηνία αγοράς, εκτός εάν ορίζεται κάτι διαφορετικό από την εθνική νομοθεσία. Στη Νορβηγία, την Πορτογαλία και την Ισπανία η εγγύηση ισχύει για 3 χρόνια από την ημερομηνία παράδοσης στον πελάτη, εκτός εάν ορίζεται κάτι διαφορετικό από την εθνική νομοθεσία. Επισκεφθείτε τη διεύθυνση IKEA.com για να ενημερωθείτε για όσα ισχύουν στη χώρα σας. Απαιτείται η πρωτότυπη απόδειξη αγοράς ως αποδεικτικό στοιχείο. Εάν εκτελεστούν εργασίες σέρβις εντός εγγύησης, δε θα επεκταθεί το χρονικό διάστημα της εγγύησης για τη συσκευή.

Ποιος εκτελεί τις εργασίες επισκευής;

Ο πάροχος τεχνικής εξυπηρέτησης της IKEA θα μεριμνήσει για την επισκευή μέσω του εξουσιοδοτημένου δικτύου συνεργατών τεχνικής εξυπηρέτησης.

Ποιες περιπτώσεις καλύπτονται από τη συγκεκριμένη εγγύηση;

Η εγγύηση καλύπτει βλάβες της συσκευής που προκλήθηκαν από εσφαλμένη κατασκευή ή από αστοχίες υλικού από την ημερομηνία αγοράς από την IKEA. Η εγγύηση αυτή ισχύει μόνο για οικιακή χρήση. Οι εξαιρέσεις αναγράφονται κάτω από την επικεφαλίδα «Τι δεν καλύπτεται από την εγγύηση;» Κατά τη διάρκεια ισχύος της εγγύησης, καλύπτεται το κόστος αποκατάστασης της βλάβης, π.χ. επισκευές, εξαρτήματα, εργατικά και μετακινήσεις, εφόσον για την επισκευή της συσκευής δεν απαιτούνται ειδικές δαπάνες. Υπό αυτές τις προϋποθέσεις εφαρμόζονται οι οδηγίες της ΕΕ (ΟΔΗΓΙΑ (ΕΕ) 2019/771) και οι

αντίστοιχες εθνικές διατάξεις. Τα εξαρτήματα που αντικαθιστώνται περιέρχονται στην κατοχή της IKEA.

Τι θα κάνει η IKEA για να διορθώσει το πρόβλημα;

Ο πάροχος τεχνικής εξυπηρέτησης της IKEA θα εξετάσει το προϊόν και θα αποφασίσει, κατά την αποκλειστική διακριτική του ευχέρεια, αν καλύπτεται από την παρούσα εγγύηση. Εφόσον αυτό κριθεί ότι καλύπτεται, ο πάροχος τεχνικής εξυπηρέτησης της IKEA ή ο εξουσιοδοτημένος συνεργάτης τεχνικής εξυπηρέτησης, θα προβεί στη συνέχεια, κατά την αποκλειστική διακριτική του ευχέρεια, είτε στην επισκευή του προβληματικού προϊόντος, είτε στην αντικατάστασή του με άλλο ίδιο ή αντίστοιχο προϊόν.

Ποιες περιπτώσεις δεν καλύπτονται από τη συγκεκριμένη εγγύηση;

- Φυσιολογική φθορά.
- Βλάβη από πρόθεση ή αμέλεια, βλάβη που οφείλεται σε μη τήρηση των οδηγιών λειτουργίας, εσφαλμένη εγκατάσταση ή σύνδεση σε ακατάλληλη τάση, βλάβη που οφείλεται σε χημική ή ηλεκτροχημική αντίδραση, σκουριά, διάβρωση ή βλάβη λόγω του νερού, συμπεριλαμβανομένης, ενδεικτικά, βλάβης λόγω υπερβολικής συσσώρευσης αλάτων στην παροχή νερού, καθώς και βλάβη που οφείλεται σε μη φυσιολογικές περιβαλλοντικές συνθήκες.
- Αναλώσιμα εξαρτήματα, συμπεριλαμβανομένων μπαταριών και λαμπτήρων.
- Τα μη λειτουργικά ή τα διακοσμητικά εξαρτήματα που δεν επηρεάζουν την κανονική χρήση της συσκευής, συμπεριλαμβανομένων των γρατζουνιών και των πιθανών δυσχρωμιών.

- Τυχαία βλάβη που προκαλείται από ξένα σωματίδια ή ουσίες, καθώς και βλάβη που οφείλεται στον καθαρισμό ή την απόφραξη φίλτρων, συστημάτων αποστράγγισης ή θηκών απορρυπαντικού.
- Ζημιές στα παρακάτω εξαρτήματα: υαλοκεραμικές επιφάνειες, πρόσθετα εξαρτήματα, σκεύη και καλάθια μαχαιροπίρουνων, σωλήνες παροχής και αποστράγγισης, λάστιχα στεγανοποίησης, λαμπτήρες και καλύμματα λαμπτήρων, οθόνες, διακόπτες, περιβλήματα και τμήματα περιβλημάτων. Εκτός εάν αυτές οι ζημιές αποδεχτεί πως έχουν προκληθεί από ελαττωματική λειτουργία του προϊόντος.
- Οι περιπτώσεις όπου δεν διαπιστώθηκε πρόβλημα κατά την επίσκεψη του τεχνικού.
- Οι επισκευές που δεν πραγματοποιήθηκαν από εξουσιοδοτημένους και/ή από αντισυμβαλλόμενους τεχνικούς παροχής υπηρεσιών σέρβις, ή όταν έχουν χρησιμοποιηθεί μη γνήσια ανταλλακτικά.
- Επισκευές λόγω εσφαλμένης εγκατάστασης ή εγκατάστασης που δεν πληρεί τις προδιαγραφές.
- Η χρήση της συσκευής σε μη οικιακό περιβάλλον, π.χ. επαγγελματική χρήση.
- Ζημιές κατά τη μεταφορά. Εάν ένας πελάτης μεταφέρει το προϊόν στο σπίτι του ή σε άλλη διεύθυνση, η IKEA δεν είναι υπεύθυνη για τυχόν ζημιές που θα προκληθούν κατά τη μεταφορά. Ωστόσο, εάν η IKEA μεταφέρει το προϊόν στη διεύθυνση παράδοσης του πελάτη, τότε τυχόν ζημιές που θα προκληθούν στο προϊόν κατά τη μεταφορά καλύπτονται από την παρούσα εγγύηση.
- Το κόστος για την αρχική εγκατάσταση της συσκευής IKEA. Ωστόσο, εάν ο πάροχος τεχνικής εξυπηρέτησης της IKEA ή ο εξουσιοδοτημένος συνεργάτης υπηρεσιών επισκευής επισκευάσει ή αντικαταστήσει τη συσκευή βάσει των όρων της παρούσας εγγύησης, ο πάροχος τεχνικής εξυπηρέτησης ή ο εξουσιοδοτημένος συνεργάτης υπηρεσιών επισκευής θα εγκαταστήσει ξανά την επισκευασμένη συσκευή ή θα εγκαταστήσει τη συσκευή αντικατάστασης, εάν απαιτείται.

Αυτός ο περιορισμός δεν ισχύει σε περίπτωση εργασιών, χωρίς τεχνικό πρόβλημα, από εξουσιοδοτημένο ειδικό, ο οποίος χρησιμοποιεί δικά μας γνήσια ανταλλακτικά για να προσαρμόσει τη συσκευή στις τεχνικές προδιαγραφές ασφάλειας άλλης χώρας της ΕΕ.

Πώς εφαρμόζεται η εθνική νομοθεσία

Η εγγύηση της IKEA σάς παραχωρεί ιδιαίτερα νομικά δικαιώματα, τα οποία καλύπτουν ή υπερκαλύπτουν όλες τις εθνικές νομικές απαιτήσεις. Ωστόσο αυτές οι προϋποθέσεις δεν περιορίζουν με κανένα τρόπο τα δικαιώματα του καταναλωτή που περιγράφηκαν στην τοπική νομοθεσία.

Περιοχή ισχύος

Για συσκευές που αγοράστηκαν σε μια χώρα της ΕΕ, και μεταφέρθηκαν σε άλλη χώρα της ΕΕ., οι υπηρεσίες θα προσφερθούν εντός του πλαισίου των όρων εγγύησης που ισχύουν στη νέα χώρα. Η εκτέλεση των υπηρεσιών επισκευής στο πλαίσιο της εγγύησης είναι υποχρεωτική, μόνο εάν η συσκευή συμμορφώνεται και έχει εγκατασταθεί σύμφωνα με:

- τις τεχνικές προδιαγραφές της χώρας στην οποία υποβάλλεται το αίτημα για εργασίες εγγύησης,
- τις Οδηγίες συναρμολόγησης και τις Πληροφορίες ασφάλειας του εγχειριδίου χρήσης.

Αποκλειστική υπηρεσία εξυπηρέτησης μετά την πώληση για συσκευές IKEA:

Μη διστάσετε να επικοινωνήσετε με την υπηρεσία εξυπηρέτησης μετά την πώληση της IKEA για να κάνετε τα εξής:

να υποβάλετε αίτημα εργασιών στο πλαίσιο της εγγύησης. Ζητήστε διευκρινίσεις για την εγκατάσταση της συσκευής IKEA στο έπιπλο κουζίνας IKEA. Η τεχνική εξυπηρέτηση δε θα παράσχει διευκρινίσεις σχετικά με τα ακόλουθα:

Τη γενική εγκατάσταση κουζίνας IKEA, τις συνδέσεις στις παροχές ενέργειας: ηλεκτρικού ρεύματος (εφόσον η συσκευή παρέχεται χωρίς ρευματολήπτη και καλώδιο), νερού και αερίου καθώς αυτές πρέπει να εκτελούνται από εξουσιοδοτημένο τεχνικό προσωπικό.

Διευκρινίσεις για το εγχειρίδιο χρήστη και για τις προδιαγραφές της συσκευής της IKEA.

Για να εξασφαλιστεί ότι σας παρέχουμε την καλύτερη δυνατή υποστήριξη, παρακαλούμε διαβάστε προσεκτικά τις Οδηγίες συναρμολόγησης και/ή την σχετική ενότητα του παρόντος Εγχειριδίου χρήστη προτού επικοινωνήσετε μαζί μας.

Διαθεσιμότητα των ανταλλακτικών

Τα ακόλουθα ανταλλακτικά θα είναι διαθέσιμα για 7 χρόνια μετά τη διακοπή της διάθεσης αυτού του μοντέλου: μοτέρ, αντλία κυκλοφορίας και αποστράγγισης, θερμαντήρες και θερμαντικά στοιχεία, συμπεριλαμβανομένων των αντλιών θερμότητας (χωριστά ή μαζί), σωληνώσεις και συναφής εξοπλισμός, συμπεριλαμβανομένων όλων των εύκαμπτων σωλήνων, βαλβίδων, φίλτρων και ταινιών aquastop, δομικά και εσωτερικά μέρη που σχετίζονται με τις πόρτες (χωριστά ή μαζί), τυπωμένα κυκλώματα, ηλεκτρονικές οθόνες, διακόπτες πίεσης, θερμοστάτες και αισθητήρες, λογισμικό και υλικολογισμικό, συμπεριλαμβανομένου του λογισμικού επαναφοράς.

Τα ακόλουθα ανταλλακτικά θα είναι διαθέσιμα για 10 χρόνια μετά τη διακοπή της διάθεσης αυτού του μοντέλου: μεντεσέδες και λάστιχα πόρτας, άλλα λάστιχα, βραχίονες ψεκασμού, φίλτρα αποστράγγισης, ράφια εσωτερικού χώρου και πλαστικά περιφερειακά εξαρτήματα όπως καλάθια και καπάκια.

Για παραγγελία ανταλλακτικών, επικοινωνήστε με το τμήμα εξυπηρέτησης πελατών της ΙΚΕΑ.

Πώς να επικοινωνήσετε μαζί μας αν χρειαστείτε τις υπηρεσίες μας



Ανατρέξτε στην τελευταία σελίδα του παρόντος εγχειριδίου για μια πλήρη λίστα των επιλεγμένων παρόχων τεχνικής εξυπηρέτησης της ΙΚΕΑ και των σχετικών τηλεφωνικών αριθμών σε κάθε χώρα.

i Προκειμένου να σας προσφέρουμε γρήγορη εξυπηρέτηση, συνιστούμε να χρησιμοποιείτε τους αριθμούς τηλεφώνου που αναγράφονται στο τέλος του παρόντος εγχειριδίου. Πάντα να ανατρέχετε στους αριθμούς που αναγράφονται στο φυλλάδιο της εκάστοτε συσκευής για την οποία χρειάζεστε βοήθεια. Προτού μας καλέσετε, φροντίστε να έχετε πρόχειρο τον αριθμό προϊόντος ΙΚΕΑ (8-ψήφιος κωδικός) και τον αριθμό σειράς της συσκευής (8-ψήφιος κωδικός στην πινακίδα τεχνικών χαρακτηριστικών) για την οποία χρειάζεστε βοήθεια.

i **ΦΥΛΑΞΤΕ ΤΗΝ ΑΠΟΔΕΙΞΗ ΑΓΟΡΑΣ!** Αποτελεί αποδεικτικό αγοράς και είναι απαραίτητη ώστε να ισχύει η εγγύηση. Μην ξεχνάτε ότι η απόδειξη αναφέρει επίσης το όνομα και τον αριθμό είδους ΙΚΕΑ (8-ψήφιος κωδικός) για κάθε μία από τις συσκευές που αγοράσατε.

Χρειάζεστε περισσότερη βοήθεια;

Για επιπλέον ερωτήσεις που δεν αφορούν την εξυπηρέτηση μετά την πώληση, επικοινωνήστε με το τηλεφωνικό κέντρο του πλησιέστερου καταστήματος ΙΚΕΑ. Συνιστάται να διαβάσετε προσεκτικά το εγχειρίδιο της συσκευής πριν επικοινωνήσετε μαζί μας.

Inhoud

Veiligheidsinformatie	242	Dagelijks gebruik	250
Veiligheidsinstructies	243	Wenken en tips.....	253
Productbeschrijving.....	245	Reiniging en onderhoud	255
Bedieningspaneel	246	Probleemoplossing.....	256
Programma's	247	Technische gegevens (EN60436).....	260
Functies	248	Milieu.....	261
Instellingen	248	IKEA garantie	261
Vóór het eerste gebruik	249		

Kan zonder voorafgaande kennisgeving worden gewijzigd.

⚠ Veiligheidsinformatie

Lees voor de installatie en het gebruik van het apparaat de meegeleverde instructies zorgvuldig door. De fabrikant is niet verantwoordelijk voor letsel of schade die het gevolg zijn van onjuiste installatie of onjuist gebruik. Bewaar de instructies altijd op een veilige en toegankelijke plaats voor toekomstig gebruik.

Veiligheid van kinderen en kwetsbare mensen

- Dit apparaat kan worden gebruikt door kinderen van 8 jaar en ouder en door personen met beperkte fysieke, zintuiglijke of mentale vermogens of met een gebrek aan kennis en ervaring indien zij onder toezicht staan of aanwijzingen krijgen over het veilige gebruik van het apparaat en zij de gevaren die hiermee zijn gemoeid begrijpen.
- Houd kinderen tussen de 3 en 8 jaar en personen met zeer uitgebreide en complexe handicaps uit de buurt, tenzij ze voortdurend onder toezicht staan.
- Kinderen met een leeftijd van minder dan 3 jaar moeten uit de buurt worden gehouden, tenzij ze onder constant toezicht staan.
- Laat kinderen niet met het apparaat spelen.
- Houd reinigingsmiddelen buiten bereik van kinderen.
- Houd kinderen en huisdieren uit de buurt van het apparaat als de deur open staat.

- Kinderen mogen niet zonder toezicht reiniging en gebruikersonderhoud aan het apparaat uitvoeren.
- Houd alle verpakkingsmaterialen buiten het bereik van kinderen en voer deze op de juiste wijze af.

Algemene veiligheid

- Het apparaat is uitsluitend bestemd voor huishoudelijke en vergelijkbare toepassingen, zoals:
 - Boerderijen; personeelskantines bij winkels, kantoren en andere bedrijfsomgevingen.
 - Voor gasten van hotels, motels, logies met ontbijt en andere soorten woonomgevingen.
- Wijzig de specificaties van dit apparaat niet.
- De bedrijfswaterdruk (minimum en maximum) moet tussen 0,4 (0,04)/10 (1,0) bar (MPa) liggen.
- Houd u aan het maximale aantal van 13 couverts.
- Verzekert bij het plaatsen van het apparaat, dat het netsnoer niet beklemd of beschadigd raakt.
- Als het netsnoer is beschadigd, dient het om gevaar te vermijden te worden vervangen door de fabrikant, het bevoegde onderhoudscentrum of door een gelijkwaardig bevoegde persoon.
- Houd ventilatieopeningen in de behuizing van het apparaat of de inbouwkast vrij van belemmeringen.

- Plaats het bestek in de bestekkorf met de scherpe uiteinden naar beneden of leg het in het bestekrek horizontaal met de scherpe randen naar beneden.
- Laat het apparaat niet met de geopende deur onbeheerd achter om te voorkomen dat er per ongeluk op wordt gestaan.
- Schakel het apparaat uit en trek de stekker uit het stopcontact voordat u onderhoudswerkzaamheden uitvoert.
- Gebruik geen hogedrukreinigers en/of stoom om het apparaat schoon te maken.
- Als het apparaat ventilatieopeningen in de bodem heeft, mogen deze niet worden geblokkeerd, bijv. door een tapijt.
- Het apparaat wordt aangesloten op de waterleiding met de nieuw meegeleverde slangensets. Oude slangensets mogen niet worden hergebruikt.

Veiligheidsinstructies

Installatie

⚠ WAARSCHUWING! Dit apparaat mag uitsluitend door een gekwalificeerde persoon worden geïnstalleerd.

- Verwijder alle verpakkingsmaterialen en de transportbouten.
- Installeer of gebruik een beschadigd apparaat niet.
- Installeer of gebruik het apparaat niet op een plaats met een temperatuur lager dan 0 °C.
- Volg de bij het apparaat geleverde installatie-instructies.
- Wees altijd voorzichtig bij het verplaatsen van het apparaat, omdat het zwaar is. Gebruik altijd veiligheidshandschoenen en gesloten schoeisel.
- Zorg ervoor dat het apparaat onder en naast veilige constructies wordt geïnstalleerd.

Elektrische aansluiting

⚠ WAARSCHUWING! Risico op brand en elektrische schokken.

⚠ WAARSCHUWING! Verzeker bij het plaatsen van het apparaat, dat het netsnoer niet beklemd of beschadigd raakt.

⚠ WAARSCHUWING! Gebruik geen verdeelstekkers en verlengsnoeren.

⚠ WAARSCHUWING! Snijd, verwijder of omzeil in geen geval de aardingspen

- Het apparaat moet worden geaard.
- Zorg ervoor dat de parameters op het typeplaatje overeenkomen met de elektrische waarden van het lichtnet.
- Gebruik altijd een goed geïnstalleerd, schokbestendig stopcontact.
- Zorg ervoor om de elektrische componenten (bijv. netstekker, netsnoer) niet te beschadigen. Neem contact op met een erkend servicecentrum om de elektrische componenten te vervangen.
- Steek de netstekker pas na het voltooiën van de installatie in het stopcontact. Zorg ervoor dat de netstekker na de installatie bereikbaar is.
- Trek niet aan het netsnoer om de stekker van het apparaat uit het stopcontact te halen. Haal altijd de netstekker uit het stopcontact.
- Dit apparaat voldoet aan de EEG-richtlijnen.
- Alleen VK en Ierland: Dit apparaat is voorzien van een netzekering van 13 A. Als het nodig is om de zekering van de netstekker te vervangen, gebruik dan alleen een 13 A ASTA (BS 1362)-zekering.

Wateraansluiting

- Beschadig de waterslangen niet.
- Voordat u nieuwe leidingen aansluit, leidingen die lange tijd niet zijn gebruikt, waar reparatiewerkzaamheden aan zijn uitgevoerd of nieuwe apparaten aan zijn aangebracht (watermeters, enz.), dient u het water door te laten stromen totdat het schoon en helder is.

- Controleer dat er geen zichtbare waterlekkages zijn tijdens en na het eerste gebruik van het apparaat.
- De watertoevoerslang heeft een veiligheidsklep en een omhulsel met een interne voedingskabel.

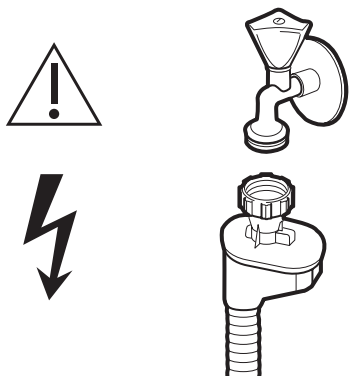

⚠ WAARSCHUWING! Gevaarlijke spanning.

- Sluit de waterkraan onmiddellijk en haal de stekker uit het stopcontact bij beschadiging van de watertoevoerslang. Neem contact op met een erkend servicecentrum om de watertoevoerslang te vervangen.

Gebruik

⚠ WAARSCHUWING! Risico op letsel, brandwonden, elektrische schokken of brand.

⚠ WAARSCHUWING! Gebruik het apparaat niet voordat het in de inbouwconstructie is geïnstalleerd. Het apparaat moet vóór de installatie worden losgekoppeld van de stroomvoorziening - risico op een elektrische schok.

- Niet op de open deur zitten of staan.
- Vaatwasmiddelen zijn gevaarlijk. Houd u aan de veiligheidsinstructies op de verpakking van het wasmiddel.
- Gebruik alleen afwasmiddel en glansspoelmiddel die worden aanbevolen voor gebruik in een automatische vaatwasser.
- Gebruik nooit zeep, wasmiddel of handwasmiddel in uw vaatwasser.
- Drink het water in het apparaat niet en speel er niet mee.

- Vaatwasmiddel is bijtend! Bewaar vaatwasmiddel buiten het bereik van kinderen.
- Haal de vaat pas uit het apparaat als het programma is voltooid. Er kan wat vaatwasmiddel op de vaat achterblijven.
- Het apparaat kan hete stoom afgeven als u de deur opent terwijl een programma in werking is.
- Plaats geen brandbare producten, of artikelen waarop zich brandbare producten bevinden, in, op of in de buurt van het apparaat.

Service

- Neem voor reparaties aan het apparaat contact op met een bevoegde servicecentrum.
- Gebruik uitsluitend originele reserveonderdelen.

Afvoer

⚠ WAARSCHUWING! Risico op letsel of verstikking.

- Haal de stekker van het apparaat uit het stopcontact.
- Snijd het netsnoer door en gooi het weg.
- Verwijder de deur om te voorkomen dat kinderen en huisdieren in het apparaat kunnen worden opgesloten.

Opmerking:

Zorg er bij de aansluiting op het drinkwater voor dat u het apparaat aansluit met een beveiliging tegen drinkwaterverontreiniging door terugstroming (volgens DIN EN 1717) en dat het voldoet aan de vereisten voor waterverontreiniging (volgens KTW-BWGL). Het product moet zodanig worden geïnstalleerd om terugstroming van niet-drinkbaar water in de waterleiding te voorkomen in overeenstemming met IEC/EN 61770. Wij raden u aan om zowel de installatie, inclusief watervoorziening en elektrische aansluitingen, als reparaties uit te laten voeren door een gekwalificeerde technicus.

Productbeschrijving

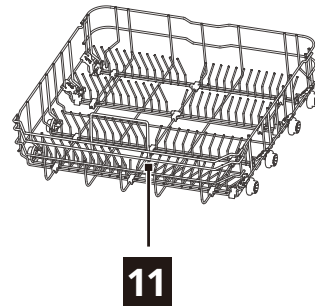
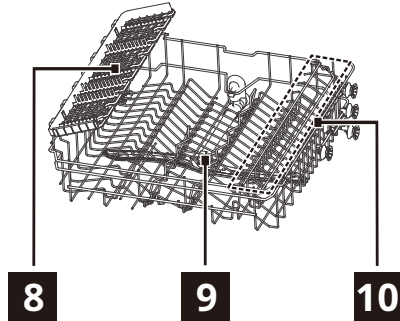
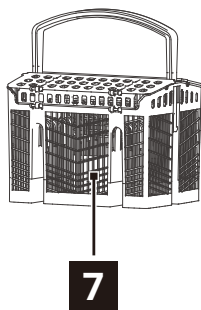
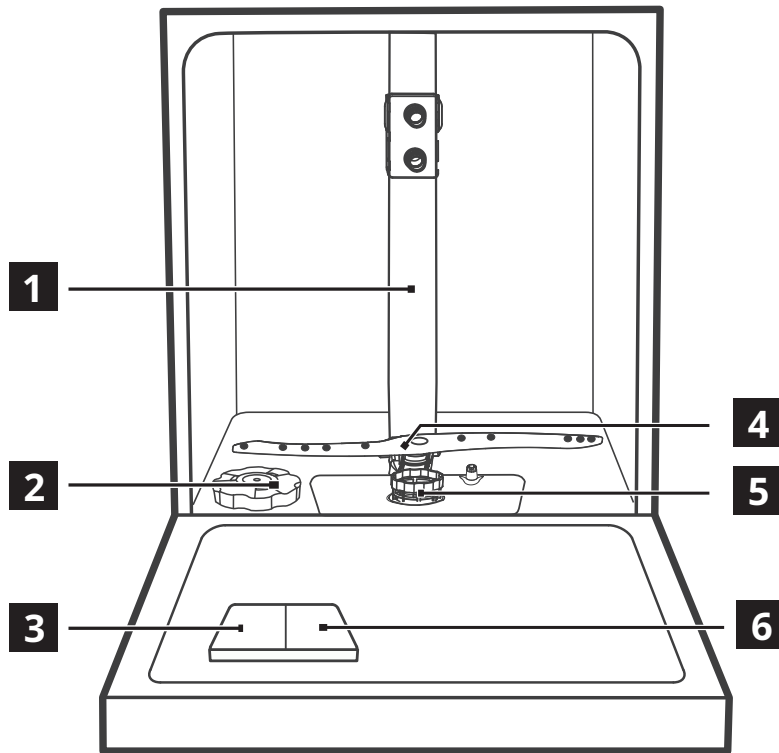





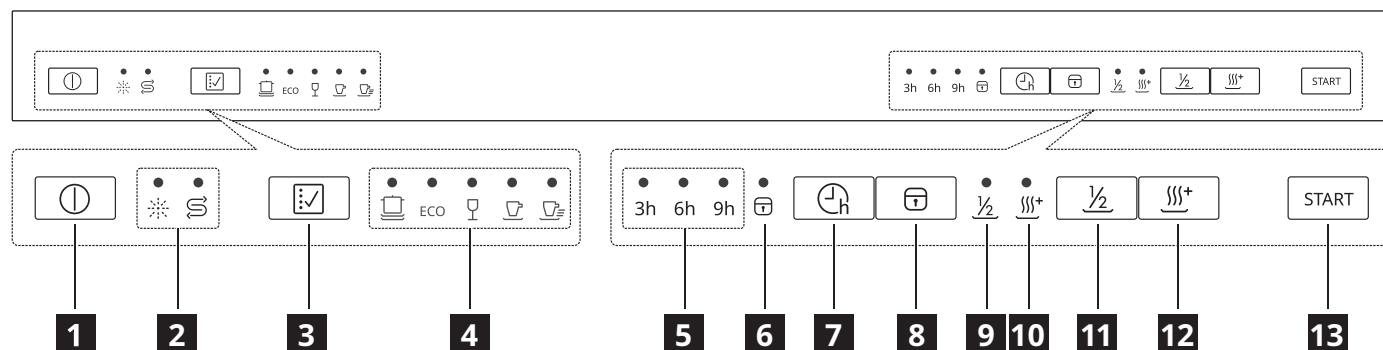

- | | |
|------------------------------------|---|
| 1 Binnenleiding | 7 Bestekmand |
| 2 Zoutreservoir | 8 Rek voor keukengerei (bovenste mand) |
| 3 Vaatwasmiddelbakje | 9 Bovenste sproeiarm |
| 4 Onderste sproeiarm | 10 Kopjesrek (bovenste mand) |
| 5 Filtergroep | 11 Onderste mand |
| 6 Glansspoelmiddeldispenser | |





Bedieningspaneel



- 1** Aan/Uit-knop
- 2** Waarschuwingslampjes
- 3** Programmaknop
- 4** Programma-indicators
- 5** Uitsteltijd
- 6** Kinderslotindicator
- 7** Uitstelknop
- 8** Kinderslotknop
- 9** Half-volindicator
- 10** Extra-droogindicator
- 11** Half-volknop
- 12** Extra-droogknop
- 13** Start-/pauzeknop

















Indicators	Beschrijving
	Glansspoelmiddelindicator. Deze blijft constant branden wanneer de glansspoelmiddeldispenser moet worden bijgevuld.
	Zoutindicator. Deze is constant aan wanneer het zoutreservoir moet worden bijgevuld.
	Uitgestelde startindicator. Deze is constant aan bij een uitgestelde-startinstelling.
	Kinderslotindicator. Deze is aan wanneer de kinderslotfunctie is geactiveerd.
	Half-volindicator. Deze is aan wanneer de half-volfunctie wordt geselecteerd.
	Extra-droogindicator. Deze is aan wanneer de extra-droogfunctie is geselecteerd.

Programma's

Programma	Mate van vervuiling / Soort vulling	Programmafases	Opties
 (Intensief)	<ul style="list-style-type: none"> • Zeer vuil • Servies, bestek, potten en pannen 	<ul style="list-style-type: none"> • Voorwas • Wassen (60°C) • Spoelen • Spoelen (65-72°C) • Drogen 	<ul style="list-style-type: none"> • Uitgestelde start • Halfvol • Extra droog
ECO (ECO) ¹⁾	<ul style="list-style-type: none"> • Normaal vuil • Servies en bestek en pannen 	<ul style="list-style-type: none"> • Voorwas • Wassen (45°C) • Spoelen (60°C) • Drogen 	<ul style="list-style-type: none"> • Uitgestelde start • Halfvol • Extra droog
 (Glas)	<ul style="list-style-type: none"> • Beetje vuil • Glas 	<ul style="list-style-type: none"> • Voorwas • Wassen (45°C) • Spoelen • Spoelen (55-60 °C) • Drogen 	<ul style="list-style-type: none"> • Uitgestelde start • Halfvol • Extra droog
 (90 min)	<ul style="list-style-type: none"> • Normaal vuil 	<ul style="list-style-type: none"> • Was (55 °C) • Spoelen • Spoelen (60-65°C) • Drogen 	<ul style="list-style-type: none"> • Uitgestelde start • Halfvol • Extra droog
 (Snel)	<ul style="list-style-type: none"> • Beetje vuil • Servies en bestek 	<ul style="list-style-type: none"> • Wassen (45°C) • Spoelen • Spoelen (45 °C) 	<ul style="list-style-type: none"> • Uitgestelde start

1) Met dit programma maakt u het meest efficiënt gebruik van water en energie voor normaal vuil servies en bestek. (Dit is het standaardprogramma voor testcentra).

Verbruikswaarden

Programma	Drogingsfase	Beschikbare functies	Programmaduur (min)	Waterverbruik (liter/cyclus)	Energieverbruik (kWh/cyclus)
	✓	 ½  	180	13,9	1,275-1,385
ECO	✓	 ½  	230	11,0	0,937
	✓	 ½  	125	13,9	0,850-0,925
	✓	 ½  	90	11,2	0,955-1,030
	-		30	10,3	0,584

1. De druk en de temperatuur van het water, de variaties in de netspanning, de opties en de hoeveelheid vaat kunnen de waarden veranderen.
2. Het ECO-programma is geschikt voor het reinigen van normaal vuil serviesgoed en is het meest efficiënte programma wat betreft het gecombineerde energie- en waterverbruik. Dit programma wordt ook gebruikt om de naleving van de EU-wetgeving inzake ecologisch ontwerp te beoordelen.
3. Wanneer serviesgoed in een huishoudelijke afwasmachine wordt afgewassen, wordt er gewoonlijk minder energie en water verbruikt dan afwassen met de hand, mits de huishoudelijke afwasmachine wordt gebruikt volgens de instructies van de fabrikant.
4. De waarden voor andere programma's dan het ecoprogramma zijn slechts een indicatie.



Informatie voor testcentra

Om de benodigde informatie voor het uitvoeren van prestatietests (bijv. volgens EN60436) te ontvangen, stuurt u een e-mail naar:

info.dishwasher@meicloud.com

Vermeld bij uw verzoek de productnummercode (PNC) die op het typeplaatje staat.

Functies

-  Opties kunnen niet worden geactiveerd of gedeactiveerd terwijl een programma loopt.
-  Als een functie niet van toepassing is op een programma, dan staat de betreffende indicator uit.
-  Het activeren van functies kan het water- en energieverbruik en de programmaduur beïnvloeden.

aan-/uitknop, zodat kinderen de vaatwasser niet per ongeluk kunnen starten door op de knoppen op het paneel te drukken.

Om de knoppen op het bedieningspaneel te vergrendelen of ontgrendelen, drukt u 3 seconden op de Kinderslotknop .

Half-volfunctie

U kunt deze functie kiezen voor kleinere ladingen om energie en water te besparen.

Druk na het selecteren van een programma op de Half-volknop $\frac{1}{2}$ om de half-volfunctie te selecteren.

Kinderslot

Met deze optie kunt u de knoppen op het bedieningspaneel vergrendelen, behalve de

Instellingen

De waterontharder

De waterontharder verwijdert mineralen uit de watertoevoer, wat een nadelig effect kan hebben op het wasresultaat en op het apparaat.

Hoe hoger het gehalte aan deze mineralen, hoe harder uw water. De waterhardheid wordt gemeten in equivalente schalen.

De waterontharder moet worden aangepast aan de hardheid van het water in uw regio. Uw plaatselijke waterschap kan u adviseren over de hardheid van het water in uw regio. Het is belangrijk om het juiste niveau van de waterontharder in te stellen voor goede wasresultaten.

Waterhardheid

Duitse graden (°dH)	Franse graden (°fH)	mmol/l	Clarke graden	Water-onthardings-niveau	Zoutverbruik (gram/cyclus)	Regeneratie-frequentie (om de X cycli)
35 - 55	61 - 98	6,1 - 9,8	43 - 69	H6	60	1
23 - 34	41 - 60	4,1 - 6,0	29 - 42	H5	30	2
18 - 22	31 - 40	3,1 - 4,0	22 - 28	H4	20	3
12 - 17	21 - 30	2,1 - 3,0	15 - 21	H3 ¹⁾	12	5
6 - 11	10 - 20	1,0 - 2,0	7 - 14	H2	9	10
0 - 5	0 - 9	0 - 0,94	0 - 6	H1 ²⁾	0	NEE

1) Fabrieksinstelling.

2) Gebruik geen zout op dit niveau.



-  Alles-in-1-tabletten met zout zijn niet effectief genoeg om hard water te ontharden.

Tijdens elke regeneratie is 2,0 liter extra water nodig, stijgt het energieverbruik met 0,02 kWh en wordt het programma met 4 minuten verlengd.

Stel de juiste waterhardheid in om de melding voor het bijvullen van zout actief te houden, of u nu een standaard vaatwasmiddel of alles-in-1-tabletten (met of zonder zout) gebruikt.

Het wateronthardingsniveau instellen

1. Sluit de deur van de vaatwasser en druk op de Aan-/Uitknop om het apparaat in te schakelen.
2. Druk binnen 60 seconden na het inschakelen langer dan 5 seconden op de knop Programma om de instelmodus voor de waterontharder te openen. De zoutindicator knippert.
3. Druk op de programmaknop om de juiste instelling te selecteren op basis van de plaatselijke waterhardheid: de instelling verandert in onderstaande volgorde:
H3->H4->H5->H6->H1->H2->H3.
4. Wacht 5 seconden of druk op de Aan-/Uitknop om de instelling te bevestigen en af te sluiten.

Wateronthardingsniveau	Led-indicator (○ : indicator uit; ● : indicator aan)		
			
H1	○	○	●
H2	○	●	○
H3	○	●	●
H4	●	○	○
H5	●	○	●
H6	●	●	○

De melding glansspoelmiddel leeg

Het glansspoelmiddel helpt de vaat te drogen zonder strepen en vlekken. Gebruik altijd glansspoelmiddel voor de beste droogresultaten.

Het glansspoelmiddel wordt automatisch afgegeven tijdens de heet-spoelenfase.

Als de glansspoelmiddeldispenser leeg is, dan gaat de glansspoelmiddelindicator () branden om aan te geven dat het glansspoelmiddel moet worden bijgevuld. Op andere momenten kunt u de resterende hoeveelheid schatten aan de hand van de grootte van het zwarte puntje op de glansspoelmiddelniveauindicator, zoals hieronder geïllustreerd:

- Vol
- 3/4 vol
- 1/2 vol
- 1/4 vol
- Leeg

Het glansspoelmiddelniveau

De vrijgegeven hoeveelheid glansspoelmiddel kan worden ingesteld tussen niveau "1" (minimale hoeveelheid) en niveau "4" (maximale hoeveelheid).

Het glansspoelmiddelniveau instellen

Verwijder de glansspoelmiddelreservoirdop. Draai de spoelglansmiddelindicator op een nummer (1-4).

Als de vaat niet goed opdroogt of vlekken vertoont, dan stelt u de draaiknop in op het eerstvolgende hogere getal totdat de vaat vlekkenloos is. Stel lager in als er kleverige witachtige vlekken op uw vaatwas zitten of een blauwachtige film op glaswerk of messen.

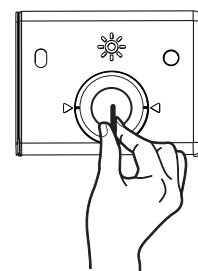

Het toetsengeluid activeren/deactiveren

Houd de $\frac{1}{2}$ en ||||^+ knoppen 3 seconden ingedrukt om de toetsentonen te activeren of deactiveren.

Vóór het eerste gebruik

1. Controleer dat het huidige niveau van de waterontharder overeenkomt met de hardheid van de watertoevoer. Pas het niveau van de waterontharder aan als dit niet het geval is.
2. Vul het zoutreservoir.
3. Vul de glansspoelmiddeldispenser.
4. Open de waterkraan.
5. Start een programma om verwerkingsresten te verwijderen die mogelijk zijn achtergebleven in het apparaat. Gebruik geen afwasmiddel en laad de mandjes niet.

-  Na het starten van een programma kan het tot 5 minuten duren voordat het apparaat de hars in de waterontharder heeft herladen. Het lijkt dat het apparaat niet werkt. De wasfase begint pas nadat deze procedure is voltooid. De procedure wordt periodiek herhaald.

Het zoutreservoir

-  **OPGELET!** Gebruik uitsluitend grof zout dat geschikt is voor vaatwassers. Fijn zout verhoogt het risico op corrosie.

Het zout wordt gebruikt om de hars in de waterontharder te herladen en om bij dagelijks gebruik goede vaatwasresultaten te garanderen.

Het zoutreservoir vullen

i Vul het zout uitsluitend aan wanneer de zoutindicator brandt.

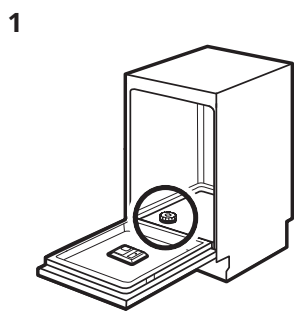

Het zoutreservoir vindt u onderin.

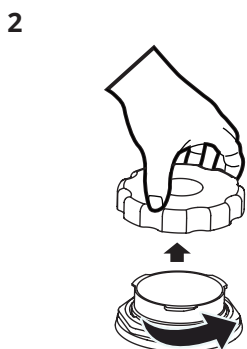

Verwijder de dop van het zoutreservoir.

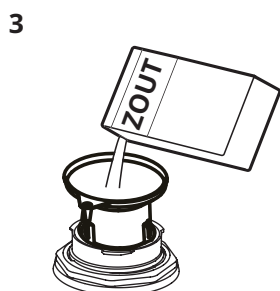

Doe 1,5 kg vaatwasserzout in het zoutreservoir.



Vul het zoutreservoir tot het maximale niveau met water.

5 Sluit de dop van het zoutreservoir goed.

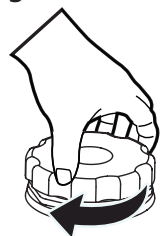

⚠ OPGELET! Er kan water en zout uit het zoutreservoir komen tijdens het vullen. Start na het vullen van het zoutreservoir onmiddellijk een programma om corrosie te voorkomen.

De glansspoelmiddeldispenser vullen

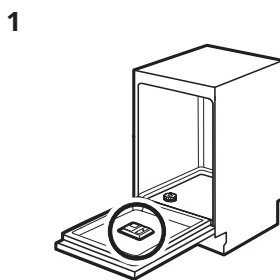

De glansspoelmiddeldispenser vindt u aan de binnenkant van de deur.

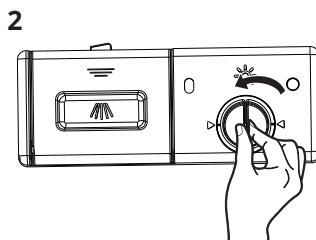

2 Verwijder de glansspoelmiddel-reservoirdop door deze linksom te draaien.

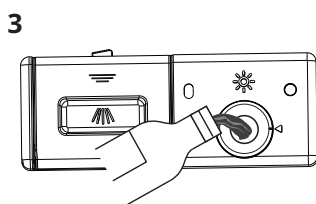

3 Vul het glansspoelmiddel-reservoir met glansspoelmiddel. Laat het niet overstromen.

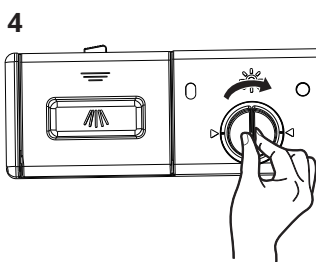

4 Sluit de glansspoelmiddel-reservoirdop door rechtsom te draaien.

Dagelijks gebruik

1. Open de waterkraan.
2. Druk op de Aan-/Uitknop om het apparaat aan te zetten.
 - Vul het zoutreservoir als de zoutindicator brandt.
 - Vul de glansspoelmiddeldispenser als de glansspoelmiddelindicator brandt.
3. Draai aan de sproeiarm om te zien of deze vrij kan draaien.
4. Zet de mand erin en voeg vaatwasmiddel toe.
5. Stel het juiste programma in voor het soort vulling en de mate van vervuiling en start het programma.

Het vaatwasmiddel gebruiken

1

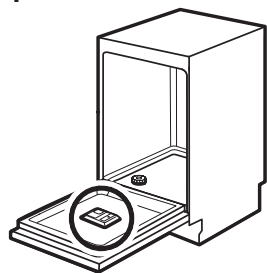

Het vaatwasmiddelbakje vindt u aan de binnenkant van de deur.

2

Indrukken

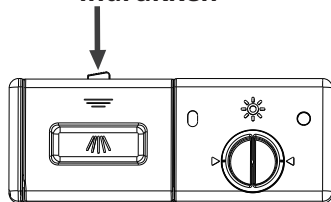

Druk op de ontgrendelknop op het vaatwasmiddelbakje om het deksel te openen.

3

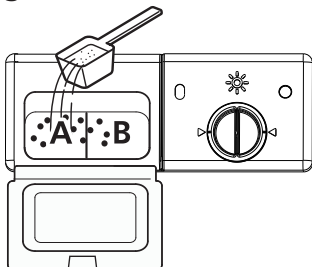

Doe vaatwasmiddel in het grote bakje (A) voor de hoofdwash. Voeg voor zwaarder vervuilde was ook wat vaatwasmiddel toe in het kleine bakje (B) om het tijdens de voorwas af te geven.

4

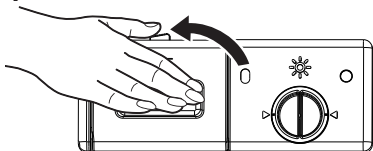

Sluit het deksel en druk het naar beneden tot het vastklikt.

Automatische uitschakelfunctie

Deze functie verlaagt het energieverbruik door het apparaat automatisch uit te schakelen wanneer het niet in bedrijf is.

De functie treedt in werking:

- 15 minuten na de voltooiing van het programma.
- Als het programma na 15 minuten niet is gestart.

Een programma starten

⚠ OPGELET! Haal de manden niet uit de vaatwasser voordat een wascyclus is voltooid.

1. Trek de onderste en bovenste mand naar buiten, plaats het serviesgoed en duw terug naar binnen. Het is aan te raden eerst de onderste mand te vullen en daarna de bovenste.
2. Giet het afwasmiddel erin.
3. Steek de stekker in een stopcontact. Zie voor de stroomvoorziening het typeplaatje aan de binnenkant van de deur van het apparaat. Zorg ervoor dat de watertoevoer op volle druk staat.
4. Sluit de deur en druk op de Aan-/Uitknop.
5. Kies een programma, het bijbehorende lampje gaat branden. Druk vervolgens op de Start-/Pauzeknop, de vaatwasser begint met de cyclus.

Een programma starten met een uitgestelde start

1. Sluit de deur van het apparaat en stel een programma in.
 2. Druk herhaaldelijk op totdat het display de uitsteltijd toont die u wilt instellen (3u/6u/9u). De uitstelindicator schakelt in.
 3. Druk op Start/Pauze om het aftellen te starten.
- Tijdens het aftellen kunt u de uitsteltijd verlengen, maar ook de selectie van het programma en de opties wijzigen. Zorg ervoor dat u eerst op de knop Start/Pauze drukt.

Als het aftellen is voltooid, start het programma.

De deur openen terwijl het apparaat in bedrijf is

Als u de deur opent terwijl een programma loopt, dan stopt het apparaat. Dit kan het energieverbruik en de programmaduur beïnvloeden.

Na het sluiten van de deur hervat het apparaat de werkzaamheden binnen 10 seconden.

De uitgestelde start annuleren terwijl het aftellen in werking is

Als u de uitgestelde start annuleert, moet u het programma en de opties opnieuw instellen.

Druk op de Aan-/Uitknop om het apparaat te deactiveren. De uitgestelde start wordt geannuleerd.

Het programma annuleren

Druk op de Aan-/Uitknop om het apparaat te deactiveren. U kunt ook de deur openen om het programma te stoppen. Wacht enkele seconden tot het apparaat helemaal stopt en druk vervolgens op de Aan-/Uitknop. Het programma wordt geannuleerd. Zorg ervoor dat er vaatwasmiddel in het vaatwasmiddelbakje zit voordat u een nieuw programma start.

Einde van het programma

1. Druk op de Aan-/Uitknop of wacht tot de automatische uitschakelfunctie het apparaat automatisch uitschakelt. Als u de deur opent voordat de automatische uitschakelfunctie wordt geactiveerd, wordt het apparaat automatisch uitgeschakeld.
2. Draai de waterkraan dicht.

Het apparaat piept 8 seconden wanneer het programma is voltooid, waarna het apparaat in stand-by gaat.

Als u de deur opent terwijl het apparaat piept, gaat het apparaat onmiddellijk in stand-by.

Het programma halverwege de cyclus wijzigen

Een programma kan alleen worden gewijzigd als het slechts korte tijd heeft gedraaid, anders kan het vaatwasmiddel zijn vrijgekomen of is het water met vaatwasmiddel al afgetapt. In dat geval moet de vaatwasser gereset worden en moet het vaatwasmiddelbakje opnieuw gevuld worden. Volg onderstaande instructies om de vaatwasser te

resetten:

1. Druk op de toets Start/Pauze terwijl de deur van het apparaat gesloten is.
2. Druk langer dan 3 seconden op de knop Programma om het huidige programma te annuleren. De machine staat in de programmakeuzemodus.
3. U kunt het programma wijzigen naar de gewenste cyclusinstelling.

Iets vergeten erin te zetten?

Er kan op elk moment iets worden toegevoegd voordat het vaatwasmiddelbakje opengaat.

Volg in dat geval de volgende stappen:

1. Druk op de Start-/Pauzeknop om de cyclus te pauzeren.
2. Als de sproeiarmen niet meer draaien, kunt u de deur helemaal openen.
3. Plaats de vergeten vaat in de machine.
4. Sluit de deur.
5. Druk op de knop Start/Pauze, dan zal de vaatwasser na 10 seconden starten.

De bovenste mand aanpassen

De hoogte van de bovenste mand kan eenvoudig worden aangepast om grotere vaat in de bovenste- of onderste mand te plaatsen.

BELANGRIJK: Verwijder alle items voordat u de mand aanpast. De mand moet leeg zijn.

Voer de volgende stappen uit om de hoogte van de bovenste mand aan te passen:

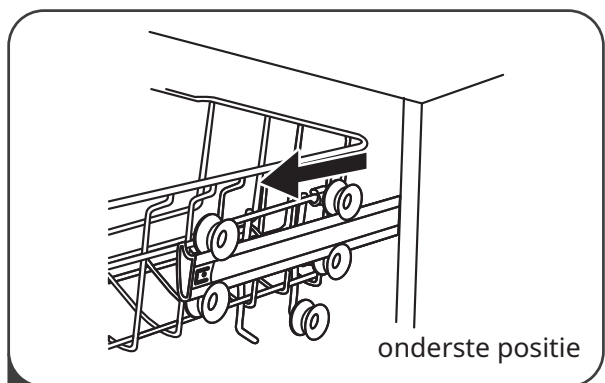

1 Trek de bovenste mand eruit.

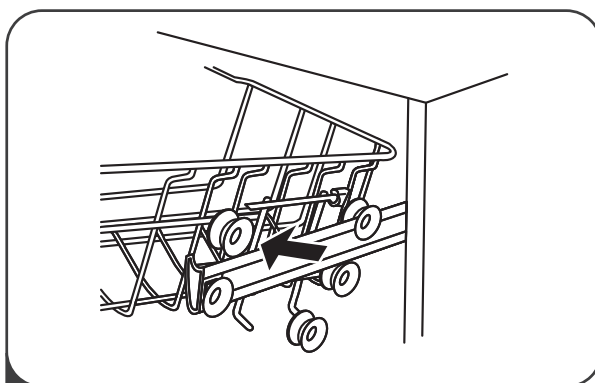

2 Verwijder de bovenste mand.

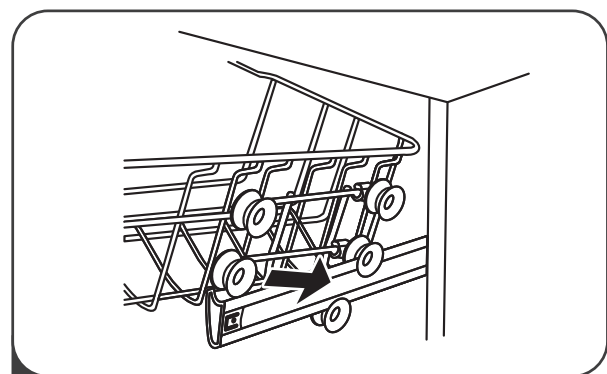

3 Bevestig de bovenste mand weer aan de bovenste- of onderste rollers.

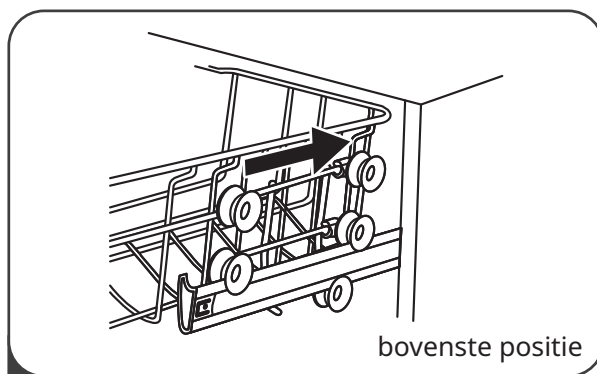

4 Duw de bovenste mand erin.

Aanpasbaar kopjesrek

Het kopjesrek in de bovenste mand kan worden ingeklapt om plaats te maken voor langer servies. Trek het kopjesrek omhoog om het in te klappen.



Aanpasbare onderste mand

De spaken in de onderste mand kunnen worden ingeklapt om plaats te maken voor groter servies. Duw de spaken van de onderste mand naar beneden om ze in te klappen.

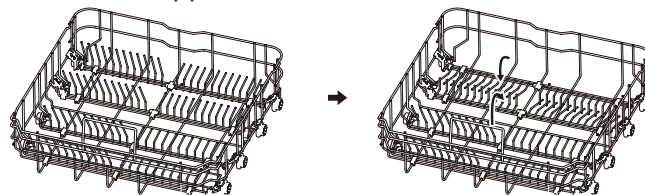

Wenken en tips

Algemeen

De volgende tips zorgen voor optimale reinigings- en droogresultaten bij dagelijks gebruik en helpen ook het milieu te beschermen.

- Gooi grotere etensresten in de afvalbak.
- Spoel de vaat niet met de hand af. Gebruik indien nodig het voorwasprogramma (indien beschikbaar) of kies een programma met een voorwasfase.
- Zorg er bij het laden van het apparaat voor dat de vaat volledig kan worden bereikt en kan worden gewassen door het water dat uit de sproeiers van de sproeiarm komt. Zorg ervoor dat voorwerpen elkaar niet raken of bedekken.
- U kunt vaatwasmiddel, glansspoelmiddel en zout apart gebruiken of u kunt de alles-in-1-tabletten gebruiken (bijv. "3 in 1", "4 in 1", "Alles in 1"). Volg de instructies op de verpakking.
- Selecteer het programma op basis van het type vulling en de mate van vuilheid. Met het ECO-programma maakt u het meest efficiënt gebruik van water en energie voor normaal vuil servies en bestek.

Zout, glansspoelmiddel en vaatwasmiddel gebruiken

- Gebruik alleen zout, glansspoelmiddel en vaatwasmiddel speciaal voor afwasmachines. Andere producten kunnen het apparaat beschadigen.
- In regio's met hard en zeer hard water raden wij aan om gewoon vaatwasmiddel (poeder, gel, tabletten zonder extra middelen), glansspoelmiddel en zout apart te gebruiken voor optimale reinigings- en droogresultaten.
- Laat het apparaat minstens één keer per maand draaien met een apparaatreiniger die speciaal voor dit doel bestemd is.
- Vaatwastabletten lossen niet volledig op bij korte programma's. Om vaatwasmiddelresten op de vaat te voorkomen, raden wij u aan de tabletten bij lange programma's te gebruiken.

- Gebruik niet meer dan de juiste hoeveelheid vaatwasmiddel. Raadpleeg de instructies op de verpakking van het vaatwasmiddel.

Wat moet u doen als u geen alles-in-1-tabletten meer wilt gebruiken

Voer de volgende procedure uit voordat u afzonderlijk vaatwasmiddel, zout en glansspoelmiddel gaat gebruiken.

1. Stel het hoogste niveau waterontharder in.
2. Zorg ervoor dat de zout- en glansspoelmiddelreservoirs vol zijn.
3. Start het kortste programma met een spoelfase. Voeg geen vaatwasmiddel toe en vul de manden niet.
4. Wanneer het programma is voltooid, past u de waterontharder aan de waterhardheid in uw regio aan.
5. Pas de afgegeven hoeveelheid glansspoelmiddel aan.
6. Activeer de melding glansspoelmiddel leeg.

De manden vullen

-  Zie de voorbeelden van de vulling van de manden op pagina 254.

- Gebruik het apparaat alleen om voorwerpen af te wassen die in de vaatwasmachine mogen.
- Plaats geen voorwerpen van hout, aluminium, tin en koper in het apparaat.
- Plaats geen voorwerpen die water kunnen absorberen (sponzen, huishouddoekjes) in het apparaat.
- Verwijder voedselrestanten van de voorwerpen.
- Week voorwerpen met resterend verbrand voedsel in water.
- Plaats holle voorwerpen (kopjes, glazen en pannen) met de opening naar beneden.
- Zorg ervoor dat bestek en serviesgoed niet aan elkaar hechten. Plaats lepels bij het overige bestek.
- Zorg ervoor dat glazen elkaar niet raken.
- Plaats kleine voorwerpen in het bestekmandje.
- Plaats lichte voorwerpen in de bovenste mand. Zorg ervoor dat de voorwerpen niet kunnen bewegen.

Vóór het starten van een programma

Zorg ervoor dat:

- De filters schoon en correct geïnstalleerd zijn.
- De dop van het zoutreservoir goed vast zit.
- De sproeiarmen niet belemmerd worden.
- Er vaatwasserzout en glansspoelmiddel aanwezig is (tenzij u alles-in-1-tabletten gebruikt).
- De voorwerpen correct in de manden geplaatst zijn.
- Het programma toepasbaar is voor de soort vulling en voor de mate van vuilheid.
- De juiste hoeveelheid vaatwasmiddel wordt gebruikt.

De manden uitladen

- i** Voor betere droogresultaten laat u de deur van het apparaat enkele minuten op een kier staan voordat u de vaat eruit haalt.

 1. Laat de vaat afkoelen voordat u het uit het apparaat haalt. Hete vaat raakt gemakkelijk beschadigd.
 2. Verwijder eerst de voorwerpen uit de onderste mand en vervolgens uit de bovenste mand.
- i** Aan het einde van het programma kan er nog water aan de zijanten en op de deur van het apparaat achterblijven.

Voorbeelden van mandvullingen

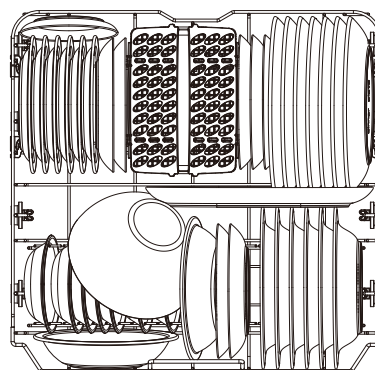
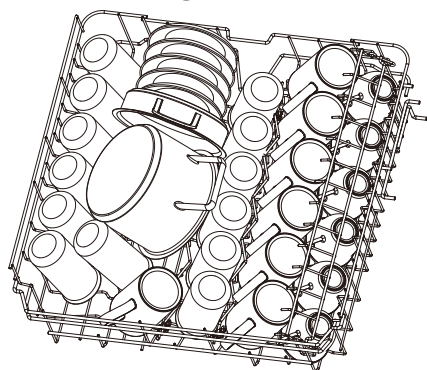

Rek voor keukengerei

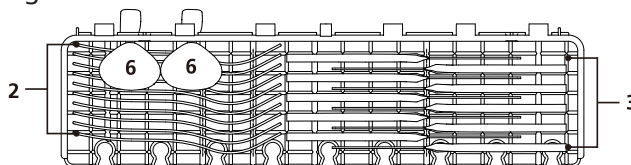

Bestekmand

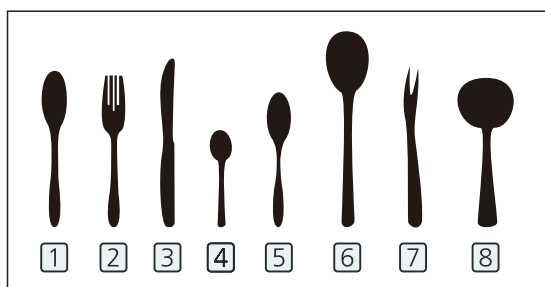
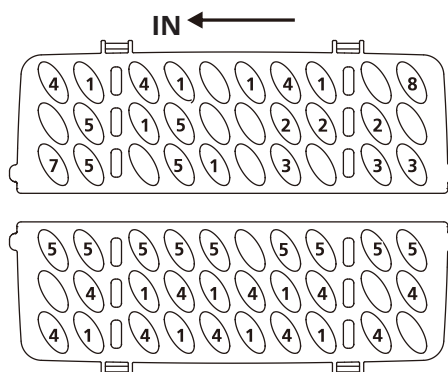

Reiniging en onderhoud

⚠ WAARSCHUWING! Schakel het apparaat uit en trek de stekker uit het stopcontact voordat u onderhoud uitvoert.

i Vuile filters en verstopte sproeiarmen verslechteren het afwasresultaat. Controleer ze regelmatig en reinig ze indien nodig.

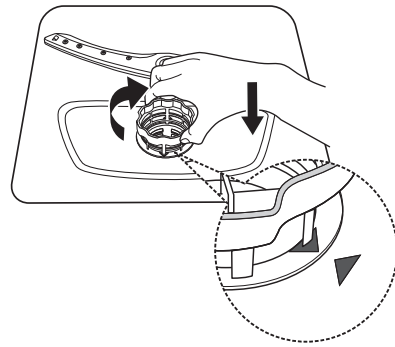

De filters reinigen

1. Draai het filter linksom om het te ontgrendelen en til het vervolgens uit het apparaat.

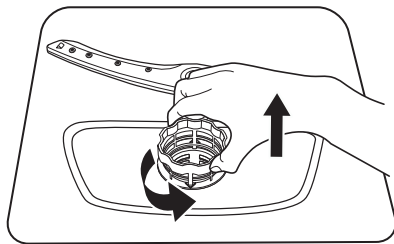

2. Pak B stevig vast, druk dan met uw duimen op de bovenkant van de breedste balk en trek A eruit.

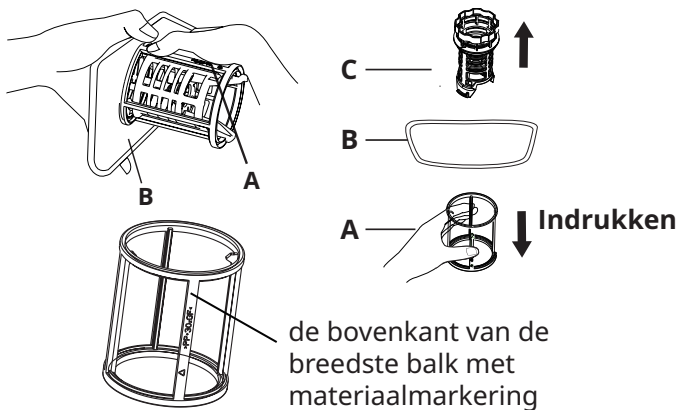

3. Spoel het filter af onder stromend water om grotere voedselresten te verwijderen. Gebruik voor een grondiger reiniging een zachte reinigingsborstel.

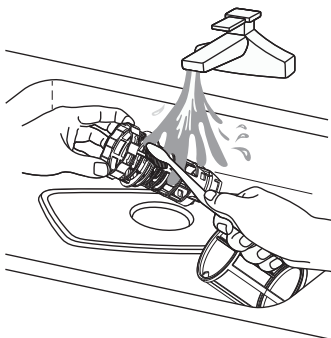

4. Zet de filters weer in elkaar in omgekeerde volgorde van demontage, plaats het inzetfilter terug en draai rechtsom naar de sluitpijl.

De sproeiarmen reinigen

We raden aan om de bovenste en onderste sproeiarmen regelmatig schoon te maken om verstopping te voorkomen. Verstopte gaten kunnen leiden tot minder goede afwasresultaten.

1. Haal het bovenste en onderste mandje eruit.
2. Om de bovenste sproeiarm los te halen van de bovenste mand, plaatst u de moer in de middelste stand van de bovenste arm en draait u deze linksom om deze te verwijderen.

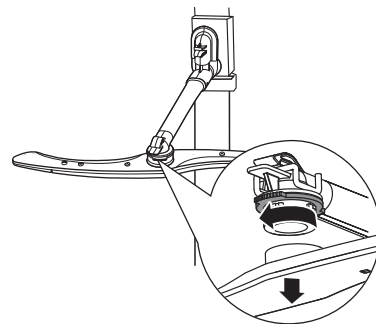

3. Om de onderste sproeiarm van de onderkant van het apparaat los te halen, trekt u deze omhoog om deze te verwijderen.

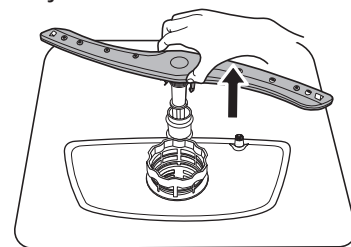

4. Spoel de bovenste- en onderste sproeiarmen af onder stromend water. Gebruik een dun puntig stuk gereedschap (bijv. een tandenstoker) om vuildeeltjes uit de gaatjes van de sproeiarmen te verwijderen.

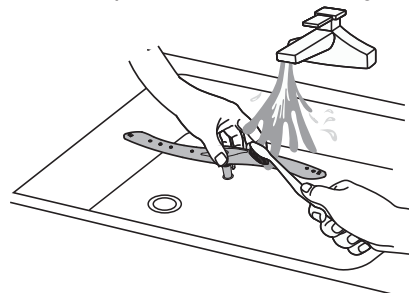

- Na het reinigen plaatst u de sproeiarmen terug. Om de bovenste sproeiarm aan het bovenste mandje te bevestigen, lijnt u de middelste positie van de bovenste sproeiarm uit met de moer en draait u deze rechtsom vast. Zet de onderste sproeiarm op de goede plek door deze aan de onderkant van het apparaat te bevestigen.

Externe reiniging

- Reinig het apparaat met een zachte, vochtige doek.
- Gebruik uitsluitend neutrale schoonmaakmiddelen.
- Gebruik geen schuurmiddelen, schuursponzen of oplosmiddelen.

Interne reiniging

- Reinig het apparaat, inclusief de rubberen pakking van de deur, zorgvuldig met een zachte, vochtige doek.
- Om de prestaties van uw apparaat te behouden, dient u minstens één keer per maand een reinigingsproduct te gebruiken dat speciaal is gemaakt voor vaatwassers. Volg de instructies op de verpakking van het product nauwkeurig.
- Gebruik geen schuurmiddelen, schuursponzen, scherpe objecten, sterke chemicaliën of oplosmiddelen.
- Regelmatig gebruik van korte programma's kan leiden tot vet- en kalkaanslag in het apparaat.
- Voer minstens twee keer per maand lange programma's uit om ophoping te voorkomen.

Voorzorgsmaatregelen tegen vorst

Neem in de winter voor de vaatwasser voorzorgsmaatregelen tegen vorst. Ga na elke wascyclus als volgt te werk:

1. Sluit de stroomvoorziening van de vaatwasser af bij de voedingsbron.
2. Schakel de watertoevoer uit en koppel de watertoevoerleiding los van de kraan.
3. Laat het water uit de toevoerleiding en de kraan lopen. (Gebruik een bak om het water op te vangen)
4. Sluit de watertoevoerleiding weer aan op de kraan.
5. Verwijder het filter op de bodem van de vaatwasser en gebruik een spons om het water in de opvangbak op te zuigen.

Het apparaat verplaatsen

Als het apparaat moet worden verplaatst, probeer het dan verticaal te houden. Als het absoluut noodzakelijk is, dan kan het op de achterkant worden gelegd.

Als het apparaat lange tijd niet wordt gebruikt

Het wordt aanbevolen om een afwascyclus te draaien terwijl de vaatwasser leeg is en vervolgens de stekker uit het stopcontact te trekken, de watertoevoer uit te schakelen en de deur van het apparaat enigszins open te laten. Hierdoor gaan de deurafdichtingen langer mee en wordt de vorming van geurtjes in het apparaat voorkomen.

Probleemoplossing

Als het apparaat niet start of stopt tijdens het gebruik, controleer dan eerst of u het probleem zelf kunt oplossen met behulp van de informatie in de tabel. Zo niet, neem dan contact op met een erkend servicecentrum.

⚠ WAARSCHUWING! Onjuist uitgevoerde reparaties kunnen een ernstig veiligheidsrisico voor de gebruiker opleveren. Reparaties moeten worden uitgevoerd door gekwalificeerd personeel.

Probleem	Mogelijke oorzaak en oplossing
U kunt het apparaat niet aanzetten.	<ul style="list-style-type: none"> • Controleer of de stekker in het stopcontact zit. • Controleer of er geen kapotte zekering in de zekeringkast zit.
Het programma start niet.	<ul style="list-style-type: none"> • Controleer of de deur van het apparaat gesloten is. • Als de uitgestelde start is ingesteld, annuleert u de instelling of wacht u tot het aftellen is beëindigd. • Het apparaat is begonnen met de procedure om de hars in de waterontharder te herladen. Deze procedure duurt ongeveer 5 minuten.

Probleem	Mogelijke oorzaak en oplossing
Er stroomt geen water in het apparaat.	<ul style="list-style-type: none"> • Controleer dat de waterkraan open staat. • Zorg ervoor dat de druk van de watertoevoer niet te laag is. Neem voor informatie contact op met uw plaatselijke waterschap. • Controleer of de waterkraan niet verstopt zit. • Controleer of het filter in de toevoerslang niet verstopt zit. • Zorg ervoor dat de toevoerslang niet geknikt of gebogen is.
Het apparaat bereikt de gewenste temperatuur niet.	<ul style="list-style-type: none"> • Defect verwarmingselement. Neem contact op met een erkend servicecentrum.
Het apparaat voert het water niet af.	<ul style="list-style-type: none"> • Controleer dat het gootje niet verstopt zit. • Controleer of het filter in de afvoerslang niet verstopt zit. • Controleer of het inwendige filtersysteem niet verstopt zit. • Zorg ervoor dat de afvoerslang niet geknikt of gebogen is.
Het apparaat stopt en start meerdere keren tijdens het gebruik.	<ul style="list-style-type: none"> • Dit is normaal. Het zorgt voor optimale reinigingsresultaten en energiebesparing.
Het programma duurt te lang.	<ul style="list-style-type: none"> • Als de optie voor uitgestelde start is ingesteld, annuleert u de uitstelinstelling of wacht u tot het aftellen is beëindigd.
De resterende tijd op het display wordt langer en verspringt bijna tot het einde van de programmaduur.	<ul style="list-style-type: none"> • Dit is geen defect. Het apparaat werkt correct.
Klein lek uit de deur van het apparaat.	<ul style="list-style-type: none"> • Het apparaat staat niet waterpas. Draai de verstelbare pootjes los of vast (indien van toepassing). • De deur van het apparaat zit niet gecentreerd op de kast. Verstel de achterste voet (indien van toepassing).
De deur van het apparaat sluit moeilijk.	<ul style="list-style-type: none"> • Het apparaat staat niet waterpas. Draai de verstelbare pootjes los of vast (indien van toepassing). • Delen van het serviesgoed steken uit de mandjes.
Er komen rammelende/kloppende geluiden vanuit de binnenkant van het apparaat.	<ul style="list-style-type: none"> • Het serviesgoed is niet goed in de mandjes geplaatst. Raadpleeg de paragraaf voor het laden van de mandjes. • Zorg ervoor dat de sproeiarmen vrij kunnen draaien.
Het apparaat doet de stoppen doorslaan.	<ul style="list-style-type: none"> • De stroomsterkte is onvoldoende om alle apparaten die in gebruik zijn tegelijkertijd van stroom te voorzien. Controleer de stroomsterkte van het stopcontact en het vermogen van de meter of schakel een van de in gebruik zijnde apparaten uit. • Interne elektrische storing van het apparaat. Neem contact op met een erkend servicecentrum.

i Raadpleeg "**Vóór het eerste gebruik**", "**Dagelijks gebruik**" of "**Wenken en tips**" voor andere mogelijke oorzaken.

Wanneer er een probleem is met het apparaat, dan schakelt u het uit en weer in. Neem contact op met een erkend servicecentrum als het probleem zich opnieuw voordoet.

De afwas- en droogresultaten zijn niet goed genoeg







Probleem	Mogelijke oorzaak en oplossing
Slechte afwasresultaten.	<ul style="list-style-type: none"> • Raadpleeg "Dagelijks gebruik, Wenken en tips" en de paragraaf voor het vullen van de manden. • Gebruik intensievere afwasprogramma's. • Reinig de sproeiarmen en het filter. Raadpleeg "Onderhoud en reiniging".
Slechte droogresultaten.	<ul style="list-style-type: none"> • Serviesgoed heeft te lang in een gesloten apparaat gestaan. • Er werd geen glansspoelmiddel gebruikt of de dosering van het glansspoelmiddel was niet voldoende. Zet de glansspoelmiddeldispenser hoger. • Plastic voorwerpen moeten mogelijk met een handdoek worden gedroogd. • Activeer voor de beste droogprestaties de droogplusoptie. • We raden aan om altijd glansspoelmiddel te gebruiken, ook in combinatie met alles-in-1-tabletten.
Glazen en borden bevatten witachtige strepen of blauwachtige laagjes.	<ul style="list-style-type: none"> • Er is te veel glansspoelmiddel afgegeven. Stel de hoeveelheid glansspoelmiddel in op een lager niveau. • Er is te veel vaatwasmiddel gebruikt.
Glazen en borden bevatten vlekken en droge waterdruppels.	<ul style="list-style-type: none"> • Er is te weinig glansspoelmiddel afgegeven. Stel de hoeveelheid glansspoelmiddel in op een hoger niveau. • De kwaliteit van het glansspoelmiddel kan de oorzaak zijn.
De vaat is nat.	<ul style="list-style-type: none"> • Het programma heeft geen droogfase of heeft een droogfase op lage temperatuur. • De glansspoelmiddeldispenser is leeg. • De kwaliteit van het glansspoelmiddel kan de oorzaak zijn. • De kwaliteit van de alles-in-1-tabletten kan de oorzaak zijn. Probeer een ander merk of activeer de glansspoelmiddeldispenser en gebruik glansspoelmiddel en alles-in-1-tabletten samen.
De binnenkant van het apparaat is nat.	<ul style="list-style-type: none"> • Dit is geen defect aan het apparaat. Dit wordt veroorzaakt door de vochtigheid in de lucht die op de wanden condenseert.
Ongebruikelijk schuim tijdens wasbeurt.	<ul style="list-style-type: none"> • Gebruik uitsluitend vaatwasmiddel voor vaatwasmachines. • De glansspoelmiddeldispenser lekt. Neem contact op met een erkend servicecentrum.
Roestvlekken op bestek.	<ul style="list-style-type: none"> • Er zit te veel zout in het vaatwaswater. Raadpleeg "De waterontharder". • Zilver en roestvrijstalen bestek zijn bij elkaar geplaatst. Plaats zilveren en roestvrijstalen voorwerpen niet bij elkaar in de buurt.
Er zitten resten vaatwasmiddel in het bakje nadat het programma is beëindigd.	<ul style="list-style-type: none"> • Het vaatwasmiddeltablet is in het bakje blijven steken en werd daardoor niet volledig weggespoeld door het water. • Water kan het vaatwasmiddel niet uit het bakje spoelen. Controleer dat de sproeiarm niet geblokkeerd is of verstopt zit. • Zorg ervoor dat de voorwerpen in de mandjes het openen van het deksel van het vaatwasmiddelbakje niet belemmeren.
Geuren in het apparaat.	<ul style="list-style-type: none"> • Raadpleeg "Interne reiniging".

Probleem	Mogelijke oorzaak en oplossing
Kalkaanslag op het serviesgoed, op de tobbe en aan de binnenkant van de deur.	<ul style="list-style-type: none"> • Het zoutniveau is laag; controleer de bijvulindicator. • De dop van het zoutreservoir zit los. • Uw kraanwater is hard. Raadpleeg "De waterontharder". • Gebruik zout en stel de regeneratie van de waterontharder in, ook als u alles-in-1-tabletten gebruikt. Raadpleeg "De waterontharder". • Als er nog steeds kalkaanslag achterblijft, reinig het apparaat dan met apparaatreinigers die speciaal voor dit doel bestemd zijn. • Probeer een ander vaatwasmiddel. • Neem contact op met de fabrikant van het vaatwasmiddel.
Dof, verkleurd of afgesplinterd serviesgoed.	<ul style="list-style-type: none"> • Was uitsluitend vaatwasmachinebestendige voorwerpen in het apparaat. • Plaats en verwijder de mand voorzichtig in en uit het apparaat. Raadpleeg de paragraaf voor het vullen van de manden aan het einde van deze gebruiksaanwijzing. • Plaats breekbare voorwerpen in de bovenste mand.

i Raadpleeg "**Vóór het eerste gebruik**", "**Dagelijks gebruik**" of "**Wenken en tips**" voor andere mogelijke oorzaken.

Foutmeldingen

Als er een storing is, dan geeft de vaatwasser een foutmelding. De volgende tabel toont mogelijke foutmeldingen en hun oorzaken.

Foutmelding	Betekenis	Mogelijke oorzaak en oplossing
De  indicator knippert snel	Langere toevoertijd.	De kraan gaat niet open, de watertoevoer is beperkt of de waterdruk is te laag.
De  en  indicators knipperen snel	De vereiste temperatuur wordt niet bereikt.	Storing in verwarmingselement.
De  indicator knippert snel	Overstroming.	Een onderdeel van de vaatwasser lekt.
De ECO ,  en  indicators knipperen snel	Storing in de communicatie tussen de hoofdprintplaat en de displayprintplaat.	Open circuit of kapotte bedrading van de communicatie.

⚠ WAARSCHUWING!

- Als er een overstroming optreedt, dan moet u de watertoevoer afsluiten voordat u een serviceafdeling belt.
- Als er water onderin de vaatwasser staat zit als gevolg van overvullen of een kleine lekkage, dan moet het water worden verwijderd voordat de vaatwasser opnieuw wordt opgestart.
- Als er een storing optreedt die niet kan worden verholpen, vraag dan om professionele hulp.

Technische gegevens (EN60436)

Naam leverancier	IKEA of Sweden AB
Adres leverancier	IKEA of Sweden AB, Tulpanvägen 8, 343 81 Älmhult, Zweden
Producttype	Vaatwasser
Installatietype	Vrijstaand
Afmetingen (B x H x D)	60 x 85 x 60 cm
Nominale capaciteit ^{a)} (ps)	13 ^{b)}
Energie-efficiëntieklasse ^{a)}	E
EEI ^{a)}	55,9
Reinigingsprestatie-index ^{a)}	1,125
Droogprestatie-index ^{a)}	1,065
Energieverbruik per cyclus ^{c)}	0,937 kWh
Waterverbruik per cyclus ^{d)}	11 liter
Programmaduur ^{a)}	3:50 (u.:min.)
Akoestische geluidsemissie via de lucht ^{a)}	47 dB (A)
Akoestische geluidsemissieklasse via de lucht ^{a)}	C
Uit	0,49 W
Uitgestelde start	1,00 W

a) Voor het ecoprogramma.

b) Er kunnen maximaal 13 couverts worden afgewassen. Zie de voorbeelden van de vulling van de manden aan het einde van deze snelstartgids. Een juiste vulling draagt bij aan energie- en waterbesparing.

Bij onjuiste bevulling wordt het serviesgoed mogelijk niet schoon.

c) Energieverbruik in kWh per cyclus, op basis van het ecoprogramma met koud water. Het werkelijke energieverbruik is afhankelijk van hoe het apparaat wordt gebruikt.

d) Waterverbruik in liters per cyclus, op basis van het ecoprogramma. Het werkelijke waterverbruik is afhankelijk van hoe het apparaat wordt gebruikt en van de hardheid van het water.

i Het artikelnummer en serienummer staan op het typeplaatje aan de binnenkant van de deur van het apparaat.

Artikelnummer
XXXXXXXX (8-cijferige code)



Serial No.:XXXXXXXX

Serienummer
(8-cijferige code)

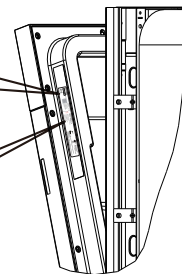

Afbeelding uitsluitend ter referentie

Link naar de EU EPREL-database

De QR-code op het energielabel van het apparaat bevat een weblink naar de registratie van dit apparaat in de EU EPREL-database. Bewaar het energielabel ter referentie samen met de gebruiksaanwijzing en alle andere documenten die bij dit apparaat zijn geleverd. Het is mogelijk om gegevens over de prestaties van

het product in de EU EPREL database te vinden via de link <https://eprel.ec.europa.eu>. De modelnaam en het productnummer kunt u vinden op het typeplaatje van het apparaat. Raadpleeg hoofdstuk "Productbeschrijving".

Gedetailleerdere gegevens over het energielabel kunt u vinden u op www.theenergylabel.eu.

Milieu

Recycle materialen met het symbool . Doe de verpakkingsmaterialen in de relevante containers om deze te recyclen. Help het milieu en de menselijke gezondheid te beschermen door afgedankte elektrische en elektronische apparaten te recyclen.

Voer apparaten die met het symbool  zijn gemarkeerd niet af met het huishoudelijk afval. Lever het product in bij de lokale milieustraat of neem contact op met uw gemeente.

IKEA garantie

Hoe lang is de IKEA garantie geldig?

Deze garantie is geldig voor 2 jaar vanaf de aankoopdatum, tenzij anders vastgesteld in nationale wetgeving. In Noorwegen, Portugal en Spanje is de garantie 3 jaar geldig vanaf de leveringsdatum aan de klant, tenzij anders vastgesteld in nationale wetgeving. Bezoek IKEA.com om te zien wat er in uw land van toepassing is. Uw originele aankoopbewijs is vereist. Als er tijdens de garantieperiode reparaties worden uitgevoerd, wordt de garantieperiode van het apparaat niet verlengd.

Wie voert de reparaties uit?

De servicepartner van IKEA verleent de service via de eigen Dienstenorganisatie of bevoegde netwerk van servicepartners.

Wat valt er onder de garantie?

De garantie dekt storingen van het apparaat, die zijn veroorzaakt door verkeerde constructie of materiaalfouten vanaf de aankoopdatum bij IKEA. Deze garantie is uitsluitend van toepassing bij huishoudelijk gebruik. De uitzonderingen worden gespecificeerd onder het kopje "Wat valt er niet onder door deze garantie?" Binnen de garantieperiode worden de kosten om de storing te verhelpen vergoed, d.w.z. reparaties, onderdelen, arbeidsloon en transport, op voorwaarde dat het apparaat zonder speciale uitgaven toegankelijk voor reparaties. De EU-richtlijnen (RICHTLIJN (EU) 2019/771) en de respectieve lokale voorschriften zijn van toepassing op deze voorwaarden. Vervangen onderdelen worden eigendom van IKEA.

Wat doet IKEA om het probleem op te lossen?

De door IKEA aangeduide serviceprovider onderzoekt het product en beslist, naar zijn eigen oordeel, of het door deze garantie wordt gedekt. Als het als gedekt wordt beschouwd, herstelt de servicepartner van IKEA of zijn geautoriseerde servicepartner, via zijn servicewerkzaamheden en naar zijn eigen oordeel, het defecte product of vervangt het dat door eenzelfde of een vergelijkbaar product.

Wat valt er niet onder deze garantie?

- Normale slijtage.
- Opzettelijke schade of schade door verwaarlozing, schade veroorzaakt door het niet opvolgen van de gebruiksaanwijzing, onjuiste installatie of aansluiting op een verkeerde spanning, schade veroorzaakt door chemische of elektrochemische reacties, roest, corrosie of waterschade, schade veroorzaakt door een overmatig kalkgehalte van de watertoevoer, schade veroorzaakt door abnormale omgevingsomstandigheden.
- Verbruiksonderdelen, inclusief batterijen en lampjes.
- Niet-functionele en decoratieve onderdelen die niet van invloed zijn op het normale gebruik van het apparaat, inclusief eventuele krassen en mogelijke kleurverschillen.
- Onvoorziene schade veroorzaakt door vreemde voorwerpen of stoffen en het reinigen of deblokkeren van filters, afvoersystemen of wasmiddellades.
- Schade aan de volgende onderdelen: glaskeramik, accessoires, servieskorven en bestekmandjes, aanvoer- en afvoerpijpen, afdichtingen, lampen en lampenkapjes, schermen, knoppen, behuizingen en gedeeltes van behuizingen. Tenzij bewezen is dat de schade te wijten is aan een productiefout.

- Gevallen waarin tijdens het bezoek van de monteur geen storing kon worden gevonden.
- Reparaties die niet zijn uitgevoerd door onze aangewezen servicepartners en/of een erkende contractuele servicepartner of wanneer er niet-originele onderdelen zijn gebruikt.
- Reparaties die zijn veroorzaakt door installatie die verkeerd of niet in overeenstemming met de installatie-instructies is uitgevoerd.
- Gebruik van het apparaat in een niet huishoudelijke omgeving d.w.z. professioneel gebruik.
- Transportschade. Als een klant het product naar zijn huis of een ander adres transporteert, is IKEA niet aansprakelijk voor enige schade die tijdens het transport ontstaat. Als IKEA het product echter aflevert op het afleveradres van de klant, dan wordt schade aan het product die ontstaat tijdens deze levering door deze garantie gedekt.
- De installatiekosten voor het installeren van het IKEA-apparaat. Als een dienstverlener van IKEA of zijn bevoegde dienstenpartner het apparaat echter repareert of vervangt onder de voorwaarden van deze garantie, dan installeert de dienstverlener of zijn bevoegde dienstenpartner het gerepareerde apparaat opnieuw of installeert, indien nodig de vervanging.

Deze beperking is niet van toepassing op storingsvrij werk dat wordt uitgevoerd door een gekwalificeerde specialist met onze originele onderdelen, om het apparaat aan te passen aan de technische veiligheidsspecificaties van een ander EU-land.

Toepasselijkheid van landelijke wetgeving

De IKEA-garantie geeft u specifieke juridische rechten, die de lokale eisen dekken of overtreffen. Deze voorwaarden beperken op geen enkele wijze de consumentenrechten die onder de plaatselijke wetgeving vallen.

Gebied van geldigheid

Voor apparaten die in een EU-lidstaat zijn aangeschaft en meegenomen worden naar een andere EU-lidstaat, wordt de dienstverlening uitgevoerd in het kader van de garantievoorwaarden die in het nieuwe land gebruikelijk zijn. Een verplichting om diensten te verlenen in het kader van de garantie bestaat uitsluitend als het apparaat voldoet aan en is geïnstalleerd in overeenstemming met:

- de technische specificaties van het land waarin aanspraak gemaakt wordt op de garantie;
- de montage-instructies en de veiligheidsinformatie uit de gebruiksaanwijzing.

De gespecialiseerde service na de verkoop voor IKEA-apparaten:

Aarzel niet om contact op te nemen met de IKEA service na de verkoop om:

service aan te vragen onder deze garantie; te vragen om verduidelijking van de installatie van het IKEA-apparaat in het gespecialiseerde IKEA-keukenmeubilair. De service verschaft geen verduidelijking met betrekking tot:

de algemene installatie van IKEA-keukens; aansluitingen op elektriciteit (als machines zonder stekker en snoer worden geleverd), water en gas, aangezien deze door een geautoriseerde onderhoudsmonteur moeten worden uitgevoerd.

Vraag om verduidelijking van de inhoud van gebruiksaanwijzingen en specificaties van het IKEA-apparaat.

Lees de paragraaf montagehandleiding en/of gebruiksaanwijzing van dit boekje zorgvuldig, voordat u contact met ons opneemt, om te verzekeren dat wij u van de beste assistentie voorzien.

Beschikbaarheid van reserveonderdelen

De volgende onderdelen blijven tot 7 jaar nadat dit model uit productie is genomen beschikbaar: motor; circulatie- en afvoerpomp; verwarming en verwarmingselementen inclusief warmtepompen (afzonderlijk of gebundeld); leidingen en aanverwante uitrusting inclusief alle slangen, kleppen, filters en aquastops; structurele en interieuronderdelen met betrekking tot deurconstructies (afzonderlijk of gebundeld); printplaten; elektronische displays; drukschakelaars; thermostaten en sensoren; software en firmware inclusief reset-software.

De volgende onderdelen blijven tot 10 jaar nadat dit model uit productie is genomen beschikbaar: deurscharnier en afdichtingen, andere afdichtingen, sproeiarmen, afvoerfilters, binnenrekjes en plastic randapparatuur zoals manden en deksels.

Neem voor het bestellen van vervangende onderdelen contact op met de IKEA After Sales Service.

Hoe u ons kunt bereiken als u hulp nodig hebt



Raadpleeg de laatste pagina van deze gebruiksaanwijzing voor de volledige lijst van door IKEA benoemde contacten en de bijbehorende nationale telefoonnummers.

i Wij adviseren om u sneller van dienst te kunnen zijn gebruik te maken van de specifieke telefoonnummers die aan het einde van deze gebruiksaanwijzing worden vermeld. Raadpleeg altijd de nummers die worden vermeld in het boekje van het specifieke apparaat waarvoor u assistentie nodig hebt. Verzekert u voordat u ons belt dat u het IKEA-artikelnummer (8-cijferige code) en het serienummer (8-cijferige code die op het typeplaatje kan worden gevonden) bij de hand hebt voor het apparaat waarvoor u onze assistentie nodig hebt.

i **BEWAAR HET AANKOOPBEWIJS!** Dit is uw aankoopbewijs, dat u ook nodig hebt om de geldigheid van de garantie aan te tonen. Merk op dat op het betalingsbewijs ook de IKEA artikelnaam en het nummer (8-cijferige code) bevatten van ieder apparaat dat u hebt aangeschaft.

Hebt u extra hulp nodig?

Neem contact op met het callcenter van de dichtstbijzijnde IKEA-winkel voor enige aanvullende vragen die niet gerelateerd zijn aan service na de verkoop van uw apparaten. Wij adviseren u de documentatie die bij het apparaat wordt geleverd zorgvuldig door te lezen voordat u contact met ons opneemt.

Obsah

Bezpečnostní informace	264	Každodenní používání	272
Bezpečnostní pokyny.....	265	Rady a tipy	275
Popis spotřebiče.....	267	Údržba a čištění.....	277
Ovládací panel.....	268	Řešení potíží	278
Programy	269	Technické údaje (EN60436).....	282
Funkce	270	Ekologické informace	283
Nastavení	270	Záruka IKEA.....	283
Před prvním použitím.....	271		

Může se změnit bez upozornění.

Bezpečnostní informace

Před montáží a použitím spotřebiče si pečlivě přečtěte příložené pokyny. Výrobce není zodpovědný za žádná zranění ani škody vzniklé v důsledku nesprávné montáže nebo nesprávného používání. Návod vždy uchovávejte pro budoucí potřebu na bezpečném a přístupném místě.

Bezpečnost dětí a zranitelných osob

- Tento spotřebič mohou používat děti od 8 let a osoby s omezenými fyzickými, smyslovými nebo duševními schopnostmi, nebo bez patřičných zkušeností a znalostí, pokud jim byl poskytnut dohled nebo pokyny týkající se použití spotřebiče bezpečným způsobem a pokud rozumí případnému nebezpečí.
- Pokud nejsou děti od 3 do 8 let a osoby s velmi silným a komplexním postižením pod nepřetržitým dozorem, neměly by mít ke spotřebiči přístup.
- Děti do 3 let by měly být mimo dosah spotřebiče, nebo by měly být neustále pod dozorem rodičů.
- Zabraňte dětem si se spotřebičem hrát.
- Uchovávejte mycí prostředky mimo dosah dětí.
- Jsou-li dvířka otevřená, znemožněte přístup dětí a domácích zvířat ke spotřebiči.
- Děti smí spotřebič čistit nebo provádět údržbu pouze pod dohledem.
- Uchovávejte veškerý obalový materiál mimo dosah dětí a řádně jej zlikvidujte.

Všeobecná bezpečnost

- Tento spotřebič je určen pro použití v domácnosti a k podobným účelům, jako jsou:
 - farmy, zaměstnanecké kuchyňky v obchodech, kancelářích a dalších pracovních prostorech,
 - klienti v hotelech, motelech, penzionech a jiných ubytovacích zařízeních.
- Neměňte specifikaci tohoto spotřebiče.
- Provozní tlak vody (minimální a maximální) musí být mezi 0,4 (0,04) / 10 (1,0) bary (MPa).
- Dodržujte maximální počet 13 sad nádobí.
- Přesunujete-li spotřebič, zajistěte, aby nedošlo k zachycení nebo poškození napájecího kabelu.
- Pokud je napájecí kabel poškozen, musí jej vyměnit výrobce, jeho autorizované servisní středisko nebo podobně kvalifikované osoby, aby se předešlo možnému nebezpečí.
- Nezakrývejte ventilační otvory v krytu spotřebiče nebo ve vestavěné konstrukci.
- Příbory vkládejte do koše na příbory tak, aby ostré konce směřovaly dolů, nebo je pokládejte do přihrádky na příbory do horizontální polohy s ostrými hranami směřujícími dolů.
- Spotřebič s otevřenými dvířky nenechávejte bez dozoru, aby na dvířka nikdo nechtěně nevstoupil.
- Před jakoukoli údržbou spotřebič vypněte a vytáhněte síťovou zástrčku ze zásuvky.

- K čištění spotřebiče nepoužívejte vysokotlaké rozprašovače vody ani páry.
- Pokud se na základně spotřebiče nacházejí ventilační otvory, nesmí být zakryty (například kobercem).
- Spotřebič se připojuje k vodovodnímu řadu pomocí nových dodaných hadicových sad. Staré hadicové sady nelze opětovně použít.

Bezpečnostní pokyny

Montáž

⚠ VAROVÁNÍ! Tento spotřebič smí namontovat pouze kvalifikovaná osoba.

- Sejměte veškerý obalový materiál a přepravní šrouby.
- Nemontujte ani nepoužívejte poškozený spotřebič.
- Spotřebič neinstalujte ani nepoužívejte při teplotách nižších než 0 °C.
- Postupujte podle montážních pokynů dodaných se spotřebičem.
- Při přesunování spotřebiče vždy dbejte opatrnosti, protože spotřebič je těžký. Vždy používejte ochranné rukavice a uzavřenou obuv.
- Ujistěte se, že konstrukce, pod kterými nebo vedle kterých je spotřebič instalován, jsou bezpečné.

Elektrické připojení

⚠ VAROVÁNÍ! Nebezpečí požáru a úrazu elektrickým proudem.

⚠ VAROVÁNÍ! Přesunujete-li spotřebič, zajistěte, aby nedošlo k zachycení nebo poškození napájecího kabelu.

⚠ VAROVÁNÍ! Nepoužívejte rozdvojky ani prodlužovací kabely.

⚠ VAROVÁNÍ! Za žádných okolností neurezávejte, nesnímejte ani jinak nevynechávejte zemnicí kolík.

- Spotřebič musí být uzemněn.
- Zkontrolujte, zda parametry na typovém štítku odpovídají elektrickým údajům síťového napájení.
- Vždy používejte správně namontované zásuvky s proudovým chráničem.

- Zajistěte, aby nedošlo k poškození elektrických součástí (např. síťové zástrčky, napájecího kabelu). Je-li nutná výměna elektrické součásti, obraťte se na autorizované servisní středisko.
- Připojte síťovou zástrčku do zásuvky až na konci montáže. Zajistěte, aby byl po montáži k síťové zástrčce přístup.
- Při odpojování spotřebiče netahejte za napájecí kabel. Vždy táhněte za zástrčku.
- Tento spotřebič je v souladu se směrnicemi EHS.
- Pouze pro Spojené království a Irsko: Tento spotřebič je vybaven 13 A síťovou zástrčkou. Je-li třeba vyměnit pojistku síťové zástrčky, použijte pouze pojistku 13 A ASTA (BS 1362).

Připojení vody

- Nepoškozujte vodovodní hadice.
- Připojujete-li se k novému potrubí, dlouho nepoužívanému nebo opravovanému potrubí či k takovému, ke kterému byla připojena nová zařízení (vodoměry atd.), nechte vodu odtéct, dokud nebude čistá a čirá.
- Během prvního použití spotřebiče a po něm zkontrolujte, zda nedochází k viditelným únikům vody.
- Hadice přívodu vody je vybavena bezpečnostním ventilem a opláštěním s vnitřním síťovým kabelem.

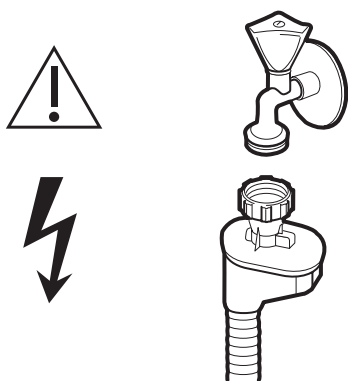

⚠ **VAROVÁNÍ!** Nebezpečné napětí.

- Pokud dojde k poškození hadice přívodu vody, okamžitě uzavřete vodovodní kohoutek a odpojte síťovou zástrčku ze síťové zásuvky. Obratě se na autorizované servisní středisko a požádejte o výměnu hadice přívodu vody.

Používání

⚠ **VAROVÁNÍ!** Nebezpečí úrazu, popálení, úrazu elektrickým proudem nebo požáru!

⚠ **VAROVÁNÍ!** Než spotřebič vestavíte, nepoužívejte jej. Před jakoukoli montáží je nutné spotřebič odpojit od elektrické sítě – hrozí nebezpečí úrazu elektrickým proudem.

- Na otevřená dvířka si nesedejte ani na ně nestoupejte.
- Mycí prostředky do myčky nádobí jsou nebezpečné. Dodržujte bezpečnostní pokyny uvedené na balení prostředků.
- Používejte pouze takové mycí prostředky a leštidla, které jsou pro používání v automatických myčkách nádobí doporučené.
- V myčce nádobí nikdy nepoužívejte mýdlo, prací prostředek ani prostředek na mytí rukou.
- Vodu ve spotřebiči nepijte ani si s ní nehrajte.
- Mycí prostředek do myčky nádobí je žíravý! Uchovávejte mycí prostředek do myčky nádobí mimo dosah dětí.
- Nádobí ze spotřebiče vyjímejte až po skončení programu. Některé mycí prostředky mohou na nádobí ulpívat.

- Otevřete-li dvířka během spuštěného programu, může ze spotřebiče vyjít horká pára.
- Neumísťujte do spotřebiče, jeho blízkosti ani na spotřebič žádné hořlavé látky ani vlhké předměty, které hořlavé látky obsahují.

Servis

- Chcete-li spotřebič opravit, obraťte se na autorizované servisní středisko.
- Používejte pouze originální náhradní díly.

Likvidace

⚠ **VAROVÁNÍ!** Nebezpečí zranění nebo udušení.

- Odpojte spotřebič od elektrické sítě.
- Odřízněte napájecí kabel a zlikvidujte jej.
- Sejměte dvířka, aby nemohlo dojít k zavření dětí a domácích zvířat uvnitř spotřebiče.

Poznámka:

Při připojování k pitné vodě se ujistěte, abyste spotřebič připojili pomocí bezpečnostního zařízení proti znečištění pitné vody zpětným tokem (podle DIN EN 1717) a abyste splnili požadavky na znečištění vody (podle KTW-BWGL). Výrobek musí být konstruován tak, aby se zabránilo zpětnému pronikání nepitné vody do vodovodní sítě podle normy IEC/EN 61770. Doporučujeme, aby instalaci, včetně instalace přívodu vody a elektrického připojení, a opravy prováděl kvalifikovaný technik.

Popis spotřebiče

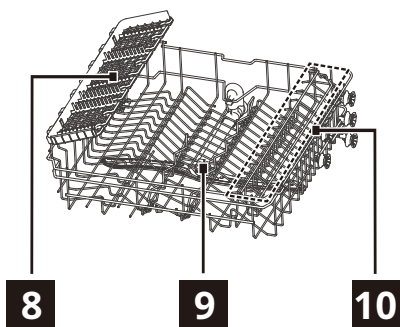
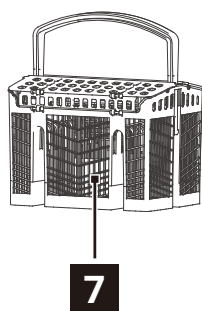
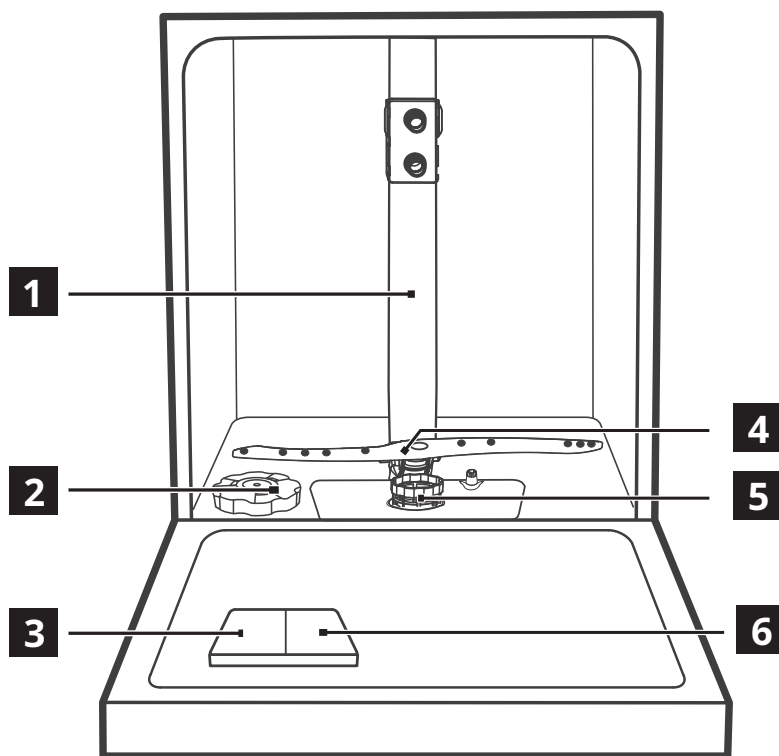

1 Vnitřní trubka

2 Zásobník na sůl

3 Dávkovač mycího prostředku

4 Spodní ostříkovací rameno

5 Sestava filtru

6 Dávkovač leštidla

7 Koš na příbory

8 Přihrádka na příbory (horní koš)

9 Horní ostříkovací rameno





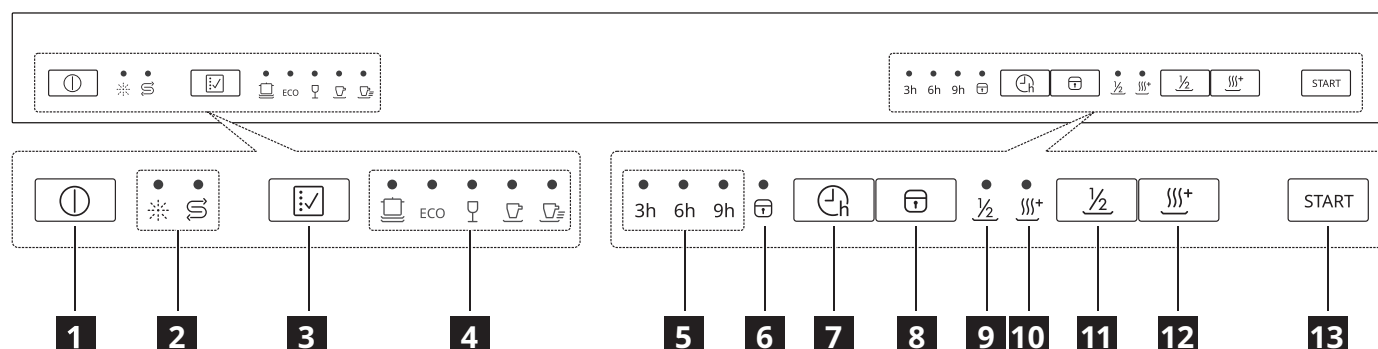

10 Přihrádka na šálky (horní koš)

11 Spodní koš





Ovládací panel



- 1** Vypínač
- 2** Indikátory varování
- 3** Tlačítko programu
- 4** Indikátory programu
- 5** Doba zpoždění
- 6** Indikátor dětského zámku
- 7** Tlačítko zpoždění
- 8** Tlačítko dětského zámku
- 9** Indikátor poloviční náplně
- 10** Indikátor extra sušení
- 11** Tlačítko poloviční náplně
- 12** Tlačítko extra sušení
- 13** Tlačítko Start/pauza













Indikátory	Popis
	Indikátor leštidla. Trvale svítí, když je třeba doplnit dávkovač leštidla.
	Indikátor soli. Trvale svítí, když je třeba doplnit zásobník na sůl.
	Indikátor zpožděného startu. Svítí, pokud je nastaven zpožděný start.
	Indikátor dětského zámku. Svítí, pokud je aktivována funkce dětského zámku.
	Indikátor poloviční náplně. Svítí, pokud je zvolena funkce poloviční náplně.
	Indikátor extra sušení. Svítí, když je zvolena funkce Extra sušení.

Programy

Program	Stupeň znečištění / druh nádobí	Fáze programu	Možnosti
 (Intenzivní)	<ul style="list-style-type: none"> Silné znečištění Nádobí, příbory, hrnce a pánve 	<ul style="list-style-type: none"> Předmytí Mytí (60 °C) Oplach Oplach (65–72 °C) Sušení 	<ul style="list-style-type: none"> Zpožděný start Poloviční náplň Extra sušení
ECO (ECO) ¹⁾	<ul style="list-style-type: none"> Normální znečištění Nádobí, příbory a pánve 	<ul style="list-style-type: none"> Předmytí Mytí (45 °C) Oplach (60 °C) Sušení 	<ul style="list-style-type: none"> Zpožděný start Poloviční náplň Extra sušení
 (Sklo)	<ul style="list-style-type: none"> Mírné znečištění Sklo 	<ul style="list-style-type: none"> Předmytí Mytí (45 °C) Oplach Oplach (55–60 °C) Sušení 	<ul style="list-style-type: none"> Zpožděný start Poloviční náplň Extra sušení
 (90 min)	<ul style="list-style-type: none"> Normální znečištění 	<ul style="list-style-type: none"> Mytí (55 °C) Oplach Oplach (60–65 °C) Sušení 	<ul style="list-style-type: none"> Zpožděný start Poloviční náplň Extra sušení
 (Rychlý)	<ul style="list-style-type: none"> Mírné znečištění Nádobí a příbory 	<ul style="list-style-type: none"> Mytí (45 °C) Oplach Oplach (45 °C) 	<ul style="list-style-type: none"> Zpožděný start

1) Tento program nabízí nejúspornější spotřebu vody a energie při mytí normálně znečištěného nádobí a příborů. (Jedná se o standardní program pro zkušební ústav.)

Hodnoty spotřeby

Program	Fáze sušení	Dostupné funkce	Délka programu (min)	Spotřeba vody (litrů/cyklus)	Spotřeba energie (kWh/cyklus)
	✓	 $\frac{1}{2}$  ⁺	180	13,9	1,275-1,385
ECO	✓	 $\frac{1}{2}$  ⁺	230	11,0	0,937
	✓	 $\frac{1}{2}$  ⁺	125	13,9	0,850-0,925
	✓	 $\frac{1}{2}$  ⁺	90	11,2	0,955-1,030
	-		30	10,3	0,584

- Hodnoty se mohou lišit v závislosti na tlaku a teplotě vody, výkyvech ve vodovodním řadu, volbách a množství nádobí.
- Program ECO je vhodný pro mytí běžně znečištěného nádobí a jde o nejefektivnější program, pokud se jedná o kombinaci spotřeby energie a vody. Tento program se také používá k posouzení dodržování legislativy EU v oblasti ekologického designu.
- Pokud se myčka nádobí pro domácnosti používá v souladu s pokyny výrobce, spotřebovává se na umývání nádobí ve fázi používání zpravidla méně energie a vody než při ručním umývání.
- Hodnoty uvedené pro jiné programy než program ECO jsou pouze orientační.



Informace pro zkušební ústavy

Všechny potřebné informace k provedení testů výkonnosti (např. podle normy EN60436) získáte odesláním e-mailu na adresu:

info.dishwasher@meicloud.com

Ve svém požadavku prosím uveďte číselný kód výrobku (PNC) uvedený na typovém štítku.

Funkce

-  Je-li program spuštěn, není již možné volby aktivovat nebo deaktivovat.
-  Pokud se funkce na program nevztahuje, příslušný indikátor nesvítí.
-  Aktivace funkcí může ovlivnit spotřebu vody a energie i trvání programu.

náhodně spustit myčku stisknutím tlačítek na panelu.

Chcete-li zamknout nebo odemknout tlačítka na ovládacím panelu, stiskněte na 3 sekundy tlačítko dětského zámku .

Funkce poloviční náplně

U menších náplní můžete zvolit tuto funkci pro úsporu energie a vody.

Chcete-li zvolit funkci poloviční náplně, stiskněte po výběru programu tlačítko poloviční náplně $\frac{1}{2}$.

Dětský zámek

Tato možnost umožňuje uzamknout tlačítka na ovládacím panelu kromě vypínače, aby děti nemohly

Nastavení

Změkčovač vody

Změkčovač vody odstraňuje z přírodní vody minerály, které by zhoršovaly výsledky mytí a poškozovaly spotřebič.

Čím vyšší je obsah těchto minerálů, tím tvrdší je voda. Tvrdost vody se měří v příslušných stupnicích.

Množství změkčovače vody je třeba nastavit dle tvrdosti vody ve vaší oblasti. Informace o tvrdosti vody ve vaší oblasti vám může poskytnout místní vodárenský podnik. K zajištění dobrých výsledků mytí je důležité nastavit správnou míru dávkování změkčovače vody.

Tvrdost vody

Německé stupně (°dH)	Francouzské stupně (°fH)	mmol/l	Clarkovy stupně	Nastavení změkčovače vody	Spotřeba soli (gramů/cyklus)	Frekvence regenerace (každých X cyklů)
35–55	61–98	6,1–9,8	43–69	H6	60	1
23–34	41–60	4,1–6,0	29–42	H5	30	2
18–22	31–40	3,1–4,0	22–28	H4	20	3
12–17	21–30	2,1–3,0	15–21	H3 ¹⁾	12	5
6–11	10–20	1,0–2,0	7–14	H2	9	10
0–5	0–9	0–0,94	0–6	H1 ²⁾	0	NE

1) Tovární nastavení.

2) Při této tvrdosti nepoužívejte sůl.



Ať již používáte standardní mycí prostředek nebo vícesložkové tablety (se solí nebo bez ní), nastavte správnou míru tvrdosti vody, abyste zachovali aktivní upozorňování na doplnění soli.

 Vícesložkové tablety obsahující sůl nejsou při změkčování tvrdé vody dostatečně účinné.

Během každé regenerace je potřeba 2,0 litru vody navíc, zvýší se spotřeba energie o 0,02 kWh a program se o 4 minuty prodlouží.

Nastavení dávkování změkčovače vody

1. Zavřete dvířka myčky a stisknutím vypínače zapněte spotřebič.
2. Do 60 sekund po zapnutí stiskněte tlačítko programu a držte jej stisknuté po dobu více než 5 sekund, abyste vstoupili do režimu nastavení změkčovače vody. Indikátor soli zabliká.
3. Stisknutím tlačítka Program vyberte správné nastavení podle tvrdosti místní vody, nastavení se změní v následujícím pořadí: H3->H4->H5->H6->H1->H2->H3.
4. Počkejte 5 sekund nebo stisknutím vypínače potvrďte nastavení a ukončete volbu.

Nastavení změkčovače vody	Indikátor LED (○: indikátor nesvítí; ● : indikátor svítí)		
			
H1	○	○	●
H2	○	●	○
H3	○	●	●
H4	●	○	○
H5	●	○	●
H6	●	●	○

Upozornění na prázdný dávkovač leštidla

Leštadlo pomáhá vysušit nádobí bez šmouh a skvrn. K zajištění co nejlepších výsledků sušení vždy používejte leštadlo.

Leštadlo se dávkuje automaticky během fáze oplachu teplou vodou.

Je-li dávkovač leštidla prázdný, rozsvítí se indikátor leštidla (☼), který tak upozorňuje na nutnost doplnit leštadlo. V ostatních případech můžete odhadnout zbývající množství podle velikosti černé tečky na indikátoru dávkování leštidla, jak je znázorněno níže:

- Plná náplň
- Plná ze 3/4
- ◐ Plná z 1/2
- ◑ Plná z 1/4
- Prázdná

Dávkování leštidla

Uvolňované množství leštidla lze nastavit na hodnotu mezi značkou 1 (minimální množství) a 4 (maximální množství).

Nastavení dávkování leštidla

Sejměte víčko zásobníku leštidla. Otočte kolečkem indikátoru leštidla na číslo (1-4).

Pokud se nádobí řádně nevysuší nebo jsou na něm skvrny, nastavte volič na následující vyšší číslo, dokud nebude nádobí beze skvrn. Pokud se na nádobí objeví lepkavé bělavé skvrny nebo namodralý povlak na skleněném nádobí či ostří nožů, snižte jeho množství.

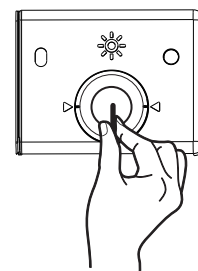

Aktivace/deaktivace zvuku tlačítek

Stisknutím a podržením tlačítek $\frac{1}{2}$ a III^+ na 3 sekundy aktivujete nebo deaktivujete zvuk tlačítek.

Před prvním použitím

1. Zkontrolujte, zda aktuální dávkování změkčovače vody odpovídá tvrdosti přírodní vody. Pokud ne, nastavte dávkování změkčovače vody.
2. Naplňte zásobník na sůl.
3. Naplňte dávkovač leštidla.
4. Otevřete vodovodní kohoutek.
5. Spustte program, abyste odstranili jakékoli případné zbytkové usazeniny z výroby, které se mohou uvnitř spotřebiče stále nacházet. Nepoužívejte žádný mycí prostředek ani nenaplňujte koše.

- ⓘ Po spuštění programu může trvat až 5 minut, než se ve spotřebiči regeneruje pryskyřičná náplň změkčovače vody. V této fázi se zdá, že spotřebič není v provozu. Fáze mytí začne až po dokončení tohoto postupu. Tento postup se pravidelně opakuje.

Zásobník na sůl

- ⚠ **UPOZORNĚNÍ!** Používejte pouze hrubozrnnou sůl určenou pro myčky nádobí. Jemná sůl zvyšuje riziko koroze.

Sůl se používá k regeneraci pryskyřičné náplně ve změkčovači vody, čímž se při každodenním používání zajišťují dobré výsledky mytí.

Plnění zásobníku na sůl

i Sůl doplňujte pouze tehdy, svítí-li indikátor soli.

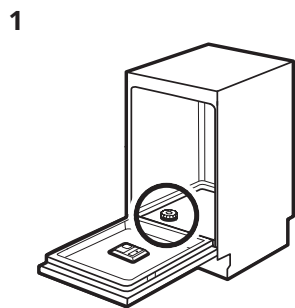

1 Ve spodní části vyhledejte zásobník na sůl.

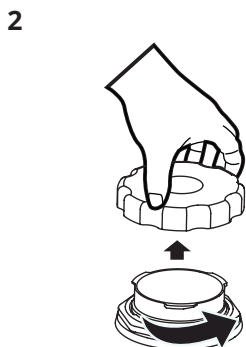

2 Sejměte víčko zásobníku na sůl.

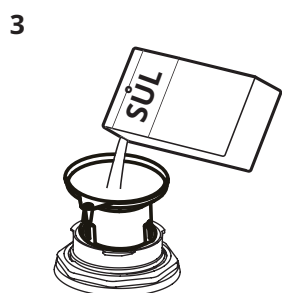

3 Do zásobníku na sůl vložte 1,5 kg soli do myček nádobí.

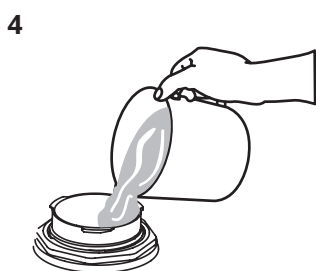

4 Naplňte zásobník na sůl do maximální úrovně vodou.

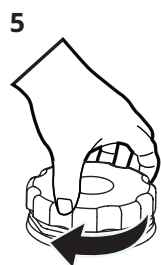

5 Víčko zásobníku na sůl pevně utáhněte.

⚠ UPOZORNĚNÍ! Při plnění může ze zásobníku na sůl uniknout voda a sůl. Chraňte spotřebič před korozí a po naplnění zásobníku na sůl ihned spustte nějaký program.

Plnění dávkovače leštidla

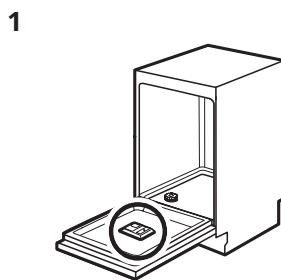

1 Na vnitřní straně dvířek vyhledejte dávkovač leštidla.

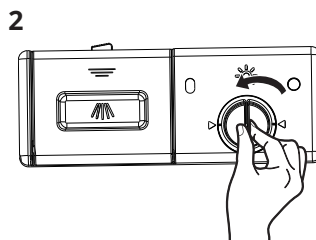

2 Sejměte víčko zásobníku leštidla jeho otočením proti směru hodinových ručiček.

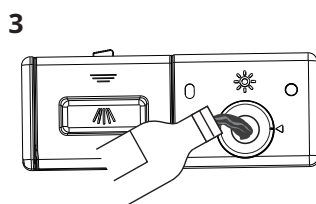

3 Naplňte dávkovač leštidla leštidlem. Dbejte opatrnosti, abyste jej nepřeplnili.

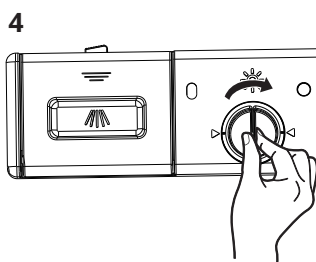

4 Víčko zásobníku leštidla zavrete otočením ve směru hodinových ručiček.

Každodenní používání

1. Otevřete vodovodní kohoutek.
2. Stisknutím vypínače zapněte spotřebič.
 - Svítí-li indikátor soli, doplňte zásobník na sůl.
 - Svítí-li indikátor leštidla, doplňte dávkovač leštidla.
3. Otáčejte ostříkovačím ramenem a zkontrolujte, zda se volně otáčí.
4. Naplňte koš a přidejte mycí prostředek.
5. Podle druhu nádobí a stupně znečištění nastavte správný program a spustte jej.

Používání mycího prostředku

1

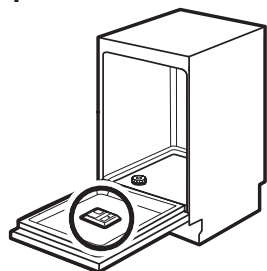

Najděte na vnitřní straně dvířek dávkovač mycího prostředku.

2

Stiskněte

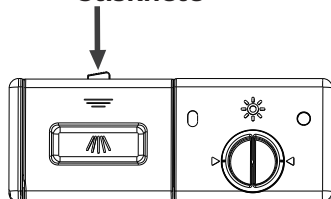

Stisknutím uvolňovací západky na dávkovači mycího prostředku otevřete víko.

3

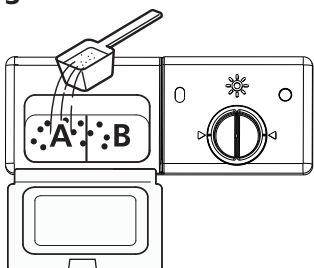

Přidejte mycí prostředek do většího prostoru (A) pro hlavní mytí. U silněji znečištěného nádobí přidejte do menšího otvoru (B) také trochu mycího prostředku, který se uvolní během předmytí.

4

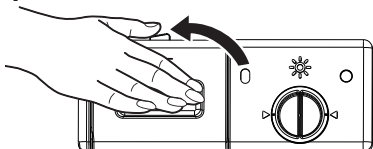

Zavřete víko a zatlačte jej dolů, dokud nezapadne na místo.

Funkce automatického vypnutí

Tato funkce slouží ke snížení spotřeby energie automatickým vypnutím spotřebiče, pokud není v provozu.

Funkce se aktivuje v následujících případech:

- 15 minut po dokončení programu,
- po 15 minutách v případě, že program nebyl spuštěn.

Spuštění programu

⚠ UPOZORNĚNÍ! Koše z myčky nádobí nevyjímejte před ukončením mycího cyklu.

1. Vytáhněte spodní a horní koš, vložte nádobí a zasuňte je zpět. Doporučujeme nejprve naplnit spodní koš a poté horní.
2. Nadávkujte mycí prostředek.
3. Zasuňte zástrčku do zásuvky. Informace o napájení naleznete na typovém štítku na vnitřní straně dvířek spotřebiče. Ujistěte se, že je přívod vody otevřený na plný tlak.
4. Zavřete dvířka a poté stiskněte vypínač.
5. Zvolte program a rozsvítí se příslušná kontrolka. Poté stiskněte tlačítko Start/pauza a myčka zahájí cyklus.

Spuštění programu se zpožděným startem

1. Zavřete dvířka spotřebiče a nastavte program.
2. Stiskněte opakovaně tlačítko , dokud se na displeji nezobrazí doba zpoždění, kterou chcete nastavit (3 h/6 h/9 h). Rozsvítí se indikátor zpoždění.
3. Stisknutím tlačítka Start/Pauza spustíte odpočítávání.

Během odpočítávání času je možné dobu zpoždění prodloužit, ale také změnit výběr programu a voleb. Ujistěte se, že jste nejprve stiskli tlačítko Start/Pauza. Po skončení odpočítávání se program spustí.

Otevření dvířek během provozu spotřebiče

Otevřete-li dvířka během provozu spotřebiče, spotřebič se zastaví. Může dojít k ovlivnění spotřeby energie a trvání programu.

Po zavření dvířek bude spotřebič pokračovat v provozu do 10 sekund.

Zrušení zpožděného startu během spuštěného odpočítávání

Zrušíte-li zpožděný start, musíte nastavit program a další volby znovu.

Stisknutím vypínače vypněte spotřebič. Zpožděný start se zruší.

Zrušení programu

Stisknutím vypínače vypněte spotřebič. Během spuštěného programu lze také otevřít dvířka, počkat několik sekund, dokud se spotřebič zcela nezastaví, a poté stisknout vypínač. Program se zruší. Než spustíte nový program, zkontrolujte, zda je v dávkovači mycího prostředku mycí prostředek.

Ukončení programu

1. Stiskněte vypínač nebo počkejte, než se spotřebič vypne pomocí funkce automatického vypnutí. Otevřete-li dvířka před aktivací funkce automatického vypnutí, spotřebič se automaticky vypne.
2. Zavřete vodovodní kohoutek.

Po dokončení programu bude spotřebič 8 sekund pípat a poté přejde do pohotovostního režimu.

Pokud otevřete dvířka v době, kdy spotřebič pípá, přejde spotřebič okamžitě do pohotovostního režimu.

Změna programu uprostřed cyklu

Program lze změnit pouze v případě, že byl spuštěn jen krátkou dobu, jinak již mohlo dojít k uvolnění mycího prostředku nebo již došlo k vypuštění vody s mycím prostředkem. V tomto případě je třeba myčku resetovat a doplnit dávkovač mycího prostředku. Při resetování myčky postupujte podle

níže uvedených pokynů:

1. Při zavřených dvířkách spotřebiče stiskněte tlačítko Start/Pauza.
2. Stisknutím tlačítka programu na déle než 3 sekundy zrušíte aktuální program. Spotřebič se přepne do režimu volby programu.
3. Můžete změnit program na požadované nastavení cyklu.

Zapomněli jste přidat nádobí?

Zapomenuté nádobí lze přidat kdykoli před otevřením dávkovače mycího prostředku. V takovém případě postupujte podle následujících kroků:

1. Stisknutím tlačítka Start/pauza pozastavte cyklus.
2. Jakmile přestanou fungovat ostříkovací ramena, můžete dvířka zcela otevřít.
3. Přidejte zapomenuté nádobí.
4. Zavřete dveře.
5. Stiskněte tlačítko Start/Pauza a myčka se spustí za 10 sekund.

Nastavení horního koše

Výšku horního koše lze snadno nastavit tak, aby se do horního nebo dolního koše vešlo vyšší nádobí.

DŮLEŽITÉ: Před nastavením koše vyjměte všechny předměty. Koš musí být prázdný.

Chcete-li nastavit výšku horního koše, postupujte podle následujících kroků:

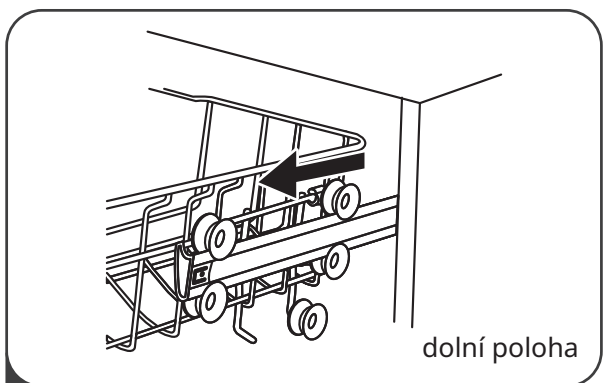

- 1 Vytáhněte horní koš.

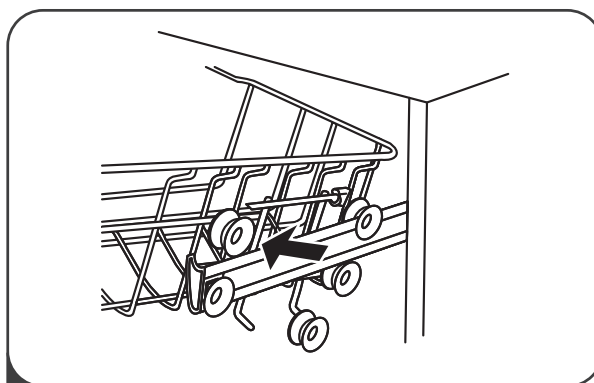

- 2 Vyměňte horní koš.

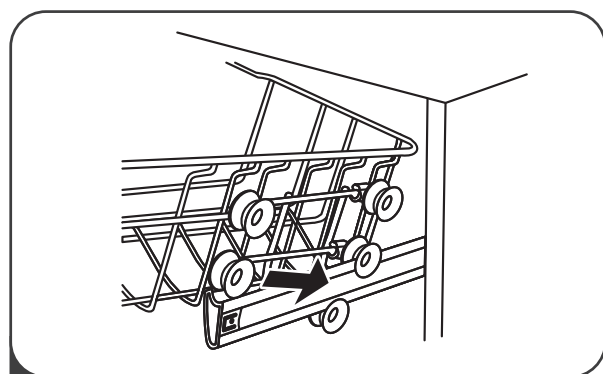

- 3 Znovu připevněte horní koš na horní nebo spodní kolečka.

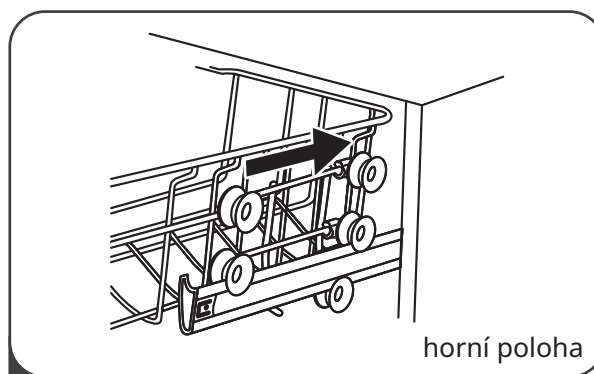

- 4 Zatlačte horní koš.

Nastavitelná police na šálky

Polici na šálky v horním koši lze sklopit, aby vzniklo více místa pro vyšší kusy nádobí.

Přitáhnutím police na šálky nahoru polici sklopte.



Nastavitelný spodní koš

Hroty spodního koše lze sklopit, aby vzniklo více místa pro velké kusy nádobí.

Zatlačte hroty spodního koše dolů a sklopte je.

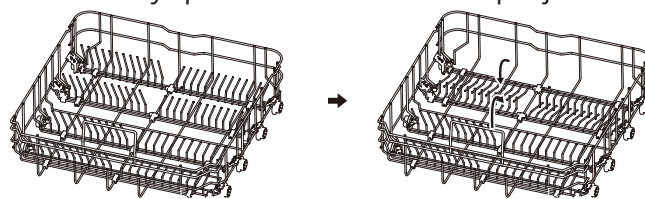

Rady a tipy

Obecné

Následující rady jsou určeny k zajištění optimálních výsledků mytí a sušení při každodenním používání a pomohou také chránit životní prostředí.

- Větší zbytky jídel z nádobí odstraňte a vyhodte do odpadkového koše.
- Nádobí nepředmývejte ručně. Je-li to třeba, použijte program předmytí (je-li k dispozici) nebo vyberte program s fází předmytí.
- Při plnění spotřebiče kontrolujte, zda se k nádobí může zcela dostat voda a zda jej lze omývat vodou z trysek ostříkovacích ramen. Zajistěte, aby se jednotlivé kusy navzájem nedotýkaly nebo se nezakrývaly.
- Mycí prostředek, leštidlo a sůl můžete používat samostatně, nebo můžete použít vícesložkové tablety (například „3 v 1“, „4 v 1“ a „vše v jednom“). Dodržujte pokyny uvedené na balení.
- Podle druhu nádobí a stupně znečištění vyberte program. Program ECO nabízí nejúspornější spotřebu vody a energie při mytí normálně znečištěného nádobí a příborů.

Používání soli, leštidla a mycího prostředku

- Používejte pouze takovou sůl, leštidlo a mycí prostředek, které jsou určeny pro myčky nádobí. Jiné výrobky by mohly poškodit spotřebič.
- V oblastech s vysokou nebo velmi vysokou tvrdostí vody doporučujeme použít běžný mycí prostředek pro myčky nádobí (prášek, gel nebo tablety bez dalších příměsí) a leštidlo a sůl samostatně, abyste dosáhli optimálních výsledků mytí a sušení.
- Nejméně jednou za měsíc spusťte spotřebič s čisticím prostředkem pro myčky nádobí, který je pro tento účel určený.
- Tablety mycích prostředků se během krátkých programů zcela nerozpustí. Doporučujeme používat tablety s dlouhými programy, abyste zabránili usazování mycího prostředku na nádobí.
- Nepoužívejte větší množství mycího prostředku, než je správná dávka. Dodržujte pokyny uvedené na balení mycího prostředku.

Co dělat v případě, že chcete přestat používat vícesložkové tablety

Než začnete používat mycí prostředek, leštidlo a sůl samostatně, proveďte následující postup.

1. Nastavte největší dávkování změkčovače vody.
2. Zkontrolujte, zda jsou zásobník na sůl a dávkovač leštidla plné.
3. Spusťte nejkratší program s fází oplachu. Nepoužívejte mycí prostředek ani nenaplňujte koše.
4. Po skončení programu upravte dávkování změkčovače vody podle tvrdosti vody ve vaší oblasti.
5. Upravte dávkované množství leštidla.
6. Aktivujte upozorňování na prázdný dávkovač leštidla.

Plnění košů

i Viz příklady plnění košů na straně 276.

- Spotřebič používejte pouze k mytí takového nádobí, které je vhodné pro mytí v myčce nádobí.
- Do myčky nekládejte nádobí vyrobené ze dřeva, hliníku, cínu nebo mědi.
- Nekládejte do spotřebiče předměty, které mohou absorbovat vodu (např. houbičky na mytí nádobí nebo utěrky).
- Odstraňte z nádobí zbytky jídel.
- Nádobí s připečenými nebo připálenými zbytky jídel odmočte ve vodě.
- Duté nádobí (šálky, sklenice, hrnce) vkládejte dnem vzhůru.
- Dbejte na to, aby se příbory a nádobí nelepily k sobě. Smíchejte lžíce s ostatními příbory.
- Sklenice se nesmí navzájem dotýkat.
- Malé kusy nádobí vložte do koše na příbory.
- Lehké kusy nádobí vložte do horního koše. Zajistěte, aby se jednotlivé kusy nádobí nehýbaly.

Před spuštěním programu

Zkontrolujte následující body:

- Filtry jsou čisté a správně instalované.
- Víčko zásobníku na sůl je pevně utažené.
- Ostříkovací ramena nejsou zanesená.
- V myčce nádobí je sůl a leštidlo (pokud nepoužíváte vícesložkové tablety).
- Jednotlivé kusy nádobí v koších jsou ve správné poloze.
- Program je pro daný druh nádobí a stupeň jeho znečištění vhodný.
- Používá se správné množství mycího prostředku.

Vyndávání nádobí z košů

i Lepšího výsledku sušení dosáhnete, když necháte dvířka spotřebiče několik minut pootevřená a až poté nádobí vyjmete.

1. Než začnete nádobí ze spotřebiče vyndávat, nechte jej vychladnout. Horké nádobí se snadno poškodí.
2. Nejprve vyjmete kusy nádobí ze spodního koše a až poté z horního.

i Na konci programu může zůstat zbytek vody po stranách spotřebiče a na dvířkách.

Příklady plnění košů

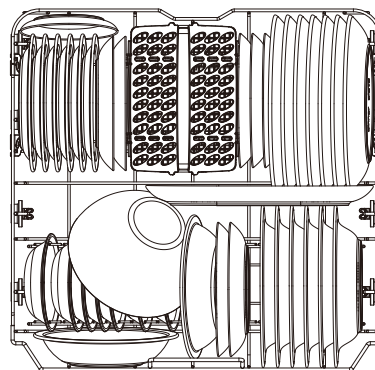
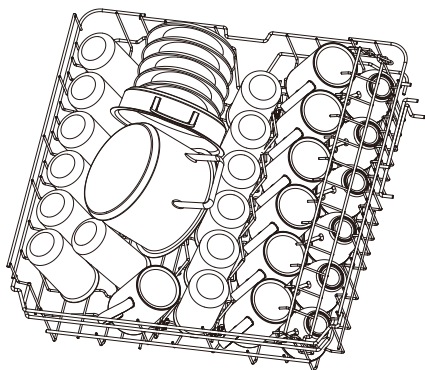

Příhrádka na příbory

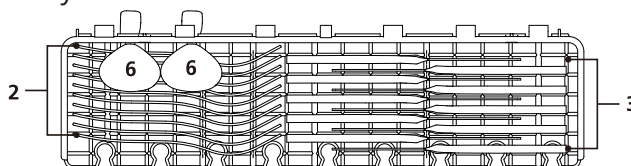

Koš na příbory

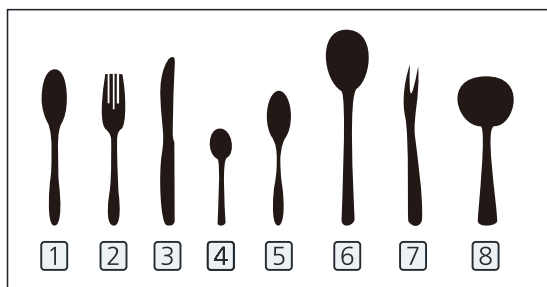
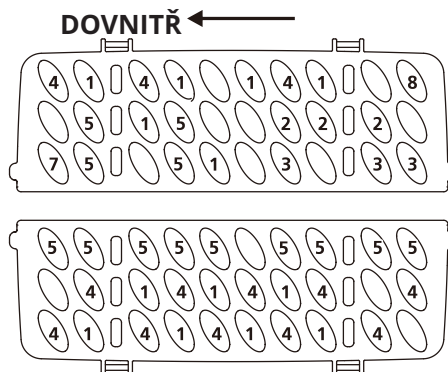

Údržba a čištění

VAROVÁNÍ! Před jakoukoli údržbou spotřebič vypněte a vytáhněte síťovou zástrčku ze zásuvky.

Znečištěné filtry a zanesená ostříkovací ramena zhoršují výsledky mytí. Pravidelně tyto součásti kontrolujte a v případě potřeby je vyčistěte.

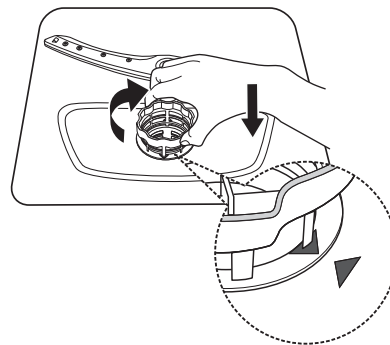

Čištění filtrů

1. Otočením filtru proti směru hodinových ručiček jej odjistěte. Poté jej ze spotřebiče vyjměte.

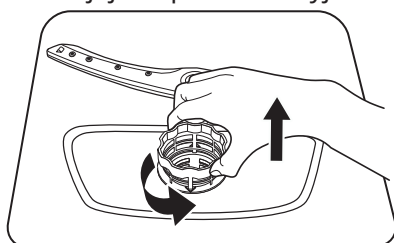

2. Pevně uchopte část B, poté palci zatlačte na horní část nejširší lišty a vytáhněte část A.

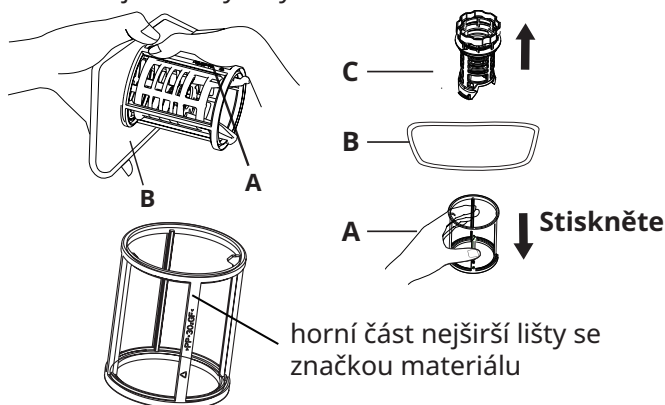

3. Opláchněte filtr pod tekoucí vodou, abyste odstranili větší zbytky potravin. Pro důkladnější čištění použijte měkký čistící kartáček.

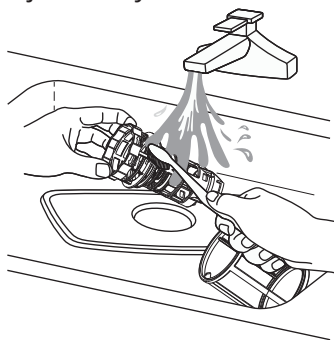

4. Filtry znovu sestavte v opačném pořadí demontáže, vyměňte filtrační vložku a otočte ve směru hodinových ručiček na šipku zavření.

Čištění ostříkovacích ramen

Doporučujeme pravidelně čistit horní a dolní ostříkovací ramena, aby nedocházelo k jejich ucpávání. Se zanesenými otvory jsou výsledky mytí neuspokojivé.

1. Vytáhněte horní a spodní koš.
2. Horní ostříkovací rameno uvolníte z horního koše tak, že přidržíte matici ve střední poloze horního ostříkovacího ramene a otáčením ostříkovacího ramene proti směru hodinových ručiček jej sejmete.

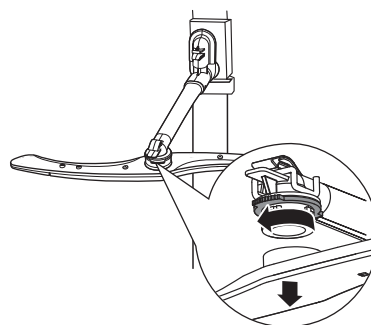

3. Spodní ostříkovací rameno sejmete ze spodní části spotřebiče prostým vytažením nahoru.

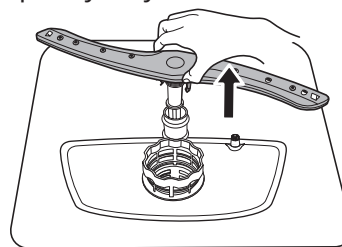

4. Opláchněte horní a spodní ostříkovací rameno pod tekoucí vodou. K odstranění nečistot z otvorů ostříkovacích ramen použijte tenký nástroj s hrotem (např. párátko).

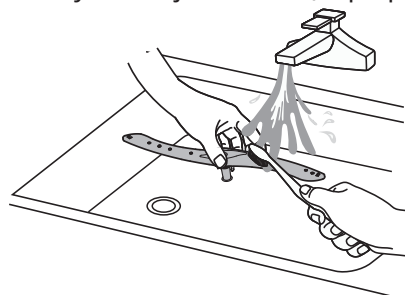

5. Po vyčištění vraťte ostříkovací ramena na svá místa.
Horní ostříkovací rameno připevníte na horní koš tak, že jej srovnáte, aby byl střed ramena na matici, a jejím otáčením ve směru hodinových ručiček jej utáhnete.
Spodní ostříkovací rameno vrátíte zpět do spodní část spotřebiče jeho zasunutím do správné polohy.

Čištění vnějších ploch

- Spotřebič čistěte vlhkým měkkým hadříkem.
- Používejte pouze neutrální čisticí prostředky.
- Nepoužívejte abrazivní čisticí prostředky, abrazivní čisticí houbičky ani rozpouštědla.

Čištění vnitřního prostoru

- Spotřebič pečlivě vyčistěte vlhkým měkkým hadříkem včetně pryžového těsnění dvířek.
- K zachování výkonu spotřebiče použijte alespoň jednou za měsíc čisticí produkt určený speciálně pro myčky nádobí. Pečlivě dodržujte pokyny uvedené na balení výrobku.
- Nepoužívejte abrazivní čisticí prostředky, abrazivní čisticí houbičky, ostré nástroje, silné chemikálie, drátěnky ani rozpouštědla.
- Pravidelné používání krátkých programů může způsobit hromadění mastnoty a vodního kamene uvnitř spotřebiče.
- Spusťte alespoň dvakrát za měsíc program s dlouhým trváním, abyste zabránili hromadění těchto nečistot.

Opatření proti mrazu

V zimě proveďte na myčce nádobí opatření proti zamrznutí. Po každém mycím cyklu postupujte následujícím způsobem:

1. Odpojte elektrické napájení myčky od zdroje napájení.
2. Vypněte přívod vody a odpojte přívodní vodovodní potrubí od vodovodního ventilu.
3. Vypustte vodu z přívodního potrubí a vodního ventilu. (K zachycení vody použijte misku.)
4. Znovu připojte přívodní vodovodní potrubí k vodovodnímu ventilu.
5. Vyměňte filtr na dně vany myčky a pomocí houbičky odsajte vodu z jímky.

Přemístění spotřebiče

Pokud je nutné spotřebič přemístit, snažte se jej udržet ve svislé poloze. Pokud je to nezbytně nutné, lze spotřebič položit na zadní stěnu.

Pokud se delší dobu nepoužívá

Doporučujeme spustit mycí cyklus s prázdnou myčkou a poté vytáhnout zástrčku ze zásuvky, vypnout přívod vody a nechat dvířka spotřebiče mírně pootevřená. Pomůže to delší životnosti těsnění dvířek a zabrání vzniku zápachu uvnitř spotřebiče.

Řešení potíží

Pokud se spotřebič nespustí nebo se během provozu zastaví, nejprve zkontrolujte, zda můžete problém vyřešit sami pomocí informací uvedených v tabulce. Pokud se problém nepodaří vyřešit, obraťte se na autorizované servisní středisko.



VAROVÁNÍ! Nesprávně provedené opravy mohou vážně ohrozit bezpečnost uživatele. Veškeré opravy musí být prováděny kvalifikovanými technikami.

Problém	Možná příčina a řešení
Spotřebič nelze zapnout.	<ul style="list-style-type: none"> • Zkontrolujte, zda je síťová zástrčka připojena do síťové zásuvky. • Zkontrolujte, zda není spálená pojistka v pojistkové skříni.
Nespouští se program.	<ul style="list-style-type: none"> • Zkontrolujte, zda jsou zavřena dvířka spotřebiče. • Je-li nastaven zpožděný start, zrušte nastavení nebo počkejte na ukončení odpočítávání. • Spotřebič spustil proces regenerace pryskyřičné náplně ve změkčovači vody. Tento proces trvá přibližně 5 minut.
Spotřebič se neplní vodou.	<ul style="list-style-type: none"> • Zkontrolujte, zda je otevřený vodovodní kohoutek. • Zkontrolujte, zda není tlak přívodu vody příliš nízký. Tuto informaci získáte u svého místního vodárenského podniku. • Zkontrolujte, zda není vodovodní kohoutek zanesený. • Zkontrolujte, zda není zanesený filtr v přívodní hadici. • Zkontrolujte, zda není přívodní hadice zalomená nebo ohnutá.

Problém	Možná příčina a řešení
Spotřebič nedosahuje požadované teploty.	<ul style="list-style-type: none"> Došlo k závadě topného tělesa. Obratťe se na autorizované servisní středisko.
Spotřebič nevypouští vodu.	<ul style="list-style-type: none"> Zkontrolujte, zda není zanesený sifon. Zkontrolujte, zda není zanesený filtr ve vypouštěcí hadici. Zkontrolujte, zda není zanesený systém vnitřních filtrů. Zkontrolujte, zda není vypouštěcí hadice zalomená nebo ohnutá.
Spotřebič se během provozu několikrát zastaví a spustí.	<ul style="list-style-type: none"> Jedná se o normální jev. Zajišťují se tak optimální výsledky mytí a dosahuje se úspory energie.
Program trvá příliš dlouho.	<ul style="list-style-type: none"> Je-li nastavena volba zpožděného startu, zrušte nastavení nebo počkejte na ukončení odpočítávání.
Zbývající doba na displeji se zvyšuje a přeskočí téměř na konec doby programu.	<ul style="list-style-type: none"> Nejedná se o závadu. Spotřebič funguje správně.
Ze dvířek spotřebiče uniká malé množství vody.	<ul style="list-style-type: none"> Spotřebič není správně vyrovnan. Povolte nebo utáhněte nastavitelné nožičky (je-li tato možnost k dispozici). Dvířka nejsou ve středu oproti bubnu. Nastavte zadní nožičku (je-li tato možnost k dispozici).
Dvířka spotřebiče se obtížně zavírají.	<ul style="list-style-type: none"> Spotřebič není správně vyrovnan. Povolte nebo utáhněte nastavitelné nožičky (je-li tato možnost k dispozici). Z košů vyčnívají části nádobí.
Zevnitř spotřebiče se ozývá rachot a klepání.	<ul style="list-style-type: none"> Nádobí není v koších řádně uspořádáno. Viz část o plnění košů. Zkontrolujte, zda se ostříkovací ramena mohou volně otáčet.
Spotřebič vyhazuje jistič.	<ul style="list-style-type: none"> Intenzita proudu není dostatečná k napájení všech zapnutých spotřebičů najednou. Pomocí měřicího přístroje zkontrolujte intenzitu proudu a kapacitu zásuvky nebo vypněte některý z používaných spotřebičů. Vnitřní elektrická závada spotřebiče. Obratťe se na autorizované servisní středisko.

i Informace o dalších možných příčinách naleznete v částech „**Před prvním použitím**“, „**Každodenní používání**“ nebo „**Rady a tipy**“.

Jakmile se u spotřebiče vyskytne problém, vypněte jej a znovu zapněte. Pokud problém stále přetrvává, obraťte se na autorizované servisní středisko.

Výsledky mytí a sušení nejsou uspokojivé.







Problém	Možná příčina a řešení
Špatné výsledky mytí.	<ul style="list-style-type: none"> Viz části „Každodenní používání“, „Rady a tipy“ a část o plnění košů. Použijte program s intenzivnějším mytím. Vyčistěte trysky ostříkovacích ramen a filtr. Viz část „Údržba a čištění“.
Špatné výsledky sušení.	<ul style="list-style-type: none"> Nádobí bylo uvnitř zavřeného spotřebiče ponecháno příliš dlouho. V dávkovači není leštadlo nebo je jeho dávkování nedostatečné. Nastavte vyšší míru dávkování leštadla. Plastové nádobí může být nutné utřít utěrkou dosucha. K zajištění nejlepšího sušení aktivujte volbu extra sušení. Doporučujeme leštadlo používat vždy, dokonce i v kombinaci s vícesložkovými tabletami.

Problém	Možná příčina a řešení
Na sklenicích a nádobí jsou bílé šmouhy nebo modravý potah.	<ul style="list-style-type: none"> • Dávkované množství leštidla je příliš velké. Nastavte nižší míru dávkování leštidla. • Množství mycího prostředku je příliš velké.
Na sklenicích a nádobí jsou skvrny nebo zaschlé vodní kapky.	<ul style="list-style-type: none"> • Dávkované množství leštidla není dostatečné. Nastavte vyšší míru dávkování leštidla. • Příčinou může být kvalita leštidla.
Nádobí je vlhké.	<ul style="list-style-type: none"> • Program nezahrnuje fázi sušení nebo fáze sušení probíhá za nízké teploty. • Dávkovač leštidla je prázdný. • Příčinou může být kvalita leštidla. • Příčinou může být kvalita vícesložkových tablet. Vyzkoušejte jinou značku nebo aktivujte dávkovač leštidla a použijte leštidlo v kombinaci s vícesložkovými tabletami.
Vnitřní prostor spotřebiče je vlhký.	<ul style="list-style-type: none"> • Nejedná se o závadu spotřebiče. Jev je způsoben vlhkostí vzduchu, která kondenzuje na stěnách spotřebiče.
Během mytí dochází k neobvyklému pění.	<ul style="list-style-type: none"> • Používejte pouze mycí prostředky určené pro myčky nádobí. • Dávkovač leštidla netěsní. Obratě se na autorizované servisní středisko.
Na příborech jsou patrné stopy koroze.	<ul style="list-style-type: none"> • Ve vodě používané k mytí je příliš mnoho soli. Viz část „Změkčovač vody“. • Stříbrné a nerezové přístroje byly vloženy dohromady. Nevkládejte stříbrné a nerezové kusy nádobí blízko sebe.
Na konci programu zůstávají v dávkovači zbytky mycího prostředku.	<ul style="list-style-type: none"> • Mycí tableta se v dávkovači zasekla, a proto se zcela nesmyla vodou. • Voda nedokáže smýt mycí prostředek z dávkovače. Zkontrolujte, zda nejsou ostříkovačí ramena zablokována nebo zanesená. • Zkontrolujte, zda nádobí v koších nebrání otevření víka dávkovače mycího prostředku.
Zevnitř spotřebiče vychází zápach.	<ul style="list-style-type: none"> • Viz část „Čištění vnitřního prostoru“.
Na nádobí, bubnu a vnitřní straně dvířek zůstávají usazeniny vodního kamene.	<ul style="list-style-type: none"> • Množství soli je malé, zkontrolujte indikátor doplnění. • Víčko zásobníku na sůl je nedotažené. • Kohoutková voda je tvrdá. Viz část „Změkčovač vody“. • Použijte sůl i v kombinaci s vícesložkovými tabletami a nastavte regeneraci změkčovače vody. Viz část „Změkčovač vody“. • Pokud usazeniny vodního kamene zůstávají stále, vyčistěte spotřebič pomocí čisticího prostředku určeného speciálně k tomuto účelu. • Vyzkoušejte jiný mycí prostředek. • Obratě se na výrobce mycího prostředku.
Nádobí je zakalené, má jinou barvu nebo je otlučené.	<ul style="list-style-type: none"> • Zajistěte, aby se v myčce umývalo pouze takové nádobí, které je pro mytí v myčce nádobí vhodné. • Koše plňte a vyprazdňujte opatrně. Viz část o plnění košů na konci tohoto návodu k obsluze. • Křehké kusy nádobí vkládejte do horního koše.

i Informace o dalších možných příčinách naleznete v částech „**Před prvním použitím**“, „**Každodenní používání**“ nebo „**Rady a tipy**“.

Indikace chyb

Pokud dojde k poruše, myčka indikuje chybu. V následující tabulce jsou uvedeny možné indikace chyb a jejich příčiny.

Indikace chyby	Význam	Možná příčina a řešení
Indikátor  rychle bliká.	Delší doba napouštění.	Kohoutek není otevřen, je omezen přívod vody nebo je příliš nízký tlak vody.
Indikátory  a  rychle blikají.	Není dosaženo požadované teploty.	Porucha topného tělesa.
Indikátor  rychle bliká.	Přetečení vody.	Některý prvek myčky netěsní.
Indikátory ECO,  a  rychle blikají.	Porucha komunikace mezi hlavní obvodovou deskou a deskou s displejem.	Rozpojený obvod nebo přerušené vedení pro komunikaci.

⚠ VAROVÁNÍ!

- Pokud dojde k přetečení, vypněte před zavoláním servisu hlavní přívod vody.
- Pokud je ve spodní vaně voda z důvodu přeplnění nebo malého úniku, je třeba ji před opětovným spuštěním myčky odstranit.
- Pokud se vyskytne chyba, kterou nelze vyřešit, požádejte o odbornou pomoc.

Technické údaje (EN60436)

Název dodavatele	IKEA of Sweden AB
Adresa dodavatele	IKEA of Sweden AB, Tulpanvägen 8, 343 81 Älmhult, Švédsko
Typ výrobku	Myčka nádobí
Typ montáže	Samostatně stojící
Rozměry (š × v × h)	60 × 85 × 60 cm
Jmenovitá kapacita ^{a)} (sad nádobí)	13 ^{b)}
Třída energetické účinnosti ^{a)}	E
EEI ^{a)}	55,9
Index výkonu mytí ^{a)}	1,125
Index výkonu sušení ^{a)}	1,065
Spotřeba energie na cyklus ^{c)}	0,937 kWh
Spotřeba vody na cyklus ^{d)}	11 litrů
Trvání programu ^{a)}	3:50 (h:min)
Akustický hluk šířený vzduchem ^{a)}	47 dB (A)
Třída akustického hluku šířeného vzduchem ^{a)}	C
Vypnutý režim	0,49 W
Zpožděný start	1,00 W

a) Pro program ECO.

b) Maximální počet sad nádobí, které lze umýt, je 13. Viz příklady plnění košů na začátku této stručné příručky. Správné naplnění přispěje k úspoře energie a vody. Při nesprávném naplnění nemusí být nádobí umyté.

c) Spotřeba energie v kWh na cyklus na základě programu ECO s použitím plnění studenou vodou. Skutečná spotřeba energie bude záviset na způsobu používání spotřebiče.

d) Spotřeba vody v litrech na cyklus na základě programu ECO. Skutečná spotřeba energie bude záviset na způsobu používání spotřebiče a tvrdosti vody.

i Číslo výrobku a sériové číslo jsou uvedeny na typovém štítku na vnitřní pravé straně dvířek spotřebiče.

Číslo výrobku

XXXXXXXX (8místný kód)



Serial No.:XXXXXXXX

Sériové číslo
(8místné číslo)

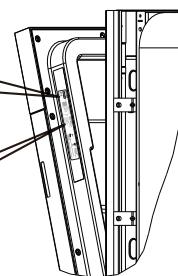

Obrázek slouží pouze k referenčním účelům

Odkaz na databázi EU EPREL

Kód QR na energetickém štítku dodaném se spotřebičem poskytuje webový odkaz na registraci tohoto spotřebiče v databázi EU EPREL. Energetický štítek si uschovejte spolu s návodem k obsluze a všemi dalšími dokumenty dodanými s tímto spotřebičem.

Informace týkající se výkonu výrobku je možné vyhledat v databázi EU EPREL pomocí odkazu <https://eprel.ec.europa.eu>, názvu modelu a čísla výrobku, které najdete na typovém štítku spotřebiče. Viz kapitola „Popis spotřebiče“.

Podrobnější informace o energetickém štítku najdete na webu www.theenergylabel.eu.

Ekologické informace

Materiály označené symbolem  recyklujte. Obaly recyklujte vložením do příslušného kontejneru. Pomozte recyklací odpadu elektrických a elektronických spotřebičů chránit životní prostředí a lidské zdraví. Nelikvidujte společně s domovním

odpadem spotřebiče označené symbolem . Vratte spotřebič do místního recyklačního zařízení nebo se obraťte na místní úřad.

Záruka IKEA

Jak dlouho platí záruka IKEA?

Pokud není v národní legislativě uvedeno jinak, platí tato záruka 2 roky od data nákupu. Pokud není v národní legislativě uvedeno jinak, v Norsku, Portugalsku a Španělsku platí záruka 3 roky od data dodání zákazníkovi. Informace o předpisech platných ve vaší zemi najdete na webu IKEA.com. Jako doklad o koupi je požadována původní účtenka. Jestliže se v záruční době provede nějaká oprava, záruční doba spotřebiče se tím neprodlužuje.

Kdo provádí servisní službu?

Poskytovatel služeb IKEA poskytuje servis prostřednictvím svých vlastních servisních služeb nebo sítě autorizovaných servisních partnerů.

Na co se záruka vztahuje?

Záruka se vztahuje na závady spotřebiče, které byly způsobené vadnou konstrukcí nebo vadným materiálem vzniklé po datu zakoupení spotřebiče ve společnosti IKEA. Tato záruka se vztahuje pouze na domácí používání. Výjimky jsou uvedeny v části „Na co se nevztahuje záruka?“ Záruka pokrývá během záruční doby náklady na odstranění závady, např. opravu, díly, práci a cestu pracovníka za předpokladu, že je spotřebič dostupný pro opravu bez zvláštních nákladů. Tyto podmínky upravují směrnice EU (SMĚRNICE (EU) 2019/771) a příslušné národní předpisy. Vyměněné díly se stávají majetkem společnosti IKEA.

Jak bude společnost IKEA při odstranění závady postupovat?

Poskytovatel služeb určený společností IKEA výrobek prozkoumá a rozhodne dle svého výhradního uvážení, zda se na závadu vztahuje záruka. Dojde-li k závěru, že je závada pokryta zárukou, poskytovatel služeb IKEA nebo jeho autorizovaný servisní partner

prostřednictvím svých vlastních servisních služeb poté dle svého výhradního uvážení rozhodnou, zda vadný výrobek opraví, nebo jej nahradí stejným či srovnatelným výrobkem.

Na co se nevztahuje záruka?

- Na běžné opotřebení.
- Na poškození způsobené úmyslně nebo nedbalostí, nedodržetím návodu k použití, nesprávnou montáží nebo připojením k nesprávnému napětí, poškození způsobené chemickou nebo elektrochemickou reakcí, rzi, korozí nebo vodou včetně, ale nikoli výhradně omezené na nadměrné množství vápence v přiváděné vodě, poškození způsobené abnormálními podmínkami okolního prostředí.
- Na spotřební materiál včetně baterií a žárovek.
- Na nefunkční a ozdobné části, které nemají vliv na normální používání spotřebiče včetně jakéhokoli poškrábání a možných barevných rozdílů.
- Na náhodné poškození způsobené cizími předměty nebo látkami a čištěním nebo uvolněním filtrů, odtokových systémů nebo zásuvek na čisticí prostředek.
- Na poškození následujících dílů: keramického skla, příslušenství, košů na nádobí a příbory, přívodní a odtokové trubky, těsnění, žárovky a kryty žárovek, filtry, ovladače, opláštění a jeho části. S výjimkou takových poškození, u kterých lze prokázat, že tato poškození byla způsobena výrobními vadami.
- Na případy, kdy technik při návštěvě neshledal žádnou závadu.
- Na opravy, které neprováděli naši k tomu určení poskytovatelé služeb anebo autorizovaní smluvní servisní partneři, nebo na opravy, při nichž nebyly použity originální náhradní díly.
- Na opravy způsobené instalací, která není správná nebo neodpovídá technickým údajům.

- Na použití spotřebiče mimo domácnost, tedy k profesionálnímu použití.
- Na poškození při dopravě. Dopravuje-li výrobek do své domácnosti nebo na jinou adresu sám zákazník, nenese společnost IKEA žádnou odpovědnost za poškození, ke kterému může dojít během přepravy. Pokud však výrobek dodává na dodací adresu zákazníka společnost IKEA, poté se na poškození výrobku, ke kterému dojde během této dodávky, vztahuje záruka.
- Na náklady na provedení první montáže spotřebiče IKEA. Pokud však poskytovatel služeb IKEA nebo jeho autorizovaný servisní partner spotřebič v rámci podmínek této záruky opraví nebo jej nahradí, poskytovatel služeb nebo jeho autorizovaný servisní partner v případě nutnosti opravený spotřebič opět namontují nebo namontují jeho náhradu.

Tato omezení se nevztahují na bezchybnou práci prováděnou kvalifikovanými specialisty, kteří používají naše originální díly, aby spotřebič přizpůsobili technickým bezpečnostním údajům jiné země EU.

Uplatnění zákonů dané země

Záruka IKEA vám zaručuje specifické nároky ze zákona, které pokrývají nebo překračují místní požadavky. Tyto podmínky však žádným způsobem neomezují práva spotřebitele popsána v místní legislativě.

Rozsah platnosti

Pro spotřebiče, které jsou zakoupeny v jedné zemi EU a převezeny do jiné země EU, budou servisní služby prováděny v rámci záručních podmínek obvyklých v nové zemi. Povinnost provést servisní službu v rámci záruky existuje jen tehdy, pokud je spotřebič namontován a je ve shodě s:

- technickými požadavky platnými v zemi, ve které byla reklamace v záruční době vznesena,
- pokyny k montáži a bezpečnostními informacemi v návodu k použití.

Vyhrazená poprodejní služba pro spotřebiče IKEA:

Neváhejte a obraťte se v následujících případech na poprodejní služby IKEA:

máte-li požadavek na servis v rámci této záruky, požadujete-li vysvětlení týkající se montáže spotřebiče IKEA ve vyhrazeném kuchyňském nábytku IKEA.

V rámci služeb nejsou poskytována vysvětlení související:

s celkovou montáží kuchyně IKEA, s připojením k elektřině (pokud se zařízení dodává bez zástrčky a kabelu), vodě a plynu, protože tyto úkony musí provádět autorizovaný servisní technik.

Požadujete-li vysvětlení týkající se obsahu návodu k obsluze a údajů spotřebiče IKEA.

Než se na nás obrátíte, přečtěte si pečlivě pokyny k montáži anebo část návodu k obsluze této brožury, abychom vám mohli poskytnout co nejlepší pomoc.

Dostupnost náhradních dílů

Následující díly budou k dispozici po dobu 7 let po skončení výroby tohoto modelu: motor; cirkulační a vypouštěcí čerpadlo; ohřívače a topná tělesa včetně tepelných čerpadel (samostatně nebo v sadě); potrubí a související vybavení včetně všech hadic, ventilů, filtrů a systémů Aquastop; konstrukční a vnitřní součásti související se sestavou dvířek (samostatně nebo v sadě); desky plošných spojů; elektronické displeje; tlakové spínače; termostaty a senzory; software a firmware včetně resetovacího softwaru.

Následující díly budou k dispozici po dobu 10 let po skončení výroby tohoto modelu: panty a těsnění dvířek, jiná těsnění, ostříkovací ramena, vypouštěcí filtry, vnitřní zásuvky a plastové periferní prvky, jako jsou koše a víka.

Chcete-li objednat náhradní díly, kontaktujte poprodejní služby IKEA.

Kde nás najdete, když potřebujete servisní službu



Kompletní seznam určených kontaktů IKEA a příslušná národní telefonní čísla naleznete na poslední straně tohoto návodu.

- ❗ Doporučujeme vám, abyste využili konkrétní telefonní čísla uvedená na konci tohoto návodu, abychom vám mohli poskytnout rychlejší služby. Vždy využívejte čísla uvedená v brožuře ke konkrétnímu spotřebiči, ohledně kterého potřebujete pomoc. Než nám zatelefonujete, mějte při sobě číslo výrobku IKEA (8místné číslo) a sériové číslo (8místné číslo, které lze nalézt na typovém štítku) spotřebiče, ohledně kterého potřebujete radu.

- ❗ **USCHOVEJTE SI ÚČTENKU!** Je to váš doklad o koupi a je nutný k uplatnění záruky. Upozorňujeme, že název a číslo (8místné číslo) jednotlivých zakoupených výrobků IKEA jsou uvedeny také na účtence.

Potřebujete další pomoc?

Máte-li jakékoli další dotazy nesouvisející s poprodejními službami k vašim spotřebičům, obraťte se na call centrum nejbližšího obchodu IKEA. Než nás kontaktujete, doporučujeme přečíst si pozorně dokumentaci ke spotřebiči.

Spis treści

Informacje dotyczące bezpieczeństwa.....	285	Codzienna użytkowanie	294
Zalecenia dotyczące bezpieczeństwa	286	Wskazówki i porady	297
Opis urządzenia	289	Konserwacja i czyszczenie	299
Panel sterowania.....	290	Rozwiązywanie problemów	300
Programy	291	Informacje techniczne (EN60436).....	304
Funkcje	292	Ochrona środowiska.....	305
Ustawienia	292	Gwarancja IKEA	305
Przed pierwszym użyciem.....	293		

Te informacje mogą ulec zmianie bez powiadomienia.

Informacje dotyczące bezpieczeństwa

Przed zainstalowaniem i użyciem urządzenia należy uważnie przeczytać dostarczony razem z nim podręcznik użytkownika.

Producent nie ponosi odpowiedzialności za obrażenia osób i uszkodzenie mienia na skutek ignorowania zaleceń producenta dotyczących instalacji lub użytkowania urządzenia. Podręcznik użytkownika należy przechowywać w bezpiecznym, łatwo dostępnym miejscu.

Bezpieczeństwo dzieci i osób z niepełnosprawnościami

- Urządzenie może być używane przez dzieci w wieku powyżej ośmiu lat i osoby z ograniczoną sprawnością motoryczną, sensoryczną lub umysłową lub niedostatecznym doświadczeniem lub wiedzą pod warunkiem, że są pod nadzorem lub zostały przeszkolone w zakresie bezpiecznego korzystania z urządzenia i poinformowane o zagrożeniach związanych z korzystaniem z urządzenia.
- Dzieci w wieku od 3 do 8 lat i osoby z rozległymi i złożonymi niepełnosprawnościami mogą zbliżać się do urządzenia tylko pod ciągłym nadzorem.
- Dzieci w wieku poniżej trzech lat mogą zbliżać się do urządzenia tylko pod ciągłym nadzorem.
- Nie wolno zezwalać dzieciom na używanie urządzenia do zabawy.

- Detergenty należy przechowywać w miejscu niedostępnym dla dzieci.
- Nie wolno zezwalać dzieciom i zwierzętom domowym na zbliżanie się do urządzenia po otwarciu drzwiczek urządzenia.
- Dzieci mogą wykonywać prace związane z czyszczeniem lub konserwacją urządzenia tylko pod nadzorem.
- Opakowanie należy przechowywać w miejscu niedostępnym dla dzieci i prawidłowo utylizować.

Ogólne zalecenia dotyczące bezpieczeństwa

- To urządzenie jest przeznaczone do użytku w gospodarstwach domowych i podobnych następujących lokalizacjach:
 - gospodarstwa rolne lub pracownice pomieszczenia kuchenne w sklepach, biurach i innych miejscach pracy;
 - hotele, motele, pensjonaty i inne obiekty noclegowe mieszkalne.
- Nie wolno zmieniać specyfikacji urządzenia.
- Ciśnienie (minimalne i maksymalne) wody doprowadzanej do urządzenia musi wynosić od 0,4 (0,04) do 10 (1,0) bar (MPa).
- Pojemność zmywarki w przeliczeniu na standardowe zestawy naczyń wynosi 13.
- Podczas ustawiania urządzenia w miejscu użytkowania należy upewnić się, że przewód zasilający nie jest zgnieciony lub uszkodzony.

- Uszkodzony przewód zasilający powinien zostać wymieniony przez producenta, autoryzowane przez niego centrum serwisowe lub inny wykwalifikowany personel. Ignorowanie tego zalecenia może spowodować zagrożenie.
- Nie wolno zasłaniać otworów wentylacyjnych w obudowie urządzenia lub zabudowie.
- Sztucze należy umieścić w odpowiednim koszu, tak aby ostre zakończenia były skierowane w dół lub poziomo na półce z ostrymi zakończeniami skierowanymi w dół.
- Nie wolno pozostawiać urządzenia z otwartymi drzwiczkami bez nadzoru, ponieważ może to spowodować potknięcie się osoby przechodzącej obok urządzenia.
- Przed wykonaniem prac związanych z konserwacją należy wyłączyć urządzenie i odłączyć przewód zasilający od gniazda sieci elektrycznej.
- Nie wolno czyścić urządzenia strumieniem sprężonej wody i/lub pary.
- Jeżeli w podstawie urządzenia wykonano otwory wentylacyjne, nie wolno ich przesłaniać na przykład dywanem.
- Urządzenie należy podłączyć do sieci wodociągowej nowymi przewodami giętkimi dostarczonymi razem z urządzeniem. Nie wolno używać starych przewodów giętkich.

Zalecenia dotyczące bezpieczeństwa

Instalacja

- ⚠ **OSTRZEŻENIE!** Urządzenie powinno być zainstalowane przez odpowiednio wykwalifikowaną osobę.
- Należy usunąć całe opakowanie i kołki stabilizujące urządzenie podczas transportu.
- Nie wolno instalować ani używać uszkodzonego urządzenia.
- Nie wolno instalować ani używać urządzenia w temperaturze otoczenia poniżej 0°C.
- Należy postępować zgodnie z instrukcjami instalacyjnymi podanymi w podręczniku użytkownika dostarczonym razem z urządzeniem.
- Przemieszczając urządzenie, należy zachować ostrożność, gdyż jest ono ciężkie. Należy zawsze używać rękawic ochronnych i pełnego obuwia.
- Urządzenie należy zainstalować pod solidnym zadaszaniem i w pobliżu stabilnych elementów konstrukcyjnych budynku.

Połączenia elektryczne

- ⚠ **OSTRZEŻENIE!** Niebezpieczeństwo pożaru i porażenia prądem elektrycznym.
- ⚠ **OSTRZEŻENIE!** Podczas ustawiania urządzenia w miejscu użytkowania należy upewnić się, że przewód zasilający nie jest zgnieciony lub uszkodzony.
- ⚠ **OSTRZEŻENIE!** Nie wolno korzystać z rozdzielaczy (rozgałęźników) ani przedłużaczy elektrycznych.
- ⚠ **OSTRZEŻENIE!** Niezależnie od okoliczności nie wolno odcinać, usuwać lub wykonywać obejścia bolca uziemiającego.
- Urządzenie musi być uziemione.
- Należy upewnić się, że parametry podane na tabliczce znamionowej urządzenia są zgodne z parametrami sieci elektroenergetycznej.
- Należy zawsze korzystać z prawidłowo zainstalowanego gniazda z ochroną przeciwporażeniową.

- Należy chronić wyposażenie elektryczne, takie jak przewód zasilający i jego wtyczka, przed uszkodzeniem. Aby wymienić podzespoły elektryczne, należy skontaktować się z autoryzowanym centrum serwisowym.
- Wtyczkę przewodu zasilającego można podłączyć do gniazda sieci elektrycznej dopiero po zakończeniu instalacji. Po zakończeniu instalacji należy zapewnić swobodny dostęp do wtyczki przewodu zasilającego.
- Odłączając zasilanie urządzenia, nie wolno ciągnąć za przewód zasilający. Zawsze należy chwytać za wtyczkę przewodu zasilającego.
- To urządzenie jest zgodne z dyrektywami EWG.
- Dotyczy tylko Zjednoczonego Królestwa i Irlandii: Przewód zasilający urządzenia jest wyposażony we wtyczkę z bezpiecznikiem 13 A. Jeżeli konieczna jest wymiana bezpiecznika we wtyczce przewodu zasilającego, należy użyć tylko bezpiecznika 13 A ASTA (BS 1362).

Podłączanie instalacji wodnej

- Należy chronić giętkie przewody wodne przed uszkodzeniem.
- Przed podłączeniem do rur nowych, nieużywanych przez dłuższy czas, naprawianych lub wyposażonych w nowe urządzenia, takie jak wodomierze, należy otworzyć zawór i poczekać do chwili, gdy wypływająca woda będzie czysta i przejrzysta.
- Należy upewnić się, że nie są widoczne wycieki wody podczas pierwszego użycia urządzenia i później.
- Przewód doprowadzający wodę jest wyposażony w zawór bezpieczeństwa i osłonę z wbudowanym przewodem zasilającym.

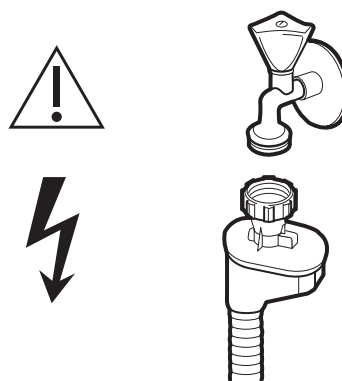

⚠ OSTRZEŻENIE! Niebezpieczne napięcie.

- Jeżeli przewód doprowadzający wodę jest uszkodzony, należy natychmiast zamknąć kran i wyjąć wtyczkę przewodu zasilającego z gniazda sieci elektrycznej. Aby wymienić przewód doprowadzający wodę, należy skontaktować się z autoryzowanym centrum serwisowym.

Użytkowanie

- **⚠ OSTRZEŻENIE!** Zagrożenie zranieniem, oparzeniem, porażeniem prądem elektrycznym lub pożarem.
- **⚠ OSTRZEŻENIE!** Nie używać urządzenia przed zainstalowaniem w zabudowie. Urządzenie należy odłączyć od zasilania przed instalacją – ryzyko porażenia prądem.
- Nie wolno siadać ani stawać na otwartych drzwiczkach urządzenia.
- Detergenty do zmywarek do naczyń są toksyczne. Należy przestrzegać zaleceń dotyczących bezpiecznego pakowania detergentu.
- Należy korzystać tylko z detergentu i nablyszczacza przeznaczonego do użytku w automatycznych zmywarkach do naczyń.
- W zmywarce do naczyń nie wolno używać mydła ani płynu do prania lub mycia rąk.
- Nie wolno pić wody z urządzenia ani używać jej do zabawy.
- Detergent do zmywarek do naczyń jest korozyjny! Detergent do zmywarek do naczyń należy przechowywać w miejscu niedostępnym dla dzieci.

- Nie wolno wyjmować naczyń z urządzenia przed ukończeniem programu zmywania. Na naczyniach mogą znajdować się pozostałości detergentu.
- Jeżeli drzwiczki zostaną otwarte przed ukończeniem programu zmywania, z urządzenia może wydostać się gorąca para wodna.
- Nie wolno umieszczać w pobliżu urządzenia łatwopalnych substancji lub przedmiotów zwilżonych takimi substancjami.

Serwis

- Aby zlecić naprawę urządzenia, należy skontaktować się z autoryzowanym centrum serwisowym.
- Należy używać wyłącznie oryginalnych części zamiennych.

Utylizacja

⚠ OSTRZEŻENIE! Ryzyko zranienia lub uduszenia.

- Należy odłączyć urządzenie od sieci elektrycznej.
- Należy odciąć i wyrzucić przewód zasilający.
- Należy zdemontować drzwi, aby zapobiec zamknięciu się dzieci lub zwierząt domowych wewnątrz urządzenia.

Uwaga:

W przypadku podłączania do wody pitnej należy pamiętać, by wykonać połączenie, używając zabezpieczenia przed zanieczyszczeniem wody pitnej w wyniku cofki (zgodnie z DIN EN 1717), oraz spełnić wymagania dotyczące zanieczyszczeń wody (zgodnie z KTW-BWGL). Produkt powinien być skonstruowany w sposób zapobiegający cofce wody niezdatnej do picia do wodociągów zgodnie z IEC/EN 61770. Zaleca się, aby instalacja, w tym przyłącza wodociągowe i elektryczne, oraz naprawy były przeprowadzane przez wykwalifikowanego technika.

Opis urządzenia

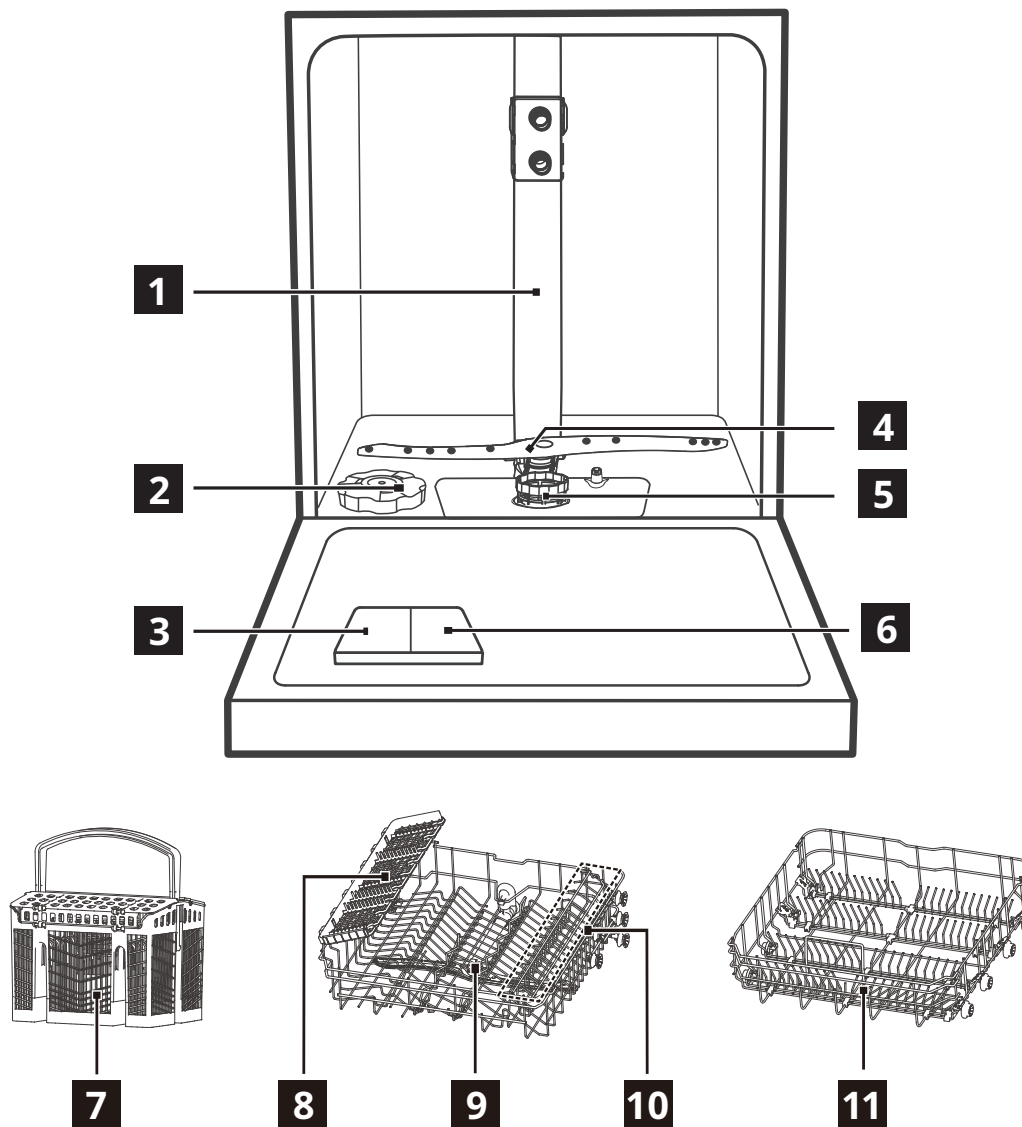

- | | |
|---------------------------------|---|
| 1 Wewnętrzna rura | 7 Kosz na sztućce |
| 2 Zasobnik soli | 8 Wspornik na sztućce (górny kosz) |
| 3 Dozownik detergentu | 9 Górne ramię zraszające |
| 4 Dolne ramię zraszające | 10 Wspornik na kubki (górny kosz) |
| 5 Zespół filtra | 11 Dolny kosz |
| 6 Dozownik nablyszczacza | |



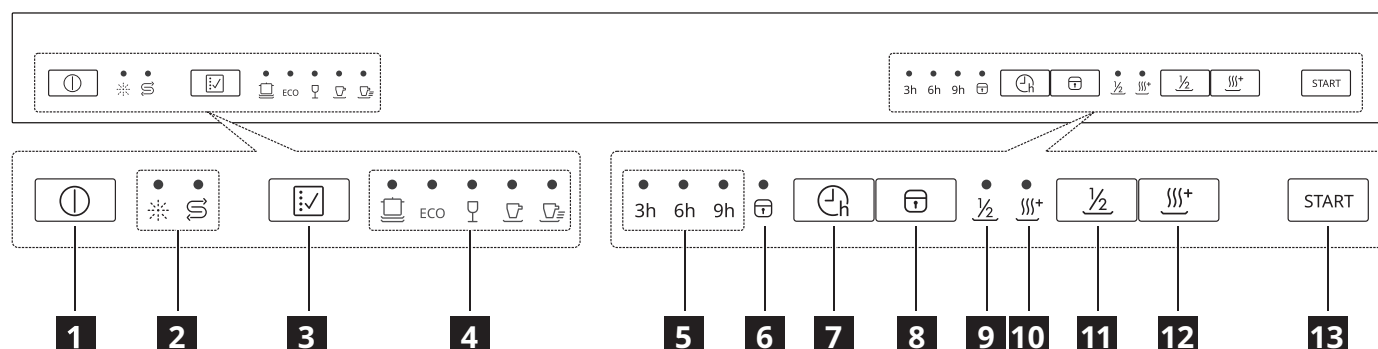

Panel sterowania



- 1** Przycisk włączanie/wyłączanie
- 2** Wskaźniki ostrzegawcze
- 3** Przycisk programów
- 4** Wskaźniki programu
- 5** Czas opóźnienia
- 6** Wskaźnik blokady przed dziećmi
- 7** Przycisk uruchamiania ze zwłoką
- 8** Przycisk blokady chroniącej dzieci
- 9** Wskaźnik zmywania przy zapełnieniu 50%
- 10** Wskaźnik dodatkowego suszenia
- 11** Przycisk zmywania przy zapełnieniu 50%
- 12** Przycisk dodatkowego suszenia
- 13** Przycisk uruchamiania/wstrzymywania

















Wskaźniki	Opis
	Wskaźnik braku nablyszczacza. Jest zawsze włączony, gdy trzeba napełnić dozownik nablyszczacza.
	Wskaźnik braku soli. Jest zawsze włączony, gdy trzeba napełnić zasobnik soli.
	Wskaźnik uruchomienia ze zwłoką. Jest włączony, gdy aktywne jest ustawienie uruchomienia ze zwłoką.
	Wskaźnik blokady przed dziećmi. Jest włączony, gdy aktywna jest funkcja blokady przed dziećmi.
	Wskaźnik zmywania przy zapełnieniu 50%. Jest włączony, gdy wybrana jest funkcja zmywania przy zapełnieniu 50%.
	Wskaźnik dodatkowego suszenia. Jest włączony, gdy wybrana jest funkcja dodatkowego suszenia.

Programy

Program	Stopień zabrudzenia / rodzaj naczyń	Fazy programu	Opcje
 (Intensywny)	<ul style="list-style-type: none"> Znaczne zanieczyszczenie Naczynia, sztucze, garnki i patelnie 	<ul style="list-style-type: none"> Mycie wstępne Zmywanie (60°C) Płukanie Płukanie (65–72°C) Suszenie 	<ul style="list-style-type: none"> Uruchomienie ze zwłoką Zmywanie przy wypełnieniu 50% Dodatkowe suszenie
ECO (ECO) ¹⁾	<ul style="list-style-type: none"> Przeciętne zanieczyszczenie Naczynia, sztucze i garnki 	<ul style="list-style-type: none"> Mycie wstępne Zmywanie (45°C) Płukanie (60°C) Suszenie 	<ul style="list-style-type: none"> Uruchomienie ze zwłoką Zmywanie przy wypełnieniu 50% Dodatkowe suszenie
 (Szkło)	<ul style="list-style-type: none"> Nieznaczne zanieczyszczenie Szkło 	<ul style="list-style-type: none"> Mycie wstępne Zmywanie (45°C) Płukanie Płukanie (55–60°C) Suszenie 	<ul style="list-style-type: none"> Uruchomienie ze zwłoką Zmywanie przy wypełnieniu 50% Dodatkowe suszenie
 (90 min)	<ul style="list-style-type: none"> Przeciętne zanieczyszczenie 	<ul style="list-style-type: none"> Zmywanie (55°C) Płukanie Płukanie (60–65°C) Suszenie 	<ul style="list-style-type: none"> Uruchomienie ze zwłoką Zmywanie przy wypełnieniu 50% Dodatkowe suszenie
 (Szybki)	<ul style="list-style-type: none"> Nieznaczne zanieczyszczenie Naczynia i sztucze 	<ul style="list-style-type: none"> Zmywanie (45°C) Płukanie Płukanie (45°C) 	<ul style="list-style-type: none"> Uruchomienie ze zwłoką

1) Korzystając z tego programu, można najbardziej efektywnie wykorzystać wodę i energię elektryczną do zmywania przeciętnie zanieczyszczonych naczyń i sztućców (standardowy program używany podczas testów przez instytuty badawcze).

Zużycie mediów

Program	Faza suszenia	Dostępne funkcje	Czas programu (min)	Zużycie wody (litry/cykl)	Zużycie energii (kWh/cykl)
	✓	 ½  	180	13,9	1,275–1,385
ECO	✓	 ½  	230	11,0	0,937
	✓	 ½  	125	13,9	0,850–0,925
	✓	 ½  	90	11,2	0,955–1,030
	-		30	10,3	0,584

1. Te wartości są zależne od ciśnienia i temperatury wody, wahań parametrów sieci elektrycznej, ilości naczyń i opcji.

2. Program ECO jest odpowiedni do zmywania przeciętnie zanieczyszczonych naczyń stołowych i zapewnia największą efektywność zużycia energii i wody w przypadku naczyń tego typu. Ten program jest również używany do oceny zgodności z przepisami UE dotyczącymi ekoprojektu.

3. Jeżeli domowa zmywarka do naczyń jest użytkowana zgodnie z instrukcjami producenta, zużycie energii i wody podczas mycia naczyń stołowych w zmywarce zazwyczaj jest niższe niż w przypadku mycia ręcznego.

4. Wartości podane dla programów innych niż program eco są jedynie orientacyjne.



Informacje dla instytutów badawczych

Aby otrzymać niezbędne informacje dotyczące przeprowadzenia testów (np. zgodnie z normą EN60436), należy wysłać wiadomość e-mail na adres:

info.dishwasher@meicloud.com

W wiadomości należy podać numer produktu (PNC) odczytany z tabliczki znamionowej.

Funkcje

-  Nie można włączać ani wyłączać opcji po rozpoczęciu wykonywania programu.
-  Jeżeli funkcja nie dotyczy danego programu, odpowiedni wskaźnik nie świeci.
-  Włączenie funkcji może wpłynąć na zużycie wody i energii oraz czas trwania programu.

Blokada przed dziećmi

Ta opcja umożliwia zablokowanie przycisków na panelu sterowania, z wyjątkiem przycisku zasilania, aby dzieci nie mogły przypadkowo uruchomić zmywarki, naciskając przyciski na panelu.

Aby zablokować lub odblokować przyciski na panelu sterowania, naciśnij i przytrzymaj przycisk blokady chroniącej przed dziećmi  przez 3 sekundy.

Funkcja zmywania przy zapełnieniu 50%

W przypadku mniejszego zapełnienia można wybrać tę funkcję, aby oszczędzać energię i wodę.

Aby wybrać funkcję zmywania przy zapełnieniu 50%, naciśnij przycisk zmywania przy zapełnieniu 50%  po wybraniu programu.

Ustawienia

Środek do zmiękczenia wody

Środek zmiękczający usuwa z wody doprowadzanej do urządzenia związki mineralne, które mogą niekorzystnie wpływać na rezultaty zmywania naczyń i stan techniczny urządzenia.

Im wyższa zawartość tych związków mineralnych, tym większa twardość wody. Twardość wody jest

określana zgodnie z różnymi skalami.

Ilość środka zmiękczającego wodę należy dostosować zgodnie z twardością wody w danym regionie.

W lokalnym zakładzie wodociągów można uzyskać informacje o twardości wody. Aby uzyskać dobre rezultaty zmywania naczyń, należy stosować odpowiednią ilość środka zmiękczającego wodę.

Twardość wody

Stopnie niemieckie (°dH)	Stopnie francuskie (°fH)	mmol/l	Stopnie angielskie	Ilość środka zmiękczającego wodę	Zużycie soli (gramy/cykl)	Częstotliwość regeneracji (co X cykli)
35-55	61-98	6,1-9,8	43-69	H6	60	1
23-34	41-60	4,1-6,0	29-42	H5	30	2
18-22	31-40	3,1-4,0	22-28	H4	20	3
12-17	21-30	2,1-3,0	15-21	H3 ¹⁾	12	5
6-11	10-20	1,0-2,0	7-14	H2	9	10
0-5	0-9	0-0,94	0-6	H1 ²⁾	0	Brak

1) Ustawienie fabryczne.

2) Nie wolno używać soli na tym poziomie.



Jeżeli używany jest standardowy detergent lub kapsułki (z solą lub bez), należy ustawić odpowiednią twardość wody, aby umożliwić prawidłowe powiadomienie o konieczności uzupełnienia soli.

 Kapsułki z solą nie są wystarczająco skuteczne do zmiękczenia twardej wody.

Podczas regeneracji używane są dodatkowe 2,0 litry wody, zużycie energii jest większe o 0,02 kWh, a czas trwania wykonywania programu jest dłuższy o cztery minuty.

Regulacja dozowania środka zmiękczającego wodę

1. Zamknij drzwi zmywarki i naciśnij przycisk zasilania, aby włączyć urządzenie.
2. W ciągu 60 sekund po włączeniu naciśnij przycisk programu i przytrzymaj go przez ponad pięć sekund, aby włączyć tryb zmiękczenia wody. Wskaźnik soli będzie świecić.
3. Naciśnij przycisk Program, aby wybrać prawidłowe ustawienie zgodnie z lokalną twardością wody. Ustawienie zmieni się w następującej kolejności: H3->H4->H5->H6->H1->H2->H3.
4. Odczekaj 5 sekund lub naciśnij przycisk zasilania, aby potwierdzić ustawienie i wyjść.

Ilość środka zmiękczającego wodę	Wskaźnik LED (○: wskaźnik nie świeci; ●: wskaźnik świeci)		
			
H1	○	○	●
H2	○	●	○
H3	○	●	●
H4	●	○	○
H5	●	○	●
H6	●	●	○

Powiadomianie o braku nabłyszczacza

Nabłyszczacz ułatwia suszenie naczyń bez pozostawiania na nich smug i plam. Aby uzyskać najlepsze rezultaty suszenia, należy zawsze używać nabłyszczacza.

Nabłyszczacz jest dozowany automatycznie podczas płukania gorącą wodą.

Gdy dozownik nabłyszczacza jest pusty, włączony jest wskaźnik braku nabłyszczacza (), sygnalizujący konieczność uzupełnienia nabłyszczacza. W innych przypadkach pozostałą ilość można oszacować na podstawie wielkości czarnej kropki na wskaźniku poziomu nabłyszczacza, jak pokazano poniżej:

- Pełny
- Zapełniony w 3/4
- ◐ Zapełniony w 1/2
- ◑ Zapełniony w 1/4
- Pusty

Ilość nabłyszczacza

Można zmienić ustawienie ilości dozowanego nabłyszczacza w zakresie od 1 (minimum) do 4 (maksimum).

Regulacja dozowanej ilości nabłyszczacza

Zdejmij korek zbiornika nabłyszczacza. Obróć pokrętko wspomaganie płukania w pozycję 1-4.

Jeśli naczynia nie schną prawidłowo lub są na nich plamy, ustaw pokrętko na wyższą wartość, aż naczynia będą wolne od plam. Jeśli na naczyniach pojawiają się lepkie, białawe plamy lub niebieskawy nalot na szkle lub ostrzach noży, ustaw pokrętko na niższą wartość.

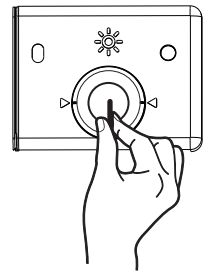

Włączanie/wyłączanie dźwięku przycisków

Naciśnij i przytrzymaj przyciski $\frac{1}{2}$ i III^+ przez 3 sekundy, aby włączyć lub wyłączyć dźwięk przycisków.

Przed pierwszym użyciem

1. Upewnij się, że bieżąca dozowana ilość środka zmiękczającego wodę jest zgodna z twardością wody doprowadzanej do urządzenia. Jeżeli ten warunek nie jest spełniony, dostosuj dozowaną ilość środka zmiękczającego wodę.
2. Napełnij zasobnik solą.
3. Napełnij dozownik nabłyszczacza.
4. Otwórz kran doprowadzający wodę do urządzenia.
5. Uruchom program zmywania w celu usunięcia zanieczyszczeń z urządzenia. Nie używaj detergentu i nie umieszczaj koszy w urządzeniu.

-  Po uruchomieniu programu regeneracja żywicy w zmiękczaczu wody może trwać nawet pięć minut. W tym czasie urządzenie pozornie nie działa. Zmywanie rozpoczyna się dopiero po ukończeniu tej procedury. Ta procedura jest powtarzana okresowo.

Zasobnik soli

-  **OSTROŻNIE!** Należy używać soli gruboziarnistej przeznaczonej wyłącznie do użytku w zmywarkach do naczyń. Sól drobnoziarnista zwiększa ryzyko korozji.

Sól jest używana do regeneracji żywicy w zmiękczaczu wody i zapewnia dobre rezultaty zmywania.

Napełnianie zasobnika soli

- i** Zasobnik soli należy napełniać tylko wówczas, gdy wskaźnik braku soli jest włączony.

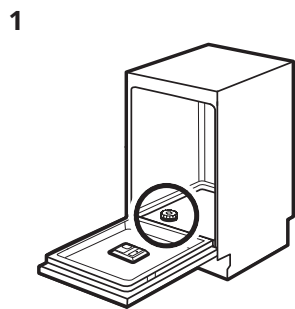

Znajdź zasobnik soli w dolnej części urządzenia.

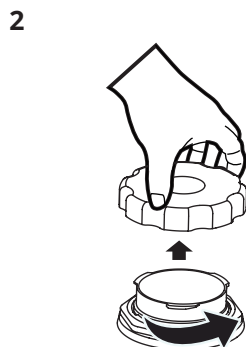

Zdejmij pokrywę zasobnika soli.

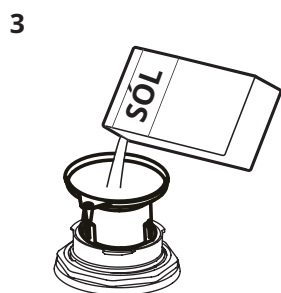

Wsymp 1,5 kg soli do zasobnika soli.

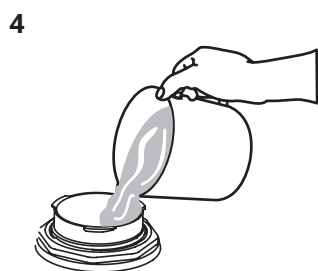

Napełnij zasobnik wodą do poziomu maksymalnego.

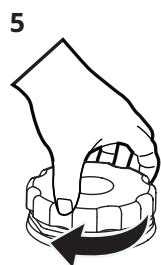

Szczelnie zamknij nakrętkę zasobnika soli.

- ⚠ OSTROŻNIE!** Woda i sól może wypływać z zasobnika podczas napełniania. Po napełnieniu zasobnika soli należy natychmiast uruchomić program zmywania, aby zapobiec korozji.

Napełnianie dozownika nabłyszczacza

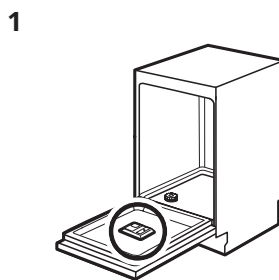

Zlokalizuj dozownik nablyszczacza na wewnętrznej stronie drzwiczek.

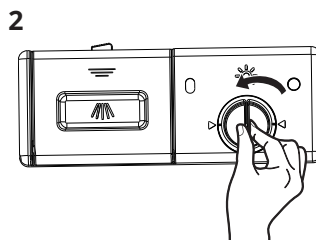

Zdejmij korek zbiornika nablyszczacza, obracając go w kierunku przeciwnym do ruchu wskazówek zegara.

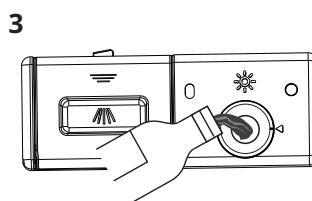

Napełnij zasobnik nablyszczaczem. Nie przekrocz maksymalnego dopuszczalnego poziomu.

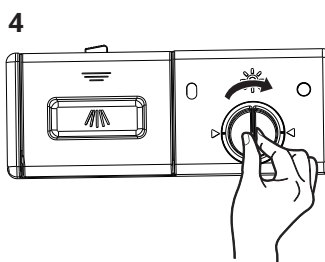

Zamknij zbiornik nablyszczacza korkiem, obracając go zgodnie z ruchem wskazówek zegara.

Codzienna użytkowanie

- Otwórz kran doprowadzający wodę do urządzenia.
- Naciśnij przycisk zasilania, aby włączyć urządzenie.
 - Jeżeli wskaźnik braku soli jest włączony, napełnij zasobnik solą.
 - Jeżeli wskaźnik braku nablyszczacza jest włączony, napełnij dozownik.
- Obróć ramię zraszające, aby sprawdzić, czy obraca się swobodnie.
- załaduj kosz i dodaj detergent.
- Ustaw i uruchom program zmywania odpowiedni dla typu naczyń umieszczonych w urządzeniu i stopnia zanieczyszczenia.

Korzystanie z detergentu

1

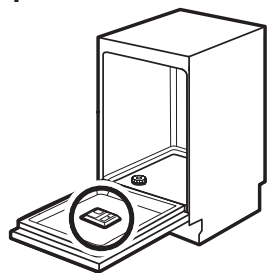

Zlokalizuj dozownik detergentu na wewnętrznej stronie drzwiczek.

2

Naciśnij

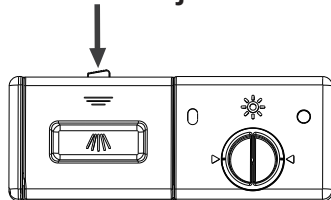

Naciśnij zatrzask zwalniający na dozowniku detergentu, aby otworzyć pokrywę.

3

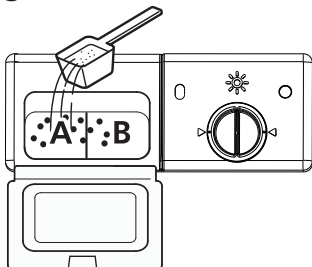

Dodaj detergent do większej wnęki (A) do zmywania głównego. W przypadku silnie zabrudzonych naczyń należy również dodać trochę detergentu do mniejszej wnęki (B) w celu uwolnienia go podczas mycia wstępnego.

4

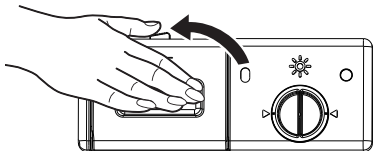

Zamknij pokrywę i dociśnij ją, aż zablokuje się w miejscu.

Funkcja automatycznego wyłączenia

Ta funkcja zmniejsza zużycie energii elektrycznej, automatycznie wyłączając urządzenie, gdy nie jest używane.

Wyłączenie automatyczne następuje w następujących okolicznościach:

- 15 minut po ukończeniu programu,
- po 15 minutach, jeżeli program nie zostanie uruchomiony.

Uruchamianie programu

⚠ OSTROŻNIE! Nie wyjmuj koszy ze zmywarki przed zakończeniem cyklu zmywania naczyń.

1. Wyciągnij dolny i górny kosz, załaduj naczynia i wsuń je z powrotem. Zaleca się ładowanie najpierw dolnego kosza, a następnie górnego.

2. Wlej detergent.
3. Włóż wtyczkę do gniazdka. Informacje na temat zasilania można znaleźć na tabliczce znamionowej znajdującej się po wewnętrznej stronie drzwiczek urządzenia. Upewnij się, że dopływ wody jest ustawiony na pełne ciśnienie.
4. Zamknij drzwiczki, a następnie naciśnij przycisk zasilania.
5. Wybierz program, a zaświeci się odpowiednia kontrolka. Następnie naciśnij przycisk uruchamiania/wstrzymywania, a zmywarka rozpocznie cykl zmywania.

Uruchamianie programu ze zwłoką

1. Zamknij drzwi urządzenia, a następnie ustaw program.
2. Naciskaj przycisk , aż na wyświetlaczu pojawi się czas opóźnienia, który chcesz ustawić (3/6/9 godz.). Włącza się wskaźnik uruchomienia ze zwłoką.
3. Naciśnij przycisk Start/pauza, aby rozpocząć odliczanie.

Podczas odliczania można zwiększyć zwłokę, a także można zmienić program i opcje. Najpierw naciśnij przycisk Start/pauza.

Program zostanie uruchomiony po zakończeniu odliczania.

Otwieranie drzwiczek po uruchomieniu urządzenia

Otwarcie drzwiczek po uruchomieniu programu powoduje zatrzymanie urządzenia. Może to niekorzystnie wpłynąć na zużycie energii i czas wykonywania programu.

Po zamknięciu drzwi urządzenie wznowi pracę w ciągu 10 sekund.

Anulowanie uruchomienia ze zwłoką podczas odliczania

Po anulowaniu uruchomienia ze zwłoką należy ponownie wybrać program i opcje.

Naciśnij przycisk zasilania, aby wyłączyć urządzenie. Uruchomienie ze zwłoką zostanie anulowane.

Anulowanie wykonywania programu

Naciśnij przycisk zasilania, aby wyłączyć urządzenie. Można też otworzyć drzwiczki, aby zatrzymać wykonywanie programu i poczekać kilka sekund do chwili, gdy urządzenie zostanie całkowicie zatrzymane, a następnie nacisnąć przycisk zasilania. Wykonywanie programu zostanie anulowane. Przed rozpoczęciem wykonywania następnego programu należy upewnić się, że dozownik detergentu jest napełniony.

Zakończenie wykonywania programu

1. Naciśnij przycisk zasilania lub poczekaj na automatyczne wyłączenie urządzenia. Urządzenie zostanie też wyłączone, jeżeli drzwiczki zostaną otwarte przed automatycznym wyłączeniem.
2. Zamknij kran doprowadzający wodę.

Urządzenie będzie emitować sygnał dźwiękowy przez osiem sekund po ukończeniu programu, a następnie przełączy się w tryb gotowości.

Otwarcie drzwi, gdy urządzenie emituje sygnały dźwiękowe, spowoduje natychmiastowe jego przełączenie w tryb gotowości.

Zmiana programu w trakcie cyklu

Program można zmienić tylko wtedy, gdy był uruchomiony przez krótki czas. W przeciwnym razie detergent mógł zostać już uwolniony lub woda z detergentem została już opróżniona. W takim przypadku należy zresetować zmywarkę i ponownie napełnić dozownik detergentu.

Aby zresetować zmywarkę, postępuj zgodnie z poniższymi instrukcjami:

1. Gdy drzwi urządzenia są zamknięte, naciśnij przycisk Start/pauza.
2. Przytrzymaj przycisk programu przez co najmniej trzy sekundy, aby anulować bieżący program. Urządzenie będzie w trybie wyboru programu.
3. Możesz zmienić program na żądane ustawienie cyklu.

Zapomniałeś dodać naczynie?

Naczynie można dodać w dowolnym momencie przed otwarciem dozownika detergentu. Aby to zrobić, wykonaj następujące kroki:

1. Naciśnij przycisk uruchamiania/wstrzymywania, aby wstrzymać cykl.
2. Gdy ramiona zraszające przestaną działać, możesz całkowicie otworzyć drzwiczki.
3. Dodaj zapomniane naczynia.
4. Zamknij drzwiczki.
5. Naciśnij przycisk Start/pauza, a zmywarka uruchomi się po 10 sekundach.

Regulacja górnego kosza

Wysokość górnego kosza można łatwo regulować, aby pomieścić wyższe naczynia w górnym lub dolnym koszu.

WAŻNE: Przed regulacją kosza należy wyjąć wszystkie przedmioty. Kosz musi być pusty.

Aby wyregulować wysokość górnego kosza, wykonaj następujące kroki:

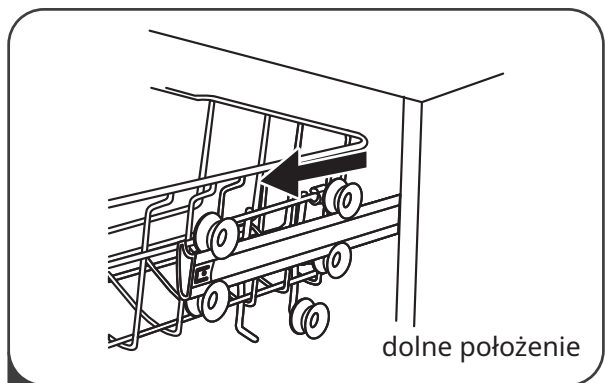

- 1 Wyciągnij górny kosz.

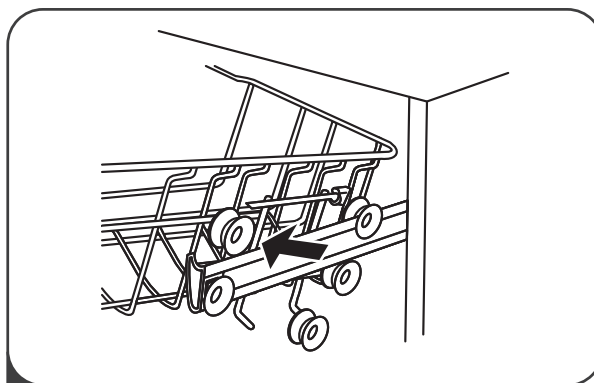

- 2 Zdejmij górny kosz.

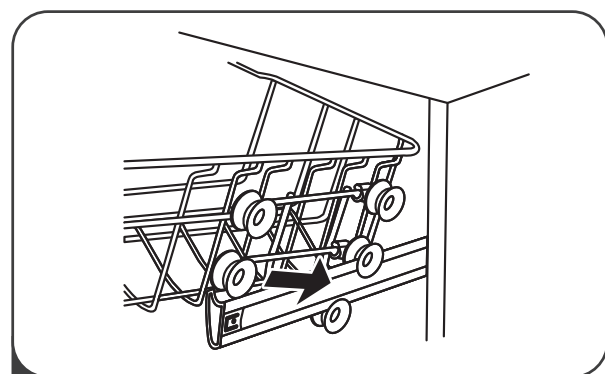

- 3 Ponownie przymocuj górny kosz do górnej lub dolnej rolki.

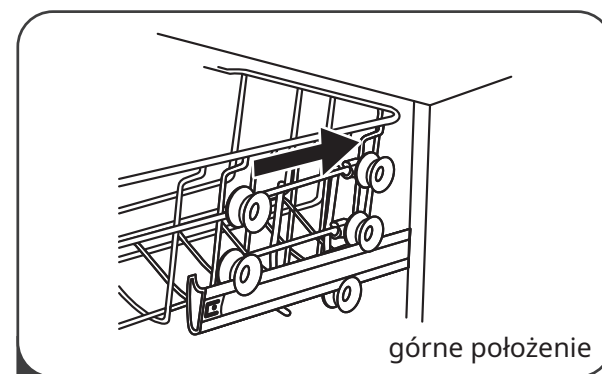

- 4 Wciśnij górny kosz.

Regulowana półka na kubki

Półkę na kubki w górnym koszu można rozłożyć, aby zwolnić miejsce dla wyższych naczyń.

Pociągnij półkę, aby je złożyć.



Regulowany dolny kosz

Ramiona kosza można złożyć, aby zwolnić miejsce na duże naczynia.

Naciśnij ramiona kosza w dół, aby je złożyć.

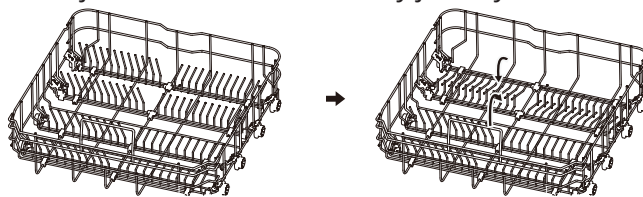

Wskazówki i porady

Informacje ogólne

Poniższe porady ułatwią uzyskanie optymalnych rezultatów zmywania i suszenia, a także ochronę środowiska.

- Usuń większe pozostałości posiłków z naczyń.
- Nie płucz wstępnie naczyń ręcznie. Jeżeli jest to konieczne, użyj programu mycia wstępnego (jeżeli jest dostępny) lub wybierz program z myciem wstępnym.
- Podczas umieszczania naczyń w urządzeniu upewnij się, że będą w zasięgu strumienia wody z dysz ramienia zraszającego. Upewnij się, że naczynia nie stykają się ani nie przykrywają się wzajemnie.
- Można użyć detergentu do zmywarek do naczyń, nabłyszczacza i soli oddzielnie lub skorzystać z kapsułek (np. „3 w 1”, „4 w 1” lub „Wszystko w 1”). Postępuj zgodnie z instrukcjami podanymi na opakowaniu.
- Wybierz program zgodnie z typem naczyń i stopniem zanieczyszczenia. Korzystając z programu ECO, można najbardziej efektywnie wykorzystać wodę i energię elektryczną do zmywania przeciętnie zanieczyszczonych naczyń i sztućców.

Korzystanie z soli, nabłyszczacza i detergentu

- Korzystaj wyłącznie z soli, nabłyszczacza i detergentu przeznaczonego do użytku w zmywarkach do naczyń. Inne produkty mogą spowodować uszkodzenie urządzenia.
- W regionach, w których woda jest twarda lub bardzo twarda, zalecamy użycie zwykłego detergentu (w proszku, żelu lub kapsułkach bez dodatkowych środków), nabłyszczacza i soli oddzielnie w celu uzyskania optymalnych rezultatów zmywania i suszenia.
- Co najmniej raz w miesiącu uruchom urządzenie z odpowiednim środkiem do czyszczenia.
- Kapsułki z detergentem nie rozpuszczają się całkowicie podczas krótkich programów. Aby uniknąć pozostałości detergentu na naczyniach, należy używać kapsułek wyłącznie w przypadku długich programów.

- Nie wolno używać nadmiernej ilości detergentu. Postępuj zgodnie z instrukcjami podanymi na opakowaniu detergentu.

Rezygnacja ze stosowania kapsułek

Przed rozpoczęciem stosowania oddzielnie detergentu, soli i nabłyszczacza, należy wykonać poniższą procedurę.

1. Ustaw największą dozowaną ilość środka zmiękczającego wodę.
2. Upewnij się, że zasobniki soli i nabłyszczacza są pełne.
3. Uruchom najkrótszy program z płukaniem. Nie dodawaj detergentu i nie umieszczaj koszy w urządzeniu.
4. Po zakończeniu wykonywania programu ustaw dozowanie środka zmiękczającego wodę zgodnie z twardością wody w danym regionie.
5. Dostosuj dozowaną ilość nabłyszczacza.
6. Włącz opcję powiadomienia o braku nabłyszczacza.

Umieszczanie naczyń w koszach

i Patrz przykłady rozmieszczania naczyń w koszach na stronie 298.

- Umieszczaj w urządzeniu tylko przedmioty przystosowane do czyszczenia w zmywarkach.
- Nie umieszczaj w urządzeniu przedmiotów wykonanych z drewna, aluminium, cyny lub miedzi.
- Nie umieszczaj w urządzeniu przedmiotów wchłaniających wodę, takich jak gąbki lub ściereczki używane w gospodarstwie domowym.
- Usuń pozostałości posiłków z naczyń.
- Namocz w wodzie przedmioty pokryte przypalonymi produktami spożywczymi.
- Naczynia takie jak kubki, naczynia szklane i patelnie ułóż dnem do góry.
- Upewnij się, że sztućce i naczynia nie są złączone. Ułóż łyżki razem z innymi sztućcami.
- Upewnij się, że naczynia szklane nie stykają się ze sobą.
- Umieść małe przedmioty w koszu na sztućce.
- Umieść lekkie przedmioty w górnym koszu. Upewnij się, że przedmioty nie przesuwają się.

Przed uruchomieniem programu

Upewnij się, że

- Filtry są czyste i prawidłowo zainstalowane.
- Pokrywa zasobnika soli jest prawidłowo przymocowana.
- Dysze ramion zraszających są drożne.
- Zasobniki soli i nabłyszczacza do zmywarek są pełne (jeżeli kapsułki nie są używane).
- Przedmioty są prawidłowo rozmieszczone w koszach.
- Wybrany program jest odpowiedni dla przedmiotów umieszczonych w zmywarce i stopnia zanieczyszczenia.
- Używana jest odpowiednia ilość detergentu.

Przykłady rozmieszczania naczyń w koszach

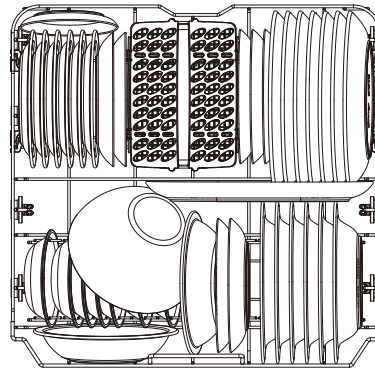
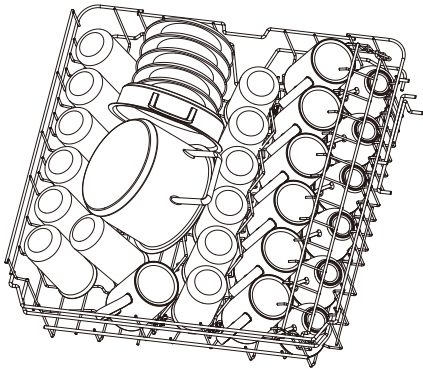

Wspornik na sztućce

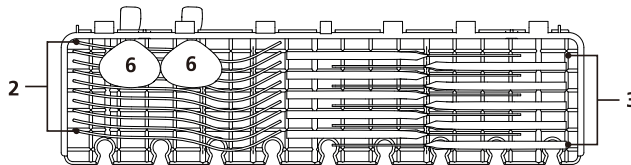

Kosz na sztućce

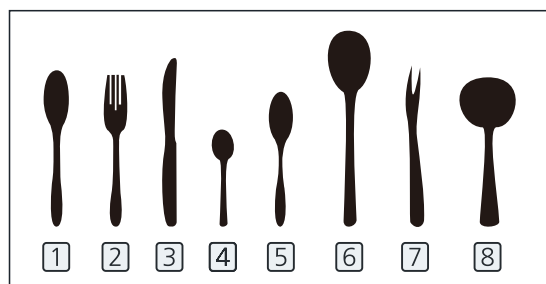
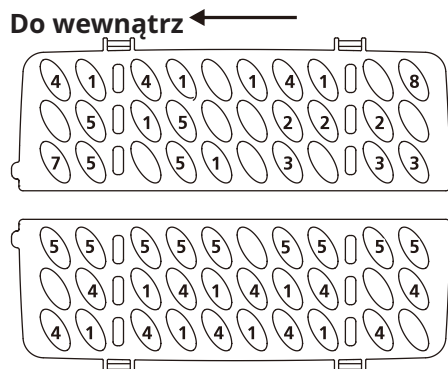

Wymowanie naczyń z koszy

i Aby zapewnić lepsze rezultaty suszenia, należy pozostawić drzwiczki urządzenia uchylone przez kilka minut przed wyjęciem naczyń.

1. Poczekaj na ochłodzenie naczyń przed wyjęciem ich z urządzenia. Gorące naczynia łatwo ulegają uszkodzeniu.
2. Najpierw wyjmij naczynia z dolnego kosza, a następnie z górnego.

i Po zakończeniu wykonywania programu woda może pozostawać na bocznych ścianach i drzwiczkach urządzenia.

Konserwacja i czyszczenie

⚠ OSTRZEŻENIE! Przed wykonaniem prac związanych z konserwacją należy wyłączyć urządzenie i odłączyć przewód zasilający od gniazda sieci elektrycznej.

i Zanieczyszczone filtry i niedrożne dysze ramion zraszających niekorzystnie wpływają na rezultaty zmywania. Należy regularnie sprawdzać i czyścić te elementy, jeżeli jest to konieczne.

Czyszczenie filtrów

1. Obróć filtr przeciwnie do ruchu wskazówek zegara, aby go odblokować, a następnie wyjmij go z urządzenia.

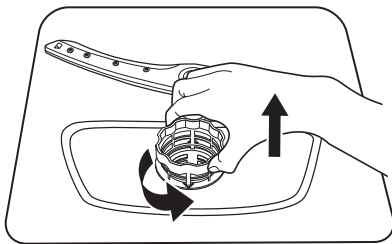

2. Mocno chwycić część oznaczoną literą B, a następnie naciskając kciukami górną część najszerszego paska, pociągnij część oznaczoną literą A na zewnątrz.

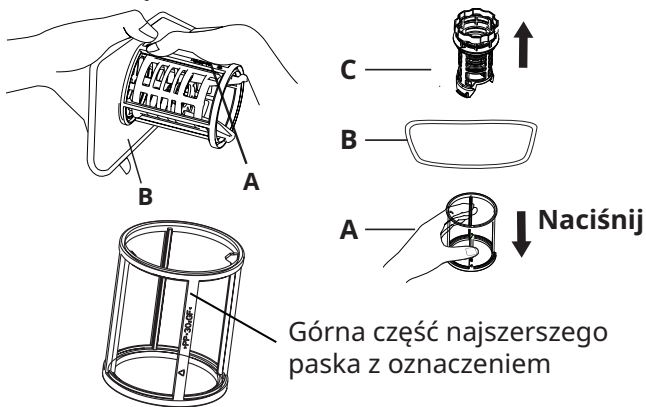

3. Przepłucz filtr pod bieżącą wodą, aby usunąć większe resztki jedzenia. W celu dokładniejszego czyszczenia użyj miękkiej szczoteczki do czyszczenia.

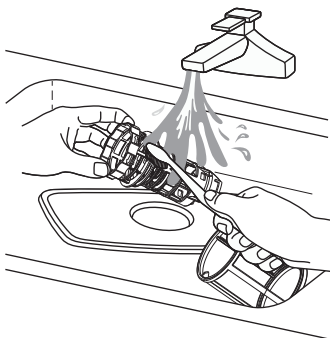

4. Ponownie zamontuj filtry w odwrotnej kolejności do demontażu, załóż wkład filtra i obróć zgodnie z ruchem wskazówek zegara w kierunku strzałki zamykania.

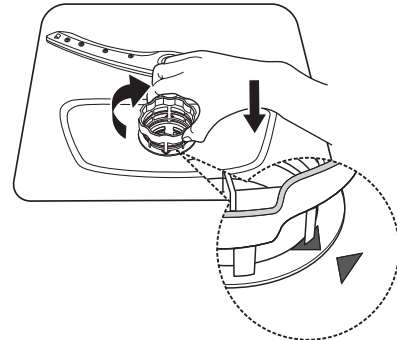

Czyszczenie ramion zraszających

Zalecamy regularne czyszczenie górnego i dolnego ramienia zraszającego, aby zapobiec zatykaniu. Niedrożne dysze mogą niekorzystnie wpływać na rezultaty zmywania.

1. Wysuń górny i dolny kosz.
2. Aby odłączyć górne ramię zraszające od górnego kosza, przytrzymaj nakrętkę w środkowej pozycji górnego ramienia zraszającego i obróć ramię w kierunku przeciwnym do ruchu wskazówek zegara.

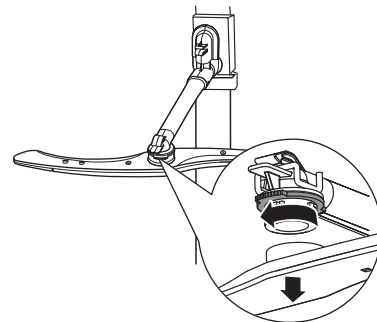

3. Aby odłączyć dolne ramię zraszające od podstawy urządzenia, wystarczy pociągnąć je w górę.

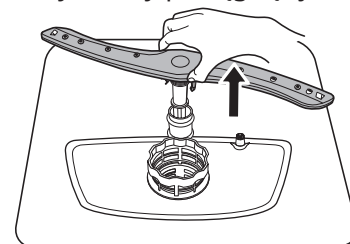

4. Opłucz wodą bieżącą górną i dolne ramię zraszające. Używając cienkiego, spiczastego narzędzia (np. wykałaczki), usuń zanieczyszczenia z otworów ramion zraszających.

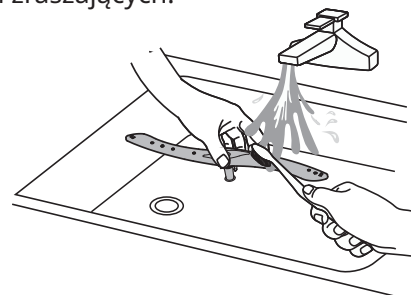

5. Po oczyszczeniu zainstaluj ponownie ramiona zraszające w urządzeniu.
Aby przymocować górne ramię zraszające do kosza, ustaw nakrętkę w centrum ramienia i dokręć ją zgodnie z kierunkiem ruchu wskazówek zegara.
Aby przymocować dolne ramię zraszające do podstawy urządzenia, umieść je na swoim miejscu.

Czyszczenie obudowy

- Urządzenie należy czyścić miękką, wilgotną szmatką.
- Należy korzystać wyłącznie z obojętnych detergentów.
- Nie używaj środków żrących, szorstkich narzędzi ani rozpuszczalników.

Czyszczenie elementów wewnętrznych

- Ostrożnie oczyść urządzenie, łącznie z gumową uszczelką drzwiczek, miękką, wilgotną ściereczką.
- Aby zapewnić prawidłowy stan techniczny urządzenia, czyść je przynajmniej co miesiąc wyłącznie środkami przeznaczonymi do czyszczenia zmywarek do naczyń. Postępuj zgodnie z instrukcjami podanymi na opakowaniu produktu.
- Nie używaj środków żrących, szorstkich lub ostrych narzędzi, zmywaka do szorowania, mocnych chemikaliów ani rozpuszczalników.
- Częste korzystanie z krótkich programów może powodować gromadzenie się tłuszczu lub osadu w urządzeniu.

- Uruchamiaj długie programy co najmniej dwa razy w miesiącu, aby zapobiec gromadzeniu się osadu.

Środki ostrożności przed mrozem

W zimie zmywarka powinna być zabezpieczona przed mrozem. Po każdym cyklu zmywania wykonaj następujące czynności:

1. Odłącz zmywarkę od źródła zasilania.
2. Wyłącz dopływ wody i odłącz przewód doprowadzający wodę od zaworu wody.
3. Spuść wodę z rury wlotowej i zaworu wody. (Użyj miski do zebrania wody)
4. Ponownie podłącz rurę wlotową wody do zaworu wody.
5. Wyjmij filtr znajdujący się na dnie komory i użyj gąbki, aby zebrać wodę z miski.

Przemieszczanie urządzenia

Jeśli urządzenie musi zostać przemieszczone, należy starać się utrzymywać je w pozycji pionowej. Jeśli jest to absolutnie konieczne, urządzenie można położyć na tylnej stronie.

Przestój urządzenia przez dłuższy czas

Zaleca się przeprowadzenie cyklu zmywania przy pustej zmywarce, a następnie wyjęcie wtyczki z gniazdka, wyłączenie dopływu wody i pozostawienie lekko otwartych drzwiczek urządzenia. Pomoże to wydłużyć żywotność uszczelki drzwiczek i zapobiegnie powstawaniu nieprzyjemnych zapachów wewnątrz urządzenia.

Rozwiązywanie problemów

Jeżeli urządzenie nie jest uruchamiane lub jest zatrzymywane po uruchomieniu, należy spróbować rozwiązać problem samodzielnie przy użyciu zaleceń podanych w tabeli lub skontaktować się z autoryzowanym centrum serwisowym.

⚠ OSTRZEŻENIE! Nieprawidłowe wykonanie napraw może spowodować poważne zagrożenie użytkownika. Naprawy muszą być wykonywane przez wykwalifikowany personel.

Problem	Możliwa przyczyna i rozwiązanie
Nie można włączyć urządzenia.	<ul style="list-style-type: none"> • Upewnij się, że wtyczka przewodu zasilającego jest podłączona do gniazda sieci elektrycznej. • Upewnij się, że bezpiecznik w skrzynce bezpiecznikowej nie jest uszkodzony.
Program nie uruchamia się.	<ul style="list-style-type: none"> • Upewnij się, że drzwiczki urządzenia są zamknięte. • W przypadku uruchomienia ze zwłoką anuluj program lub poczekaj na zakończenie odliczania. • Urządzenie rozpoczęło regenerację żywicy w zmiękczaczu wody. Ta procedura trwa około pięciu minut.

Problem	Możliwa przyczyna i rozwiązanie
Urządzenie nie jest napełniane wodą.	<ul style="list-style-type: none"> • Upewnij się, że kran doprowadzający wodę jest otwarty. • Upewnij się, że ciśnienie wody doprowadzanej do urządzenia nie jest zbyt niskie. Aby uzyskać więcej informacji, skontaktuj się z lokalnym zakładem wodociągów. • Upewnij się, że kran doprowadzający wodę jest drożny. • Upewnij się, że filtr w przewodzie doprowadzającym wodę jest drożny. • Upewnij się, że przewód doprowadzający wodę nie jest zapętlony lub zagięty.
Urządzenie nie osiąga wymaganej temperatury.	<ul style="list-style-type: none"> • Element grzejny jest uszkodzony. Skontaktuj się z autoryzowanym centrum serwisowym.
Woda nie jest odprowadzana z urządzenia.	<ul style="list-style-type: none"> • Upewnij się, że otwór odpływowy jest drożny. • Upewnij się, że filtr w przewodzie odprowadzającym wodę jest drożny. • Upewnij się, że filtr wewnętrzny jest drożny. • Upewnij się, że przewód odprowadzający wodę nie jest zapętlony lub zagięty.
Urządzenie jest wielokrotnie zatrzymywane i uruchamiane podczas wykonywania programu.	<ul style="list-style-type: none"> • Jest to zjawisko normalne. Takie rozwiązanie zapewnia optymalne rezultaty zmywania i oszczędne korzystanie z energii.
Wykonanie programu trwa zbyt długo.	<ul style="list-style-type: none"> • W przypadku uruchomienia ze zwłoką anuluj program lub poczekaj na zakończenie odliczania.
Pozostały czas widoczny na wyświetlaczu jest zwiększany i następuje przejście prawie do zakończenia programu.	<ul style="list-style-type: none"> • Nie oznacza to, że wystąpiła usterka. Urządzenie funkcjonuje prawidłowo.
Niewielki wyciek przez drzwiczki urządzenia.	<ul style="list-style-type: none"> • Urządzenie nie jest wypoziomowane. Poluzuj lub dokręć regulowane wsporniki (jeżeli są dostępne). • Drzwiczki urządzenia nie są wyśrodkowane. Wyreguluj tylne wsporniki (jeżeli są dostępne).
Zamykanie drzwiczek urządzenia jest utrudnione.	<ul style="list-style-type: none"> • Urządzenie nie jest wypoziomowane. Poluzuj lub dokręć regulowane wsporniki (jeżeli są dostępne). • Naczynia wystają z koszy.
Odgłosy stukotania wewnątrz urządzenia.	<ul style="list-style-type: none"> • Naczynia są nieprawidłowo ułożone w koszach. Sprawdź część dotyczącą rozmieszczania naczyń w koszach. • Upewnij się, że ramiona zraszające obracają się swobodnie.
Urządzenie powoduje uaktywnienie wyłącznika automatycznego.	<ul style="list-style-type: none"> • Podłączone urządzenia wymagają zbyt dużego natężenia prądu. Sprawdź ile amperów można pobierać z gniazda sieci elektrycznej i ograniczenie miernika zużycia energii lub wyłącz jedno z używanych urządzeń. • Usterka wewnętrznej instalacji elektrycznej urządzenia. Skontaktuj się z autoryzowanym centrum serwisowym.

i Należy skorzystać z informacji podanych w sekcji „**Przed pierwszym użyciem**”, „**Codzienna użytkowanie**” lub „**Wskazówki i porady**”, aby ustalić inne potencjalne przyczyny problemu z urządzeniem.

Po wystąpieniu problemu z urządzeniem należy je wyłączyć i włączyć ponownie. Jeżeli problem wystąpi ponownie, należy skontaktować się z autoryzowanym centrum serwisowym.

Niezadowalające rezultaty zmywania i suszenia







Problem	Możliwa przyczyna i rozwiązanie
Niezadowalające rezultaty zmywania.	<ul style="list-style-type: none"> Skorzystaj z informacji podanych w sekcjach „Codzienna użytkowanie” i „Wskazówki i porady” oraz części dotyczącej rozmieszczania naczyń w koszach. Użyj zaawansowanych programów zmywania. Oczyść dysze ramion zraszających i filtr. Skorzystaj z informacji podanych w części „Konserwacja i czyszczenie”.
Niezadowalające rezultaty suszenia.	<ul style="list-style-type: none"> Naczynia pozostawały zbyt długo w zamkniętym urządzeniu. Brak nablyszczacza lub dozowana jest zbyt mała ilość. Zwiększ dozowaną ilość nablyszczacza. Konieczne może być osuszenie papierowym ręcznikiem przedmiotów wykonanych z tworzyw sztucznych. Aby uzyskać najlepsze rezultaty suszenia, włącz opcję suszenia dodatkowego. Zalecane jest używanie zawsze nablyszczacza, nawet w połączeniu z kapsułkami.
Białawe smugi lub niebieski nalot na naczyniach stołowych.	<ul style="list-style-type: none"> Dozowana jest zbyt duża ilość nablyszczacza. Zmniejsz dozowaną ilość nablyszczacza. Zbyt duża ilość detergentu.
Plamy i ślady wody na naczyniach stołowych.	<ul style="list-style-type: none"> Dozowana jest zbyt mała ilość nablyszczacza. Zwiększ dozowaną ilość nablyszczacza. Niska jakość nablyszczacza może być przyczyną problemu.
Naczynia się wilgotne.	<ul style="list-style-type: none"> Program nie obejmuje suszenia lub uwzględnia tylko suszenie w niskiej temperaturze. Dozownik nablyszczacza jest pusty. Niska jakość nablyszczacza może być przyczyną problemu. Niska jakość kapsułek może być przyczyną problemu. Użyj produktu innej marki lub włącz dozownik nablyszczacza i używaj go razem z kapsułkami.
Wnętrze urządzenia jest wilgotne.	<ul style="list-style-type: none"> Nie oznacza to, że wystąpiła usterka. Wynika to ze skraplania pary wodnej na ściankach urządzenia.
Nietypowa piana podczas zmywania.	<ul style="list-style-type: none"> Używaj tylko detergentu przeznaczonego do użytku w zmywarkach do naczyń. Wyciek z dozownika nablyszczacza. Skontaktuj się z autoryzowanym centrum serwisowym.
Ślady rdzy na sztućcach.	<ul style="list-style-type: none"> Niedostateczna ilość soli w wodzie używanej do zmywania. Skorzystaj z informacji podanych w sekcji „Środek do zmiękczenia wody”. W urządzeniu umieszczono sztućce ze srebra i stali nierdzewnej. Należy unikać umieszczania w urządzeniu równocześnie przedmiotów wykonanych ze srebra i stali nierdzewnej.
Pozostałości detergentu w dozowniku po wykonaniu programu.	<ul style="list-style-type: none"> Kapsułka z detergentem utkwiała w dozowniku, dlatego nie została całkowicie rozpuszczona przez wodę. Woda nie może wypłukać detergentu z dozownika. Upewnij się, że ramię zraszające nie jest zablokowane, a dysze są drożne. Upewnij się, że przedmioty w koszach nie uniemożliwiają otwarcia pokrywy dozownika detergentu.
Nieprzyjemne zapachy w urządzeniu.	<ul style="list-style-type: none"> Skorzystaj z informacji podanych w sekcji „Czyszczenie elementów wewnętrznych”.

Problem	Możliwa przyczyna i rozwiązanie
Osad na naczyniach stołowych, w komorze i na wewnętrznej stronie drzwiczek.	<ul style="list-style-type: none"> Zbyt mała ilość soli. Sprawdź wskaźnik braku soli. Poluzowana pokrywa zasobnika soli. Twarda woda wodociągowa. Skorzystaj z informacji podanych w sekcji „Środek do zmiękczenia wody”. Nawet mimo korzystania z kapsułek użyj soli i opcji regeneracji środka zmiękczającego wodę. Skorzystaj z informacji podanych w sekcji „Środek do zmiękczenia wody”. Jeżeli wciąż będzie widoczny osad, oczyść urządzenie odpowiednimi środkami. Użyj innego detergentu. Skontaktuj się z producentem detergentu.
Matowe, odbarwione lub uszkodzone naczynia stołowe.	<ul style="list-style-type: none"> Upewnij się, że w urządzeniu są umieszczane tylko przedmioty przystosowane do czyszczenia w zmywarkach do naczyń. Ostrożnie napełniaj i opróżniaj kosze. Sprawdź przykłady ładowania koszy pod koniec instrukcji. Umieść delikatne przedmioty w górnym koszu.

- i** Należy skorzystać z informacji podanych w sekcji „**Przed pierwszym użyciem**”, „**Codzienna użytkowanie**” lub „**Wskazówki i porady**”, aby ustalić inne potencjalne przyczyny problemu z urządzeniem.

Komunikaty błędów

W przypadku wystąpienia usterki zmywarka wyświetli komunikat błędów. Poniższa tabela przedstawia możliwe komunikaty błędów i ich przyczyny.

Komunikat błędów	Znaczenie	Możliwa przyczyna i rozwiązanie
Wskaźnik  miga szybko	Dłuższy czas doprowadzania wody.	Kran nie jest otwarty, dopływ wody jest ograniczony lub ciśnienie wody jest zbyt niskie.
Wskaźniki  i  migają szybko	Brak osiągnięcia wymaganej temperatury.	Wadliwe działanie elementu grzejącego.
Wskaźnik  miga szybko	Przelanie.	Jakiś element zmywarki przecieka.
Wskaźniki ECO ,  i  migają szybko	Awaria komunikacji między główną płytką drukowaną a płytką drukowaną wyświetlacza.	Przerwany obwód lub uszkodzone okablowanie komunikacyjne.

⚠ OSTRZEŻENIE!

- Jeśli dojdzie do przelania, przed wezwaniem serwisu należy wyłączyć główny dopływ wody.
- Jeśli w misce dolnej znajduje się woda z powodu przelania lub niewielkiego wycieku, należy ją usunąć przed ponownym uruchomieniem zmywarki.
- W przypadku wystąpienia błędów, którego nie można usunąć, należy zwrócić się o profesjonalne wsparcie.

Informacje techniczne (EN60436)

Nazwa dostawcy	IKEA of Sweden AB
Adres dostawcy	IKEA of Sweden AB, Tulpanvägen 8, 343 81 Älmhult, Sweden
Typ urządzenia	Zmywarka do naczyń
Typ instalacji	Wolnostojąca
Wymiary (szer. x wys. x gł.)	60 x 85 x 60 cm
Pojemność znamionowa ^{a)} (ps)	13 ^{b)}
Klasa efektywności energetycznej ^{a)}	E
EEI ^{a)}	55,9
Indeks efektywności zmywania ^{a)}	1,125
Indeks efektywności suszenia ^{a)}	1,065
Zużycie energii na cykl ^{c)}	0,937 kWh
Zużycie wody na cykl ^{d)}	11 litrów
Czas trwania wykonywania programu ^{a)}	3:50 (h:min)
Emisja hałasu ^{a)}	47 dB(A)
Klasa emisji hałasu ^{a)}	C
Urządzenie wyłączone	0,49 W
Uruchomienie ze zwłoką	1,00 W

a) Dla programu eco.

b) Pojemność zmywarki w przeliczeniu na standardowe zestawy naczyń wynosi 13. Sprawdź przykłady rozmieszczenia naczyń w koszkach na początku tej instrukcji. Prawidłowe rozmieszczenie naczyń przyczyni się do oszczędności energii i wody. W wyniku nieprawidłowego rozmieszczenia naczyń mogą nie zostać dokładnie umyte.

c) Zużycie energii w kWh na cykl dla programu eco z użyciem wody zimnej. Rzeczywiste zużycie energii jest zależne od zastosowania urządzenia.

d) Zużycie wody w litrach na cykl dla programu eco. Rzeczywiste zużycie wody jest zależne od zastosowania urządzenia i twardości wody.

i Numer modelu i numer seryjny można znaleźć na tabliczce znamionowej po prawej stronie drzwi od wewnątrz.

Numer artykułu

XXXXXXXX (8-cyfrowy kod)



Serial No.:XXXXXXXX

Numer seryjny
(kod 8-cyfrowy)

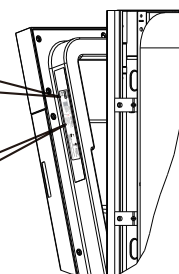

Rysunek tylko do celów referencyjnych

Łączenie z bazą danych EU EPREL

Kod QR na etykiecie efektywności elektrycznej na urządzeniu zawiera łącze internetowe do rejestracji tego urządzenia w bazie danych EU EPREL. Etykietę efektywności elektrycznej należy zachować wraz z instrukcją użytkownika i wszelką inną dokumentacją dostarczoną z tym urządzeniem.

Informacje na temat wydajności produktu można znaleźć w bazie danych UE EPREL w witrynie internetowej <https://eprel.ec.europa.eu>, a nazwę modelu i numer produktu na tabliczce znamionowej urządzenia. Należy przeczytać rozdział „Opis produktu”.

Więcej szczegółowych informacji na temat etykiety efektywności elektrycznej można znaleźć w witrynie www.theenergylabel.eu.

Ochrona środowiska

Należy zapewnić recykling materiałów oznaczonych symbolem . Aby opakowanie zostało przekazane do recyklingu, należy umieścić je w odpowiednim pojemniku na odpady. Recykling zużytych urządzeń elektrycznych i elektronicznych ułatwia ochronę

środowiska naturalnego i zdrowia ludzi. Urządzeń oznaczonych symbolem  nie wolno utylizować razem z odpadami komunalnymi. Należy przekazać urządzenie do lokalnego zakładu recyklingu lub skontaktować się z lokalnym urzędem administracji publicznej.

Gwarancja IKEA

Ile trwa okres gwarancyjny IKEA?

Niniejsza gwarancja obowiązuje przez 2 lata od daty zakupu, o ile przepisy krajowe nie stanowią inaczej. W Norwegii, Portugalii i Hiszpanii gwarancja obowiązuje przez trzy lata od daty dostawy do klienta, o ile przepisy krajowe nie stanowią inaczej. Informacje na temat przepisów mających zastosowanie w danym kraju dostępne są w witrynie: IKEA.com. Aby potwierdzić zakup, należy okazać oryginał paragonu lub faktury. Wykonywanie napraw gwarancyjnych nie powoduje przedłużenia okresu gwarancyjnego.

Kto wykonuje usługi serwisowe?

Podmiot świadczący usługi na rzecz IKEA zapewnia serwis we własnych siedzibach lub przez sieć autoryzowanych partnerów serwisowych.

Jaki jest zakres gwarancji?

Niniejsza gwarancja obejmuje wady urządzenia w zakresie wykonania lub materiałów, wykryte od dnia jego zakupu w sklepie IKEA. Gwarancja dotyczy tylko użytku domowego. Wyjątki od powyższej zasady określono w rozdziale „Czego nie obejmuje niniejsza gwarancja?”. W okresie gwarancyjnym producent ponosi koszty usunięcia wad urządzenia, związane na przykład z naprawą, wymianą części, robocizną lub przejazdami jego personelu, pod warunkiem, że może uzyskać dostęp do urządzenia bez konieczności ponoszenia wyjątkowych kosztów. Są to warunki stosowania dyrektywy UE DYREKTYWA (UE) 2019/771 i odpowiednich przepisów lokalnych. Wymienione części są własnością IKEA.

Jakie działania IKEA podejmuje w celu usunięcia zgłoszonych wad urządzenia?

Firma świadcząca usługi na rzecz IKEA sprawdzi urządzenie i ustali, czy naprawa zostanie dokonana w ramach gwarancji. Jeżeli uprawnienia gwarancyjne zostaną zweryfikowane pozytywnie, firma świadcząca usługi na rzecz IKEA naprawi wadliwe urządzenie lub wymieni je we własnym zakresie na takie samo lub równoważne urządzenie.

Czego nie obejmuje niniejsza gwarancja?

- Naturalne zużycie.
- Uszkodzenia wynikające z umyślnego szkodliwego działania, zaniedbania, ignorowania zaleceń producenta, nieprawidłowej instalacji, podłączenia do sieci elektrycznej o nieodpowiednich parametrach, reakcji chemicznych lub elektrochemicznych albo działania rdzy, korozji lub wody, takie jak uszkodzenia spowodowane przez zbyt wysoką twardość wody doprowadzanej do urządzenia lub nietypowe warunki otoczenia.
- Materiały eksploatacyjne, takie jak baterie i żarówki.
- Wady części нефunkcyjnych i dekoracyjnych, które nie wpływają na użytkowanie urządzenia, takie jak rysy i przebarwienia.
- Przypadkowe uszkodzenia spowodowane przez obce ciała lub substancje albo czyszczenie lub udrażnianie filtrów, przewodów odpływowych lub szuflad na detergent.
- Uszkodzenia części wykonanych ze szkła ceramicznego, akcesoriów, koszyków na naczynia i sztucce, przewodów dopływowych i odpływowych, uszczelek, lamp oraz ich pokryw, wyświetlaczy, pokręteł, obudów oraz ich elementów. Nie dotyczy to uszkodzeń wynikających ewidentnie z wad wykonania urządzenia.

- Usterki, których nie potwierdzono podczas wizyty technika.
- Uszkodzenia wynikające z napraw, które nie zostały wykonane przez serwis wyznaczony przez IKEA lub autoryzowanego partnera serwisowego IKEA albo użycia nieoryginalnych części zamiennych.
- Uszkodzenia wynikające z instalacji nieprawidłowej lub niezgodnej ze specyfikacjami.
- Użytkowanie urządzenia w środowisku innym niż domowe to znaczy użycie go do celów komercyjnych.
- Uszkodzenia podczas transportu. Jeżeli nabywca transportuje urządzenie do swojego miejsca zamieszkania lub innej lokalizacji, IKEA nie ponosi odpowiedzialności za uszkodzenia urządzenia podczas transportu. Jeżeli jednak IKEA dostarcza urządzenie na adres wskazany przez nabywcę, uszkodzenia urządzenia podczas transportu są objęte niniejszą gwarancją.
- Koszt pierwszej instalacji urządzenia IKEA. Jeżeli jednak firma świadcząca usługi na rzecz IKEA lub jej autoryzowany partner serwisowy naprawi lub wymieni urządzenie w ramach niniejszej gwarancji, firma świadcząca usługi lub jej autoryzowany partner serwisowy nieodpłatnie zainstaluje naprawione lub wymienione urządzenie, jeżeli będzie to konieczne.

Powyższe zastrzeżenie nie dotyczy prac niezwiązanych z usterekami, wykonywanych przez wykwalifikowanych specjalistów z wykorzystaniem naszych oryginalnych części w celu przystosowania urządzenia do wymagań technicznych obowiązujących w innym kraju UE.

Stosowanie przepisów krajowych

Z gwarancji IKEA wynikają określone uprawnienia nabywcy, które mogą przekraczać wymagania lokalne. Te warunki nie ograniczają jednak uprawnień konsumenta wynikających z przepisów lokalnych.

Obszar obowiązywania

W przypadku urządzeń zakupionych w państwie członkowskim UE i przewiezionych do innego państwa członkowskiego UE usługi serwisowe świadczone będą na standardowych warunkach gwarancyjnych obowiązujących w państwie docelowym.

Usługi gwarancyjne są świadczone pod warunkiem, że urządzenie spełnia poniższe wymagania i jest zainstalowane zgodnie z nimi:

- specyfikacje techniczne obowiązujące w państwie, w którym jest zgłaszana reklamacja gwarancyjna;
- instrukcje podane w podręczniku instalacji i zalecenia dotyczące bezpieczeństwa, podane w podręczniku użytkownika.

Dedykowany serwis posprzedażowy dla urządzeń IKEA:

Prosimy o kontakt z serwisem posprzedażowym IKEA w następujących okolicznościach:

zarejestrować zgłoszenie serwisowe w ramach gwarancji; konieczne jest uzyskanie informacji dotyczących instalacji urządzenia IKEA w dedykowanych meblach kuchennych IKEA. W ramach tej usługi nie udzielamy następujących informacji:

ogólne zasady instalacji kuchni IKEA; podłączanie urządzeń do sieci elektrycznej (jeżeli urządzenie nie jest wyposażone w przewód z wtyczką), wodociągowej i gazowej, ponieważ te czynności powinny być wykonane przez technika z odpowiednimi uprawnieniami.

Konieczne jest uzyskanie informacji dotyczących treści podręcznika użytkownika i specyfikacji urządzenia IKEA.

Aby uzyskać odpowiednią pomoc techniczną, przed skontaktowaniem się z nami uważnie przeczytaj podręcznik instalacji i/lub właściwą sekcję podręcznika użytkownika.

Dostępność części zamiennych

Następujące części będą dostępne przez siedem lat po zakończeniu produkcji tego modelu: silnik, pompa cyrkulacyjna i pompa odprowadzająca ciecze, grzałki i elementy grzewcze, łącznie z pompą ciepła (oddzielnie lub w pakiecie), przewody rurowe i powiązane wyposażenie takie jak przewody giętkie, zawory, filtry i elementy aquastop, elementy konstrukcyjne i wewnętrzne, wymagane do montażu drzwiczek (oddzielnie lub w pakiecie), moduły elektroniczne, wyświetlacze elektroniczne, przełączniki ciśnieniowe, termostaty i czujniki oraz oprogramowanie systemowe, aplikacyjne i układowe, łącznie z oprogramowaniem do resetowania.

Następujące części zamienne będą dostępne przez 10 lat po zakończeniu produkcji tego modelu: zawias i uszczelki do drzwiczek, inne uszczelki, ramiona zraszające, filtry odpływowe, wsporniki wewnętrzne i wyposażenie dodatkowe z tworzyw sztucznych takie jak koszyki i pokrywy.

Aby zamówić części zamienne, należy skontaktować się z działem serwisowym IKEA.

Punkty serwisowe wyznaczone przez IKEA



Na ostatniej stronie tego podręcznika zamieszczono listę punktów kontaktu z IKEA z numerami telefonów w poszczególnych krajach.

i Aby szybciej uzyskać pomoc techniczną, użyj numerów telefonów podanych na końcu tego podręcznika. Zawsze korzystaj z numerów podanych w broszurze dostarczonej razem z urządzeniem, dla którego chcesz uzyskać pomoc techniczną. Przed nawiązaniem kontaktu z nami upewnij się, że masz pod ręką numer produktu IKEA (kod 8-cyfrowy) oraz numer seryjny (8-cyfrowy kod naniesiony na tabliczkę znamionową) urządzenia, dla którego chcesz uzyskać wsparcie.

i **ZACHOWAJ DOWÓD ZAKUPU!** Aby korzystać z usług gwarancyjnych, należy okazać oryginał paragonu lub faktury potwierdzające zakup urządzenia. Na paragonie podana jest nazwa i numer produktu (kod ośmiocyfrowy) zakupionego urządzenia IKEA.

Czy potrzebujecie Państwo dodatkowej pomocy?

W przypadku dodatkowych pytań, które nie dotyczą urządzeń zakupionych IKEA prosimy o kontakt z najbliższym centrum informacyjnym IKEA. Przed skontaktowaniem się z nami należy uważnie przeczytać dokumentację urządzenia.

Содержание

Сведения по технике безопасности	308	Перед первым использованием	317
Инструкции по обеспечению безопасности	309	Ежедневное использование	318
Описание изделия	312	Советы и рекомендации	321
Панель управления	313	Обслуживание и очистка	324
Программы	314	Устранение неисправностей	325
Функции	315	Технические характеристики (EN60436)	329
Настройки	315	Защита окружающей среды	330
		Гарантия компании ИКЕА	330

Возможно внесение изменений без предварительного уведомления.

⚠ Сведения по технике безопасности

Прежде чем устанавливать или использовать прибор, внимательно прочитайте руководство пользователя, входящее в комплект поставки. Производитель не несет ответственности за любые повреждения или убытки, которые являются результатом ненадлежащей установки или эксплуатации. Всегда держите инструкцию в надежном и доступном месте для будущего обращения.

Безопасность детей и людей с ограниченными способностями

- Данный прибор может использоваться детьми в возрасте от 8 лет и выше, лицами с ограниченными физическими, сенсорными или умственными способностями, а также лицами, не обладающими достаточным опытом или знаниями, только в тех случаях, когда это использование осуществляется под наблюдением компетентных лиц или после инструктажа по технике безопасности и при понимании рисков, связанных с эксплуатацией данного оборудования.
- Данный прибор не может использоваться детьми от 3 до 8 лет и лицами с существенно ограниченными возможностями, если не находятся под постоянным наблюдением.

- Дети младше 3 лет не должны допускаться к прибору без постоянного присмотра.
- Не позволяйте детям играть с прибором.
- Храните моющие средства в недоступном для детей месте.
- Не подпускайте детей и домашних животных к прибору, когда его дверца открыта.
- Дети не должны выполнять очистку и обслуживание прибора без присмотра.
- Храните всю упаковку вдали от детей и утилизируйте ее надлежащим образом.

Общие меры предосторожности

- Прибор предназначен для использования в домашних или в аналогичных условиях:
 - на фермах, в комнатах отдыха персонала магазинов, офисов и других организаций;
 - в номерах отелей, мотелей, гостиниц и других жилых помещениях.
- Не пытайтесь изменить технические характеристики прибора.
- Рабочее давление воды (мин. и макс.) должно находиться в диапазоне от 0,4 до 10 бар (от 0,04 до 1,0 МПа).
- Не превышайте максимальное количество столовых наборов (13).
- Устанавливая прибор в помещении, убедитесь, что кабель питания не зажат и не поврежден.

- Если кабель питания поврежден, во избежание травм его необходимо заменить, обратившись к производителю, в авторизованный сервисный центр или к квалифицированному специалисту.
- Следите за чистотой вентиляционных отверстий в корпусе прибора и шкафа, в который встроен прибор.
- Помещайте столовые приборы в предназначенную для них корзину или в горизонтальную стойку острыми концами вниз.
- Не оставляйте прибор с открытой дверцей без присмотра, чтобы не наступить случайно на него.
- Перед техническим обслуживанием выключите прибор и отсоедините его сетевой шнур от розетки.
- Не пытайтесь очистить прибор с помощью воды под давлением, пульверизаторов или пароочистителей.
- Если прибор имеет вентиляционные отверстия в основании, не закрывайте их (например, ковром).
- Прибор должен быть подключен к водопроводной сети с помощью прилагаемого комплекта новых шлангов. Старые комплекты шлангов не должны использоваться повторно.

Инструкции по обеспечению безопасности

Установка

⚠ ПРЕДУПРЕЖДЕНИЕ!

Устанавливать данный прибор должен только квалифицированный специалист.

- Удалите упаковку и транспортировочные болты.
- Не устанавливайте и не используйте прибор, если он поврежден.
- Не следует устанавливать или использовать прибор при температуре окружающей среды ниже 0 °С.
- Следуйте инструкции по установке, поставляемой с прибором.
- Всегда будьте осторожны при перемещении прибора, так как он достаточно тяжелый. Всегда используйте защитные перчатки и закрытую обувь.
- Убедитесь, что прибор установлен ниже защитных приспособлений и рядом с ними.

Электрические подключения

⚠ ПРЕДУПРЕЖДЕНИЕ! Опасность пожара и поражения электрическим током.

⚠ ПРЕДУПРЕЖДЕНИЕ! Устанавливая прибор в помещении, убедитесь, что кабель питания не зажат и не поврежден.

⚠ ПРЕДУПРЕЖДЕНИЕ! Не пользуйтесь переходниками, разветвителями и удлинителями.

⚠ ПРЕДУПРЕЖДЕНИЕ! Ни при каких обстоятельствах не отрезайте, не удаляйте и не пытайтесь обойти контакт заземления.

- Прибор должен быть заземлен.
- Убедитесь, что параметры на заводской табличке соответствуют параметрам сети электропитания.
- Используйте только надлежащим образом установленные и защищенные розетки.

- Не допускайте повреждения электрических компонентов прибора (штепсельная вилка, шнур питания). Для замены электрических компонентов обратитесь в авторизованный сервисный центр.
- Подключайте штепсельную вилку к электросети только после установки прибора. После установки прибора убедитесь, что у вас есть свободный доступ к штепсельной вилке.
- Не тяните за шнур питания, чтобы отключить прибор от электросети. Тяните только за вилку.
- Данный прибор соответствует директивам ЕЕС.
- Примечание только для потребителей в Великобритании и Ирландии: Этот прибор оснащен штепсельной вилкой, рассчитанной на ток 13 А. Если необходимо заменить предохранитель штепсельной вилки, используйте только предохранители типа ASTA (BS 1362) номиналом 13 А.

Подключение к водопроводной сети

- Соблюдайте осторожность, чтобы не повредить водопроводные шланги.
- Перед подключением новых шлангов выполните нижеследующее. Если трубопровод не использовался в течение длительного времени, на нем проводились ремонтные работы или устанавливались новые устройства (счетчики воды и т. д.), спустите воду в течение некоторого времени, пока она не станет чистой и прозрачной.
- Убедитесь, что после первого использования прибора нет никаких видимых утечек воды.
- Впускной водопроводный шланг должен иметь предохранительный клапан и оплетку с внутренним каналом.

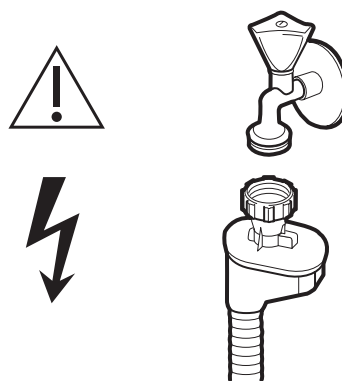

⚠ ПРЕДУПРЕЖДЕНИЕ! Опасное напряжение.

- Если впускной водопроводный шланг поврежден, немедленно закройте кран подачи воды и отсоедините штепсельную вилку от сетевой розетки. Для замены впускного водопроводного шланга обратитесь в авторизованный сервисный центр.

Использование

⚠ ПРЕДУПРЕЖДЕНИЕ! Риск возгорания, получения травм, ожогов и поражения электрическим током.

- **⚠ ПРЕДУПРЕЖДЕНИЕ!** Не используйте прибор перед его установкой во встроенный элемент мебели. Перед выполнением любых монтажных работ необходимо отключить прибор от источника электропитания, чтобы устранить риск поражения электрическим током.
- Не садитесь и не наступайте на открытую дверцу.
- Моющие средства посудомоечной машины могут быть опасны для здоровья. Строго соблюдайте инструкции по технике безопасности, приведенные на упаковке моющего средства.
- Используйте только моющие средства и ополаскиватели, рекомендуемые для использования в автоматической посудомоечной машине.

- Никогда не используйте в посудомоечной машине мыло, стиральный порошок или моющее средство для мытья рук.
- Не пейте воду из прибора и не играйте с ним.
- Моющее средство для посудомоечной машины обладает коррозионным действием! Храните его в недоступном для детей месте.
- Не извлекайте посуду из прибора до тех пор, пока программа не будет завершена. Некоторое количество моющего средства может оставаться на посуде.
- Если вы откроете дверцу во время работы программы, возможен выброс горячего пара из прибора.
- Не храните в приборе, на нем и рядом с ним легковоспламеняющиеся вещества и предметы, смоченные горючими жидкостями.

Обслуживание

- Для ремонта прибора обращайтесь в авторизованный сервисный центр.
- Используйте только оригинальные запасные части.

Утилизация

⚠ ПРЕДУПРЕЖДЕНИЕ! Риск травм и удушья.

- Отключите прибор от электросети.
- Отрежьте шнур и утилизируйте его.
- Снимите дверцу, чтобы случайно не закрыть в приборе детей или домашних животных.

Примечание:

При подключении изделия к трубопроводу питьевой воды необходимо использовать устройство для защиты воды от загрязнения обратным потоком (в соответствии с DIN EN 1717), которое отвечает требованиям к чистоте воды KTW-BWGL. Изделие должно быть установлено таким образом, чтобы предотвратить обратный отвод отработанной воды в водопроводную сеть в соответствии с IEC/EN 61770. Рекомендуется, чтобы установка изделия, включая подключение к водопроводу и электросети, а также ремонтные работы выполнялись квалифицированными специалистами.

Описание изделия

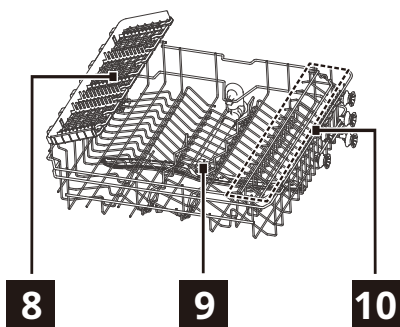
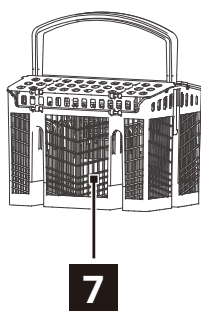
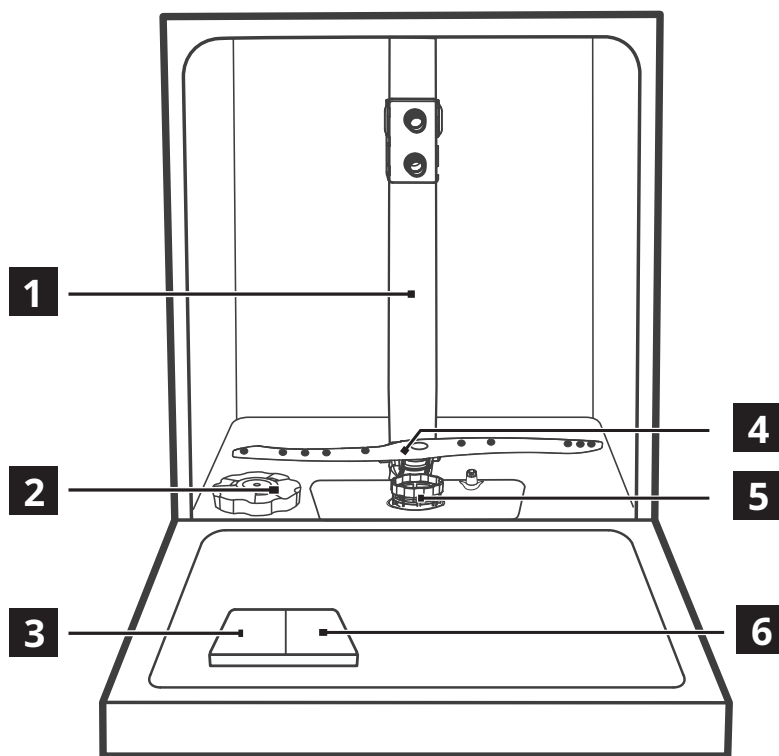





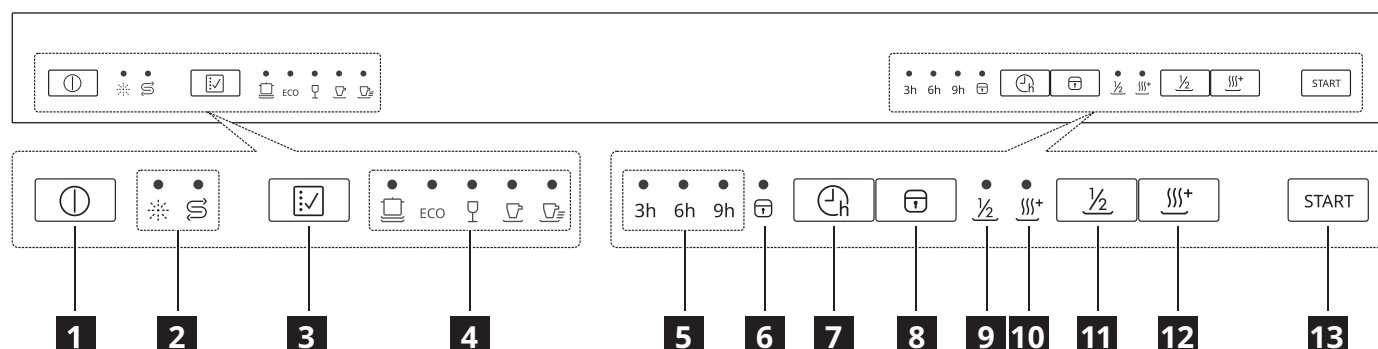

- | | |
|-----------------------------------|--|
| 1 Внутренний шланг | 7 Корзина для столовых приборов |
| 2 Емкость для соли | 8 Полка для столовых приборов (верхняя корзина) |
| 3 Дозатор моющего средства | 9 Верхний разбрызгиватель |
| 4 Нижний разбрызгиватель | 10 Полка для чашек (верхняя корзина) |
| 5 Узел фильтра | 11 Нижняя корзина |
| 6 Дозатор ополаскивателя | |





Панель управления



- 1** Кнопка «Вкл./выкл.»
- 2** Индикаторы предупреждения
- 3** Кнопка программ
- 4** Индикаторы программ
- 5** Время задержки
- 6** Индикатор блокировки от детей
- 7** Кнопка задержки
- 8** Кнопка блокировки от детей
- 9** Индикатор мойки с половинной загрузкой
- 10** Индикатор дополнительной сушки
- 11** Кнопка мойки с половинной загрузкой
- 12** Кнопка дополнительной сушки
- 13** Кнопка старта/паузы













Индикаторы	Описание
	Индикатор ополаскивателя. Он постоянно включен, когда требуется заправка дозатора ополаскивателя.
	Индикатор соли. Он постоянно включен, когда требуется заправка емкости для соли.
	Индикатор задержки запуска. Он включен, когда задана задержка запуска.
	Индикатор блокировки от детей. Он включен, когда активирована функция блокировки от детей.
	Индикатор мойки с половинной загрузкой. Он включен, когда выбрана функция мойки с половинной загрузкой.
	Индикатор дополнительной сушки. Он включен, когда выбрана функция дополнительной сушки.

Программы

Программа	Степень загрязнения / тип загрузки	Этапы программы	Опции
 (Интенсивный режим)	<ul style="list-style-type: none"> Сильное загрязнение Фаянсовая посуда, столовые приборы, кастрюли и сковородки 	<ul style="list-style-type: none"> Предварительная мойка Мойка (60 °C) Ополаскивание Ополаскивание (65–72 °C) Сушка 	<ul style="list-style-type: none"> Режим задержки запуска Мойка с половинной загрузкой Дополнительная сушка
ECO («ЭКО») ¹⁾	<ul style="list-style-type: none"> Нормальное загрязнение Фаянсовая посуда, столовые приборы и сковородки 	<ul style="list-style-type: none"> Предварительная мойка Мойка (45 °C) Промывка (60 °C) Сушка 	<ul style="list-style-type: none"> Режим задержки запуска Мойка с половинной загрузкой Дополнительная сушка
 (Стекло)	<ul style="list-style-type: none"> Легкое загрязнение Стекло 	<ul style="list-style-type: none"> Предварительная мойка Мойка (45 °C) Ополаскивание Ополаскивание (55–60 °C) Сушка 	<ul style="list-style-type: none"> Режим задержки запуска Мойка с половинной загрузкой Дополнительная сушка
 (90 мин.)	<ul style="list-style-type: none"> Нормальное загрязнение 	<ul style="list-style-type: none"> Мойка (55 °C) Ополаскивание Ополаскивание (60–65 °C) Сушка 	<ul style="list-style-type: none"> Режим задержки запуска Мойка с половинной загрузкой Дополнительная сушка
 (Быстрая мойка)	<ul style="list-style-type: none"> Легкое загрязнение Посуда и столовые приборы 	<ul style="list-style-type: none"> Мойка (45 °C) Ополаскивание Ополаскивание (45 °C) 	<ul style="list-style-type: none"> Режим задержки запуска

1) Эта программа обеспечивает наиболее эффективное использование воды и энергии при мытье посуды и столовых приборов с нормальной степенью загрязнения. (Это стандартная программа для испытательных организаций).

Значения расхода

Программа	Фаза сушки	Доступные функции	Продолжительность программы (мин.)	Расход воды (л/цикл)	Потребление энергии (кВт·ч/цикл)
	✓	 ½ 	180	13,9	1,275–1,385
ECO	✓	 ½ 	230	11,0	0,937
	✓	 ½ 	125	13,9	0,850–0,925
	✓	 ½ 	90	11,2	0,955–1,030
	-		30	10,3	0,584

1. Вариации давления/температура воды в водопроводной сети, колебания напряжения в электросети и тип/количество посуды могут влиять на эти значения.

2. Программа «ЭКО» подходит для мойки посуды с обычным уровнем загрязнения. Она является наиболее эффективной с точки зрения потребления воды и энергии. Эта программа также используется для обеспечения соответствия законодательству ЕС в отношении защиты окружающей среды.
3. Когда бытовая посудомоечная машина используется в соответствии с инструкциями производителя, она обычно потребляет меньше энергии и воды, чем при мытье посуды вручную.
4. Значения, приведенные для программ, кроме программы «ЭКО», являются лишь приблизительными.



Информация для испытательных организаций

Чтобы получить необходимую информацию для проведения испытаний на производительность (например, в соответствии со стандартом EN60436), отправьте электронное письмо на адрес:

info.dishwasher@meicloud.com

В своем запросе укажите код продукта (PNC), приведенный на заводской табличке.

Функции

-  Во время выполнения программы невозможно активировать или деактивировать опции.
-  Если функцию невозможно активировать для программы, соответствующий индикатор выключен.
-  Активация некоторых функций может повлиять на потребление воды и энергии, а также на продолжительность выполнения программы.

«Вкл./выкл.», чтобы дети не могли случайно запустить посудомоечную машину, нажав кнопки на панели.

Чтобы заблокировать или разблокировать кнопки на панели управления, нажмите кнопку блокировки от детей  и удерживайте ее 3 сек.

Функция мойки с половинной загрузкой

В случае небольшой загрузки вы можете активировать эту функцию для экономии воды и электроэнергии.

Чтобы выбрать функцию мойки с половинной загрузкой, нажмите кнопку мойки с половинной загрузкой $\frac{1}{2}$ после выбора программы.

Блокировка от детей

Эта функция позволяет заблокировать кнопки на панели управления, за исключением кнопки

Настройки

Умягчитель воды

Умягчитель воды удаляет из водопроводной воды минеральные элементы, которые негативно влияют на результаты промывки посуды в приборе.

Чем выше содержание минеральных элементов, тем жестче будет вода. Жесткость воды измеряется в эквивалентных масштабах.

Умягчения воды должен быть настроен в зависимости от жесткости воды в вашем водопроводе. Узнать жесткость воды в вашем районе можно в местном управлении по водоснабжению. Чтобы обеспечить хорошие результаты мойки, важно установить правильный уровень умягчения воды.

Жесткость воды

Немецкие градусы (°dH)	Французские градусы (°fH)	ммоль/л	Градусы Кларка	Уровень умягчения воды	Расход соли (г/цикл)	Частота регенерации (каждые X циклов)
35-55	61-98	6,1-9,8	43-69	H6	60	1
23-34	41-60	4,1-6,0	29-42	H5	30	2
18-22	31-40	3,1-4,0	22-28	H4	20	3
12-17	21-30	2,1-3,0	15-21	H3 ¹⁾	12	5
6-11	10-20	1,0-2,0	7-14	H2	9	10
0-5	0-9	0-0,94	0-6	H1 ²⁾	0	НЕТ

- 1) Заводская настройка.
- 2) Не используйте соль при этом уровне.

Если вы используете стандартное моющее средство или мультитаблетки (с солью или без нее), установите соответствующий уровень жесткости воды, чтобы уведомления о пополнении соли продолжали отображаться.

i Мультитаблетки, содержащие соль, не являются достаточно эффективными для умягчения жесткой воды.

Для каждой регенерации требуется дополнительно 2,0 литра воды, потребление энергии увеличивается на 0,02 кВт·ч, а программа продлевается на 4 мин.

Установка уровня умягчения воды

1. Закройте дверцу посудомоечной машины и нажмите кнопку «Вкл./выкл.», чтобы включить прибор.
2. В течение 60 сек. после включения устройства нажмите кнопку программы и удерживайте ее не менее 5 сек., чтобы войти в режим настройки умягчения воды. Индикатор соли начнет мигать.
3. Нажмите кнопку программ, чтобы выбрать подходящий параметр с учетом жесткости воды в вашем регионе. Параметры приведены в следующей последовательности: Н3->Н4->Н5->Н6->Н1->Н2->Н3.
4. Подождите 5 сек. или нажмите кнопку «Вкл./выкл.», чтобы подтвердить установленное значение и выйти.

Уровень умягчения воды	Светодиодный индикатор (○ : индикатор выключен; ● : индикатор включен)		
			
Н1	○	○	●
Н2	○	●	○
Н3	○	●	●
Н4	●	○	○
Н5	●	○	●
Н6	●	●	○

Уведомление об опорожнении камеры ополаскивателя

Ополаскиватель помогает высушить посуду без подтеков и пятен. Для лучшей сушки всегда используйте ополаскиватель.

Ополаскиватель автоматически отключается на этапе горячей промывки.

При опустошении дозатора ополаскивателя включается индикатор ополаскивателя (), уведомляющий о необходимости его заправки. Вы также можете оценить оставшийся объем средства по диаметру черной точки на индикаторе уровня ополаскивателя, как показано ниже:

- Заполнено
- Заполнено на 3/4
- Заполнено на 1/2
- Заполнено на 1/4
- Пусто

Уровень ополаскивателя

Вы можете установить объем выпускаемого ополаскивателя в пределах от уровня 1 (минимальный объем) до уровня 4 (максимальный объем).

Установка уровня ополаскивателя

Снимите крышку резервуара ополаскивателя. Переведите регулятор в необходимое положение (1-4).

Если посуда плохо высушена или на ней остаются пятна, переводите регулятор в следующее положение с большей цифрой, пока на посуде не будут оставаться пятна. Если на посуде остаются липкие белесые разводы или голубоватая пленка на стекле или лезвиях ножей, верните регулятор в предыдущее положение.

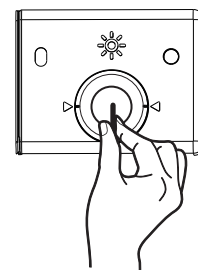

Включение/отключение звука клавиш

Нажмите кнопки $\frac{1}{2}$ и III^+ и удерживайте их 3 сек., чтобы включить/отключить звук клавиш.

Перед первым использованием

1. Убедитесь, что текущий уровень умягчения воды соответствует жесткости воды в водопроводе. Если это не так, отрегулируйте уровень умягчения воды.
2. Заполните емкость для соли.
3. Заполните дозатор ополаскивателя.
4. Откройте водопроводный кран.
5. Запустите программу, чтобы удалить остатки средств обработки, которые все еще могут находиться внутри прибора. Не используйте моющие средства и не загружайте корзины.

i После запуска программы может потребоваться до 5 минут для перезарядки ионитов в умягчителе воды. В это время может показаться, что прибор не работает. Этап промывки начнется только после завершения этой процедуры. Эта процедура повторяется периодически.

Емкость для соли

⚠ ВНИМАНИЕ! Используйте грубую соль, предназначенную только для посудомоечных машин. Мелкая соль увеличивает риск коррозии.

Соль используется для перезарядки ионитов в умягчителе воды и обеспечивает хорошие результаты при ежедневном использовании посудомоечной машины.

Заполнение емкости для соли

i Добавляйте соль только при включении индикатора соли.

1

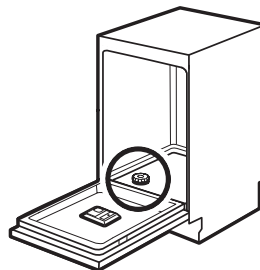

Найдите емкость для соли в нижней части прибора.

2

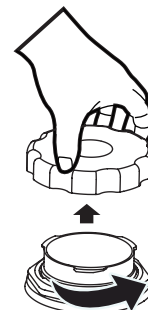

Снимите колпачок емкости для соли.

3

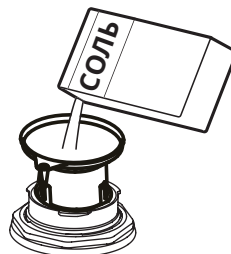

Насыпьте 1,5 кг соли для посудомоечной машины в емкость для соли.

4



Наполните водой емкость для соли до максимального уровня.

5



Плотно закрутите колпачок емкости для соли.

⚠ ВНИМАНИЕ! Вода с солью может вылиться из емкости для соли, когда вы заполняете ее. После заполнения емкости для соли, немедленно запустите программу для предотвращения коррозии.

Заполнение дозатора ополаскивателя

1

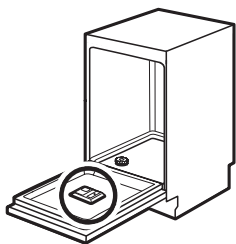

Найдите дозатор ополаскивателя на внутренней стороне дверцы.

2

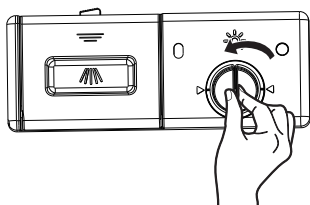

Снимите крышку резервуара ополаскивателя, повернув ее против часовой стрелки.

3



Заполните емкость для ополаскивателя. Не допускайте переполнения.

4

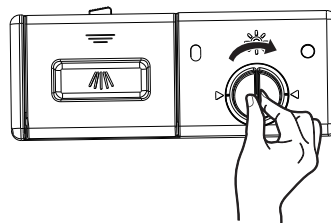

Закройте крышку резервуара ополаскивателя, повернув ее по часовой стрелке.

Ежедневное использование

1. Откройте водопроводный кран.
2. Нажмите кнопку «Вкл./выкл.», чтобы включить прибор.
 - Если загорится индикатор соли, заполните емкость для соли.
 - Если загорится индикатор ополаскивателя, заправьте дозатор ополаскивателя.
3. Поверните распылительный рычаг, чтобы убедиться, что он свободно вращается.
4. Загрузите корзину и добавьте моющее средство.
5. Настройте и запустите программу, соответствующую объему загрузки и степени загрязнения.

3

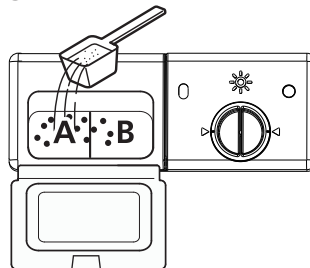

Добавьте моющее средство в большой резервуар (А) для основного цикла. В случае более интенсивных загрязнений добавьте также немного моющего средства в меньший резервуар (В) для использования на этапе предварительной мойки.

4

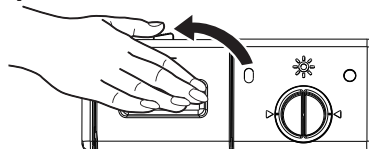

Закройте крышку, нажав на нее.

Использование моющего средства

1

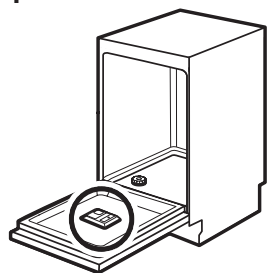

Найдите дозатор моющего средства на внутренней стороне дверцы.

2

Нажать

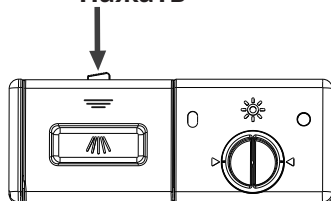

Нажмите на защелку, а затем откройте крышку дозатора моющего средства.

Функция автоматического отключения

Эта функция снижает потребление энергии путем автоматического отключения прибора, когда он не работает.

Функция вступает в действие:

- через 15 минут после завершения программы или.
- через 15 минут, если программа не запущена.

Запуск программы

⚠ ВНИМАНИЕ! Не извлекайте корзины из посудомоечной машины, если цикл мойки не завершен.

1. Извлеките нижнюю и верхнюю корзины, загрузите посуду и задвиньте их назад. Рекомендуется загрузить сначала нижнюю корзину, а затем верхнюю.
2. Загрузите моющее средство.
3. Вставьте вилку в розетку. См. параметры электропитания на заводской табличке на внутренней стороне дверцы прибора. Убедитесь, что подача воды осуществляется при полном давлении.
4. Закройте дверцу, а затем нажмите кнопку «Вкл./выкл.».
5. Выберите программу, после чего загорится соответствующий индикатор. Затем нажмите кнопку старта/паузы, и посудомоечная машина начнет выполнение программы.

Запуск программы с задержкой

1. Закройте дверцу устройства и задайте программу.
2. Нажимайте кнопку  несколько раз, пока на дисплее не появится время задержки, которое вы хотите установить (3 ч/6 ч/9 ч). Включится индикатор задержки.
3. Нажмите кнопку старта/паузы, чтобы начать обратный отсчет.

Во время обратного отсчета можно увеличить время задержки, а также изменить выбор программы и параметров. Убедитесь, что сначала нажали кнопку старта/паузы.

Программа запустится, когда завершится обратный отсчет.

Открытие дверцы во время работы прибора

Открытие двери во время выполнения программы вызовет остановку машины. Это может повлиять на потребление энергии и продолжительность выполнения программы.

После закрытия дверцы устройство возобновит работу через 10 сек.

Отмена задержки запуска во время обратного отсчета

После отмены задержки запуска необходимо задать программу и параметры снова.

Нажмите кнопку «Вкл./выкл.», чтобы выключить прибор. Задержка запуска будет отменена.

Отмена программы

Нажмите кнопку «Вкл./выкл.», чтобы выключить прибор. Можно также открыть дверцу, чтобы остановить выполнение программы, и подождать несколько секунд, пока устройство полностью не прекратит работу, а затем нажать кнопку «Вкл./выкл.». Программа будет отменена. Перед запуском новой программы убедитесь, что в дозаторе есть моющее средство.

Завершение программы

1. Нажмите кнопку «Вкл./выкл.» или подождите, пока сработает функция автоматического отключения прибора. Если открыть дверцу перед срабатыванием функции автоматического отключения, то прибор автоматически отключится.
2. Закройте водопроводный кран.

По завершении программы устройство будет подавать звуковой сигнал в течение 8 сек., после чего перейдет в режим ожидания.

Если вы откроете дверцу во время звукового сигнала, устройство сразу же перейдет в режим ожидания.

Изменение программы в середине цикла

Программу можно изменить только в том случае, если она только начала выполняться. В противном случае моющее средство уже может быть использовано или посудомоечная машина может уже слить воду с моющим средством. В этом случае необходимо выполнить сброс устройства и снова наполнить отсек для моющего средства. Выполните инструкции ниже для сброса посудомоечной машины:

1. При закрытой дверце устройства нажмите кнопку старта/паузы.
2. Чтобы отменить текущую программу, удерживайте кнопку программы более 3 сек. Устройство перейдет в режим выбора программы.
3. Вы можете указать желаемые настройки программы.

Добавление посуды после начала мойки?

Забывшую посуду можно добавить в любое время до того, как откроется отсек для моющего средства. В таком случае выполните следующие действия:

1. Нажмите кнопку старта/паузы для приостановки мойки.
2. Вы можете полностью открыть дверцу, после того как разбрызгиватели прекратят работу.
3. Добавьте забывшую посуду.
4. Закройте дверцу.
5. Нажмите кнопку старта/паузы, и посудомоечная машина начнет работу через 10 сек.

Регулировка верхней корзины

Высоту верхней корзины можно легко регулировать для размещения более объемной посуды как в верхней, так и в нижней корзине.

ВАЖНО: Перед регулировкой корзины извлеките из нее все предметы. Корзина должна быть пустой.

Для регулировки верхней корзины по высоте выполните следующие действия:

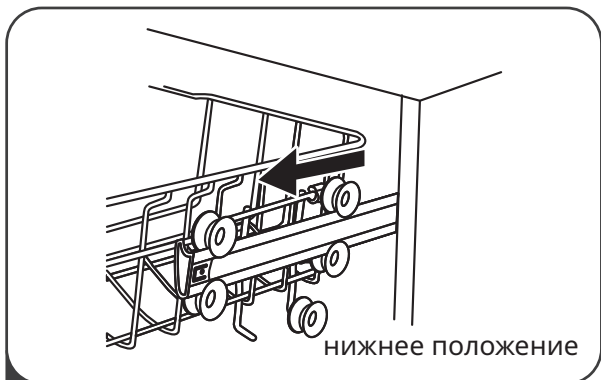

1 Выдвините верхнюю корзину.

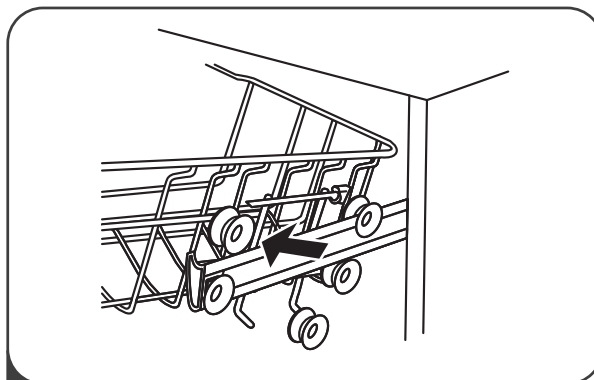

2 Снимите верхнюю корзину.

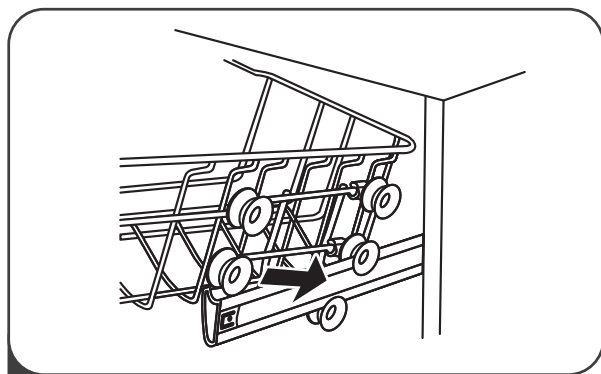

3 Установите верхнюю корзину на верхние или нижние ролики.

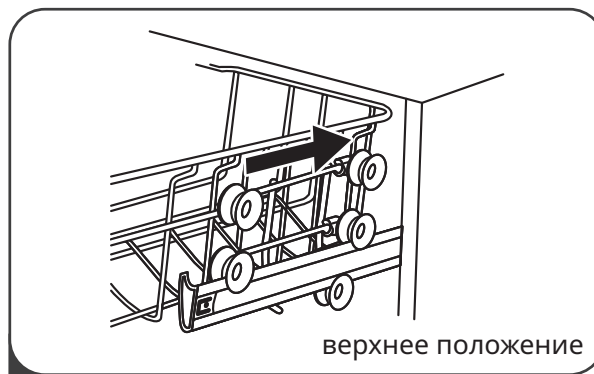

4 Задвиньте верхнюю корзину обратно.

Регулируемая полка для чашек

Полка для чашек в верхней корзине может быть сложена, чтобы освободить место для высоких тарелок.

Потяните полку для чашек вверх, чтобы сложить ее.



Регулируемая нижняя корзина

Штырьки верхней корзины могут быть сложены, чтобы освободить место для высоких тарелок.

Нажмите на штырьки нижней корзины вниз, чтобы сложить их.

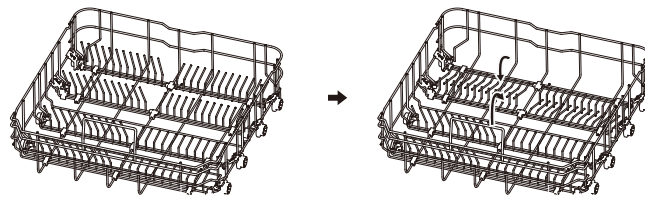

Советы и рекомендации

Общие сведения

Следующие советы обеспечивают оптимальную мойку и сушку при повседневном использовании, а также помогают защитить окружающую среду.

- Удалите крупные остатки пищи с посуды в мусорное ведро.
- Не промывайте посуду предварительно вручную. При необходимости используйте программу предварительной мойки (если она есть) или выберите программу с этапом предварительной мойки.
- При загрузке прибора убедитесь, что посуда может быть полностью обработана и промыта водой, выпускаемой из разбрызгивателей. Убедитесь, что отдельные предметы не соприкасаются и не закрывают друг друга.
- Вы можете использовать моющее средство, ополаскиватель и соль по отдельности или мульти-таблетки (такие как «3 в 1», «4 в 1» и «Все в 1»). Следуйте указаниям, приведенным на упаковке.
- Выберите программу, соответствующую объему загрузки и степени загрязнения. Программа «ЭКО» обеспечивает наиболее эффективное использование воды и энергии при мытье посуды и столовых приборов с нормальным загрязнением.

Использование соли, ополаскивателя и моющего средства

- Используйте соль, ополаскиватель и моющие средства, предназначенные специально для посудомоечной машины. Другие продукты могут привести к повреждению прибора.
- В районах с жесткой и очень жесткой водой для оптимальной очистки и сушки рекомендуется использовать простое моющее средство (порошок, гель и таблетки, не содержащие никаких дополнительных агентов), ополаскиватель и соль отдельно друг от друга.

- По крайней мере один раз в месяц запускайте прибор с использованием специализированного чистящего средства.
- При использовании программ с малым временем выполнения таблетки моющего средства не успевают полностью раствориться. Чтобы предотвратить отложение осадка моющего средства на посуде, рекомендуется использовать таблетки с программами, имеющими длительное время выполнения.
- Не следует использовать избыточное количество моющего средства. Соблюдайте инструкции, приведенные на упаковке моющего средства.

Что делать, если мультитаблетки больше не используются

Перед отдельным использованием моющего средства, соли и ополаскивателя выполните следующую процедуру.

1. Установите высокий уровень умягчения воды.
2. Убедитесь, что емкости для соли и ополаскивания полны.
3. Запустите кратчайшую программу с промывочным этапом. Не добавляйте моющее средство и не загружайте корзины.
4. Когда программа будет завершена, отрегулируйте умягчение воды в зависимости от ее жесткости в вашем районе.
5. Отрегулируйте выпускаемый объем ополаскивателя.
6. Активируйте уведомление об опорожнении камеры ополаскивателя.

Загрузка корзин

i Примеры загрузки корзин см. на странице 323.

- Используйте прибор только для мытья предметов, которые не представляют опасности при помещении их в посудомоечную машину.
- Не помещайте в прибор изделия из дерева, кости, алюминия, олова и меди.
- Не помещайте в прибор материалы, которые поглощают воду (губки, бытовые скатерти и т. д.).
- Удаляйте остатки пищи с посуды.
- Замачивайте в воде посуду с остатками подгоревшей пищи.
- Кладите полые предметы (чашки, стаканы и кастрюли) отверстиями вниз.
- Убедитесь, что столовые приборы и посуда не прилипают друг к другу. Размещайте ложки вместе с другими столовыми приборами.
- Убедитесь, что стаканы не соприкасаются друг с другом.
- Кладите мелкие предметы в корзину для столовых приборов.
- Кладите легкие предметы в верхнюю корзину. Убедитесь, что предметы не могут свободно двигаться.

Подготовка к запуску программы

Проверьте нижеследующее:

- Фильтры не загрязнены, не повреждены и правильно установлены.
- Колпачок емкости для соли плотно закручен.
- Разбрызгиватели не забиты.
- Посудомоечная машина заправлена солью и ополаскивателем (если вы не используете мульти-таблетки).
- Посуда размещена в корзинах надлежащим образом.
- Программа соответствует объему загрузки и степени загрязнения.
- Используется оптимальный объем моющего средства .

Разгрузка корзин

i Для обеспечения наилучших результатов сушки оставьте дверцу прибора приоткрытой на несколько минут, прежде чем извлечь посуду.

1. Перед извлечением посуды из прибора дайте ей остыть. Горячие тарелки легко повреждаются.
2. Сначала извлеките посуду из нижней корзины, а затем — из верхней.

i После завершения программы вода все еще может оставаться на боковых поверхностях и на дверце прибора.

Примеры загрузки корзин

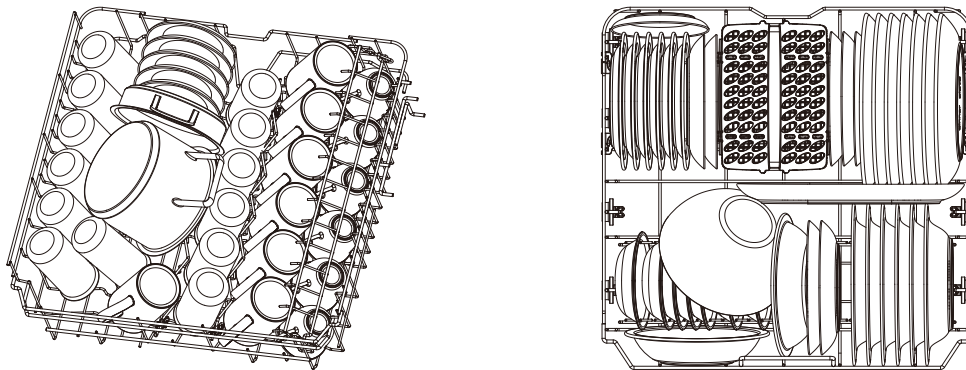

Полка для столовых приборов

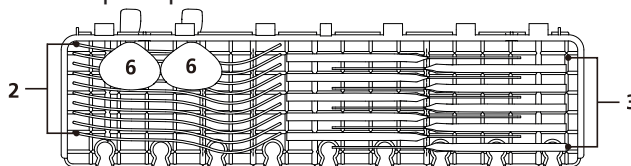

Корзина для столовых приборов

ВНУТРЬ ←

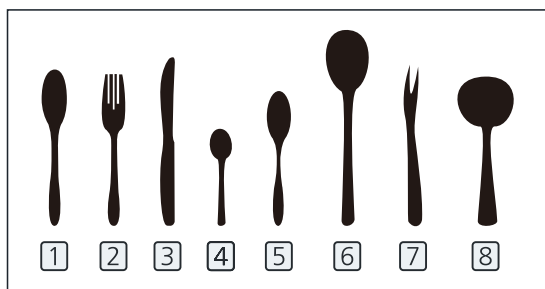
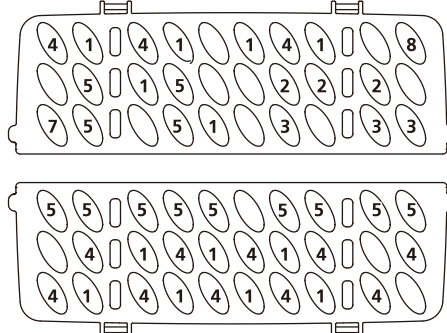

Обслуживание и очистка

⚠ ПРЕДУПРЕЖДЕНИЕ! Перед проведением обслуживания выключите прибор и отключите его от электросети.

i Загрязненные фильтры и засоренные разбрызгиватели снижают эффективность мойки. Регулярно проверяйте эти компоненты и при необходимости очищайте их.

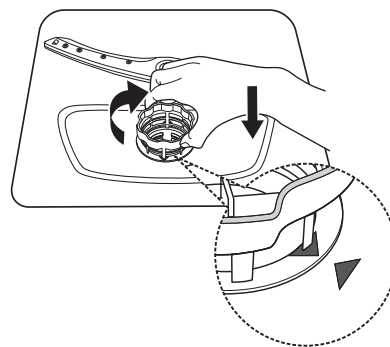

Очистка фильтров

1. Поверните фильтр против часовой стрелки, чтобы разблокировать его, а затем извлеките фильтр из прибора.

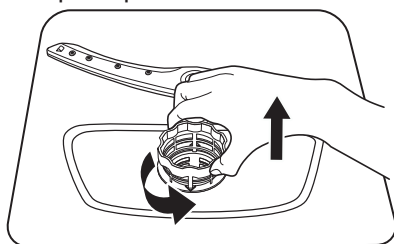

2. Крепко возьмитесь за деталь В, а затем большими пальцами надавите на верхнюю часть самого широкого элемента и извлеките деталь А.

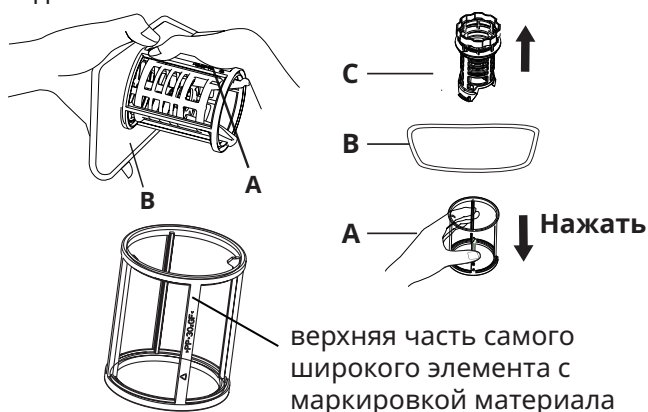

3. Промойте фильтр под проточной водой, чтобы очистить его от крупных остатков пищи. Для более тщательной очистки используйте мягкую щетку.

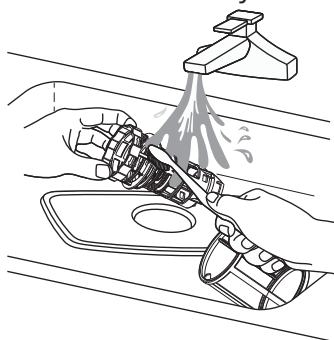

4. Соберите части фильтра в обратном порядке. Замените фильтрующий элемент, а затем поверните фильтр по часовой стрелке до изображения стрелки.

Очистка разбрызгивателей

Рекомендуется регулярно очищать верхние и нижние разбрызгиватели, чтобы избежать их засорения. Засорение отверстий может привести к неудовлетворительным результатам мойки.

1. Извлеките верхние и нижние корзины.
2. Чтобы отсоединить верхний разбрызгиватель от верхней корзины, найдите гайку в центре разбрызгивателя и поверните ее против часовой стрелки, чтобы снять.

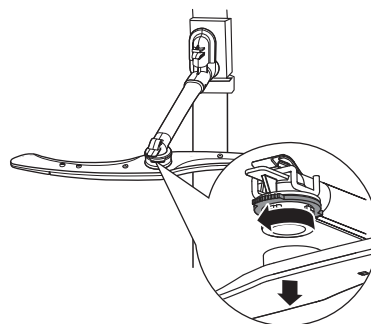

3. Чтобы снять нижний разбрызгиватель с нижней части прибора, просто потяните его вверх.

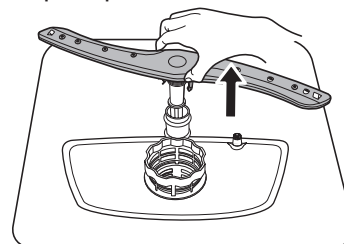

4. Промойте верхние и нижние разбрызгиватели проточной водой. Используйте тонкий заостренный инструмент (например, зубочистку), чтобы удалить частицы грязи из отверстий разбрызгивателей.

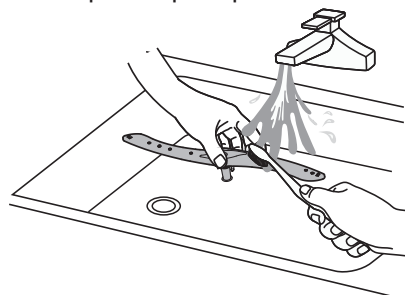

5. После очистки установите разбрызгиватели на место.
 Чтобы прикрепить верхний разбрызгиватель к верхней части прибора, совместите центр верхнего разбрызгивателя с гайкой и поверните его по часовой стрелке, чтобы затянуть.
 Чтобы прикрепить нижний разбрызгиватель к нижней части прибора, просто вставьте его в гнездо.

Очистка внешних поверхностей

- Очищайте прибор мягкой влажной тканью.
- Используйте только нейтральные чистящие средства.
- Не используйте абразивные чистящие средства и губки или растворители.

Очистка внутренних поверхностей

- Тщательно очистите прибор, включая резиновую прокладку дверцы, мягкой влажной тканью.
- Для поддержания оптимальной производительности вашего устройства, очищайте его по крайней мере один раз в месяц, используя средство, специально разработанное для посудомоечных машин. Тщательно следуйте инструкциям, приведенным на упаковке чистящего средства.
- Не используйте абразивные чистящие средства и губки, металлические мочалки, острые инструменты, сильные химикаты и растворители.
- Регулярное использование кратковременных программ может привести скоплению жира и известковых отложений внутри прибора.

- Чтобы предотвратить эти проблемы, запускайте программы с длительным временем выполнения по крайней мере два раза в месяц.

Защита от обледенения

Примите меры по защите от обледенения посудомоечной машины зимой. Каждый раз после цикла мойки выполняйте следующие действия:

1. Отключите посудомоечную машину от источника электропитания.
2. Отключите подачу воды и отсоедините впускной шланг от водного клапана.
3. Слейте воду из заливного шланга и водного клапана. (Используйте емкость для сбора воды.)
4. Повторно подсоедините заливной шланг к водному клапану.
5. Снимите фильтр на дне моечной камеры и используйте губку для удаления воды.

Перемещение прибора

Если прибор необходимо переместить, старайтесь держать его в вертикальном положении. При крайней необходимости его можно положить на заднюю стенку.

Длительное неиспользование прибора

Рекомендуется выполнить цикл мойки с пустой посудомоечной машиной, а затем извлечь вилку из розетки, отключить подачу воды и оставить дверцу прибора приоткрытой. Это позволит продлить срок службы уплотнителя дверцы и предотвратит образование неприятных запахов внутри прибора.

Устранение неисправностей

Если прибор не запускается или останавливается во время работы, сначала проверьте, нельзя ли устранить проблему самостоятельно с помощью информации, приведенной в нижеследующей таблице, и только после этого, если проблема не будет устранена, обратитесь в авторизованный сервисный центр.

⚠ ПРЕДУПРЕЖДЕНИЕ! Ремонт, выполняемый ненадлежащим образом, сопряжен с серьезным риском для безопасности пользователя. Ремонтные работы должны выполняться только квалифицированным персоналом.

Неисправность	Возможная причина и способ устранения
Не удается включить прибор.	<ul style="list-style-type: none"> • Удостоверьтесь, что сетевая вилка подключена к сетевой розетке. • Убедитесь, что в блоке предохранителей нет перегоревших предохранителей.
Программа не запускается.	<ul style="list-style-type: none"> • Удостоверьтесь, что дверца закрыта. • Если задана начальная задержка, отмените ее или дождитесь окончания обратного отсчета. • В приборе запущена процедура перезарядки ионитов в умягчителе воды. Длительность этой процедуры составляет примерно 5 мин.

Неисправность	Возможная причина и способ устранения
Прибор не заполнен водой.	<ul style="list-style-type: none"> • Удостоверьтесь, что водопроводный кран открыт. • Убедитесь, что давление подачи воды не слишком низкое. Для получения этой информации обратитесь в местное управление по водоснабжению. • Удостоверьтесь, что водопроводный кран не засорен. • Удостоверьтесь, что фильтр впускного шланга не засорен. • Проверьте впускной шланг на отсутствие перегибов.
Прибор не достиг требуемой температуры.	<ul style="list-style-type: none"> • Неполадка нагревательного элемента. Обратитесь в авторизованный сервисный центр.
Прибор не сливает воду.	<ul style="list-style-type: none"> • Удостоверьтесь, что сливная втулка не засорена. • Удостоверьтесь, что фильтр выпускного шланга не засорен. • Удостоверьтесь, что внутренний сливной фильтр не засорен. • Проверьте выпускной шланг на отсутствие перегибов.
Прибор останавливается и запускается несколько раз во время работы.	<ul style="list-style-type: none"> • Это нормальное явление. Такой режим обеспечивает оптимальную очистку и экономию энергии.
Программа выполняется слишком долго.	<ul style="list-style-type: none"> • Если установлена начальная задержка, отмените ее установку или дождитесь окончания обратного отсчета.
Оставшееся время на дисплее увеличивается и перескакивает почти до конца времени выполнения программы.	<ul style="list-style-type: none"> • Это не является неисправностью. Прибор работает нормально.
Небольшая утечка воды из дверцы прибора.	<ul style="list-style-type: none"> • Прибор не выровнен. Открутите или подкрутите регулируемые ножки нужным образом. • Дверца прибора не отцентрирована по отношению к баку. Отрегулируйте заднюю ножку нужным образом.
Дверцу прибора трудно закрыть.	<ul style="list-style-type: none"> • Прибор не выровнен. Открутите или подкрутите регулируемые ножки нужным образом. • Посуда выступает за границы корзины.
Звон/стук внутри прибора.	<ul style="list-style-type: none"> • Посуда неправильно расположена в корзинах. См. раздел «Загрузка корзины». • Удостоверьтесь, что разбрызгиватели могут свободно вращаться.
При активации прибора срабатывает автоматический выключатель.	<ul style="list-style-type: none"> • Сила тока недостаточна для одновременного питания всех подключенных устройств. Проверьте номинальную силу тока розетки и электросчетчика или отключите одно из используемых устройств. • Внутренняя неисправность электрических компонентов прибора. Обратитесь в авторизованный сервисный центр.

i Для выявления других возможных причин см. разделы «**Перед первым использованием**», «**Ежедневное использование**» и «**Советы и рекомендации**».

В случае возникновения проблемы отключите прибор и включите его снова. Если проблема не будет устранена, обратитесь в авторизованный сервисный центр.

Результаты мойки и сушки являются неудовлетворительными







Неисправность	Возможная причина и способ устранения
Плохие результаты мойки.	<ul style="list-style-type: none"> См. разделы «Ежедневное использование», «Советы и рекомендации» и «Загрузка корзин». Используйте более интенсивные программы мойки. Очистите отверстия разбрызгивателей и фильтр. См. раздел «Обслуживание и очистка».
Плохие результаты сушки.	<ul style="list-style-type: none"> Посуда оставалась слишком долго внутри закрытого прибора. Нет ополаскивателя или его дозировка недостаточна. Установите более высокий уровень для дозатора ополаскивателя. Пластиковую посуду, возможно, потребуется сушить с помощью полотенца. Для получения лучших результатов активируйте режим дополнительной сушки. Рекомендуется всегда использовать ополаскиватель, даже в сочетании с мульти-таблетками.
На посуде остаются белесые полосы или голубоватые следы.	<ul style="list-style-type: none"> Объем выпускаемого ополаскивателя слишком велик. Установите более низкий уровень для дозатора ополаскивателя. Объем моющего средства слишком велик.
На посуде остаются пятна от высохших капель воды.	<ul style="list-style-type: none"> Объем выпускаемого ополаскивателя слишком мал. Установите более высокий уровень для дозатора ополаскивателя. Причиной может быть качество ополаскивателя.
Посуда мокрая.	<ul style="list-style-type: none"> Программа не включает этап сушки или этап сушки выполняется при низкой температуре. Дозатор ополаскивателя опорожнен. Причиной может быть качество ополаскивателя. Причиной может быть качество мульти-таблеток. Попробуйте использовать таблетки другой марки или активируйте дозатор ополаскивателя. Можно также использовать ополаскиватель и мультитаблетки вместе.
Внутренние поверхности прибора влажные.	<ul style="list-style-type: none"> Это состояние не является дефектом прибора. Оно вызвано конденсацией воды, которая содержится в воздухе.
Необычное образование пены во время мойки.	<ul style="list-style-type: none"> Используйте только моющее средство для посудомоечных машин. Утечка в дозаторе ополаскивателя. Обратитесь в авторизованный сервисный центр.
Следы ржавчины на столовых приборах.	<ul style="list-style-type: none"> Слишком много соли в воде, используемой для промывки. См. раздел «Умягчитель воды». Столовые приборы из серебра и нержавеющей стали были помещены в мойку вместе друг с другом. Избегайте помещать изделия из серебра и нержавеющей стали близко друг к другу.
После выполнения программы в дозаторе остается моющее средство.	<ul style="list-style-type: none"> Таблетка моющего средства застряла в раздаточном устройстве и поэтому не была полностью смыта водой. Вода не может вымыть моющее средство из дозатора. Удостоверьтесь, что разбрызгиватель не засорен. Убедитесь, что посуда в корзинах не затрудняет открытие крышки дозатора моющего средства.
Неприятный запах из прибора.	<ul style="list-style-type: none"> См. раздел «Очистка внутренних поверхностей».

Неисправность	Возможная причина и способ устранения
Накипь на посуде, на баке и на внутренней стороне дверцы.	<ul style="list-style-type: none"> Низкий уровень соли, проверьте индикатор наполнения. Колпачок емкости для соли закручен недостаточно плотно. Высокая жесткость водопроводной воды. См. раздел «Умягчитель воды». Даже при использовании мульти-таблеток добавляйте соль и активируйте регенерацию для умягчения воды. См. раздел «Умягчитель воды». Если известковые отложения все еще остаются, промойте прибор с помощью очистителей, которые специально предназначены для этой цели. Попробуйте использовать другое моющее средство. Обратитесь к производителю моющего средства.
Посуда тусклая, обесцвеченная или имеет сколы.	<ul style="list-style-type: none"> Удостоверьтесь, что прибор используется только для тех изделий, которые подходят для мытья в посудомоечной машине. Загружайте и выгружайте корзины аккуратно. См. раздел «Загрузка корзин» в конце руководства пользователя. Кладите более легкие предметы в верхнюю корзину.

i Для выявления других возможных причин см. разделы «Перед первым использованием», «Ежедневное использование» и «Советы и рекомендации».

Индикации кодов ошибок

В случае неисправности на экране посудомоечной машины отобразится код ошибки. В следующей таблице приведены возможные ошибки и их причины.

Индикация кода ошибки	Описание	Возможная причина и способ устранения
Индикатор  быстро мигает	Задержка подачи воды.	Смесители закрыты, забор воды ограничен, или давление воды слишком низкое.
Индикаторы  и  быстро мигают	Необходимая температура не достигнута.	Сбой нагревательного элемента.
Индикатор  быстро мигает	Перелив.	Какой-либо элемент посудомоечной машины протекает.
Индикаторы ECO ,  и  быстро мигают	Отказ связи между основной печатной платой и платой дисплея.	Размыкание цепи или неисправность проводки связи.

⚠ ПРЕДУПРЕЖДЕНИЕ!

- В случае перелива отключите главный водопровод и позвоните в сервисную службу.
- Если в полости нижнего отсека обнаружена вода из-за перелива или небольшой утечки, следует убрать воду перед повторным запуском посудомоечной машины.
- Если ошибка не может быть устранена, обратитесь за профессиональной помощью.

Технические характеристики (EN60436)

Наименование поставщика	ИКЕА оф Свиден АБ
Адрес поставщика	ИКЕА оф Свиден АБ, Tulpanvägen 8, 343 81 Älmhult, Sweden
Тип изделия	Посудомоечная машина
Тип установки	Отдельно стоящий прибор
Размеры (Ш x В x Г)	60 x 85 x 60 см
Номинальная загрузочная способность ^{a)} (шт.)	13 ^{b)}
Класс энергоэффективности ^{a)}	E
ЕЕI ^{a)}	55,9
Коэффициент эффективности очистки ^{a)}	1,125
Коэффициент эффективности сушки ^{a)}	1,065
Потребление энергии за цикл ^{c)}	0,937 кВт·ч
Расход воды за цикл ^{d)}	11 л
Продолжительность программы ^{a)}	3:50 (час:мин)
Акустический уровень шума ^{a)}	47 dB (A)
Класс акустического уровня шума ^{a)}	C
Выключенный режим	0,49 Вт
Режим задержки запуска	1,00 Вт

a) Для программы «ЭКО».

b) Максимальное число стандартных комплектов посуды — 13. См. примеры загрузки корзин в начале этого краткого руководства. Правильная загрузка способствует экономии электроэнергии и воды. Неверная загрузка может мешать очистке посуды.

c) Потребление энергии в кВт·ч за цикл при использовании программы «ЭКО» и холодной воды. Фактическое потребление энергии зависит от режима эксплуатации прибора.

d) Расход воды в литрах на цикл при использовании программы «ЭКО». Фактическое потребление воды зависит от режима эксплуатации прибора и жесткости воды.

i Артикул и серийный номер указаны на заводской табличке справа на внутренней стороне дверцы устройства.

Артикулярный номер
XXXXXXX (код из 8 цифр)



Серийный номер
(8 цифр)

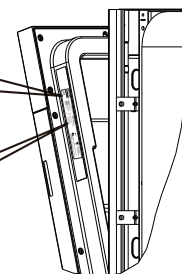

Изображение приведено только для справки

Ссылка на базу данных EU EPREL

QR-код на этикетке энергоэффективности, поставляемой с устройством, содержит ссылку на веб-сайт с информацией о регистрации этого устройства в базе данных Европейского реестра продуктов для маркировки энергоэффективности (EU EPREL). Сохраняйте эту этикетку для справки вместе с руководством пользователя и всеми другими документами, прилагаемыми к этому устройству.

Кроме того, ту же информацию об энергоэффективности можно найти в реестре EU EPREL, если перейти по ссылке <https://eprel.ec.europa.eu> и использовать название модели и номер изделия, указанные на заводской табличке устройства. См. главу «Описание изделия».

Для получения более подробной информации об этикетке энергоэффективности посетите веб-сайт www.theenergylabel.eu.

Защита окружающей среды

Материалы с символом  должны отправляться на переработку. Положите упаковку в соответствующий контейнер для переработки. Помогите защитить окружающую среду и здоровье людей путем надлежащей переработки утилизируемых электрических и электронных

приборов. Не утилизируйте приборы, помеченные символом  вместе с бытовыми отходами. Отвезите изделие в ближайший центр переработки или свяжитесь с местной администрацией.

Гарантия компании IKEA

Срок действия гарантии IKEA?

Настоящая гарантия действительна в течение 5 лет с даты покупки, если иное не предусмотрено национальным законодательством. На территории Норвегии, Португалии и Испании гарантия действует в течение 3-х лет с даты доставки прибора покупателю, если иное не предусмотрено законодательством страны. Перейдите на сайт IKEA.com, чтобы узнать, какие правила применимы в вашей стране. Пожалуйста, сохраняйте чек для подтверждения факта и даты покупки. Проведение сервисных работ по гарантии не влечет за собой продление гарантийного срока обслуживания.

Кем выполняется техобслуживание?

Компания IKEA будет предоставлять услуги через свои собственные центры техобслуживания или через авторизованные партнерские сети.

На что распространяется данная гарантия?

Данная гарантия распространяется на неисправности изделия, обусловленные дефектами конструкции или материалов, проявившимися после его покупки в магазине IKEA. Данная гарантия относится только к случаям бытового использования изделия. Все исключения указаны в пункте «На что не распространяется данная гарантия?» В рамках гарантии предусматривается возмещение затрат, связанных с устранением неисправностей, например затраты на ремонт, запасные части, выполнение работ и транспортные расходы, при условии, что доступ к изделию в целях ремонта не затруднен и не вызывает существенных расходов. В этих

условиях применимы соответствующие местные правила и директива ЕС (ДИРЕКТИВА (ЕС) 2019/771). Замененные запчасти переходят в собственность компании IKEA.

Что делает IKEA, чтобы устранить неисправность?

Специалисты поставщика услуг, назначенного компанией IKEA, осмотрят изделие и решат по своему усмотрению, распространяется ли на него гарантия. Если изделие будет признано подлежащим гарантийному обслуживанию, сотрудники сервисного центра компании IKEA или поставщика услуг, назначенного этой компанией, по своему усмотрению отремонтируют изделие или заменят его таким же или аналогичным прибором.

На что не распространяется данная гарантия?

- Естественный износ.
- Умышленные повреждения; повреждения вследствие небрежного обращения; повреждения, обусловленные невнимательностью, несоблюдением инструкций по эксплуатации, неправильной установкой или подключением к электрической сети с напряжением, не соответствующим техническим требованиям прибора; повреждения, вызванные химическими или электрохимическими реакциями; повреждения, обусловленные ржавчиной, коррозией или воздействием воды, в том числе, но не ограничиваясь только этим, повреждения, вызванные повышенной жесткостью воды, подаваемой в сети водоснабжения; повреждения, вызванные аномальными условиями окружающей среды.

- Расходные материалы и запчасти, в том числе батареи и лампочки.
- Повреждения нефункциональных и декоративных деталей, не влияющих на нормальную работу устройства, в том числе любые царапины или возможное различие в цвете.
- Случайные повреждения, вызванные присутствием инородных предметов и/или веществ, а также чисткой или устранением пробок в фильтрах, системах слива или дозаторах моющих средств.
- Повреждения деталей стеклокерамики, аксессуаров, корзин для посуды и столовых приборов, подающих и сливных труб, уплотнителей, ламп и плафонов для ламп, экранов, ручек, корпуса и частей корпуса. Исключениями являются случаи, когда может быть доказано, что причиной таких повреждений был производственный брак.
- Случаи, когда неисправность не может быть найдена во время осмотра техническим специалистом.
- Повреждения в результате ремонта, выполненного неуполномоченными организациями либо неавторизованными сервис-партнерами, а также ремонта с использованием неоригинальных запасных частей.
- Повреждения вследствие установки, выполненной с нарушением технических требований или инструкций.
- Повреждения, возникшие при бытовом использовании товара.
- Повреждения, возникшие при перевозке товара. Компания IKEA не несет ответственности за любой ущерб, который может возникнуть во время транспортировки изделия клиентом. Тем не менее, если компания IKEA обеспечивает доставку изделия клиенту, тогда на повреждения, который возникают во время этой доставки, данная гарантия распространяется.
- Услуга первоначальной установки не включена в стоимость изделия IKEA. Однако если поставщик услуг компании IKEA или его уполномоченный партнер ремонтирует или заменяет прибор в соответствии с условиями настоящей гарантии, поставщик услуг или его уполномоченный партнер должен заново установить отремонтированное или заменяемое изделие, когда это необходимо.

Это ограничение не распространяется на нормальную работу, осуществляемую квалифицированным специалистом с использованием наших оригинальных запасных частей для того, чтобы адаптировать прибор к техническим требованиям безопасности, действующим в другой стране ЕС.

Применимость законодательства конкретной страны

Гарантия IKEA дает вам определенные юридические права, которые включают или превышают местные нормативные требования. Условия этой гарантии никоим образом не ограничивают права потребителя, устанавливаемые законодательством конкретной страны.

Сфера действия

Если изделие было приобретено в одной стране ЕС и перевезено в другую страну ЕС, гарантийное обслуживание будет производиться на условиях, действующих в другой стране. Обязательства по гарантийному обслуживанию выполняются только в том случае, если изделие было установлено с соблюдением:

- технических требований, принятых в стране, где клиент обратился за гарантийным обслуживанием;
- правил техники безопасности, приведенных в инструкции по сборке и в руководстве пользователя.

Авторизованный центр послепродажного обслуживания оборудования IKEA:

Вы можете обращаться к авторизованному поставщику услуг послепродажного обслуживания IKEA для:

подачи заявки на выполнение гарантийного ремонта и запроса консультации по установке прибора IKEA в специальной кухонной мебели IKEA. Наша служба не предоставляет консультации, связанные с:

общими вопросами установки кухонного оборудования IKEA; подключением к электросети (если изделие поставляется без вилки и кабеля), а также подключением к водопроводу и газопроводу, так как эти работы должны быть выполнены уполномоченным сервисным инженером;

разъяснениями руководства пользователя и технических характеристик прибора IKEA.

Чтобы получить эффективную поддержку, внимательно прочитайте инструкцию по сборке и/или руководство пользователя перед обращением к нам.

Наличие запасных частей

Следующие запасные части и программные средства доступны в течение 7 лет после снятия модели с производства: электродвигатель; циркуляционный и дренажный насосы; нагреватели и нагревательные элементы, включая тепловые насосы (отдельно или в комплекте); трубопроводы и сопутствующее оборудование, включая все шланги, клапаны, фильтры и системы защиты от утечек воды; конструктивные и внутренние детали для дверцы (отдельно или в комплекте); печатные платы; электронные дисплеи; реле давления; термостаты и датчики; программное обеспечение и прошивка, включая утилиту для сброса настроек.

Следующие запасные части доступны в течение 10 лет после снятия модели с производства: дверные петли и уплотнители, другие уплотнители и прокладки, разбрызгиватели, дренажные фильтры, внутренние стойки и пластиковые вспомогательные детали, такие как корзины и крышки.

Для заказа запасных частей обращайтесь в отдел послепродажного обслуживания компании IKEA.

Как связаться с нами, если вам нужна помощь



Полный список контактных данных и местных телефонов уполномоченных IKEA организаций приведен на последней странице настоящего руководства.

i Чтобы ускорить получение услуг, рекомендуется использовать местные телефонные номера, указанные в конце настоящего руководства. Всегда, когда вам нужна помощь, звоните по телефонным номерам, указанным в руководстве конкретного прибора. Позвонив нам, вы должны сообщить номер артикула IKEA (8-значный код) и серийный номер устройства, в отношении которого вам нужна наша помощь (8-значный код, который можно найти на заводской табличке).

i **ОБЯЗАТЕЛЬНО СОХРАНЯЙТЕ ЧЕК!** Чек является подтверждением покупки, его необходимо предъявлять при обращении за гарантийным обслуживанием. Обратите внимание, что в чеке также указано наименование артикула IKEA и номер (8-значный код) каждого приобретенного прибора.

Нужна дополнительная помощь?

По всем дополнительным вопросам, не связанным с послепродажным обслуживанием приборов, обращайтесь в центр телефонного обслуживания ближайшего магазина IKEA. Пожалуйста, тщательно изучите сопроводительные документы перед обращением.

Obsah

Bezpečnostné informácie	333	Každodenné používanie	341
Bezpečnostné pokyny	334	Rady a tipy	344
Popis výrobku	336	Starostlivosť a čistenie.....	346
Ovládací panel.....	337	Riešenie problémov	347
Programy	338	Technické informácie (EN60436).....	351
Funkcie	339	Ochrana životného prostredia	352
Nastavenia	339	Záruka IKEA.....	352
Pred prvým použitím.....	340		

Môže sa zmeniť bez upozornenia.

Bezpečnostné informácie

Pred inštaláciou a používaním spotrebiča si pozorne prečítajte priložený návod na používanie. Výrobca nenesie zodpovednosť za žiadne zranenia ani škody v dôsledku nesprávnej inštalácie alebo používania. Pokyny si vždy uschovajte na bezpečnom a dostupnom mieste pre ďalšie použitie v budúcnosti.

Bezpečnosť detí a zraniteľných osôb

- Tento spotrebič môžu používať deti staršie ako 8 rokov a osoby so zníženými fyzickými, zmyslovými alebo psychickými schopnosťami alebo nedostatkom skúseností a znalostí, iba ak sú pod dozorom inej osoby alebo ak boli inou osobou poučené o bezpečnom používaní spotrebiča a ak rozumejú prípadným rizikám.
- Deti vo veku 3 až 8 rokov a osoby so závažnými a ťažkými zdravotnými postihnutiami by sa mali držať od spotrebiča ďalej, pokiaľ nie sú pod neustálym dozorom.
- Deti mladšie ako 3 roky by sa mali držať od spotrebiča ďalej, pokiaľ nie sú pod neustálym dozorom.
- Nedovoľte, aby sa deti hrali so spotrebičom.
- Udržujte čistiace prostriedky mimo dosahu detí.
- Ak sú dvierka otvorené, zabezpečte, aby sa deti a domáce zvieratá nenachádzali v blízkosti spotrebiča.

- Deti nesmú vykonávať čistenie a údržbu spotrebiča bez dozoru.
- Všetky obaly uchovávajte mimo dosahu detí a náležite ich zlikvidujte.

Všeobecné bezpečnostné pokyny

- Tento spotrebič je určený na používanie v domácnostiach a podobnom prostredí, ako napr.:
 - vidiecke domy, kuchynky pre zamestnancov v obchodoch, kanceláriách a inom pracovnom prostredí,
 - pre klientov v hoteloch, motelloch, penziónoch a inom ubytovacom zariadení,
- Nemeňte technické vlastnosti tohto spotrebiča.
- Prevádzkový tlak vody (minimálny a maximálny) musí byť medzi 0,4 (0,04)/10 (1,0) barov (MPa).
- Dodržiavajte maximálny počet 13 súprav riadu.
- Pri umiestňovaní spotrebiča zabezpečte, aby napájací kábel nebol zachytený alebo poškodený.
- Ak je poškodený prívodný kábel, musí ho vymeniť výrobca, autorizované servisné stredisko alebo podobne kvalifikovaná osoba, aby sa predišlo nebezpečenstvu.
- Vetracie otvory na telese spotrebiča a na vstavanej konštrukcii musia zostať voľné.

- Príbor vložte do koša na príbor tak, aby ostré hroty smerovali nadol, alebo ho položte na regál na príbor vo vodorovnej polohe s ostrými hranami smerom nadol.
- Spotrebič nenechávajte s otvorenými dvierkami bez dozoru, aby ste predišli náhodnému stúpeniu na ne.
- Pred akoukoľvek operáciou údržby deaktivujte spotrebič a odpojte sieťovú zástrčku od elektrickej zásuvky.
- Na čistenie spotrebiča nepoužívajte vysokotlakové vodné rozprašovače a/alebo paru.
- Ak má spotrebič vetracie otvory na základni, nesmie ich zakrývať napr. koberec.
- Spotrebič je určený na pripojenie k prívodu vody pomocou nových súprav hadíc s ním dodaných. Nesmiete opätovne použiť staré súpravy hadíc.

Bezpečnostné pokyny

Inštalácia

- ⚠ **VAROVANIE!** Tento spotrebič môže inštalovať iba kvalifikovaná osoba.
- Odstráňte všetky obaly a prepravné skrutky.
- Poškodený spotrebič neinštalujte ani nepoužívajte.
- Spotrebič neinštalujte ani nepoužívajte v priestoroch s teplotou nižšou ako 0 °C.
- Postupujte podľa pokynov na inštaláciu dodaných so spotrebičom.
- Pri premiestňovaní spotrebiča buďte vždy opatrní, pretože je ťažký. Vždy používajte ochranné rukavice a uzavreté obuv.
- Spotrebič nainštalujte tak, aby sa nad ním a vedľa neho nachádzali pevné konštrukcie.

Zapojenie do elektrickej siete

- ⚠ **VAROVANIE!** Nebezpečenstvo požiaru a úrazu elektrickým prúdom.
- ⚠ **VAROVANIE!** Pri umiestňovaní spotrebiča zabezpečte, aby napájací kábel nebol zachytený alebo poškodený.
- ⚠ **VAROVANIE!** Nepoužívajte adaptéry s viacerými zástrčkami ani predlžovacie káble.
- ⚠ **VAROVANIE!** Za žiadnych okolností nerežte, neodstraňujte ani neobchádzajte uzemňovací kolík.
- Spotrebič musí byť uzemnený.

- Uistite sa, že parametre na typovom štítku sú kompatibilné s elektrickými parametrami sieťového napájania.
- Vždy používajte správne nainštalovanú uzemnenú zásuvku.
- Dbajte na to, aby ste nepoškodili elektrické časti (napr. zástrčky napájacieho kábla, elektrický napájací kábel). So žiadosťou o výmenu elektrických súčastí sa obráťte na autorizované servisné centrum.
- Zástrčku napájacieho kábla zapojte do zásuvky až na konci inštalácie. Uistite sa, že napájací elektrický kábel je po inštalácii prístupný.
- Pri odpájaní spotrebiča od elektrickej siete neťahajte za napájací kábel. Vždy ťahajte za zástrčku napájacieho kábla.
- Tento spotrebič spĺňa požiadavky smerníc EHS.
- Iba pre Spojené kráľovstvo a Írsko: Tento spotrebič je vybavený 13 A sieťovou zástrčkou. Ak je potrebné vymeniť poistku napájacej zástrčky, použite len poistku typu 13 A ASTA (BS 1362).

Prívod vody

- Chráňte hadice na vodu pred poškodením.
- Pred pripojením k novému potrubiu, k potrubiu, ktoré sa dlhšiu dobu nepoužívalo, alebo v prípade vykonania opravy, či zapojenia nových zariadení (vodomery atď.) nechajte vodu odtečť, kým nebude čistá a priehľadná.

- Počas prvého použitia spotrebiča a po ňom skontrolujte, či nedošlo k viditeľnému úniku vody.
- Hadica prívodu vody obsahuje bezpečnostný ventil a vnútorný napájací kábel s plášťom.

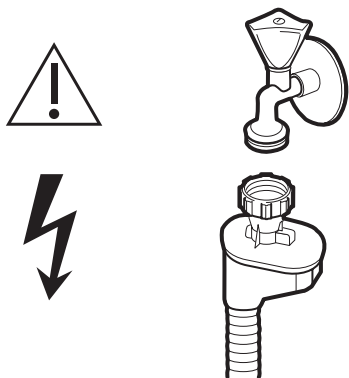

⚠ **VAROVANIE!** Nebezpečné napätie.

- V prípade poškodenia hadice prívodu vody ihneď uzavrite vodovodný kohútik a odpojte napájaciu zástrčku od sieťovej zásuvky. So žiadosťou o výmenu hadice prívodu vody sa obráťte na autorizované servisné centrum.

Používanie

⚠ **VAROVANIE!** Nebezpečenstvo zranenia, popálenín, zásahu elektrickým prúdom alebo požiaru.

⚠ **VAROVANIE!** Nepoužívajte spotrebič pred jeho inštaláciou do zabudovanej štruktúry. Pred akýmkoľvek úkonom inštalácie musí byť spotrebič odpojený od elektrickej siete – nebezpečenstvo úrazu elektrickým prúdom.

- Nesedte ani nestojte na otvorených dvierkach.
- Čistiace prostriedky do umývačky sú nebezpečné. Dodržiavajte bezpečnostné pokyny na obale čistiaceho prostriedku.
- Používajte len čistiaci prostriedok a leštadlo odporúčané na použitie v automatickej umývačke.
- V umývačke riadu nikdy nepoužívajte mydlo, čistiaci prostriedok na bielizeň ani čistiaci prostriedok na umývanie rúk.
- Vodu v spotrebiči nepite ani sa s ňou nehrajte.

- Čistiaci prostriedok do umývačky riadu je korozívny! Uchovajte čistiaci prostriedok do umývačky riadu mimo dosahu detí.
- Nevyberajte zo spotrebiča riad, kým sa nedokončí program. Na riade môže ostať malé množstvo čistiaceho prostriedku.
- Ak otvoríte dvierka počas priebehu programu, spotrebič môže vypustiť horúcu paru.
- Horľavé látky ani predmety, ktoré sú nasiaknuté horľavými látkami, nekladajte do spotrebiča, do jeho blízkosti ani naň.

Servis

- Ak chcete spotrebič opraviť, obráťte sa na autorizované servisné stredisko.
- Používajte iba originálne náhradné diely.

Likvidácia

⚠ **VAROVANIE!** Nebezpečenstvo poranenia alebo udusenía.

- Spotrebič odpojte od elektrickej siete.
- Odrežte napájaciu kábel a vyhodte ho.
- Odstráňte dvere, aby ste zabránili uviaznutiu detí a domácich zvierat vo vnútri spotrebiča.

Poznámka:

Pri pripájaní k zdroju pitnej vody sa uistite, že zariadenie je pripojené pomocou bezpečnostného prvku proti kontaminácii pitnej vody spätným tokom (podľa normy DIN EN 1717) a že spĺňate požiadavky týkajúce sa znečistenia vody (podľa normy KTW-BWGL). Výrobok musí byť zostrojený tak, aby zabránil spätnému toku nepitnej vody do vodovodnej siete podľa normy IEC/EN 61770. Odporúčame, aby inštaláciu vrátane prívodu vody a elektrického pripojenia, ako aj opravy vykonával kvalifikovaný technik.

Popis výrobku

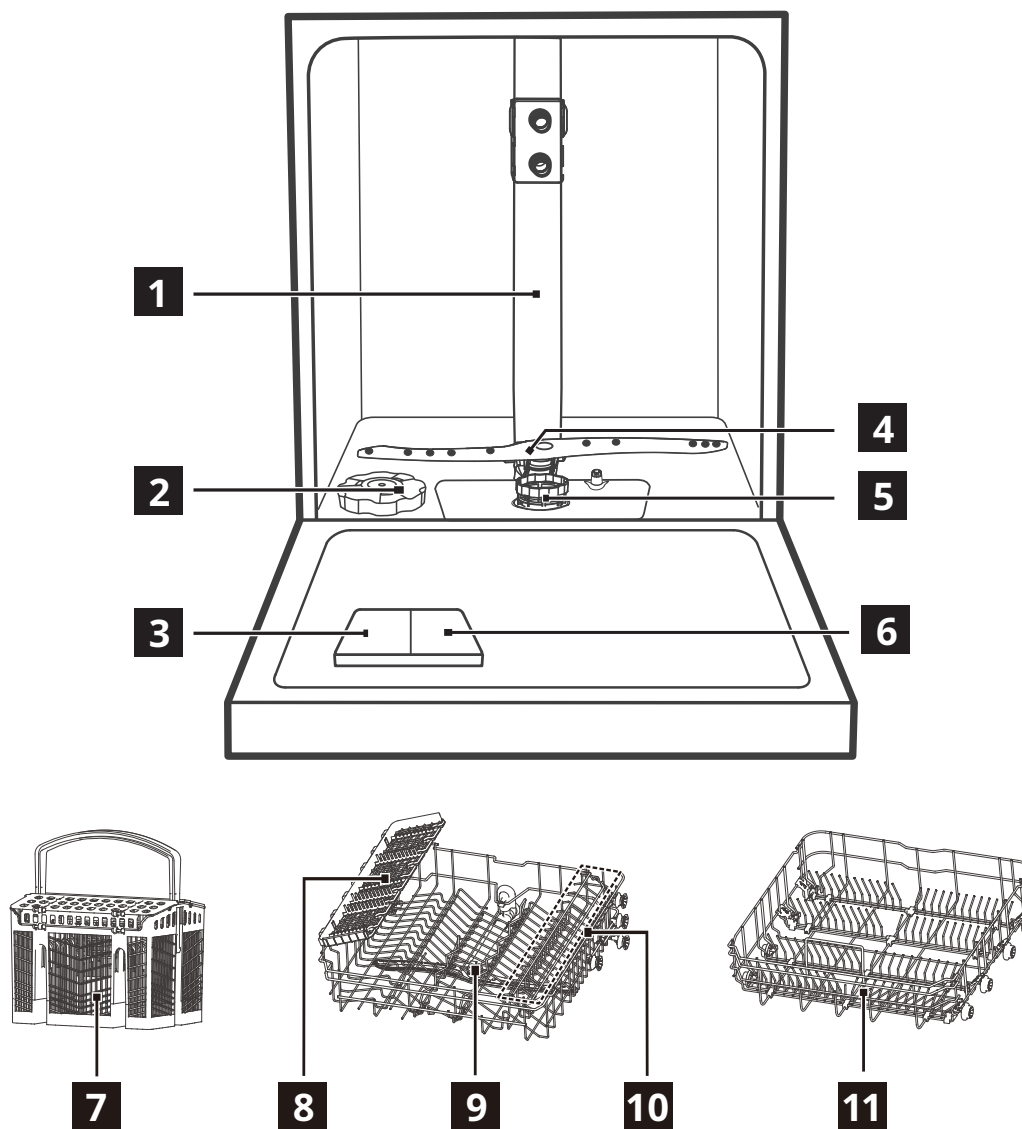





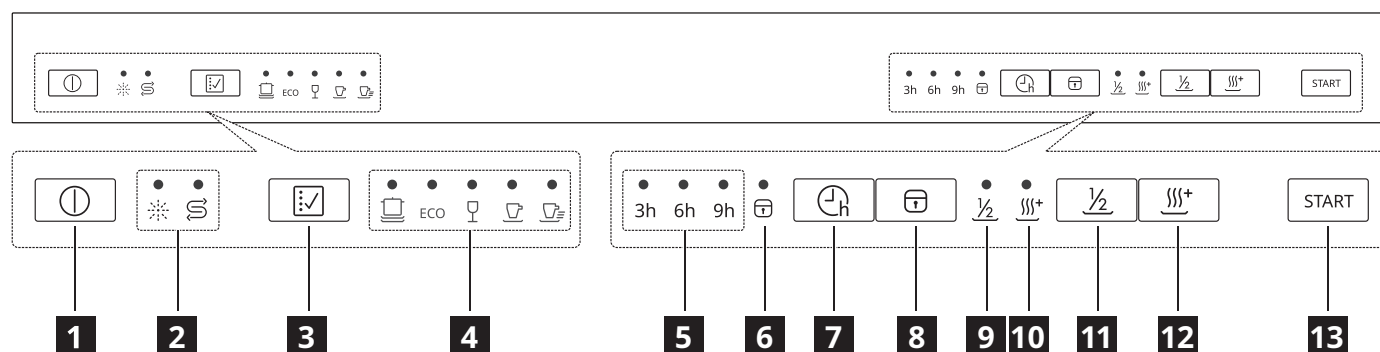

- | | |
|--|---------------------------------------|
| 1 Vnútorné potrubie | 7 Kôš na príbor |
| 2 Nádobá na soľ | 8 Regál na príbor (horný kôš) |
| 3 Dávkovač čistiaceho prostriedku | 9 Horné ostrekovacie rameno |
| 4 Dolné ostrekovacie rameno | 10 Regál na poháre (horný kôš) |
| 5 Zostava filtra | 11 Dolný kôš |
| 6 Dávkovač leštidla | |





Ovládací panel



- | | |
|------------------------------------|---|
| 1 Tlačidlo Zapnúť/Vypnúť | 7 Tlačidlo posunutého štartu |
| 2 Ukazovatele výstrahy | 8 Tlačidlo detského zámku |
| 3 Tlačidlo programu | 9 Ukazovateľ polovičnej náplne |
| 4 Ukazovatele programu | 10 Ukazovateľ dodatočného sušenia |
| 5 Čas posunutia | 11 Tlačidlo polovičnej náplne |
| 6 Ukazovateľ detského zámku | 12 Tlačidlo dodatočného sušenia |
| | 13 Tlačidlo spustenia/pozastavenia |













Ukazovatele	Popis
	Ukazovateľ leštidla. Svieti vždy, keď je potrebné doplniť dávkovač leštidla.
	Ukazovateľ soli. Svieti vždy, keď je potrebné opätovne naplniť nádobu na soľ.
	Ukazovateľ posunutého štartu. Svieti, keď je prítomné nastavenie posunutého štartu.
	Ukazovateľ detského zámku. Svieti, keď je aktivovaná funkcia detského zámku.
	Ukazovateľ polovičnej náplne. Svieti, keď je vybraná funkcia polovičnej náplne.
	Ukazovateľ dodatočného sušenia. Svieti, keď je vybraná funkcia dodatočného sušenia.

Programy

Program	Miera znečistenia/typ náplne	Fázy programu	Možnosti
 (Intenzívny)	<ul style="list-style-type: none"> Silné znečistenie Riad, príbory, hrnce a panvice 	<ul style="list-style-type: none"> Predumývanie Umývanie (60 °C) Oplachovanie Oplachovanie (65–72 °C) Sušenie 	<ul style="list-style-type: none"> Posunutý štart Polovičná náplň Dodatočné sušenie
ECO (ECO) ¹⁾	<ul style="list-style-type: none"> Bežné znečistenie Riad a príbor a panvice 	<ul style="list-style-type: none"> Predumývanie Umývanie (45 °C) Oplachovanie (60 °C) Sušenie 	<ul style="list-style-type: none"> Posunutý štart Polovičná náplň Dodatočné sušenie
 (Sklo)	<ul style="list-style-type: none"> Mierne znečistenie Sklo 	<ul style="list-style-type: none"> Predumývanie Umývanie (45 °C) Oplachovanie Oplachovanie (55 – 60 °C) Sušenie 	<ul style="list-style-type: none"> Posunutý štart Polovičná náplň Dodatočné sušenie
 (90 min)	<ul style="list-style-type: none"> Bežné znečistenie 	<ul style="list-style-type: none"> Umývanie (55 °C) Oplachovanie Oplachovanie (60–65 °C) Sušenie 	<ul style="list-style-type: none"> Posunutý štart Polovičná náplň Dodatočné sušenie
 (Rýchly)	<ul style="list-style-type: none"> Mierne znečistenie Riad a príbor 	<ul style="list-style-type: none"> Umývanie (45 °C) Oplachovanie Oplachovanie (45 °C) 	<ul style="list-style-type: none"> Posunutý štart

1) Pri tomto programe je najefektívnejšie využitie spotreby vody a energie na bežne znečistený riad a príbor. (Toto je štandardný program pre testovacie inštitúcie).

Hodnoty spotreby

Program	Fáza sušenia	Dostupné funkcie	Trvanie programu (min)	Spotreba vody (litre/cyklus)	Spotreba energie (kWh/cyklus)
	✓	 $\frac{1}{2}$  ⁺	180	13,9	1,275–1,385
ECO	✓	 $\frac{1}{2}$  ⁺	230	11,0	0,937
	✓	 $\frac{1}{2}$  ⁺	125	13,9	0,850–0,925
	✓	 $\frac{1}{2}$  ⁺	90	11,2	0,955–1,030
	-		30	10,3	0,584

1. Tlak a teplota vody, výkyvy sieťového napájania, možnosti a množstvo riadu môžu zmeniť jednotlivé hodnoty.
2. Program ECO je vhodný na čistenie bežne znečisteného riadu a je to najefektívnejší program z hľadiska kombinovanej spotreby energie a vody. Tento program sa tiež používa na hodnotenie súladu s právnymi predpismi EÚ o ekodizajne.
3. Umývanie riadu v umývačke riadu pre domácnosť zvyčajne spotrebuje vo fáze používania menej energie a vody ako ručné umývanie riadu, ak sa umývačka riadu pre domácnosť používa podľa pokynov výrobcu.
4. Hodnoty uvedené pre iné programy ako program eco sú len orientačné.



Informácia pre testovacie inštitúcie

Ak máte záujem získať informácie potrebné na realizáciu výkonnostných testov (napr. podľa normy EN60436), odošlite e-mail na adresu:

info.dishwasher@meicloud.com

V žiadosti uveďte číselný kód produktu (PNC) uvedený na typovom štítku.

Funkcie

-  Počas priebehu programu nie je možné aktivovať ani deaktivovať možnosti.
-  Ak sa funkcia na program nevzťahuje, príslušný indikátor nesvieti.
-  Aktivácia jednotlivých funkcií môže mať vplyv na spotrebu vody a energie, ako aj na dobu trvania programu.

ovládacom paneli okrem tlačidla zapnutia/vypnutia, aby deti nemohli náhodne spustiť umývačku stlačením tlačidiel na paneli.

Ak chcete uzamknúť alebo odomknúť tlačidlá na ovládacom paneli, stlačte tlačidlo detského zámku  na 3 sekundy.

Funkcia polovičnej náplne

Pri menších množstvách môžete vybrať túto funkciu, aby ste ušetrili energiu a vodu.

Ak chcete vybrať funkciu polovičnej náplne, po výbere programu stlačte tlačidlo polovičnej náplne .

Detský zámok

Táto možnosť umožňuje uzamknúť tlačidlá na

Nastavenia

Zmäkčovač vody

Zmäkčovač vody odstraňuje z prívodu vody minerálne látky, ktoré by zhoršili výsledky umývania a stav spotrebiča.

Čím vyšší je obsah týchto minerálov, tým tvrdšia je voda. Tvrdosť vody sa meria príslušnými stupnicami.

Zmäkčovač vody je potrebné prispôbiť podľa tvrdosti vody vo vašej oblasti. Informácie o tvrdosti vody vo vašej oblasti vám môžu poskytnúť miestne orgány v oblasti dodávok vody. Ak chcete dosiahnuť dobré výsledky pri umývaní, je dôležité nastaviť správnu úroveň zmäkčovača vody.

Tvrdosť vody

Nemecké stupne (°dH)	Francúzske stupne (°fH)	mmol/l	Clarkeho stupne	Úroveň zmäkčovača vody	Spotreba soli (gram/cyklus)	Frekvencia regenerácie (každých X cyklov)
35–55	61–98	6,1–9,8	43–69	H6	60	1
23–34	41–60	4,1–6,0	29–42	H5	30	2
18–22	31–40	3,1–4,0	22–28	H4	20	3
12–17	21–30	2,1–3,0	15–21	H3 ¹⁾	12	5
6–11	10–20	1,0–2,0	7–14	H2	9	10
0–5	0–9	0–0,94	0–6	H1 ²⁾	0	NO

1) Výrobné nastavenie.

2) Nepoužívajte soľ pri tejto úrovni.



Či už používate bežný čistiaci prostriedok alebo kombinované tablety (so soľou alebo bez nej), nastavte správnu úroveň tvrdosti vody, aby sa aktivovali oznámenia o potrebe doplniť soľ.

-  Kombinované tablety s obsahom soli nie sú dostatočne účinné na zmäkčenie tvrdej vody.

Počas každej regenerácie sú potrebné ďalšie 2,0 litra vody, spotreba energie sa zvýši o 0,02 kWh a program sa predĺži o 4 minúty.

Ako nastaviť úroveň zmäkčovača vody

1. Zatvorte dvierka umývačky a stlačením tlačidla zapnutia/vypnutia spotrebič zapnite.
2. Do 60 sekúnd po zapnutí stlačte tlačidlo programu na viac ako 5 sekúnd, aby ste vstúpili do režimu nastavenia zmäkčovača vody. Indikátor soli bude blikat.
3. Stlačením tlačidla programu vyberte správne nastavenie podľa miestnej tvrdosti vody. Nastavenie sa bude meniť v nasledujúcom poradí: H3->H4->H5->H6->H1->H2->H3.
4. Počkajte 5 sekúnd alebo stlačením tlačidla zapnutia/vypnutia potvrdíte nastavenie a ukončíte.

Úroveň zmäkčovača vody	Indikátor LED (○: indikátor nesvieti; ●: indikátor svieti)		
			
H1	○	○	●
H2	○	●	○
H3	○	●	●
H4	●	○	○
H5	●	○	●
H6	●	●	○

Oznámenie o prázdnom zásobníku na leštidlo

Leštidlo pomáha vysušiť riady bez výskytu pruhov alebo škvŕn. Najlepší výsledok pri sušení dosiahnete vždy pomocou leštidla.

Leštidlo sa uvoľňuje automaticky počas fázy oplachovania horúcou vodou.

Ak je dávkovač leštidla prázdny, rozsvieti sa ukazovateľ leštidla (☼), ktorý vám pripomenie, aby ste doplnili leštidlo. V ostatných prípadoch môžete odhadnúť zostávajúce množstvo podľa veľkosti čiernej bodky na ukazovateli úrovne leštidla, ako je znázornené nižšie:

- | | | | |
|---|-------------|---|-------------|
| ● | Plné | ● | Plné na 3/4 |
| ◐ | Plné na 1/2 | ◑ | Plné na 1/4 |
| ○ | Prázdne | | |

Úroveň leštidla

Uvoľňované množstvo leštidla možno nastaviť medzi úrovňou 1 (minimálne množstvo) a úrovňou 6 (maximálne množstvo).

Ako nastaviť úroveň leštidla

Odstráňte uzáver zásobníka leštidla. Otočte ovládačom ukazovateľa leštidla na číslo (1 - 4).

Ak sa riad nesuší správne alebo sú na ňom škvŕny, nastavte ovládač na ďalšie vyššie číslo, až kým nebude riad bez škvŕn. Znížte ho, ak sú na riade lepkavé belavé škvŕny alebo namodralý film na sklenenom riade alebo čepeli nožov.

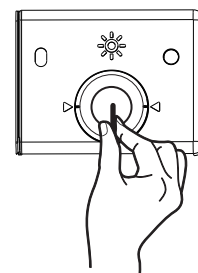

Aktivácia/deaktivácia zvuku tlačidiel

Zvuk tlačidiel aktivujete alebo deaktivujete stlačením a podržaním tlačidla $\frac{1}{2}$ a $\frac{1}{3}$ na 3 sekundy.

Pred prvým použitím

1. Skontrolujte, či aktuálna úroveň zmäkčovača vody zodpovedá tvrdosti prívodu vody. Ak nie, upravte úroveň zmäkčovača vody.
 2. Naplňte nádobu na soľ.
 3. Naplňte dávkovač leštidla.
 4. Otvorte prívod vody.
 5. Spustíte program, aby sa odstránili prípadné zvyšky z výroby, ktoré by sa mohli ešte nachádzať v spotrebiči. Nepoužívajte čistiaci prostriedok ani nenapíňajte koše.
- i** Po spustení programu môže trvať až 5 minút, kým spotrebič spracuje živicu v zmäkčovači vody. Môže sa zdať, že spotrebič nepracuje. Fáza umývania sa spustí až po dokončení tohto procesu. Tento proces sa pravidelne opakuje.

Nádoba na soľ

⚠ UPOZORNENIE! Používajte len hrubozrnnú soľ určenú do umývačiek. Jemná soľ zvyšuje riziko korózie.

Soľ slúži na spracovanie živice v zmäkčovači vody a na dosiahnutie dobrých výsledkov pri každodennom používaní.

Naplnenie nádoby na soľ

- i** Soľ dopĺňajte len vtedy, keď sa rozsvieti ukazovateľ soli.

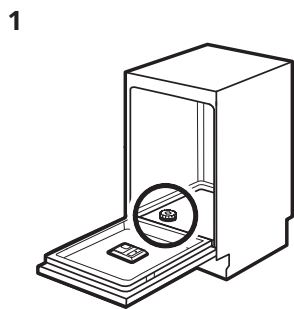

V dolnej časti nájdete nádobu na soľ.

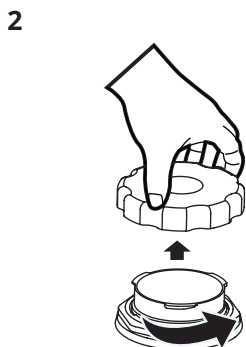

Odstráňte uzáver nádoby na soľ.

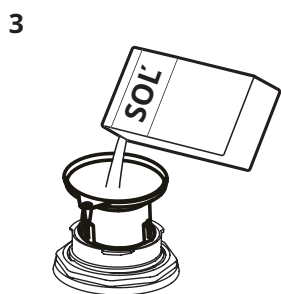

Do nádoby na soľ dajte 1,5 kg soli do umývačky riadu.

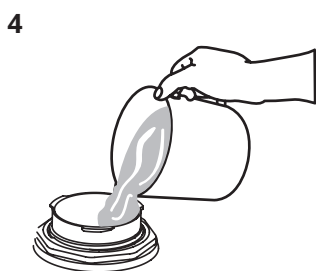

Naplňte nádobu na soľ vodou na maximálnu úroveň.

5 Pevne utiahnite uzáver nádoby na soľ.

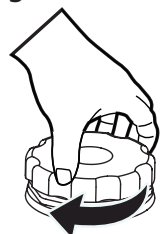

⚠ UPOZORNENIE! Pri dopĺňaní nádoby na soľ z nej môže vyteciť voda a soľ. Po doplnení nádoby na soľ ihneď spustite program, aby ste predchádzali korózii.

Naplnenie dávkovača leštidla

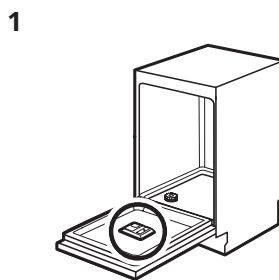

Na vnútornej strane dveriek nájdete dávkovač leštidla.

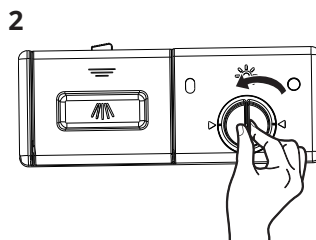

Odstráňte uzáver zásobníka leštidla otočením v protismere hodinových ručičiek.

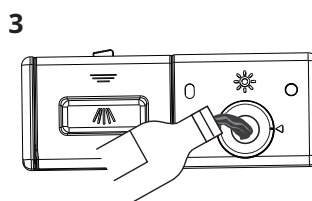

Naplňte leštidlo do nádoby na leštidlo. Nепreplňte nádobu.

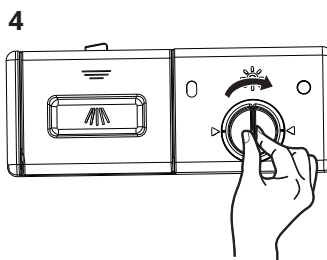

Zatvorte uzáver zásobníka leštidla otočením v smere hodinových ručičiek.

Každodenné používanie

- Otvorte prívod vody.
- Stlačením tlačidla zapnutia/vypnutia aktivujte spotrebič.
 - Ak svieti ukazovateľ soli, doplňte nádobu na soľ.
 - Ak svieti ukazovateľ leštidla, doplňte dávkovač leštidla.
- Otáčajte ostrekovacím ramenom a skontrolujte, či sa voľne otáča.
- Naložte kôš a pridajte čistiaci prostriedok.
- Nastavte a spustite správny program vzhľadom na typ náplne a mieru znečistenia.

Používanie čistiaceho prostriedku

1

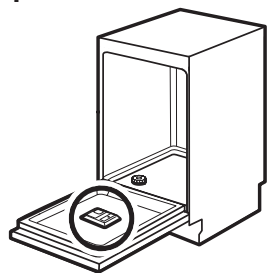

Na vnútornej strane dvierok nájdete dávkovač čistiaceho prostriedku.

2

Stlačiť

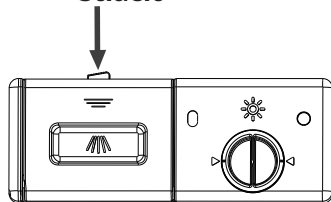

Stlačením uvoľňovacej západky na dávkovači čistiaceho prostriedku otvorte veko.

3

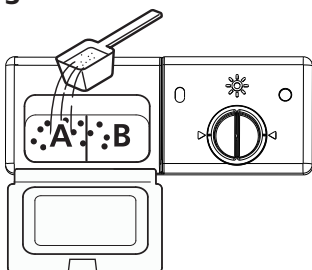

Pridajte čistiaci prostriedok do väčšej dutiny (A) na hlavné umývanie. V prípade silnejšie znečistenej náplne pridajte trochu čistiaceho prostriedku aj do menšej dutiny (B) na uvoľnenie počas preumývania.

4

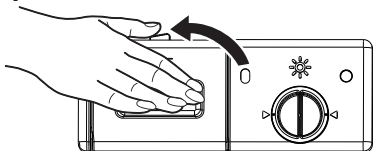

Zatvorte veko a zatlačte ho nadol, až kým nezapadne na miesto.

Funkcia automatického vypnutia

Táto funkcia znižuje spotrebu energie tým, že spotrebič automaticky deaktivuje, keď nie je v prevádzke.

Funkcia sa spustí:

- 15 minút po dokončení programu.
- Po 15 minútach, ak sa nespustí program.

Spustenie programu

⚠ UPOZORNENIE! Nevyberajte koše z umývačky pred dokončením cyklu umývania.

1. Vytiahnite spodný a horný kôš, vložte riad a zasuňte ho späť. Odporúča sa najprv vložiť spodný kôš a potom horný.
2. Nalejte čistiaci prostriedok.
3. Zasuňte zástrčku do zásuvky. Informácie o napájaní nájdete na typovom štítku na vnútornej strane dvierok spotrebiča. Skontrolujte, či je prívod vody zapnutý na plný tlak.
4. Zatvorte dvierka a potom stlačte tlačidlo zapnutia/vypnutia.
5. Vyberte program, príslušná kontrolka sa rozsvieti. Potom stlačte tlačidlo spustenia/pozastavenia. Umývačka spustí svoj cyklus.

Spustenie programu s posunutým štartom

1. Zatvorte dvierka spotrebiča a nastavte program.
2. Opakovaným stláčaním tlačidla  nastavte požadovaný čas posunutia (3 h/6 h/9 h). Rozsvieti sa ukazovateľ posunutého štartu.
3. Stlačením tlačidla spustenia/pozastavenia spustíte odpočítavanie.

Počas odpočítavania je možné predĺžiť čas posunutia, ale aj zmeniť výber programu a možnosti. Uistite sa, že ste najprv stlačili tlačidlo spustenia/pozastavenia.

Po dokončení odpočítavania sa program spustí.

Otvorenie dvierok počas prevádzky spotrebiča

Otvorením dvierok počas priebehu programu sa spotrebič zastaví. Môže to mať vplyv na spotrebu energie a dobu trvania programu.

Po zatvorení dvierok spotrebič obnoví svoju činnosť do 10 sekúnd.

Zrušenie posunutého štartu v priebehu odpočítavania

Ak zrušíte posunutý štart, musíte znova nastaviť program a príslušné možnosti.

Stlačením tlačidla zapnutia/vypnutia deaktivujte spotrebič. Posunutý štart sa tým zruší.

Zrušenie programu

Stlačením tlačidla zapnutia/vypnutia deaktivujte spotrebič. Prípadne môžete otvorením dvierok zastaviť bežiaci program a počkať niekoľko sekúnd, kým sa spotrebič úplne nezastaví, a potom stlačte tlačidlo zapnutia/vypnutia. Program sa tým zruší. Pred spustením nového programu skontrolujte, či je v dávkovači čistiaci prostriedok.

Skončenie programu

1. Stlačte tlačidlo zapnutia/vypnutia alebo počkajte, kým funkcia automatického vypnutia deaktivuje spotrebič. Ak otvoríte dvierka pred spustením funkcie automatického vypnutia, spotrebič sa automaticky deaktivuje.
2. Zatvorte prívod vody.

Po dokončení programu spotrebič pípne na 8 sekúnd, potom prejde do pohotovostného režimu.

Ak počas pípania spotrebiča otvoríte dvierka, spotrebič okamžite prejde do pohotovostného režimu.

Zmena programu v polovici cyklu

Program je možné zmeniť len vtedy, ak bol spustený len krátky čas, inak mohlo dôjsť k uvoľneniu čistiaceho prostriedku, prípadne voda s čistiacim prostriedkom je už vypustená. V takom prípade je potrebné umývačku resetovať a dávkovač čistiaceho prostriedku znovu naplniť. Ak chcete umývačku resetovať, postupujte podľa nižšie uvedených pokynov:

1. Pri zatvorených dvierkach spotrebiča stlačte tlačidlo spustenia/pozastavenia.
2. Stlačením tlačidla programu na viac ako 3 sekundy zrušíte aktuálny program. Spotrebič bude v režime voľby programu.
3. Program môžete zmeniť na požadované nastavenie cyklu.

Zabudli ste pridať riad?

Zabudnutý riad môžete pridať kedykoľvek pred otvorením dávkovača čistiaceho prostriedku. V takom prípade postupujte podľa nasledujúcich krokov:

1. Stlačením tlačidla spustenia/pozastavenia pozastavte cyklus.
2. Keď ostrekovacie ramená prestanú fungovať, môžete úplne otvoriť dvierka.
3. Pridajte zabudnutý riad.
4. Zatvorte dvere.
5. Stlačte tlačidlo spustenia/pozastavenia. Umývačka sa spustí do 10 sekúnd.

Nastavenie horného koša

Výšku horného koša možno ľahko nastaviť tak, aby sa do horného alebo dolného koša zmestili vyššie nádoby.

DÔLEŽITÉ: Pred nastavením koša vyberte všetky predmety. Kôš musí byť prázdny.

Ak chcete nastaviť výšku horného koša, postupujte podľa nasledujúcich krokov:

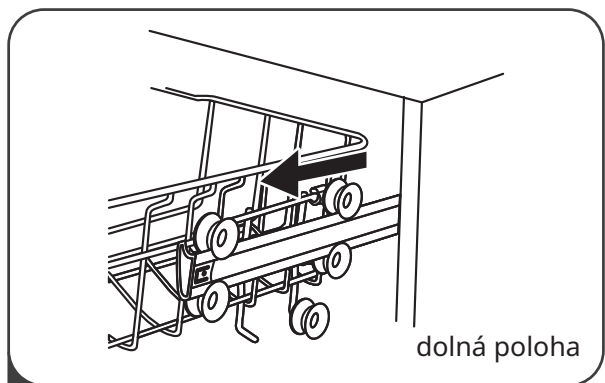

- 1 Vytiahnite horný kôš.

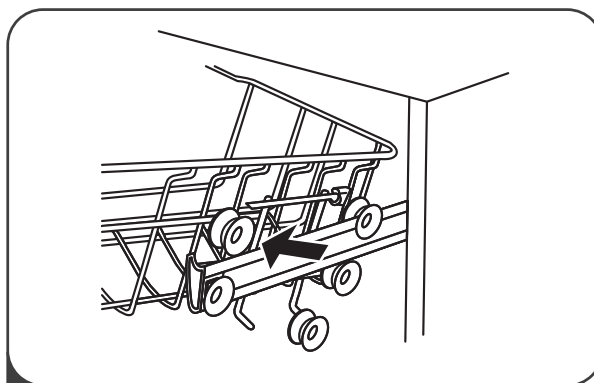

- 2 Vyberte horný kôš.

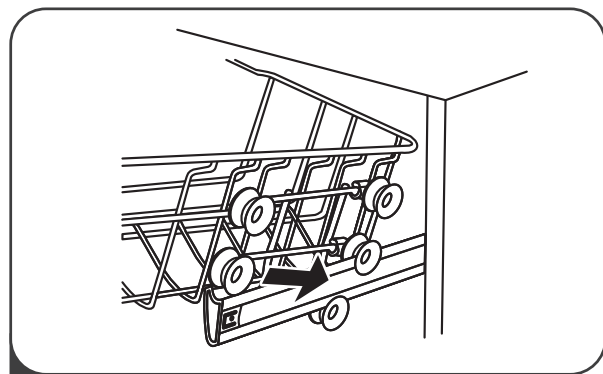

- 3 Znovu pripevnite horný kôš na horné alebo dolné kolieska.

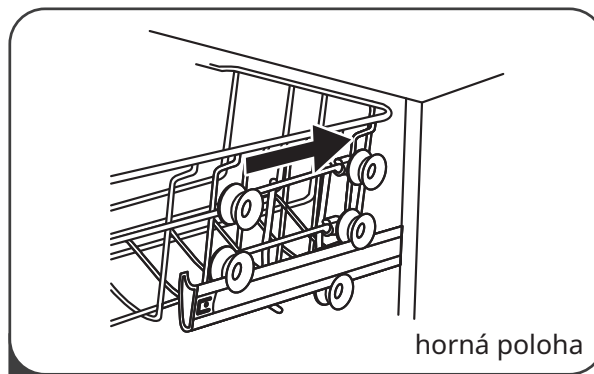

- 4 Zatlačte horný kôš.

Nastaviteľný držiak na šálky

Držiak na šálky v hornom koši môžete zložiť a vytvoriť tak priestor pre vyššie riady.

Potiahnutím držiaka na šálky nahor ho zložíte.



Nastaviteľný dolný kôš

Hroty dolného koša môžete zložiť a vytvoriť tak priestor pre väčšie riady.

Hroty v dolnom koši zložíte zatlačením nadol.

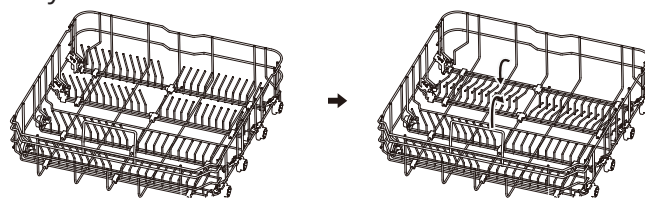

Rady a tipy

Všeobecné

Nasledujúce tipy vám pomôžu dosiahnuť optimálne výsledky pri čistení a sušení pri každodennom používaní a zároveň chrániť životné prostredie.

- Odstráňte z riadu väčšie zvyšky jedla do odpadkového koša.
- Neumývajte riad vopred ručne. Ak je to potrebné, použite program predumývania (ak je k dispozícii) alebo si vyberte program s fázou predumývania.
- Pri naplňaní spotrebiča uložte riady tak, aby k nim mala voda uvoľňovaná z ostrekovacieho ramena úplný prístup a mohla ich umyť. Zabezpečte, aby sa jednotlivé položky navzájom nedotýkali ani neprekrývali.
- Môžete použiť samostatne čistiaci prostriedok do umývačky, leštidlo a soľ alebo kombinované tablety (napr. „3 v 1“, „4 v 1“, „všetko v jednom“). Postupujte podľa pokynov uvedených na balení.
- Vyberte program podľa typu náplne a miery znečistenia. Pri programe ECO je najefektívnejšie využitie vody spotreby a energie na bežne znečistený riad a príbor.

Používanie soli, leštidla a čistiaceho prostriedku

- Používajte iba soľ, leštidlo a čistiaci prostriedok určený pre umývačku. Iné produkty by mohli poškodiť spotrebič.
- V oblastiach s tvrdou a veľmi tvrdou vodou odporúčame používať bežný čistiaci prostriedok pre umývačky (prášok, gél, tablety bez prídavných látok), leštidlo a soľ samostatne na dosiahnutie optimálnych výsledkov pri čistení a sušení.
- Minimálne raz za mesiac spustíte spotrebič s čistiacim prostriedkom na zariadenie vhodným na tento účel.
- Čistiace tablety sa pri krátkych programoch úplne nerozpustia. Odporúčame používať tablety pri dlhých programoch, aby sa predišlo výskytu zvyškov čistiaceho prostriedku na riade.
- Nepoužívajte viac čistiaceho prostriedku, ako je jeho správne množstvo. Pozrite si pokyny na obale čistiaceho prostriedku.

Čo robiť, ak chcete prestať používať kombinované tablety

Skôr než začnete používať samostatne čistiaci prostriedok, soľ a leštidlo, vykonajte nasledujúce kroky.

1. Nastavte najvyššiu úroveň zmäkčovača vody.
2. Skontrolujte, či sú zásobníky na soľ a leštidlo plné.
3. Spustite najkratší program s fázou oplachovania. Nepridávajte čistiaci prostriedok ani nenapĺňajte koše.
4. Po dokončení programu nastavte úroveň zmäkčovača vody podľa tvrdosti vody vo vašej oblasti.
5. Nastavte uvoľňované množstvo leštidla.
6. Aktivujte upozornenie na prázdny zásobník na leštidlo.

Plnenie košov

i Príklady naloženia košov nájdete na strane 345.

- Spotrebič používajte len na umývanie položiek, ktoré je bezpečné čistiť v umývačke.
- Do spotrebiča nevkladajte položky z dreva, hliníka, cínu ani medi.
- Do spotrebiča nevkladajte položky, ktoré môžu absorbovať vodu (špongie, látkové utierky).
- Z riadov odstráňte zvyšky jedla.
- Položky s pripálenými zvyškami jedla namočte do vody.
- Duté predmety (šálky, poháre a panvice) uložte otvorom nadol.
- Zabezpečte, aby sa jednotlivé príbory a riady navzájom neprekrývali. Lyžičky umiestnite striedavo s iným príborom.
- Zabezpečte, aby sa jednotlivé poháre navzájom nedotýkali.
- Malé predmety vložte do koša na príbor.
- Ľahké predmety vložte do horného koša. Zabezpečte, aby sa predmety nepohybovali.

Pred spustením programu

Uistite sa, že:

- Filtre sú čisté a správne nainštalované.
- Uzáver nádoby na soľ je utiahnutý.
- Ostrekovacie ramená nie sú upchaté.
- V spotrebiči je soľ a leštidlo do umývačky (ak nepoužívate kombinované tablety).
- Poloha jednotlivých predmetov v košoch je správna.
- Program je vhodný pre daný typ náplne a mieru znečistenia.
- Použitý je správne množstvo čistiaceho prostriedku.

Vykládanie košov

- i** Pred vyložením riadov ponechajte dvierka spotrebiča na pár minút pootvorené, aby ste dosiahli lepšie výsledky pri sušení.
1. Pred vybratím riadov zo spotrebiča ich nechajte vychladnúť. Horúce riady sa môžu ľahko poškodiť.
 2. Najprv vyberte predmety z dolného koša a potom z horného koša.
- i** Na konci programu sa môže na bokoch spotrebiča a jeho dvierkach nachádzať ešte voda.

Príklady naloženia koša

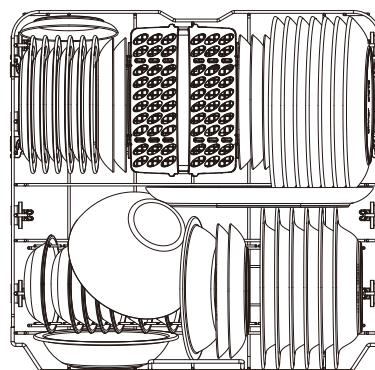
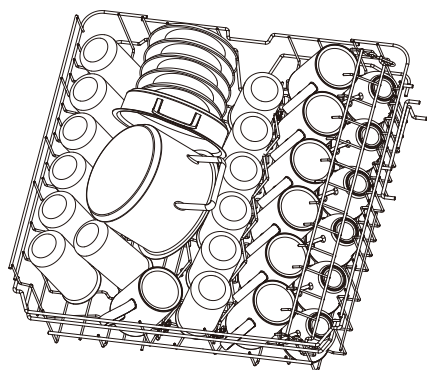

Regál na príbor

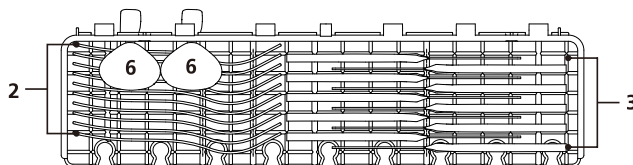

Kôš na príbor

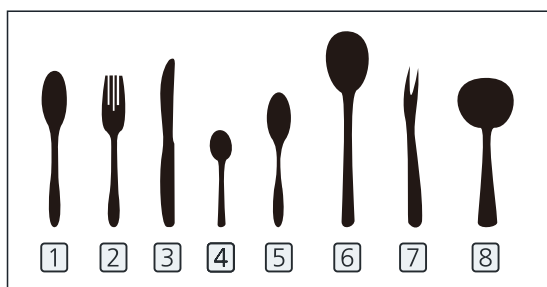
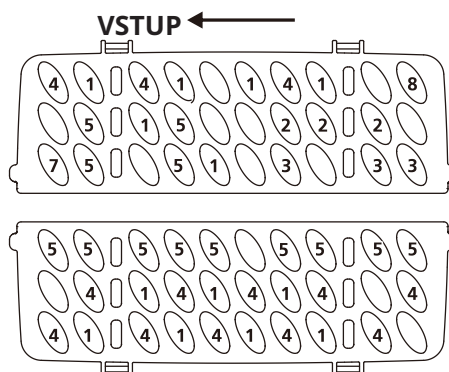

Starostlivosť a čistenie

VAROVANIE! Pred údržbou deaktivujte spotrebič a odpojte sieťovú zástrčku od elektrickej zásuvky.

Znečistené filtre a upchaté ostrekovacie ramená môžu zhoršiť výsledky pri umývaní. Pravidelne ich kontrolujte a v prípade potreby ich vyčistite.

Čistenie filtrov

1. Otočením v protismere hodinových ručičiek filter odblokujte a potom ho vytiahnite zo spotrebiča.

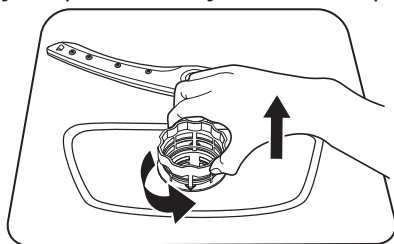

2. Pevne uchopte B, potom palcami zatlačte na hornú časť najširšej tyče a vytiahnite A.

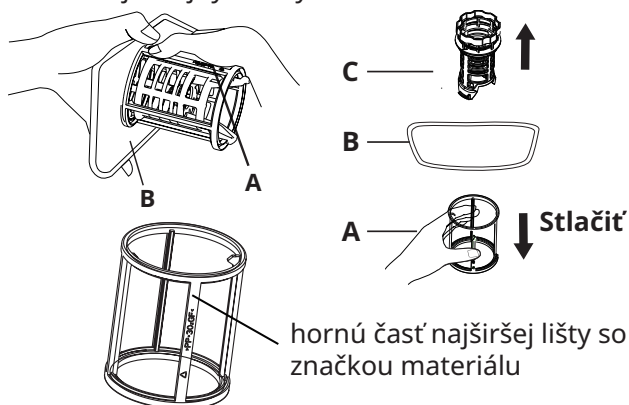

3. Filter opláchnite pod tečúcou vodou, aby ste odstránili väčšie zvyšky potravín. Na dôkladnejšie čistenie použite mäkkú čistiacu kefku.

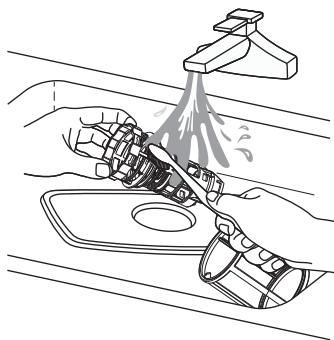

4. Znovu zmontujte filtre v opačnom poradí ako pri demontáži, nasadte filtračnú vložku a otočte v smere hodinových ručičiek na šípku zatvorenia.

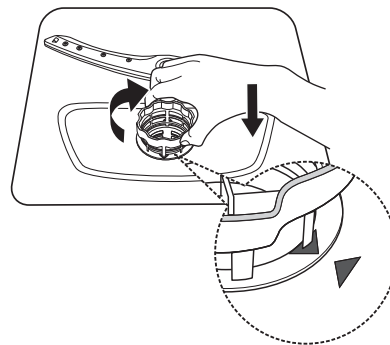

Čistenie ostrekovacích ramien

Odporúčame pravidelne čistiť horné a dolné ostrekovacie ramená, aby sa zabránilo ich upchatiu. Upchaté otvory môžu spôsobiť nedostatočné výsledky pri umývaní.

1. Vytiahnite horný a dolný kôš.
2. Ak chcete odpojiť horné ostrekovacie rameno od horného koša, podržte maticu, ktorá sa nachádza v strede horného ostrekovacieho ramena, a otáčaním ostrekovacieho ramena v protismere hodinových ručičiek ju odoberte.

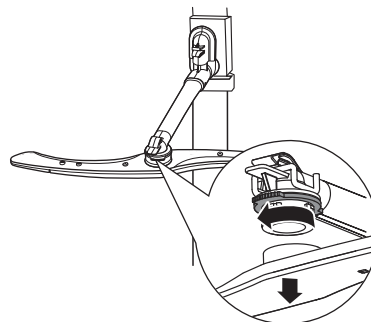

3. Ak chcete odpojiť dolné ostrekovacie rameno od dolnej časti spotrebiča, jednoducho ho potiahnite nahor.

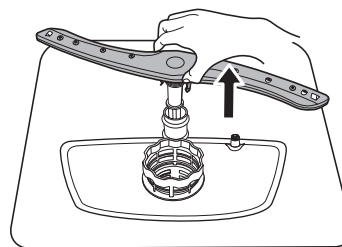

4. Opláchnite horné a dolné ostrekovacie rameno pod tečúcou vodou. Pomocou tenkého špicatého predmetu (napr. špáradla) odstráňte čiastočky nečistôt z otvorov ostrekovacích ramien.

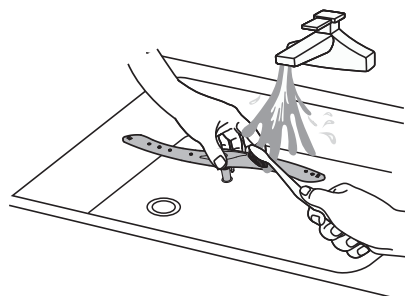

5. Po čistení pripojte naspäť ostrekovacie ramená. Ak chcete pripojiť horné ostrekovacie rameno k hornému košu, zarovnajzte horné ostrekovacie rameno do stredovej polohy s maticou a otočením v smere hodinových ručičiek ju utiahnite. Ak chcete pripojiť dolné ostrekovacie rameno k spodnej časti spotrebiča, vložte dolné ostrekovacie rameno do príslušnej polohy.

Vonkajšie čistenie

- Spotrebič čistite vlhkou mäkkou handričkou.
- Používajte iba neutrálne čistiace prostriedky.
- Nepoužívajte brúsne produkty, brúsne čistiace podložky ani rozpúšťadlá.

Vnútorne čistenie

- Spotrebič, vrátane gumeného tesnenia dvierok, dôkladne vyčistite jemnou vlhkou handričkou.
- Ak chcete zachovať výkonnosť spotrebiča, používajte aspoň raz mesačne čistiaci produkt určený osobitne pre umývačky. Postupujte pozorne podľa pokynov na balení produktu.
- Nepoužívajte brúsne produkty, brúsne čistiace podložky, ostré nástroje, silné chemikálie, drôtenky ani rozpúšťadlá.
- Pravidelné používanie krátkych programov môže spôsobiť usadzovanie mastnoty a vodného kameňa vo vnútri spotrebiča.
- Ak chcete predchádzať usadzovaniu, spustite dlhý program aspoň dvakrát mesačne.

Bezpečnostné opatrenia týkajúce sa mrazu

V zime vykonajte na umývačke riadu opatrenia na ochranu pred mrazom. Po každom umývacom cykle postupujte nasledovne:

1. Vypnite elektrické napájanie umývačky riadu na zdroji napájania.
2. Vypnite prívod vody a odpojte prívodné potrubie vody od vodovodného ventilu.
3. Vypustite vodu z prívodného potrubia a vodného ventilu. (Na zachytenie vody použite misku.)
4. Znovu pripojte prívodné potrubie vody k vodnému ventilu.
5. Odstráňte filter na dne vane a pomocou špongie nasajte vodu do vaničky.

Premiestnenie spotrebiča

Ak je potrebné spotrebič premiestniť, snažte sa ho udržať vo vertikálnej polohe. Ak je to nevyhnutne potrebné, môžete ho položiť na zadnú časť.

Ak sa spotrebič dlhší čas nepoužíva

Odporúčame spustiť umývací cyklus s prázdnu umývačkou a potom vytiahnuť zástrčku zo zásuvky, vypnúť prívod vody a nechať dvierka spotrebiča mierne pootvorené. Pomôže to dlhšej životnosti tesnenia dvierok a zabráni vzniku zápachu vnútri spotrebiča.

Riešenie problémov

Ak sa spotrebič nespustí alebo zastaví počas prevádzky, najprv zistite, či dokážete problém vyriešiť sami pomocou informácií uvedených v tabuľke alebo sa obráťte na autorizované servisné stredisko.



VAROVANIE! Nesprávne vykonané opravy môžu viesť k vážnemu ohrozeniu bezpečnosti používateľa. Akékoľvek opravy musí vykonávať kvalifikovaný personál.

Problém	Možná príčina a riešenie
Nedá sa aktivovať spotrebič.	<ul style="list-style-type: none"> • Skontrolujte, či je sieťová zástrčka pripojená k elektrickej zásuvke. • Skontrolujte, či v poistkovej skrinke nie je žiadna poškodená poistka.
Program sa nespustí.	<ul style="list-style-type: none"> • Skontrolujte, či sú zatvorené dvierka spotrebiča. • Ak je nastavený posunutý štart, zrušte dané nastavenie alebo počkajte, kým sa neskončí odpočítavanie. • Spotrebič spustil procedúru spracovania živice vo vnútri zmäkčovača vody. Táto procedúra potrvá približne 5 minút.
Spotrebič sa nenaplní vodou.	<ul style="list-style-type: none"> • Skontrolujte, či je otvorený prívod vody. • Skontrolujte, či nie je tlak prívodu vody príliš nízky. Túto informáciu vám poskytnú miestne orgány v oblasti dodávok vody. • Skontrolujte, či nie je prívod vody upchatý. • Skontrolujte, či nie je upchatý filter v hadici prívodu vody. • Skontrolujte, či nie je hadica prívodu vody ohnutá alebo zauzlená.
Spotrebič nedosiahne požadovanú teplotu.	<ul style="list-style-type: none"> • Porucha vyhrievacieho telesa. Obráťte sa na autorizované servisné stredisko.

Problém	Možná příčina a riešenie
Spotrebič nevypúšťa vodu.	<ul style="list-style-type: none"> • Skontrolujte, či nie je upchaté hrdlo výlevky. • Skontrolujte, či nie je upchatý filter v hadici odtoku vody. • Skontrolujte, či nie je upchatý vnútorný filtračný systém. • Skontrolujte, či nie je hadica odtoku vody ohnutá alebo zauzlená.
Spotrebič sa zastaví a znova spustí niekoľkokrát počas prevádzky.	<ul style="list-style-type: none"> • Je to normálne. Dosahujú sa tak optimálne výsledky pri čistení a úspora energie.
Program trvá príliš dlho.	<ul style="list-style-type: none"> • Ak je nastavená možnosť posunutého štartu, zrušte dané nastavenie alebo počkajte, kým sa neskončí odpočítavanie.
Zostávajúci čas na displeji sa zvýši a preskočí takmer na koniec doby trvania programu.	<ul style="list-style-type: none"> • Nie je to porucha. Spotrebič pracuje správne.
Malý únik vody z dvierok spotrebiča.	<ul style="list-style-type: none"> • Spotrebič nie je zarovnaný vo vodorovnej polohe. Uvoľnite alebo utiahnite nastaviteľné nožičky (ak je to použiteľné). • Dvierka spotrebiča nie sú zarovnané do stredu vaničky. Nastavte zadnú nožičku (ak je to použiteľné).
Dvierka spotrebiča sa ťažko zatvárajú.	<ul style="list-style-type: none"> • Spotrebič nie je zarovnaný vo vodorovnej polohe. Uvoľnite alebo utiahnite nastaviteľné nožičky (ak je to použiteľné). • Časti riadov vyčnievajú z košov.
Zvuky hrkotania/klepania zvnútra spotrebiča.	<ul style="list-style-type: none"> • Riady nie sú správne umiestnené v košoch. Prečítajte si časť o nakladaní košov. • Skontrolujte, či sa môžu ostrekovacie ramená voľne pohybovať.
Spotrebič vypína istič.	<ul style="list-style-type: none"> • Intenzita prúdu nestačí na súčasné napájanie všetkých používaných spotrebičov. Skontrolujte intenzitu prúdu v zásuvke a kapacitu merača alebo vypnite niektorý z používaných spotrebičov. • Vnútorná elektrická porucha spotrebiča. Obráťte sa na autorizované servisné stredisko.

i Prečítajte si časť „**Pred prvým použitím**“, „**Každodenné používanie**“ alebo „**Rady a tipy**“, kde nájdete ďalšie možné príčiny.

Keď sa v prípade spotrebiča vyskytne problém, spotrebič deaktivujte a znova aktivujte. Ak sa problém vyskytne znova, obráťte sa na autorizované servisné stredisko.

Výsledky umývania a sušenia nie sú uspokojivé







Problém	Možná příčina a riešenie
Slabé výsledky umývania.	<ul style="list-style-type: none"> • Prečítajte si časť „Každodenné používanie“, „Rady a tipy“ a časť o nakladaní košov. • Používajte intenzívnejšie programy umývania. • Vyčistite trysky ostrekovacieho ramena a filter. Prečítajte si časť „Starostlivosť a čistenie“.
Slabé výsledky sušenia.	<ul style="list-style-type: none"> • Riad bol príliš dlho vo vnútri zatvoreného spotrebiča. • V zásobníku nie je žiadne leštidlo alebo má nastavené nedostatočné dávkovanie. Nastavte dávkovač leštidla na vyššiu úroveň. • Plastové predmety môže byť potrebné vysušiť utierkou. • Ak chcete dosiahnuť najlepší výkon pri sušení, aktivujte možnosť sušenie extra. • Odporúčame vám vždy používať leštidlo, a to aj pri použití kombinovaných tabliet.

Problém	Možná příčina a riešenie
Na pohároch a riadoch sú biele pruhy a modrastý povlak.	<ul style="list-style-type: none"> • Uvoľňované množstvo leštidla je príliš vysoké. Nastavte dávkovač leštidla na nižšiu úroveň. • Množstvo čistiaceho prostriedku je príliš vysoké.
Na pohároch a riadoch sú škrvny a vysušené kvapky vody.	<ul style="list-style-type: none"> • Uvoľňované množstvo leštidla je nedostatočné. Nastavte množstvo leštidla na vyššiu úroveň. • Príčinou môže byť kvalita leštidla.
Riady sú mokré.	<ul style="list-style-type: none"> • Program neobsahuje fázu sušenia alebo má fázu sušenia pri nízkej teplote. • Dávkovač leštidla je prázdny. • Príčinou môže byť kvalita leštidla. • Príčinou môže byť kvalita kombinovaných tabliet. Vyskúšajte inú značku alebo aktivujte dávkovač leštidla a používajte súčasne leštidlo aj kombinované tablety.
Vnútorý priestor spotrebiča je mokrý.	<ul style="list-style-type: none"> • Nie je to porucha spotrebiča. Príčinou je vlhkosť vzduchu, ktorá sa kondenzuje na stenách.
Nezvyčajná pena počas umývania.	<ul style="list-style-type: none"> • Používajte len čistiaci prostriedok určený pre umývačky. • Z dávkovača leštidla uniká kvapalina. Obráťte sa na autorizované servisné stredisko.
Stopy hrdze na príbore.	<ul style="list-style-type: none"> • Počas umývania sa vo vode nachádza priveľa soli. Prečítajte si časť „Zmäkčovač vody“. • Príbory zo striebra a nehrdzavejúcej ocele boli umiestnené spolu. Predmety zo striebra a nehrdzavejúcej ocele neumiestňujte do vzájomnej blízkosti.
Po skončení programu sa v dávkovači nachádzajú zvyšky čistiaceho prostriedku.	<ul style="list-style-type: none"> • Tableta čistiaceho prostriedku sa zasekla v dávkovači a preto ju voda úplne nevyplavila. • Voda nedokáže vyplaviť čistiaci prostriedok z dávkovača. Skontrolujte, či nie je zablokované alebo upchaté ostrekovacie rameno. • Zabezpečte, aby predmety v košoch neblokovali otvorenie viečka dávkovača čistiaceho prostriedku.
Zápach vo vnútri spotrebiča.	<ul style="list-style-type: none"> • Prečítajte si časť „Vnútoré čistenie“.
Zvyšky vodného kameňa na riadoch, vaničke a vnútornej strane dvierok.	<ul style="list-style-type: none"> • Úroveň soli je nízka, skontrolujte ukazovateľ doplnenia soli. • Uzáver nádoby na soľ je uvoľnený. • Voda z vášho vodovodu je tvrdá. Prečítajte si časť „Zmäkčovač vody“. • Používajte soľ aj v prípade, ak používate kombinované tablety, a nastavte regeneráciu zmäkčovača vody. Prečítajte si časť „Zmäkčovač vody“. • Ak sa zvyšky vodného kameňa naďalej objavujú, vyčistite spotrebič pomocou čistiacich prostriedkov, ktoré sú osobitne určené na tento účel. • Skúste používať odlišný čistiaci prostriedok. • Obráťte sa na výrobcu čistiaceho prostriedku.
Matný, obitý riad alebo zmena farby riadu.	<ul style="list-style-type: none"> • Zabezpečte, aby sa v spotrebiči umývali len predmety, ktoré sú vhodné do umývačky riadu. • Koše naplňajte a vyberajte opatrne. Prečítajte si časť o nakladaní košov na konci tohto návodu na použitie. • Krehké predmety vložte do horného koša.

i Prečítajte si časť „**Pred prvým použitím**“, „**Každodenné používanie**“ alebo „**Rady a tipy**“, kde nájdete ďalšie možné príčiny.

Indikácie chyby

Ak dôjde k poruche, umývačka riadu vydá chybové hlásenie. V nasledujúcej tabuľke sú uvedené možné indikácie chýb a ich príčiny.

Indikácia chyby	Význam	Možná príčina a riešenie
Ukazovateľ  rýchlo bliká	Dlhší čas prívodu.	Kohútik nie je otvorený, alebo je obmedzený prívod vody, alebo je tlak vody príliš nízky.
Ukazovatele  a  rýchlo blikajú	Nedosahuje sa požadovaná teplota.	Porucha ohrevného prvku.
Ukazovateľ  rýchlo bliká	Pretečenie.	Niektorý prvok umývačky preteká.
Ukazovatele ECO,  a  rýchlo blikajú	Zlyhanie komunikácie medzi hlavnou doskou a doskou s displejom.	Otvorený obvod alebo prerušené vedenie pre komunikáciu.

⚠ VAROVANIE!

- Ak dôjde k pretečeniu, pred privolaním servisu vypnite hlavný prívod vody.
- Ak je v základnej nádobe voda z dôvodu preplnenia alebo malého úniku, pred opätovným spustením umývačky riadu by sa mala voda odstrániť.
- Ak sa vyskytne chyba, ktorú nie je možné vyriešiť, požiadajte o odbornú pomoc.

Technické informácie (EN60436)

Názov dodávateľa	IKEA of Sweden AB
Adresa dodávateľa	IKEA of Sweden AB, Tulpanvägen 8, 343 81 Älmhult, Švédsko
Typ výrobku	Umývačka riadu
Typ inštalácie	Voľne stojaca
Rozmery (Š x V x H)	60 x 85 x 60 cm
Menovitá kapacita ^{a)} (ps)	13 ^{b)}
Trieda energetickej účinnosti ^{a)}	E
EEI ^{a)}	55,9
Index výkonu pri čistení ^{a)}	1,125
Index výkonu pri sušení ^{a)}	1,065
Spotreba energie na jeden cyklus ^{c)}	0,937 kWh
Spotreba vody na jeden cyklus ^{d)}	11 litrov
Doba trvania programu ^{a)}	3:50 (h:min)
Emisie hluku prenášaného vzduchom ^{a)}	47 dB (A)
Trieda emisií hluku prenášaného vzduchom ^{a)}	C
Režim vypnutia	0,49 W
Posunutý štart	1,00 W

a) Pre program eco.

b) Maximálny počet súprav riadu na umývanie je 13. Pozrite si príklady naloženia košov na začiatku tejto stručnej príručky. Správne naloženie prispeje k úsporám energie a vody. Pri nesprávnom naložení sa riady nemusia vyčistiť.

c) Spotreba energie v kWh na jeden cyklus na základe programu eco s prívodom studenej vody. Skutočná spotreba energie bude závisieť od používania spotrebiča.

d) Spotreba vody v litroch na základe programu eco. Skutočná spotreba vody bude závisieť od používania a tvrdosti vody.

i Číslo výrobku a sériové číslo sú uvedené na typovom štítku na vnútornej pravej strane dvierok spotrebiča.

Číslo výrobku
XXXXXXXX (8-miestny kód)



Serial No.:XXXXXXXX

Sériové číslo výrobku
(8-miestny kód)

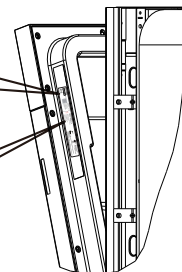

Obrázok je určený len na referenčné účely

Odkaz na databázu EÚ EPREL

QR kód na energetickom štítku dodanom so spotrebičom poskytuje webový odkaz na registráciu tohto spotrebiča do databázy EÚ EPREL. Energetický štítko si uschovajte pre prípad potreby spolu s návodom na použitie a všetkými ostatnými dokumentmi dodanými s týmto spotrebičom.

Informácie súvisiace s výkonom výrobku je možné nájsť v databáze EÚ EPREL pomocou odkazu <https://eprel.ec.europa.eu> a názvu modelu a čísla výrobku, ktoré nájdete na typovom štítku spotrebiča. Pozrite kapitolu „Popis výrobku“.

Podrobnejšie informácie o energetickom štítku nájdete na stránke www.theenergylabel.eu.

Ochrana životného prostredia

Recyklujte materiály so symbolom . Obal vložte do príslušných kontajnerov na recykláciu. Pomôžte chrániť životné prostredie a ľudské zdravie recykláciou odpadu z elektrických a elektronických zariadení.

Spotrebiče označené symbolom  nelikvidujte spolu s komunálnym odpadom. Výrobok odovzdajte v miestnom zbernom dvore na recykláciu odpadu alebo sa obráťte na miestny komunálny úrad.

Záruka IKEA

Ako dlho platí záruka IKEA?

Táto záruka je platná 5 rokov od dátumu zakúpenia, pokiaľ nie je vo vnútroštátnych právnych predpisoch uvedené inak. V Nórsku, Portugalsku a Španielsku platí záruka 3 roky od dátumu dodania zákazníkovi, pokiaľ nie je vo vnútroštátnych právnych predpisoch uvedené inak. Informácie o tom, čo platí vo vašej krajine, nájdete na stránke IKEA.com. Ako doklad o nákupe slúži pôvodný pokladničný blok. V prípade opravy počas platnosti záruky sa platnosť záruky spotrebiča nepredĺži.

Kto vykonáva servis?

Poskytovateľ servisu IKEA bude poskytovať servis prostredníctvom svojich vlastných servisných operácií alebo siete autorizovaných servisných partnerov.

Na čo sa vzťahuje záruka?

Záruka sa vzťahuje na poruchy spotrebiča spôsobené výrobnými alebo materiálovými chybami od dátumu nákupu v predajni IKEA. Záruka sa vzťahuje výhradne na spotrebiče používané v domácnosti. Výnimky sú uvedené pod titulom „Na čo sa nevzťahuje táto záruka?“ Počas doby platnosti záruky budú náklady na odstránenie porúch, napr. opravy, náhradné diely, prácu a dopravu, hradené za podmienky, že spotrebič bude prístupný na vykonanie opravy bez toho, že by boli nevyhnutné špeciálne výdavky. Na tieto podmienky sa vzťahujú usmernenia EÚ (SMERNICA (EÚ) 2019/771) a príslušné miestne nariadenia. Vymenené náhradné diely sú vlastníctvom spoločnosti IKEA.

Čo urobí spoločnosť IKEA na nápravu problému?

Vymenovaný poskytovateľ služieb IKEA výrobok preskúma a na základe vlastného uváženia rozhodne, či sa naň vzťahuje táto záruka. Ak na výrobok vzťahuje táto záruka, poskytovateľ servisu IKEA alebo jeho autorizovaný servisný partner podľa vlastného

uváženia prostredníctvom vlastných servisných operácií potom opraví chybný výrobok alebo ho nahradí rovnakým alebo porovnateľným výrobkom.

Na čo sa nevzťahuje táto záruka?

- Normálne opotrebovanie a poškodenie.
- Úmyselné poškodenie alebo poškodenie nedbalosťou, škody spôsobené nedodržaním pracovných postupov, nesprávna inštalácia alebo zapojenie do elektrickej siete s nesprávnym napätím, poškodenie spôsobené chemickou alebo elektrochemickou reakciou, hrdza, korózia alebo poškodenie vodou vrátane škôd spôsobených nadmerným množstvom vodného kameňa v dodávanej vode, ale nielen tým, škody spôsobené mimoriadnymi podmienkami životného prostredia.
- Spotrebný materiál vrátane batérií a žiaroviek.
- Časti bez funkcií a dekoračné časti, ktoré bežne neovplyvňujú normálne používanie spotrebiča, vrátane škrabancov a možných farebných zmien.
- Náhodné poškodenie spôsobené cudzími predmetmi alebo látkami, poškodenie čistiacich alebo uvoľnených filtrov, systém odvodu vody alebo zásuvky na saponáty.
- Poškodenie nasledujúcich častí: keramické sklo, príslušenstvo, koše na riad a príbor, prírodné a odtokové hadice, tesnenia, žiarovky a kryty osvetlenia, obrazovky, ovládacie gombíky, puzdrá a časti krytov. S výnimkou toho, že predmetné poškodenie je z dôvodu výrobných chýb.
- Prípady, keď počas návštevy technika nemohla byť zistená žiadna chyba.
- Opravy, ktoré neboli vykonané v autorizovanom stredisku a/alebo stredisku autorizovaného servisného partnera alebo prípady, kedy neboli použité originálne náhradné diely.
- Poruchy spôsobené nesprávnou inštaláciou alebo za nedodržania technických špecifikácií.
- Použitie spotrebiča v prostredí odlišnom od domácnosti, napr. profesionálne použitie.

- Poškodenia pri preprave. Ak zákazník prepravuje výrobok na svoju domácu alebo inú adresu, spoločnosť IKEA nezodpovedá za žiadne škody, ktoré sa môžu vyskytnúť počas prepravy. Ak však spoločnosť IKEA doručí výrobok na dodaciu adresu zákazníka, táto záruka sa bude vzťahovať na poškodenie výrobku, ku ktorému dôjde počas tohto dodania.
- Náklady súvisiace s prvou inštaláciou výrobkov IKEA. Ak však poskytovateľ servisu IKEA alebo jeho autorizovaný servisný partner opraví alebo vymení spotrebič podľa podmienok tejto záruky, poskytovateľ servisu alebo jeho autorizovaný servisný partner opravený spotrebič znova inštaluje alebo v prípade potreby nainštaluje vymenený výrobok.

Toto obmedzenie sa nevzťahuje na bezporuchovú prácu vykonávanú kvalifikovaným odborníkom použitím našich originálnych dielov s cieľom prispôsobiť spotrebič technickým bezpečnostným špecifikáciám inej krajiny EÚ.

Ako sa aplikujú vnútroštátne predpisy

Záruka IKEA vám poskytuje špecifické zákonné práva, ktoré pokrývajú alebo prevyšujú miestne požiadavky. Napriek tomu, tieto podmienky neobmedzujú žiadne práva spotrebiteľa predpísané vnútroštátnymi zákonmi a predpismi.

Oblasť platnosti

U spotrebičov kúpených v jednej krajine EÚ a prenesených do inej krajiny EÚ budú servis poskytovať prevádzky servisu za normálnych záručných podmienok novej krajiny. Povinnosť vykonania servisu v rámci záruky sa vzťahuje iba na spotrebiče, ktoré sú zapojené v súlade s:

- technickými požiadavkami platnými v krajine, v ktorej sa žiada o záruku;
- pokynmi na montáž a bezpečnostnými opatreniami uvedenými v návode na používanie.

Špecializovaný popredajný servis pre spotrebiče IKEA:

Neváhajte a kontaktujte popredajný servis spoločnosti IKEA a:

požiadajte o servis v rámci tejto záruky; požiadajte o vysvetlenie inštalácie spotrebiča IKEA do určeného kuchynského nábytku IKEA. Servis neposkytuje vysvetlenia týkajúce sa:

celkovej inštalácie kuchyne IKEA; celkovej inštalácie kuchyne IKEA; pripojenia k elektrine (ak je spotrebič dodávaný bez zástrčky a kábla), k vode a plynu, pretože ich musí vykonať autorizovaný servisný technik.

Požiadajte o objasnenie obsahu návodu na používanie a špecifikácií spotrebiča IKEA.

Aby ste sa uistili, že vám poskytneme najlepšiu pomoc, prečítajte si pozorne pokyny na montáž a/alebo návod na používanie v tejto brožúre, skôr ako nás budete kontaktovať.

Dostupnosť náhradných dielov

Nasledujúce diely budú k dispozícii 7 rokov po ukončení výroby tohto modelu: motor; obehové a vypúšťacie čerpadlo; ohrievače a vykurovacie články vrátane tepelných čerpadiel (samostatne alebo v zostavách); potrubia a súvisiace vybavenie vrátane všetkých hadíc, ventilov, filtrov a systémov „Aquastop“; konštrukčné a interiérové časti súvisiace so zostavami dverí (samostatne alebo v zostavách); dosky s plošnými spojmi; elektronické displeje; tlakové spínače; termostaty a snímače; softvér a firmvér vrátane resetovacieho softvéru.

Nasledujúce diely budú k dispozícii 10 rokov po ukončení výroby tohto modelu: záves a tesnenie dverí, ďalšie tesnenia, ostrekovacie ramená, odtokové filtre, interiérové police a plastové príslušenstvo, ako sú koše a veká.

Vo veci objednania náhradných dielov sa obráťte na popredajný servis spoločnosti IKEA.

Ako nás nájdete, ak potrebujete náš servis



Úplný zoznam poskytovateľov kontaktov, ktorých určila spoločnosť IKEA, a príslušných vnútroštátnych telefónnych čísel nájdete na poslednej strane tejto príručky.

- ⓘ Aby sme vám mohli poskytnúť rýchlejší servis, odporúčame vám používať konkrétne telefónne čísla uvedené na konci tohto návodu. Vždy sa riadte číslami uvedenými v brožúre konkrétneho spotrebiča, v prípade ktorého potrebujete pomoc. Predtým, ako nám zavoláte, sa uistite, že máte poruke číslo výrobku IKEA (8-ciferný kód) a sériové číslo (8-ciferný kód, ktorý je uvedený na typovom štítku) pre spotrebič, v prípade ktorého potrebujete pomoc.

- ⓘ **ODLOŽTE SI POKLADNIČNÝ BLOK!** Je to doklad o nákupe a budete ho potrebovať pri požiadaní o záručnú opravu. Upozorňujeme, že názov a číslo výrobku IKEA (8-ciferný kód) každého zakúpeného spotrebiča sú uvedené na pokladničnom bloku.

Potrebujete nejakú ďalšiu pomoc?

Ak máte akékoľvek ďalšie otázky, ktoré sa netýkajú popredajného servisu spotrebičov, kontaktujte naše najbližšie call centrum IKEA. Odporúčame vám zoznámiť sa podrobne s dokumentáciou výrobku pred tým, než sa na nás obrátite.

Turinys

Saugos informacija	354	Kasdienis naudojimas	362
Saugos instrukcijos.....	355	Nurodymai ir patarimai.....	365
Gaminio aprašymas.....	357	Priežiūra ir valymas	367
Valdymo skydelis.....	358	Trikčių šalinimas.....	368
Programos	359	Techninė informacija (EN60436)	372
Funkcijos	360	Aplinkosaugos klausimai	373
Nuostatos.....	360	IKEA garantija	373
Prieš naudojantis pirmąkart.....	361		

Gali būti pakeista be įspėjimo.

⚠ Saugos informacija

Prieš montuodami ir naudodami prietaisą, atidžiai perskaitykite pateiktas instrukcijas. Gamintojas neatsako už jokių sužalojimų ar žalą, kilusią dėl neteisingo įrengimo arba naudojimo. Laikykite šias instrukcijas saugioje ir patogioje vietoje, kad prireikus galėtumėte peržiūrėti.

Vaikų ir pažeidžiamų žmonių sauga

- Vyresni nei 8 metų vaikai ir asmenys, kurių fiziniai, jutimo arba protiniai gebėjimai riboti, arba kuriems trūksta patirties ir žinių, šiuo prietaisu gali naudotis tik tuomet, jei yra prižiūrimi arba jiems suteikti nurodymai, kaip saugiai naudotis prietaisu, ir jei jie supranta su prietaiso naudojimu susijusius pavojus.
- 3–8 metų amžiaus vaikai ir labai didelę negalią turintys asmenys turėtų laikytis atokiai nuo prietaiso, nebent jie yra nuolat prižiūrimi.
- Jaunesniems kaip 3 metų amžiaus vaikams negalima būti arti prietaiso, jei jie nėra nuolat prižiūrimi.
- Neleiskite vaikams žaisti su prietaisu.
- Laikykite ploviklius vaikams nepasiekiamoje vietoje.
- Kai durelės atidarytos, pasirūpinkite, kad vaikai ir gyvūnai augintiniai būtų atokiai nuo prietaiso.
- Neprižiūrimi vaikai neturėtų valyti prietaiso arba vykdyti jo techninės priežiūros darbų.

- Saugokite visus pakuotės elementus nuo vaikų ir tinkamai juos utilizuokite.

Bendroji sauga

- Šis prietaisas skirtas naudoti buityje ir panašiais tikslais, pvz.:
 - ūkiuose, parduotuvių, biurų ir kitos darbo aplinkos darbuotojų virtuvėse;
 - klientams viešbučiuose, moteliuose, nakvynės su pusryčiais patalpose ir kitoje gyvenamojo tipo aplinkoje.
- Nekeiskite šio prietaiso specifikacijos.
- Darbinis vandens slėgis (minimalus ir maksimalus) turi būti nuo 0,4 baro (0,04 MPa) iki 10 barų (1,0 MPa).
- Laikykitės maksimalios 13 vietų nuostatos.
- Statant prietaisą, reikia būti atsargiems ir neprispausti bei nepažeisti maitinimo laido.
- Siekiant išvengti pavojaus, pažeistą maitinimo laidą privalo pakeisti gamintojas, jo įgaliotasis priežiūros centras arba panašią kvalifikaciją turintys asmenys.
- Pasirūpinkite, kad ventiliacijos angos prietaiso gaubte arba įmontuojamoje konstrukcijoje nebūtų uždengtos.
- Stalo įrankius dėkite į įrankių krepšį taip, kad aštrūs galai būtų nukreipti žemyn, arba horizontaliai įstatykite įrankių lentynėlėje, nukreipę aštrius galus žemyn.
- Nepalikite prietaiso su atidarytomis durelėmis be priežiūros, kad kas nors netyčia ant jo neužliptų.

- Prieš atlikdami bet kokį techninės priežiūros darbą, išjunkite prietaisą ir atjunkite maitinimo kištuką nuo elektros lizdo.
- Prietaisui valyti nenaudokite aukšto slėgio vandens arba garo.
- Jei prietaiso pagrinde yra ventiliacinių angų, jų negalima uždengti, pvz., kilimu.
- Prietaisą reikia prijungti prie vandentiekio naudojant komplekte esančius naujus žarnų rinkinius. Senų žarnų rinkinių negalima naudoti pakartotinai.

Saugos instrukcijos

Įrengimas

⚠ ĮSPĖJIMAS! Šį prietaisą gali įrengti tik kvalifikuotas asmuo.

- Nuimkite visą pakuotę ir transportavimo varžtus.
- Neįrenkite ir nenaudokite apgadinto prietaiso.
- Neįrenkite ir nenaudokite prietaiso vietose, kuriose temperatūra yra žemesnė nei 0 °C.
- Laikykitės įrengimo instrukcijų, pateiktų kartu su prietaisu.
- Būkite atsargūs perkeldami prietaisą, nes jis sunkus. Būtinai mėvėkite apsaugines pirštines ir avėkite uždara avalynę.
- Prietaisas būtinai turi būti įrengtas po saugiomis konstrukcijomis ir šalia jų.

Elektros prijungimas

⚠ ĮSPĖJIMAS! Gaisro ir elektros šoko pavojus.

⚠ ĮSPĖJIMAS! Statant prietaisą, reikia būti atsargiems ir neprispausti bei nepažeisti maitinimo laido.

⚠ ĮSPĖJIMAS! Nenaudokite daugiajungčių adapterių ir ilginimo kabelių.

⚠ ĮSPĖJIMAS! Jokiu būdu nenupjaukite, neišimkite ir neapeikite įžeminimo kontakto.

- Šis prietaisas turi būti įžemintas.
- Elektros tiekimo tinklo parametrai turi būti suderinami su nurodytaisiais duomenų plokštelėje.
- Naudokite tik tinkamai įtaisytą smūgiams atsparų lizdą.

- Užtikrinkite, kad nebūtų apgadinti elektros komponentai (pvz., maitinimo kištukas, maitinimo kabelis). Norėdami pakeisti elektros komponentus, susisieki su įgaliotuoju priežiūros centru.
- Maitinimo kištuką prie elektros lizdo junkite tik įrengimo darbų pabaigoje. Užtikrinkite, kad, įrengus prietaisą, būtų galima pasiekti maitinimo kištuką.
- Norėdami atjungti prietaisą, netraukite už maitinimo kabelio. Traukite tik už maitinimo kištuko.
- Šis prietaisas atitinka EEB direktyvas.
- Tik JK ir Airijoje: Šiame prietaise įtaisytas 13 A maitinimo kištukas. Jei būtina pakeisti maitinimo kištuko saugiklį, naudokite tik 13 A ASTA (BS 1362) saugiklį.

Vandens prijungimas

- Nepažeiskite vandens žarnų.
- Prieš prijungdami prie naujų vamzdžių, ilgą laiką nenaudotų vamzdžių, kuriuose buvo atlikti remonto darbai arba sumontuoti nauji įtaisai (vandens skaitikliai ir kt.), leiskite vandeniui tekėti tol, kol jis taps švarus ir skaidrus.
- Įsitinkite, kad pirmą kartą naudojant prietaisą ir po naudojimo nėra matomų vandens nuotėkių.
- Vandens įleidimo žarnoje yra apsauginis vožtuvas ir apvalkalas su vidiniu maitinimo kabeliu.

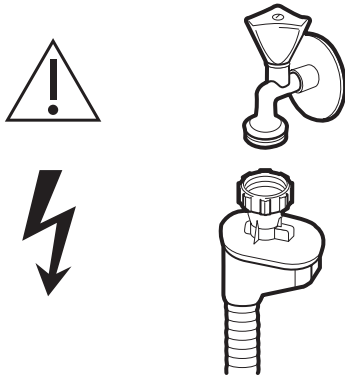

⚠ **ĮSPĖJIMAS!** Pavojinga įtampa.

- Jei pažeista vandens įleidimo žarna, nedelsdami užsukite vandens čiaupą ir atjunkite maitinimo kištuką nuo elektros lizdo. Susisiekiite su įgaliotuoju priežiūros centru, kad jo specialistai pakeistų vandens įleidimo žarną.

Naudojimas

⚠ **ĮSPĖJIMAS!** Sužalojimo, nudegimų, elektros šoko ir gaisro pavojus.

⚠ **ĮSPĖJIMAS!** Nenaudokite prietaiso prieš jį sumontuodami integravimo konstrukcijoje. Prietaisą reikia atjungti nuo elektros tinklo prieš atliekant bet kokius montavimo darbus, nes priešingu atveju kils elektros šoko pavojus.

- Nesėdėkite ir nestovėkite ant atidarytų durelių.
- Indaplovių plovikliai yra pavojingi. Laikykitės instrukcijų, nurodytų ant ploviklio pakuotės.
- Naudokite tik ploviklius ir skalavimo skysčius, rekomenduojamus naudoti automatinėje indaplovėje.
- Niekada indaplovėje nenaudokite muilo, skalbiklių arba rankų ploviklių.
- Negerkite ir nežaiskite su prietaise esančiu vandeniu.
- Indaplovių plovikliai sukelia koroziją! Laikykite indaplovės ploviklį vaikams nepasiekiamoje vietoje.
- Neišimkite indų iš prietaiso, kol programa nebaigta. Ant indų gali likti šiek tiek ploviklio.
- Jei atidarysite dureles veikiant programai, prietaisas gali išleisti karšto garo.

- Į prietaisą, šalia arba ant jo nedėkite liepsniųjų produktų arba daiktų, sudrėkintų liepsniaisiais produktais.

Priežiūra

- Jei prietaisą reikia remontuoti, kreipkitės į įgaliotąjį priežiūros centrą.
- Naudokite tik originalias atsargines dalis.

Utilizavimas

⚠ **ĮSPĖJIMAS!** Pavojus susižaloti arba uždusti.

- Atjunkite prietaisą nuo maitinimo tinklo.
- Nukirpkite maitinimo kabelį ir jį išmeskite.
- Nuimkite dureles, kad vaikai ir gyvūnai augintiniai negalėtų būti uždaryti prietaiso viduje.

Pastaba:

Jungdami prietaisą prie geriamojo vandens tiekimo tinklo, būtinai prijunkite naudodami apsauginį įtaisą nuo geriamojo vandens užteršimo per atgalinį srautą (pagal DIN EN 1717), kuris atitinka vandens taršos reikalavimus (pagal KTW-BWGL). Gaminys turi būti sukonstruotas taip, kad negeriamo vandens atgalinis srautas nepatektų atgal į vandentiekį pagal IEC/EN 61770. Rekomenduojame, kad įrengimo darbus, įskaitant prijungimą prie vandentiekio ir elektros sistemos, bei remonto darbus atliktų kvalifikuotas technikas.

Gaminio aprašymas

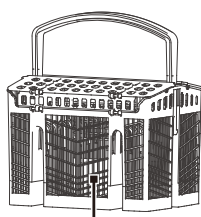
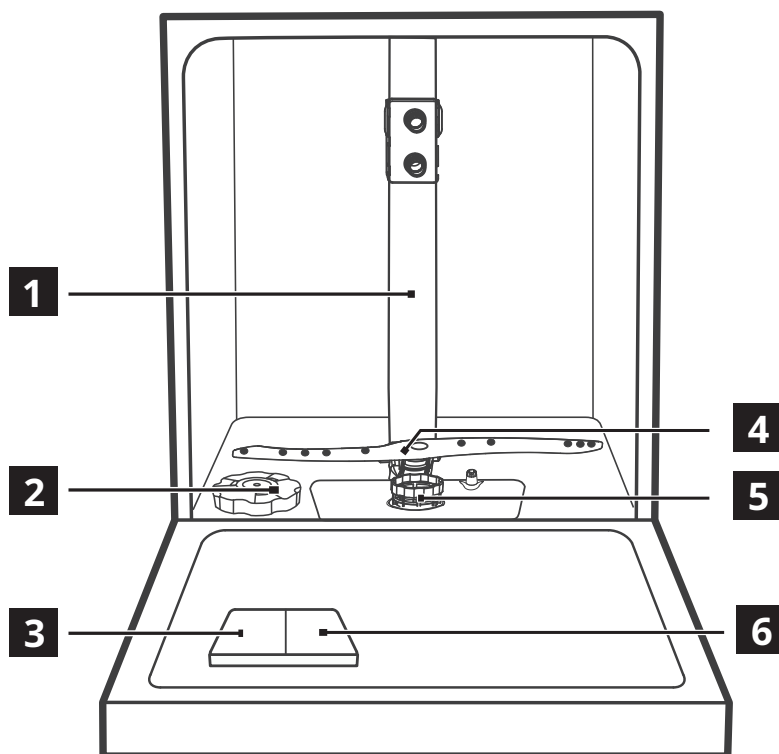

7

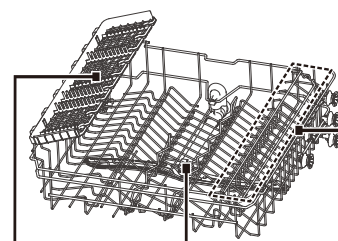

8

9

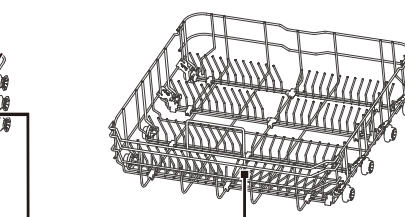

10





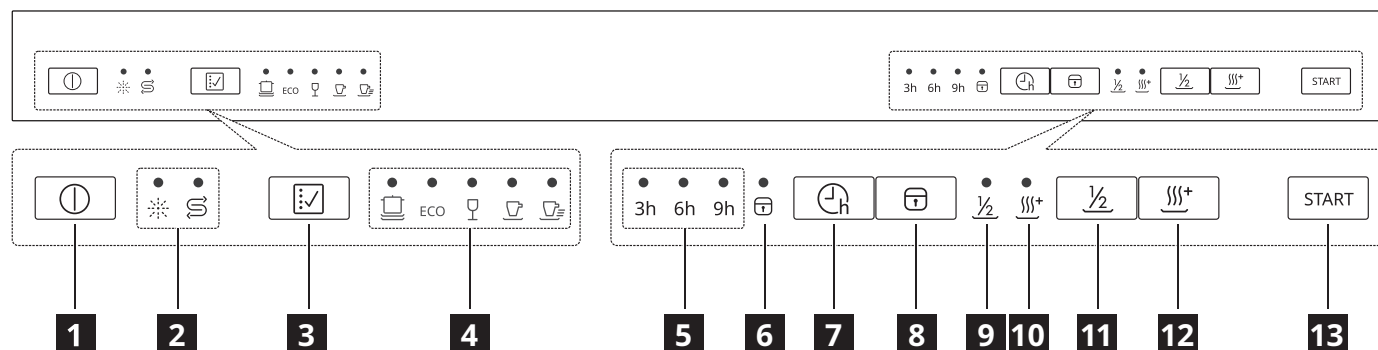

11

- | | |
|---------------------------------------|---|
| 1 Vidinis vamzdis | 7 Įrankių krepšys |
| 2 Druskos talpykla | 8 Įrankių lentynėlė (viršutinis krepšys) |
| 3 Ploviklio dozatorius | 9 Viršutinė purkštuvo alkūnė |
| 4 Apatinė purkštuvo alkūnė | 10 Puodelių lentynėlė (viršutinis krepšys) |
| 5 Filtro blokas | 11 Apatinis krepšys |
| 6 Skalavimo skysčio dozatorius | |





Valdymo skydelis



- | | |
|---|---|
| 1 Įjungimo ir išjungimo mygtukas | 7 Delsos mygtukas |
| 2 Įspėjamieji indikatoriai | 8 Užrakto nuo vaikų mygtukas |
| 3 Programos mygtukas | 9 Pusės apkrovos indikatorius |
| 4 Programų indikatoriai | 10 Papildomo džiovinimo indikatorius |
| 5 Delsos laikas | 11 Pusės apkrovos mygtukas |
| 6 Užrakto nuo vaikų indikatorius | 12 Papildomo džiovinimo mygtukas |
| | 13 Paleidimo / pristabdymo mygtukas |





Indikatoriai	Aprašymas
	Skalavimo skysčio indikatorius. Visada įjungta, kol reikia papildyti skalavimo skysčio dozatorių.
	Druskos indikatorius. Visada įjungta, kol reikia papildyti druskos talpyklą.
	Uždelsto paleidimo indikatorius. Įsijungia, kai nustatytas uždelstas paleidimas.
	Užrakto nuo vaikų indikatorius. Įsijungia, kai aktyvuojama užrakto nuo vaikų funkcija.
	Pusės apkrovos indikatorius. Įsijungia, kai pasirinkta pusės apkrovos funkcija.
	Papildomo džiovinimo indikatorius. Įsijungia, kai pasirenkama papildomo džiovinimo funkcija.

Programos

Programa	Nešvarumų laipsnis / apkrovos tipas	Programos fazės	Parinktys
 (Intensyvioji)	<ul style="list-style-type: none"> Daug nešvarumų Indai, stalo įrankiai, puodai ir keptuvės 	<ul style="list-style-type: none"> Pirminis plovimas Plovimas (60 °C) Skalavimas Skalavimas (65–72 °C) Džiovinimas 	<ul style="list-style-type: none"> Uždelstas paleidimas Pusė apkrovos Papildomas džiovinimas
ECO (ECO) ¹⁾	<ul style="list-style-type: none"> Vidutinis nešvarumų lygis Indai, stalo įrankiai ir keptuvės 	<ul style="list-style-type: none"> Pirminis plovimas Plovimas (45 °C) Skalavimas (60 °C) Džiovinimas 	<ul style="list-style-type: none"> Uždelstas paleidimas Pusė apkrovos Papildomas džiovinimas
 (Stiklas)	<ul style="list-style-type: none"> Nedaug nešvarumų Stiklas 	<ul style="list-style-type: none"> Pirminis plovimas Plovimas (45 °C) Skalavimas Skalavimas (55–60 °C) Džiovinimas 	<ul style="list-style-type: none"> Uždelstas paleidimas Pusė apkrovos Papildomas džiovinimas
 (90 min.)	<ul style="list-style-type: none"> Vidutinis nešvarumų lygis 	<ul style="list-style-type: none"> Plovimas (55 °C) Skalavimas Skalavimas (60–65 °C) Džiovinimas 	<ul style="list-style-type: none"> Uždelstas paleidimas Pusė apkrovos Papildomas džiovinimas
 (Sparčioji)	<ul style="list-style-type: none"> Nedaug nešvarumų Indai, stalo įrankiai 	<ul style="list-style-type: none"> Plovimas (45 °C) Skalavimas Skalavimas (45 °C) 	<ul style="list-style-type: none"> Uždelstas paleidimas

1) Naudojant šią programą, vandens ir energijos sąnaudos yra efektyviausios plaunant vidutiniškai nešvarius indus bei stalo įrankius. (Tai – standartinė programa bandymų institutams).

Sąnaudų dydžiai

Programa	Džiovinimo fazė	Galimos funkcijos	Programos trukmė (min.)	Vandens sąnaudos (litrai per ciklą)	Energijos sąnaudos (kWh per ciklą)
	✓	☑ ½ ☺ ⁺	180	13,9	1,275–1,385
ECO	✓	☑ ½ ☺ ⁺	230	11,0	0,937
	✓	☑ ½ ☺ ⁺	125	13,9	0,850–0,925
	✓	☑ ½ ☺ ⁺	90	11,2	0,955–1,030
	–	☑	30	10,3	0,584

- Vandens slėgis ir temperatūra, maitinimo tinklo svyravimai, parinktys ir indų kiekis gali pakeisti vertes.
- ECO programa yra tinkama įprastai nešvariems indams plauti ir ji yra efektyviausia programa, atsižvelgiant į bendras energijos ir vandens sąnaudas. Ši programa taip pat naudojama vertinant atitiktį ES ekologinio projektavimo teisės aktams.
- Plaunant virtuvės reikmenis buitinėje indaplovėje, paprastai sunaudojama mažiau energijos ir vandens nei plaunant juos rankomis, kai buitinė indaplovė naudojama pagal gamintojo instrukcijas.
- Vertės, pateiktos programoms, išskyrus „Eko“ programą, yra tik orientacinės.



Informacija bandymų institutams

Norėdami gauti būtiną informaciją našumo testams atlikti (t. y. pagal EN60436), atsiųskite el. laišką adresu:

info.dishwasher@meicloud.com

Savo užklausoje nurodykite gaminio numerio kodą (PNC), esantį duomenų lentelėje.

Funkcijos

-  Kai veikia programa, neįmanoma aktyvuoti arba deaktivuoti parinkčių.
-  Jei funkcija programai netaikoma, atitinkamas indikatorius išjungtas.
-  Parinkčių aktyvavimas gali turėti įtakos vandens ir energijos sąnaudoms bei programos trukmei.

Norėdami užrakinti arba atrakinti valdymo skydelio mygtukus, paspauskite ir 3 sekundes palaikykite užrakto nuo vaikų mygtuką .

Pusės apkrovos funkcija

Mažesnėms apkrovoms galite pasirinkti šią funkciją, kad taupytumėte energiją ir vandenį. Norėdami pasirinkti pusės apkrovos funkciją, pasirinkite programą ir paspauskite pusės apkrovos mygtuką $\frac{1}{2}$.

Užraktas nuo vaikų

Ši parinktis leidžia užrakinti mygtukus valdymo skydelyje, išskyrus įjungimo / išjungimo mygtuką, kad vaikai negalėtų netyčia paleisti indaplovės paspausdami mygtukus skydelyje.

Nuostatos

Vandens minkštiklis

Vandens minkštiklis iš tiekiamo vandens pašalina mineralus, kurie turėtų neigiamą poveikį plovimo rezultatams ir prietaisui.

Kuo didesnis šių mineralų kiekis, tuo kietesnis yra vanduo. Vandens kietumas matuojamas ekvivalentiniais masteliais.

Vandens minkštiklio kiekis turi būti reguliuojamas pagal jūsų vietovėje esančio vandens kietumą. Jūsų vietos vandens tiekimo įmonė gali suteikti informacijos apie vandens kietumą jūsų vietovėje. Siekiant užtikrinti gerus plovimo rezultatus, svarbu nustatyti tinkamą vandens minkštiklio lygį.

Vandens kietumas

Vokiški laipsniai (°dH)	Prancūziški laipsniai (°fH)	mmol/l	Klarko laipsniai	Vandens minkštiklio lygis	Druskos sąnaudos (gramai per ciklą)	Regeneravimo dažnis (kas X cikl.)
35–55	61–98	6,1–9,8	43–69	H6	60	1
23–34	41–60	4,1–6,0	29–42	H5	30	2
18–22	31–40	3,1–4,0	22–28	H4	20	3
12–17	21–30	2,1–3,0	15–21	H3 ¹⁾	12	5
6–11	10–20	1,0–2,0	7–14	H2	9	10
0–5	0–9	0–0,94	0–6	H1 ²⁾	0	NE

1) Gamyklinė nuostata.

2) Esant šiam lygiui, nenaudokite druskos.



 Kombinuotosios tabletės, kurių sudėtyje yra druskos, nepakankamai veiksmingai suminkština kietą vandenį.

Jeigu naudojate įprastą ploviklį arba kombinuotąsias tabletes (su arba be druskos), nustatykite tinkamą vandens kietumo lygį, kad druskos papildymo indikatorius būtų aktyvus.

Kiekvienos regeneracijos metu reikia papildomų 2,0 litrų vandens, energijos sąnaudos padidėja 0,02 kWh ir programa pratęsiama 4 minutes.

Kaip nustatyti vandens minkštiklio lygį

- Uždarykite indaplovės dureles ir paspauskite įjungimo / išjungimo mygtuką, kad įjungtumėte prietaisą.
- Per 60 sekundžių po įjungimo paspauskite mygtuką „Programa“ ir palaikykite ilgiau nei 5 sekundes, kad įjungtumėte vandens minkštiklio nustatymo režimą. Druskos indikatorius sumirksės.
- Paspauskite programos mygtuką, kad pasirinktumėte tinkamą nuostatą pagal vietinį vandens kietumą, ir nuostata keisis šia tvarka: H3->H4->H5->H6->H1->H2->H3.
- Palaukite 5 sekundes arba paspauskite įjungimo / išjungimo mygtuką, kad patvirtintumėte nuostatą ir išeitumėte.

Vandens minkštiklio lygis	LED indikatorius (○ : indikatorius išjungtas; ● : indikatorius įjungtas)		
			
H1	○	○	●
H2	○	●	○
H3	○	●	●
H4	●	○	○
H5	●	○	●
H6	●	●	○

Pasibaigusio skalavimo skysčio pranešimas

Skalavimo skystis padeda išdžiovinti indus be dryžių ir dėmių. Siekdami geriausių rezultatų, visada naudokite skalavimo skystį.

Skalavimo skystis automatiškai išleidžiamas karštojo skalavimo fazės metu.

Jei skalavimo skysčio dozatorius yra tuščias, užsidega skalavimo skysčio indikatorius (☼), primenantis, kad reikia įpilti skalavimo skysčio. Kitais atvejais likusį kiekį galite įvertinti pagal skalavimo skysčio lygio indikatorius juodo taško dydį, kaip parodyta toliau:

- | | | | |
|---|---------|---|-----|
| ● | Pilnas | ● | 3/4 |
| ◐ | 1/2 | ◑ | 1/4 |
| ○ | Tuščias | | |

Skalavimo skysčio lygis

Galima nustatyti išleidžiamo skalavimo skysčio kiekį nuo 1 lygio (minimalus kiekis) iki 4 lygio (maksimalus kiekis).

Kaip nustatyti skalavimo skysčio lygį

Nuimkite skalavimo skysčio bakelio dangtelį. Pasukite skalavimo skysčio indikatorius ratuką iki skaičiaus (1–4).

Jei indai netinkamai džiūsta arba yra dėmėti, sukite ratuką iki kito didesnio skaičiaus, kol indai bus be dėmių. Sumažinkite jį, jei ant indų yra lipnių baltšvų dėmių arba melsvos plėvelės ant stiklinių indų arba peilių.

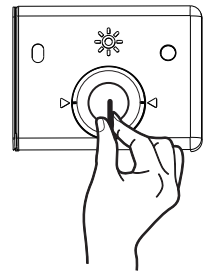

Klavišo garso aktyvavimas / deaktivavimas

Paspauskite ir palaikykite mygtukus $\frac{1}{2}$ ir III^+ 3 sekundes, kad aktyvuotumėte arba deaktivuotumėte klavišo garsą.

Prieš naudojantis pirmąkart

- Įsitikinkite, kad esamas vandens minkštiklio lygis atitinka tiekiamo vandens kietumą. Jei ne, sureguliuokite vandens minkštiklio lygį.
- Užpildykite druskos talpyklą.
- Užpildykite skalavimo skysčio dozatorių.
- Atsukite vandens čiaupą.
- Paleiskite programą, kad pašalintumėte visus likučius, kurie vis dar gali būti prietaiso viduje. Nenaudokite ploviklio ir nekraukite krepšių.

- i** Kai paleidžiate programą, prietaisui gali prireikti iki 5 minučių, kad būtų įkrauta derva vandens minkštiklyje. Atrodo, kad prietaisas neveikia. Plovimo fazė prasideda tik pasibaigus šiai procedūrai. Procedūra kartojama periodiškai.

Druskos talpykla

⚠ ATSARGIAI! Naudokite tik stambią druską, skirtą indaplovėms. Smulki druska padidina korozijos riziką.

Druska yra naudojama dervai vandens minkštiklyje įkrauti ir geriems kasdienio plovimo rezultatams užtikrinti.

Druskos talpyklos pripildymas

i Druską berkite tik įsijungus druskos indikatoriu.

1

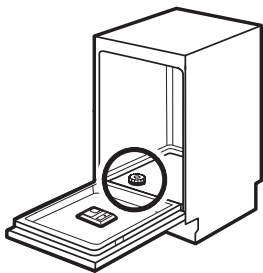

Raskite apačioje esančią druskos talpyklą.

2

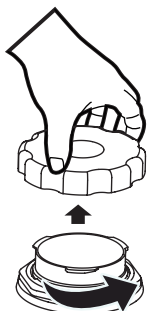

Nuimkite druskos talpyklos dangtelį.

3

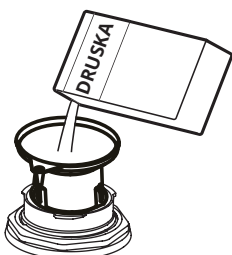

Į druskos talpyklą įberkite 1,5 kg indaplovės druskos.

4



Pripildykite druskos talpyklą vandeniu iki maksimalaus lygio.

5

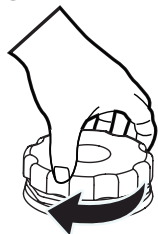

Gerai uždarykite druskos talpyklos dangtelį.

⚠ ATSARGIAI! Pildant iš druskos talpyklos gali ištekėti vandens ir išbyrėti druskos. Pripildę druskos talpyklą, iškart paleiskite programą, kad apsaugotumėte nuo korozijos.

Skalavimo skysčio dozatoriaus pildymas

1

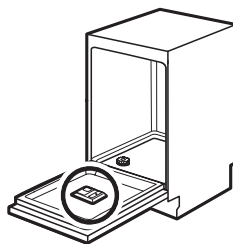

Durelių vidinėje pusėje raskite skalavimo skysčio dozatorių.

2

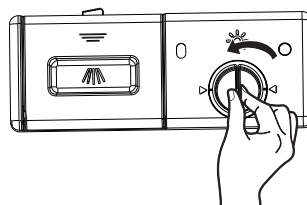

Nuimkite skalavimo skysčio bakelio dangtelį, sukdami jį prieš laikrodžio rodyklę.

3



Pripildykite skalavimo skysčio talpyklą skalavimo skysčio. Tai darykite atsargiai, kad neperpildytumėte!

4

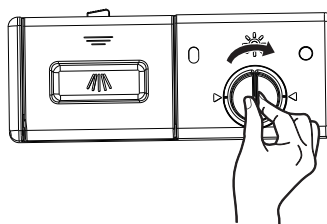

Užsukite skalavimo skysčio bakelio dangtelį, sukdami pagal laikrodžio rodyklę.

Kasdienis naudojimas

1. Atsukite vandens čiaupą.
2. Paspauskite įjungimo / išjungimo mygtuką, kad aktyvuotumėte prietaisą.
 - Jei dega druskos indikatorius, pripildykite druskos talpyklą.
 - Jei dega skalavimo skysčio indikatorius, pripildykite skalavimo skysčio talpyklą.
3. Pasukite purkštuvo alkūnę ir patikrinkite, ar ji laisvai sukasi.
4. Pakraukite krepšį ir įpilkite ploviklio.
5. Nustatykite ir paleiskite tinkamą programą, atsižvelgdami į indus ir jų nešvarumo laipsnį.

Ploviklio naudojimas

1

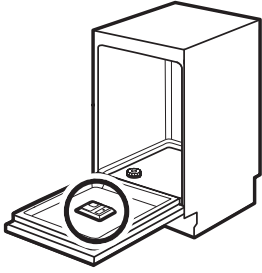

Durelių vidinėje pusėje raskite ploviklio dozatorių.

2

Spausti

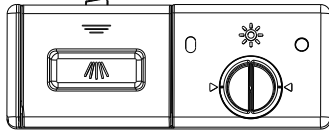

Paspauskite ploviklio dozatoriaus atlaisvinimo sklęstį, kad atidarytumėte dangtelį.

3

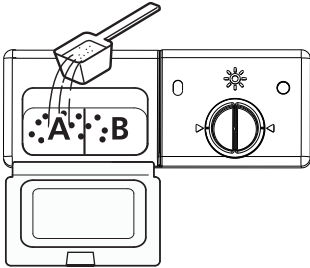

Įpilkite ploviklio į didesnę ertmę (A) pagrindiniam plovimui. Jei indai labai nešvarūs, į mažesnę ertmę (B) taip pat įpilkite šiek tiek ploviklio, kad išsiskirtų pirminio plovimo metu.

4

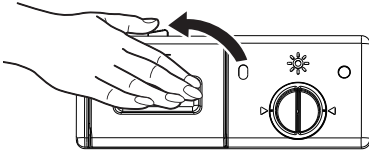

Uždarykite dangtelį ir nuspauskite jį žemyn, kad užsifikuotų.

Automatinio išjungimo funkcija

Ši funkcija sumažina energijos sąnaudas, automatiškai deaktyvuodama prietaisą, kai jis neveikia.

Funkcija įsijungia:

- 15 minučių po programos užbaigimo;
- po 15 minučių, jei programa neprasidėjo.

Programos paleidimas

⚠ ATSAUGIAI! Neišimkite krepšių iš indaplovės, kol nesibaigė plovimo ciklas.

1. Ištraukite apatinį ir viršutinį krepšius, įdėkite indus ir įstumkite juos atgal. Rekomenduojama pirmiausia dėti indus į apatinį krepšį, tada – į viršutinį.
2. Įpilkite ploviklio.
3. Įkiškite kištuką į lizdą. Apie maitinimo šaltinį skaitykite duomenų plokštelėje, esančioje prietaiso durelių viduje. Įsitinkite, kad vandens tiekimas įjungtas visu slėgiu.
4. Uždarykite dureles, tada paspauskite įjungimo / išjungimo mygtuką.
5. Pasirinkite programą. Įsijungs atitinkama lemputė. Tada paspauskite paleidimo / pristabdymo mygtuką, ir indaplovė pradės savo ciklą.

Uždeltas programos paleidimas

1. Uždarykite prietaiso dureles ir nustatykite programą.
2. Spaudinėkite , kol ekrane pasirodys delsos laikas, kurį norite nustatyti (3 val. / 6 val. / 9 val.). Įsijungia delsos indikatorius.
3. Paspauskite paleidimas / pristabdymas, kad paleistumėte atgalinį laikmatį.

Veikiant atgaliniam laiko skaičiavimui, galima padidinti delsos laiką, bet taip pat pakeisti programos ir parinkčių atranką. Įsitinkite, kad pirmiausia paspausite paleidimo / pristabdymo mygtuką.

Pasibaigus atgaliniam laiko skaičiavimui, programa paleidžiama.

Durelių atidarymas veikiant prietaisui

Atidarius dureles veikiant programai, prietaisas sustabdomas. Tai gali turėti įtakos energijos sąnaudoms ir programos trukmei.

Uždarius dureles, prietaisas vėl pradės veikti per 10 sekundžių.

Uždeldo paleidimo atšaukimas veikiant atgaliniam laiko skaičiavimui

Jei atšaukiate uždeltą paleidimą, turite dar kartą paleisti programą ir parinktis.

Paspauskite įjungimo / išjungimo mygtuką, kad išjungtumėte prietaisą. Uždeltas paleidimas bus atšauktas.

Programos atšaukimas

Paspauskite įjungimo / išjungimo mygtuką, kad išjungtumėte prietaisą. Arba, norėdami sustabdyti programą, atidarykite dureles ir palaukite kelias sekundes, kol prietaisas visiškai sustos, tada paspauskite įjungimo / išjungimo mygtuką. Programa bus atšaukta. Prieš paleisdami naują programą, patikrinkite, ar ploviklio dozatoriuje yra ploviklio.

Programos pabaiga

1. Paspauskite įjungimo / išjungimo mygtuką arba palaukite, kol automatinio išjungimo funkcija automatiškai deaktyvuos prietaisą. Jei atidarote dureles prieš įsijungiant automatiniam išjungimui, prietaisas automatiškai deaktyvuojamas.
2. Užsukite vandens čiaupą.

Programai pasibaigus, prietaisas pyptelės 8 sekundes, tada persijungs į budėjimo režimą.

Jei atidarote dureles, kai prietaisas skamba, prietaisas iškart persijungs į budėjimo režimą.

Programos keitimas ciklo viduryje

Programą galima pakeisti tik tuo atveju, jei ji veikė tik trumpą laiką, kitaip ploviklis galėjo būti išleistas arba vanduo su plovikliu jau buvo išleistas. Tokiu atveju indaplovę reikia nustatyti iš naujo ir iš naujo pripildyti ploviklio dozatorių. Norėdami iš naujo nustatyti indaplovę, vadovaukitės toliau pateiktomis instrukcijomis:

1. Kai prietaiso durelės uždarytos, paspauskite paleidimo ir pristabdymo mygtuką.
2. Paspauskite mygtuką Programa ir palaikykite ilgiau nei 3 sekundes, kad atšauktumėte dabartinę programą. Įrenginys veiks programos pasirinkimo režimu.
3. Galite pakeisti programą į norimą ciklo nuostatą.

Pamiršote įdėti indą?

Užmirštą indą galima įdėti bet kuriuo metu prieš atsidarant ploviklio dozatoriui. Tokiu atveju atlikite tolesnius veiksmus:

1. Paspauskite paleidimo / pristabdymo mygtuką, kad pristabdytumėte ciklą.
2. Kai purkštuvų alkūnės nustoja veikti, galite visiškai atidaryti dureles.
3. Įdėkite pamirštus indus.
4. Uždarykite dureles.
5. Paspauskite paleidimo ir pristabdymo mygtuką, indaplovė įsijungs po 10 sekundžių.

Viršutinio krepšio reguliavimas

Viršutinio krepšio aukštį galima lengvai reguliuoti, kad tilptų aukštesni indai viršutiniame arba apatiniame krepšyje.

SVARBU: Prieš reguliuodami krepšį, išimkite visus indus. Krepšys turi būti tuščias.

Norėdami sureguliuoti viršutinio krepšio aukštį, atlikite toliau nurodytus veiksmus:

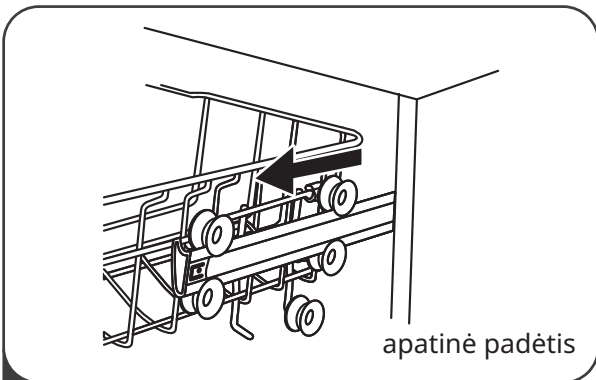

- 1 Ištraukite viršutinį krepšį.

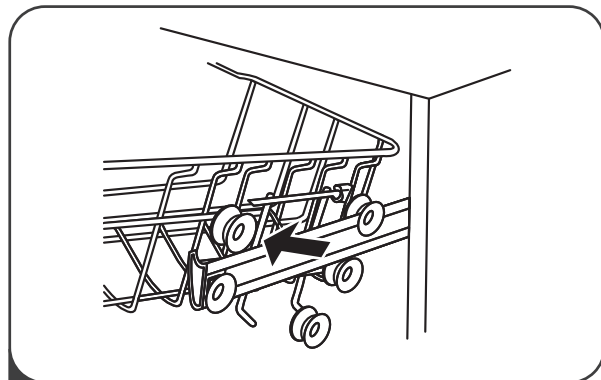

- 2 Išimkite viršutinį krepšį.

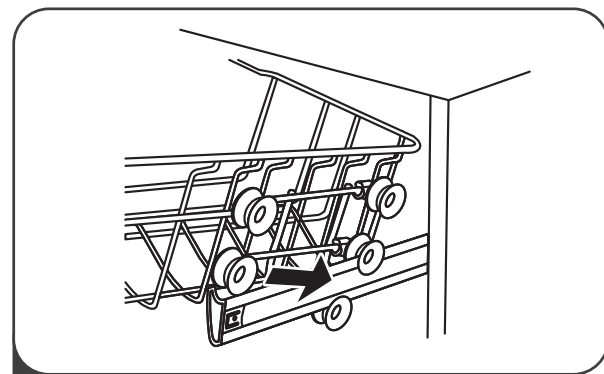

- 3 Vėl pritvirtinkite viršutinį krepšį prie viršutinių arba apatinių volelių.

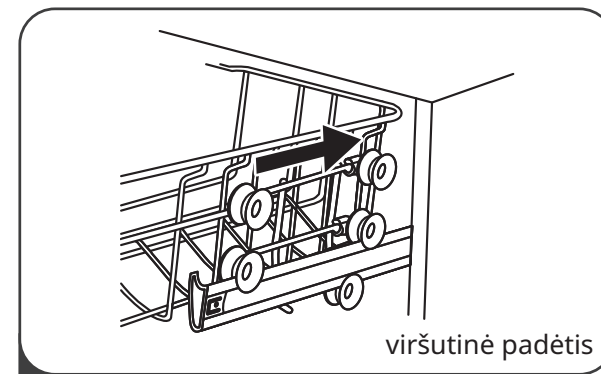

- 4 Įstumkite viršutinį krepšį.

Reguliuojamoji puodelių lentynėlė

Puodelių lentynėlę viršutiniame krepšyje galima užlenkti, kad būtų daugiau vietos aukštiesiems indams. Norėdami užlenkti, patraukite puodelių lentynėlę.



Reguliuojamasis apatinis krepšys

Apatinio krepšio smaigus galima užlenkti, kad būtų daugiau vietos dideliems indams. Pastumkite apatinio krepšio smaigus žemyn, kad juos užlenktumėte.

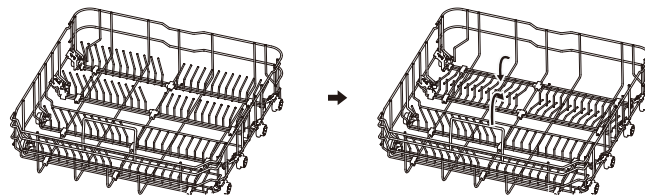

Nurodymai ir patarimai

Bendroji informacija

Toliau pateikiami patarimai užtikrins optimalius kasdienio valymo ir džiovinimo rezultatus ir padės apsaugoti aplinką.

- Didesnius maisto likučius nubraukite nuo indų į šiukšlių dėžę.
- Neskalkaukite indų rankomis. Jei reikia, naudokite išankstinio plovimo programą (jei ji yra) arba pasirinkite programą su išankstinio plovimo faze.
- Kai kraunate į prietaisą, užtikrinkite, kad indus visiškai pasiektų vanduo iš purkštuvų purkštukų. Pasirūpinkite, kad indai neliestų ir neuždengtų vienas kito.
- Galite naudoti atskirai indaplovės ploviklį, skalavimo skystį ir druską arba kombinuotąsias tabletes (pvz. „trys vienoje“, „keturios vienoje“, „viskas vienoje“). Vadovaukitės instrukcijomis, nurodytomis ant pakuotės.
- Pasirinkite programą, atsižvelgdami į indus ir jų nešvarumo laipsnį. Naudojant ECO programą, vandens ir energijos sąnaudos yra efektyviausios plaunant vidutiniškai nešvarius indus bei stalo įrankius.

Druskos, skalavimo skysčio ir valiklio naudojimas

- Indaplovėje naudokite tik druską, skalavimo skystį ir ploviklį. Kiti produktai gali pažeisti prietaisą.
- Vietovėse, kuriose vanduo yra kietas arba labai kietas, rekomenduojame naudoti atskirai gryną ploviklį (miltelius, gelį, tabletes be papildomų medžiagų), skalavimo skystį ir druską optimaliems plovimo ir džiovinimo rezultatams pasiekti.
- Bent kartą per mėnesį paleiskite prietaisą, naudodami prietaisų valiklį, kuris tinka šiai konkrečiai paskirčiai.
- Naudojant trumpas programas, ploviklio tabletės iki galo neištirpsta. Kad ant plaunamų indų neliktų ploviklio likučių, rekomenduojame tabletes naudoti tik su ilgomis programomis.
- Nenaudokite daugiau ploviklio nei reikia. Vadovaukitės instrukcijomis, nurodytomis ant ploviklio pakuotės.

Ką daryti, jeigu norite nustoti naudoti kombinuotąsias tabletes

Prieš pradėdami naudoti atskirai ploviklį, druską ir skalavimo skystį, atlikite toliau pateiktą procedūrą.

1. Nustatykite aukščiausią vandens minkštiklio lygį.
2. Įsitikinkite, kad druskos ir skalavimo skysčio talpyklos yra pilnos.
3. Paleiskite trumpiausią programą su skalavimo faze. Nepilkite ploviklio ir nekraukite krepšių.
4. Programai pasibaigus, pareguliuokite vandens minkštiklio lygį, atsižvelgdami į savo vietovės vandens kietumą.
5. Nustatykite išleidžiamo skalavimo skysčio kiekį.
6. Aktyvuokite pasibaigusio skalavimo skysčio pranešimą.

Krepšių prikrovimas

i Žr. krepšių prikrovimo pavyzdžius 366 psl.

- Naudokite prietaisą plauti tiek tiems indams, kuriuos saugu plauti indaplovėje.
- Nedėkite į prietaisą iš medžio, aliuminio, alavo ir vario pagamintų objektų.
- Nedėkite į prietaisą daiktų, kurie sugeria vandenį (kempinės, buitinės šluostės).
- Nuo indų ir įrankių pašalinkite maisto likučius.
- Pamirkykite indus su pridedusio maisto likučiais vandenyje.
- Tuščiaidurius daiktus (puodelius, stiklines ir keptuves) dėkite anga žemyn.
- Pasirūpinkite, kad stalo įrankiai ir indai nebūtų sukibę. Sumaišykite šaukštus su kitais virtuvės įrankiais.
- Pasirūpinkite, kad stiklinės neliestų viena kitos.
- Mažus objektus dėkite į virtuvės įrankių krepšį.
- Lengvus objektus dėkite į viršutinį krepšį. Pasirūpinkite, kad indai nejudėtų.

Prieš paleidžiant programą

Įsitinkite, kad:

- filtrai yra švarūs ir tinkamai įdėti;
- druskos talpyklos dangtelis gerai prisuktas;
- purkštuvų alkūnės neužsikimšusios;
- yra indaplovės druskos ir skalavimo skysčio (jei nenaudojamos kombinuotosios ploviklio tabletės);
- indų padėtis krepšiuose nustatyta tinkamai;
- pasirinkta esamam indų kiekiui ir nešvarumo laipsniui tinkama programa;
- naudojamas tinkamas ploviklio kiekis.

Krepšių iškrovimas

- ⓘ Kad džiovinimo rezultatai būtų geresni, prieš išimdami indus kelias minutes palaikykite prietaiso dureles pravertas.

1. Prieš išimdami iš prietaiso, palaukite, kol indai atvės. Karštus indus lengva sugadinti.
2. Pirmiausia iškraukite apatinį krepšį, po to – viršutinį.

- ⓘ Programai pasibaigus ant prietaiso šonų ir durelių dar gali būti vandens.

Krepšių krovinių pavyzdžiai

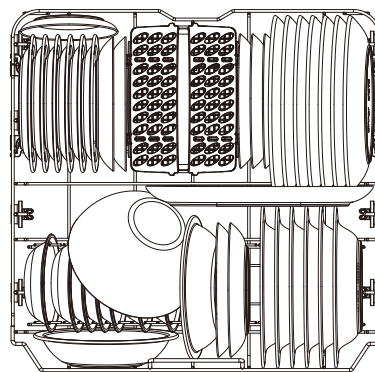
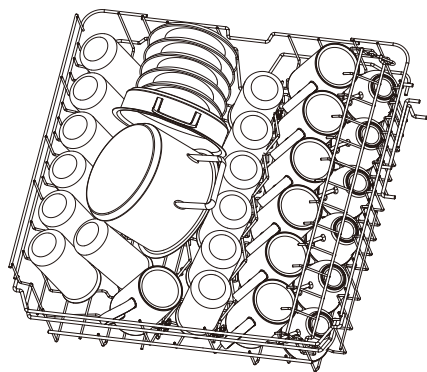

Įrankių lentynėlė

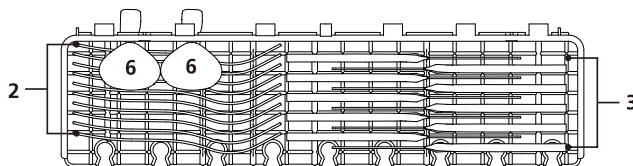

Įrankių krepšys

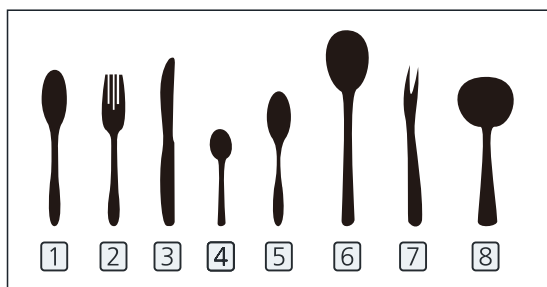
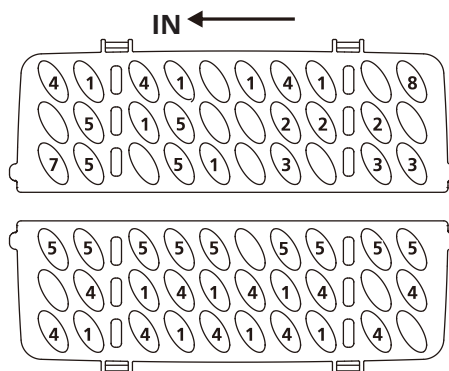

Priežiūra ir valymas

⚠ ĮSPĖJIMAS! Prieš atlikdami techninę priežiūrą, deaktyvuokite prietaisą ir atjunkite maitinimo kištuką nuo elektros lizdo.

i Nešvarūs filtrai ir užsikimšę purkštuvai pablogina plovimo rezultatus. Reguliariai tikrinkite ir, jei reikia, juos išvalykite.

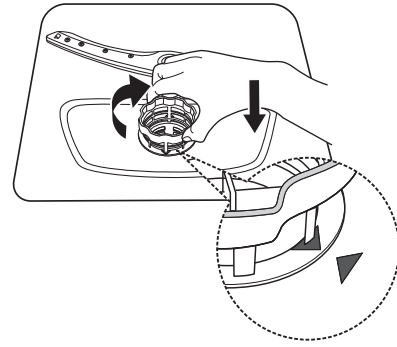

Filtrų valymas

1. Pasukite filtrą prieš laikrodžio rodyklę, kad jį atrakintumėte, tada iškelkite jį iš prietaiso.

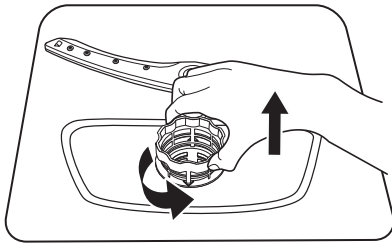

2. Tvirtai suimkite B, tada nykščiais paspauskite plačiausio stryo viršų ir ištraukite A.

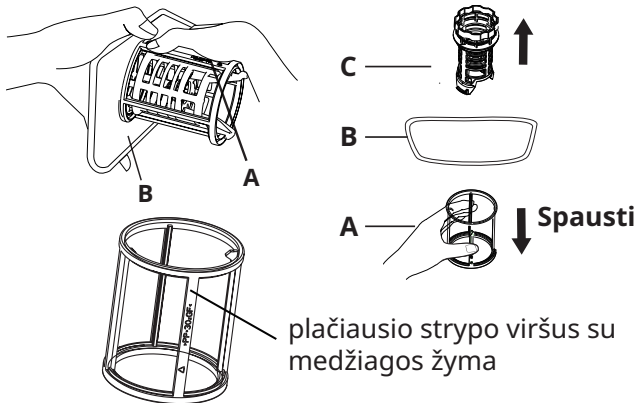

3. Nuplaukite filtrą tekančiu vandeniu, kad pašalintumėte didesnius maisto likučius. Išsamesniam valymui naudokite minkštą valymo šepetėlį.

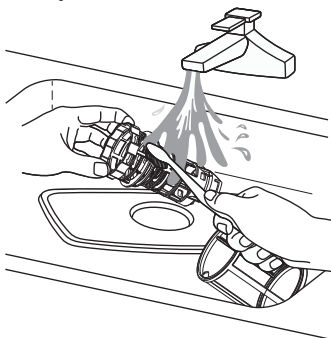

4. Surinkite filtrus atgal, atlikdami išmontavimo procedūrą atvirkštine tvarka, tada pakeiskite filtro įdėklą ir pasukite pagal laikrodžio rodyklę iki uždarymo rodyklės.

Purkštuvų alkūnių valymas

Rekomenduojame reguliariai valyti viršutinę ir apatinę purkštuvų alkūnes, kad jos neužsikimštų. Dėl užkimštų skylių plovimo rezultatai gali būti nepatenkinami.

1. Ištraukite viršutinį ir apatinį krepšius.
2. Norėdami atlaisvinti viršutinę purškimo alkūnę nuo viršutinio krepšio, pasukite veržlę, esančią viršutinėje purkštuvų alkūnėje, prieš laikrodžio rodyklę, kad ją nuimtumėte.

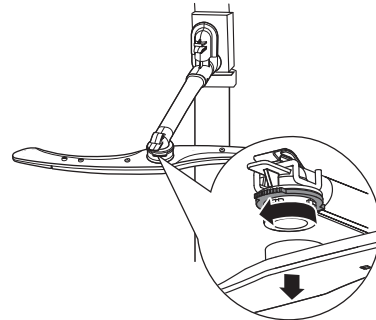

3. Norėdami atlaisvinti apatinę purškimo alkūnę nuo prietaiso apačios, tiesiog ją pakelkite ir nuimkite.

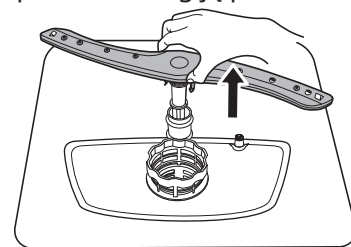

4. Nuplaukite viršutinę ir apatinę purkštuvų alkūnes tekančiu vandeniu. Plonu smailiu įrankiu (pvz., dantų krapštuku) pašalinkite nešvarumus iš purkštuvų alkūnių skylių.

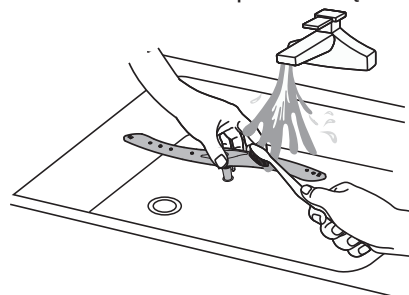

5. Nuvalę pakeiskite purkštuvų alkūnes. Norėdami pritvirtinti viršutinę purkštuvų alkūnę prie viršutinio krepšio, sulygiuokite viršutinės purkštuvų alkūnės poziciją su veržle ir užveržkite, pasukdami ją pagal laikrodžio rodyklę. Norėdami pritvirtinti apatinę purkštuvų alkūnę prie prietaiso apačios, įstatykite apatinę purkštuvų alkūnę.

Išorės valymas

- Prietaisą valykite drėgna minkšta audinio šluoste.
- Naudokite tik neutralius valiklius.
- Nenaudokite abrazyvinių produktų, abrazyvinių šluosčių arba tirpiklių.

Vidaus valymas

- Prietaisą, įskaitant durelių guminę tarpinę, atsargiai nuvalykite minkšta drėgna šluoste.
- Siekdami išsaugoti tinkamą prietaiso veikimą, bent kartą per mėnesį naudokite specialiai indaplovėms skirtą valymo priemonę. Atidžiai laikykitės instrukcijų, nurodytų ant produkto pakuotės.
- Nenaudokite abrazyvinių produktų, abrazyvinių šluosčių, aštrių įrankių, stiprių chemikalų, šveitiklių arba tirpiklių.
- Jei reguliariai naudojate trumpas programas, prietaiso viduje gali likti riebalų ir kalkių likučių.
- Siekiant to išvengti, bent 2 kartus per mėnesį rekomenduojame panaudoti ilgąs programas.

Atsargumo nuo užšalimo priemonės

Žiemą imkitės apsaugos nuo indaplovės užšalimo priemonių. Po kiekvieno plovimo ciklo atlikite toliau nurodytus veiksmus:

1. Maitinimo šaltinyje nutraukite elektros tiekimą į indaplovę.
2. Išjunkite vandens tiekimą ir atjunkite vandens įleidimo vamzdį nuo vandens vožtuvo.
3. Išleiskite vandenį iš įleidimo vamzdžio ir vandens vožtuvo. (Vandens surinkimui naudokite indą)
4. Vėl prijunkite vandens įleidimo vamzdį prie vandens vožtuvo.
5. Išimkite filtrą, esantį vonelės apačioje, ir kempine sugerkite vandenį rinktuvėje.

Prietaiso perkėlimas

Jei prietaisą reikia perkelti, stenkitės jį laikyti vertikaliai. Jei būtina, galima paguldyti ant galinės dalies.

Kai nenaudojate ilgą laiką

Rekomenduojama atlikti plovimo ciklą, kai indaplovė yra tuščia, tada ištraukti kištuką iš lizdo, išjungti vandens tiekimą ir palikti prietaiso dureles šiek tiek pravertas. Tai padės durelių sandarikliams ilgiau išsilaikyti ir neleis prietaise atsirasti kvapams.

Trikčių šalinimas

Jei prietaiso nepavyksta paleisti arba jis sustoja veikimo metu, pirmiausia patikrinkite, ar galite patys išspręsti problemą, naudodamiesi lentelėje pateikta informacija, arba susisieki su įgaliotuoju priežiūros centru.



ĮSPĖJIMAS! Netinkamai atlikus remonto darbus, naudotojo saugai gali kilti didelis pavojus. Visus remonto darbus turi atlikti kvalifikuoti darbuotojai.

Problema	Galima priežastis ir sprendimas
Nepavyksta aktyvuoti prietaiso.	<ul style="list-style-type: none"> • Įsitikinkite, kad maitinimo kištukas yra prijungtas prie elektros lizdo. • Įsitikinkite, kad saugiklių dėžutėje nėra perdegusio saugiklio.
Nepavyksta paleisti programos.	<ul style="list-style-type: none"> • Patikrinkite, ar prietaiso durelės uždarytos. • Jei nustatyta uždelsto paleidimo parinktis, atšaukite nuostatą arba palaukite, kol baigsis atgalinis laiko skaičiavimas. • Prietaisas pradėjo dervos vandens minkštiklyje įkrovimo procedūrą. Procedūros trukmė – maždaug 5 minutės.
Prietaisas nepripildo vandens.	<ul style="list-style-type: none"> • Įsitikinkite, kad vandens čiaupas atsuktas. • Įsitikinkite, kad tiekiamo vandens slėgis ne per žemas. Dėl šios informacijos kreipkitės į vietos vandentiekio įmonę. • Įsitikinkite, kad vandens čiaupas neužsikimšęs. • Įsitikinkite, kad filtras įleidimo žarnoje nėra užsikimšęs. • Įsitikinkite, kad įleidimo žarna nėra užlinkusi arba sulenкта.
Prietaisas nepasiekia reikiamos temperatūros.	<ul style="list-style-type: none"> • Kaitinimo elementų veikimo sutrikimai. Kreipkitės į įgaliotąjį priežiūros centrą.

Problema	Galima priežastis ir sprendimas
Iš prietaiso neišleidžiamas vanduo.	<ul style="list-style-type: none"> Patikrinkite, ar neužsikimšęs praustuvo kanalizacijos kanalas. Įsitikinkite, kad neužsikimšęs filtras išleidimo žarnoje. Įsitikinkite, kad neužsikimšusi vidinė filtro sistema. Įsitikinkite, kad vandens nutekėjimo žarna nėra užlinkusi arba sulenкта.
Veikdamas prietaisas sustoja ir vėl paleidžiamas daugiau kartų.	<ul style="list-style-type: none"> Tai normalu. Taip pasiekiami optimalūs plovimo rezultatai ir taupoma energija.
Programa tęsiasi per ilgai.	<ul style="list-style-type: none"> Jei nustatyta uždelsto paleidimo parinktis, atšaukite delsos nuostatą arba palaukite, kol baigsis atgalinis laiko skaičiavimas.
Likęs laikas ekrane padidėja ir praleidžiamas beveik iki programos pabaigos.	<ul style="list-style-type: none"> Tai nėra defektas. Prietaisas veikia tinkamai.
Nedidelis nuotėkis per prietaiso dureles.	<ul style="list-style-type: none"> Prietaisas pastatytas ant nelygaus pagrindo. Atlaisvinkite arba priveržkite reguliuojamąsias kojeles (jei yra). Prietaiso drelės nesucentruotos ant vonelės. Sureguliuokite galinę kojelę (jei taikytina).
Prietaiso dureles sunku uždaryti.	<ul style="list-style-type: none"> Prietaisas pastatytas ant nelygaus pagrindo. Atlaisvinkite arba priveržkite reguliuojamąsias kojeles (jei yra). Dalis virtuvės reikmenų kyšo iš krepšių.
Iš prietaiso vidaus sklinda barškėjimo / beldimo garsai.	<ul style="list-style-type: none"> Virtuvės reikmenys krepšiuose išdėstyti netinkamai. Patikrinkite krepšio pakrovimo zoną. Pasirūpinkite, kad purkštuvų alkūnės galėtų laisvai suktis.
Prietaisas sužadina jungtuvą.	<ul style="list-style-type: none"> Nepakanka srovės stiprio, kad būtų galima vienu metu tiekti srovę visiems naudojamiems prietaisams. Patikrinkite srovės stiprį elektros lizde ir skaitiklio galią arba išjunkite vieną iš naudojamų prietaisų. Įvyko vidinė prietaiso elektros triktis. Kreipkitės į įgaliotąjį priežiūros centrą.

 Kitų galimų priežasčių ieškokite sk. **Prieš naudojantis pirmąkart, Kasdienis naudojimas** arba **Nurodymai ir patarimai**.

Iškilus problemai dėl prietaiso, deaktyvuokite ir aktyvuokite prietaisą. Jei problema kartojasi, kreipkitės į įgaliotąjį priežiūros centrą.

Nepatenkinami plovimo ir džiovavimo rezultatai







Problema	Galima priežastis ir sprendimas
Prasti plovimo rezultatai.	<ul style="list-style-type: none"> Informacijos rasite sk. Kasdienis naudojimas, Nurodymai ir patarimai ir krepšio pakrovimo zoną. Naudokite intensyvesnio plovimo programas. Išvalykite purkštuvų purkštukus ir filtrą. Žr. Priežiūra ir valymas.
Prasti džiovavimo rezultatai.	<ul style="list-style-type: none"> Virtuvės reikmenys buvo per ilgai palikti uždaryto prietaiso viduje. Nėra skalavimo skysčio arba nepakankama skalavimo skysčio dozė. Nustatykite skalavimo skysčio dozatorių į aukštesnį lygį. Plastikinius indus gali tekti nusausti rankšluosčiu. Siekdami geriausių džiovavimo rezultatų, aktyvuokite parinktį „Džiovinimas plius“. Rekomenduojame visada naudoti skalavimo skystį, net ir su kombinuotomis tabletėmis.

Problema	Galima priežastis ir sprendimas
Balsvi dryžiai arba melsvi sluoksniai ant stiklinių ir indų.	<ul style="list-style-type: none"> Tiekiami per daug skalavimo skysčio. Nustatykite skalavimo skysčio lygį į žemesnį. Per daug ploviklio.
Dėmės ir išdžiūvę vandens lašai ant stiklinių ir indų.	<ul style="list-style-type: none"> Per mažai skalavimo skysčio. Nustatykite skalavimo skysčio lygį į aukštesnį. Taip gali atsitikti dėl skalavimo skysčio kokybės.
Indai yra šlapi.	<ul style="list-style-type: none"> Programa neturi džiovinimo fazės arba turi žemos temperatūros džiovinimo fazę. Skalavimo skysčio dozatorius yra tuščias. Taip gali atsitikti dėl skalavimo skysčio kokybės. Taip gali atsitikti dėl kombinuotųjų tablečių kokybės. Pamėginkite kito gamintojo ploviklį arba aktyvuokite skalavimo priemonės dozatorių ir naudokite skalavimo skystį kartu su kombinuotosiomis tabletėmis.
Prietaiso vidus yra šlapias.	<ul style="list-style-type: none"> Tai nėra prietaiso defektas. Kondensatas ant sienelių susidaro dėl ore esančios drėgmės.
Neįprastas putojimas plovimo metu.	<ul style="list-style-type: none"> Naudokite tik indaplovėms skirtą ploviklį. Nesandarus skalavimo skysčio dozatorius. Kreipkitės į įgaliojantį priežiūros centrą.
Rūdžių pėdsakai ant stalo įrankių.	<ul style="list-style-type: none"> Plovimui naudojamame vandenyje per daug druskos. Žr. sk. Vandens minkštiklis. Kartu sudėti sidabriniai ir nerūdijančiojo plieno stalo įrankiai. Stenkitės nedėti sidabrinų ir nerūdijančiojo plieno reikmenų arti vienu kitų.
Programai pasibaigus, dozatoriuje lieka ploviklio.	<ul style="list-style-type: none"> Ploviklio tabletė užstrigo dozatoriuje, todėl nebuvo išplauta ir visiškai ištirpdyta vandenyje. Vanduo neišplauna ploviklio iš dozatoriaus. Įsitinkite, kad purkštuvo alkūnė nėra blokuojama arba užsikimšusi. Įsitinkite, kad krepšiuose sudėti indai netrukdo atsidaryti ploviklio dozatoriaus dangteliui.
Prastas kvapas prietaiso viduje.	<ul style="list-style-type: none"> Žr. sk. Vidaus valymas.
Ant indų, vonelės ir durelių vidinės pusės lieka kalkių nuosėdų.	<ul style="list-style-type: none"> Per mažas druskos kiekis, patikrinkite papildymo indikatorių. Atsilaisvinęs druskos talpyklos dangtelis. Iš jūsų čiaupo teka kietas vanduo. Žr. sk. Vandens minkštiklis. Netgi naudodami kombinuotąsias tabletes, naudokite druską ir nustatykite vandens minkštiklio regeneraciją. Žr. informaciją sk. Vandens minkštiklis. Jei kalkių nuosėdos nepašalinamos, išvalykite prietaisą valikliais, kurie tinka šiai paskirčiai. Išbandykite kitą valiklį. Kreipkitės į valiklio gamintoją.
Virtuvės reikmenys dulsvi, išblukę arba nudaužti.	<ul style="list-style-type: none"> Prietaise plaukite tik tuos indus, kuriuos galima plauti indaplovėje. Atsargiai sudėkite plaunamus indus į krepšį ir atsargiai juos išimkite. Žr. šio naudotojo vadovo pabaigoje pateiktą informaciją apie krepšio pakrovimą. Dužius indus dėkite į viršutinį krepšį.

 Kitų galimų priežasčių ieškokite sk. **Prieš naudojantis pirmąkart, Kasdienis naudojimas** arba **Nurodymai ir patarimai**.

Klaidų indikatoriai

Atsiradus veikimo sutrikimui, indaplovė parodo klaidos indikaciją. Toliau esančioje lentelėje nurodomos galimos klaidų indikacijos ir jų priežastys.

Klaidos indikacija	Reikšmė	Galima priežastis ir sprendimas
 indikatorius greitai mirksi.	Ilgesnė įleidimo trukmė.	Neatidarytas maišytuvas, apribotas vandens įsiurbimas arba per žemas vandens slėgis.
Indikatoriai  ir  greitai mirksi	Nepasiekta reikiama temperatūra.	Kaitinimo elemento veikimo sutrikimas.
 indikatorius greitai mirksi.	Perpildymas.	Kažkuris indaplovės elementas nesandarus.
Indikatoriai ECO ,  ir  greitai mirksi	Ryšio tarp pagrindinės plokštės ir ekrano plokštės sutrikimas.	Atviroji grandinė arba nutrūkęs ryšio laidas.

⚠ ĮSPĖJIMAS!

- Jei įvyksta perpildymas, prieš skambindami į priežiūros tarnybą išjunkite vandens tiekimą.
- Jei pagrindo inde yra vandens dėl perpildymo arba nedidelio nuotėkio, prieš vėl paleidžiant indaplovę vandenį reikia pašalinti.
- Jei yra klaida, kurios negalite išspręsti, kreipkitės pagalbos į profesionalus.

Techninė informacija (EN60436)

Tiekėjo pavadinimas	IKEA of Sweden AB
Tiekėjo adresas	IKEA of Sweden AB, Tulpanvägen 8, 343 81 Älmhult, Švedija
Gaminio tipas	Indaplovė
Įrengimo tipas	Pastatoma atskirai
Matmenys (plotis x aukštis x ilgis)	60 x 85 x 60 cm
Vardinė galia ^{a)} (AG)	13 ^{b)}
Energijos efektyvumo klasė ^{a)}	E
EEI ^{a)}	55,9
Plovimo našumo indeksas ^{a)}	1,125
Džiovinimo našumo indeksas ^{a)}	1,065
Vieno ciklo energijos sąnaudos ^{c)}	0,937 kWh
Vieno ciklo vandens sąnaudos ^{d)}	11 litrų
Programos trukmė ^{a)}	3:50 (val:min)
Akustinio oro triukšmo skleidimas ^{a)}	47 dB (A)
Akustinio oro triukšmo skleidimo klasė ^{a)}	C
Išjungimo režimas	0,49 W
Uždelstas paleidimas	1,00 W

a) Naudojant ECO programą.

b) Maksimalus plovimo vietos nuostatų skaičius yra 13. Žr. krepšių pakrovimo pavyzdžius šio trumpojo vadovo pradžioje. Tinkamai pakrovę, taupysite energiją ir vandenį. Jei indai bus įdėti netinkamai, jų gali nepavykti išplauti.

c) Energijos sąnaudos (kWh per ciklą), naudojant ECO programą ir šaltą vandenį. Faktinės energijos sąnaudos priklausys nuo to, kaip prietaisas bus naudojamas.

d) Vandens sąnaudos (litrais per ciklą), naudojant ECO programą. Faktinės vandens sąnaudos priklausys nuo to, kaip prietaisas bus naudojamas, ir nuo vandens kietumo.

i Gaminio bei serijos numeriai pateikti duomenų plokštelėje, pritvirtintoje prietaiso viduje, dešinėje prietaiso durelių pusėje.

Gaminio numeris

XXXXXXXX (8 skaitmenų kodas)



Serijos numeris
(8 skaitmenų kodas)

Paveikslėlis tik orientacinis

Nuoroda į ES EPREL duomenų bazę

Su prietaisu pateiktoje energijos sąnaudų efektyvumo etiketėje esančiame QR kode pateikiama internetinė nuoroda į šio prietaiso registracijos duomenis ES EPREL duomenų bazėje. Energijos sąnaudų efektyvumo etiketę saugokite kartu su naudotojo vadovu ir visais kitais su šiuo prietaisu pateiktais dokumentais.

Su gaminio eksploatacinėmis savybėmis susijusią informaciją galima rasti ES EPREL duomenų bazėje, pasinaudojus saitu <https://eprel.ec.europa.eu> ir nurodžius modelio pavadinimą bei gaminio numerį, kuriuos rasite prietaiso duomenų plokštelėje. Žr. skyrių „Gaminio aprašymas“.

Išsamesnės informacijos apie energijos etiketę rasite svetainėje www.theenergylabel.eu.

Aplinkosaugos klausimai

Simboliu  pažymėtas medžiagas atiduokite perdirbti. Išmeskite pakuotės medžiagas į atitinkamus rūšiavimo kontenerius, kad jos būtų perdirbamos. Padėkite saugoti aplinką ir žmonių sveikatą atiduodami elektrinių ir elektroninių prietaisų atliekas

perdirbimui. Prietaisų, paženklintų simboliu , neišmeskite kartu su buitinėmis atliekomis. Atiduokite gaminį į vietos perdirbimo įmonę arba kreipkitės į savo savivaldybę.

IKEA garantija

Kiek laiko galioja IKEA garantija?

Ši garantija galioja 2 metus nuo įsigijimo datos, nebent nacionaliniuose teisės aktuose nurodyta kitaip. Norvegijoje, Portugalijoje ir Ispanijoje garantija galioja 3 metus nuo pristatymo klientui datos, nebent nacionaliniuose teisės aktuose nurodyta kitaip. Norėdami sužinoti, kas taikoma jūsų šalyje, eikite į IKEA.com. Pateikite originalų pirkimo kvitą kaip pirkimo įrodymą. Jei pagal garantiją atliekami prietaiso priežiūros darbai, jo garantinis laikotarpis nepratęsiamas.

Kas atliks priežiūros darbus?

Priežiūros darbus atliks IKEA paslaugų teikėjas savo jėgomis arba per įgaliotųjų garantinio remonto partnerių tinklą.

Kam taikoma ši garantija?

Garantija taikoma prietaiso gedimams dėl netinkamos konstrukcijos arba medžiagų trūkumų, nuo prietaiso įsigijimo iš IKEA dienos. Ši garantija taikoma tik naudojant buityje. Išimtyms nurodytos sk. „Kam netaikoma ši garantija?“ Per garantinį laikotarpį padengiamos trikdžių šalinimo išlaidos, pvz. remonto, dalių, darbo ir kelionių, su sąlyga, kad prietaisas pristatomas remontui be papildomų išlaidų. Atsižvelgiant į šias sąlygas, taikomos ES gairės (DIREKTYVA (ES) 2019/771) ir atitinkami vietos reglamentai. Pakeistos dalys tampa IKEA nuosavybe.

Ką padarys IKEA problemai pašalinti?

IKEA paskirtasis paslaugų teikėjas ištirs gaminį ir savo nuožiūra nustatys, ar jam gali būti taikoma garantija. Nusprendus, jog garantija taikytina, IKEA paslaugų teikėjas arba jo įgaliotasis garantinio remonto partneris savo nuožiūra pataisys gaminį su trūkumais arba pakeis jį nauju analogišku arba panašiu gaminiu.

Kam ir kada netaikoma ši garantija?

- Įprastam nusidėvėjimui.
- Tyčinei žalai ar žalai dėl aplaidumo, pažeidimams, kylantiems nesilaikant naudojimo instrukcijų, netinkamam prietaiso įrengimui arba prijungimui prie netinkamos įtampos tinklo, pažeidimams dėl cheminių arba elektrocheminių reakcijų, rūdžių, korozijos arba vandens žalos, įskaitant (bet neapsiribojant) pažeidimus, kuriuos sukelia pernelyg didelis kalkių kiekis vandenyje, pažeidimams dėl nenormalių aplinkos sąlygų.
- Susidėvintiems dalims, įskaitant maitinimo elementus ir lemputes.
- Nefunkcinėms ir dekoratyvinėms dalims, kurios neturi įtakos įprastam prietaiso naudojimui, įskaitant bet kokius įbrėžimus ir galimus atspalvių skirtumus.
- Atsitiktiniams pažeidimams, kurį sukelia pašalinės medžiagos arba objektai, filtrų atkimšimui arba vandens išleidimo sistemų ir plovimo priemonių stalčiukų valymui.
- Šių dalių pažeidimams: stiklo keramikos, priedų, indų ir stalo įrankių krepšių, tiekimo ir išleidimo vamzdžių, sandariklių, lempučių ir lempučių dangtelių, ekranų, rankenėlių, korpusų ir jų dalių. Išskyrus atvejus, kai gali būti įrodyta, kad tokia žala buvo sukelta dėl gamybos trūkumų.
- Tais atvejais, kai technikas apsilankymo metu nenustato trikties.
- Remontui, kurį atliko ne mūsų paskirtieji paslaugų teikėjai ir (arba) įgaliotasis garantinio remonto partneris, arba kai buvo naudojamos neoriginalios dalys.
- Remontui dėl netinkamo įrengimo arba įrengimo nesilaikant specifikacijos.
- Kai prietaisas naudojamas ne buityje, t. y., profesionaliai.

- Žalai, padarytai transportuojant. Jei perkėjas gabena gaminį savo namų arba kitu adresu, IKEA neatsako už žalą, kuri gali būti padaryta transportuojant. Vis dėlto, jei gaminį perkėjo nurodytu adresu pristato IKEA, žalai, padarytai gaminiui jį pristatant, garantija taikoma.
- IKEA prietaiso pirminio įrengimo kainai. Tačiau, jeigu IKEA paslaugų teikėjas arba jo įgaliotasis priežiūros partneris sutaiso arba pakeičia prietaisą pagal šios garantijos sąlygas, paslaugų teikėjas arba jo įgaliotasis priežiūros partneris iš naujo įrengs sutaisytą arba, jei reikia, pakeistą prietaisą.

Šis apribojimas netaikomas kvalifikuoto specialisto be trūkumų ir gedimų atliktam darbui naudojant originalias dalis, siekiant pritaikyti prietaisą kitos ES šalies techninės saugos reikalavimams.

Kaip taikomi šalyje galiojantys teisės aktai

IKEA garantija suteikia pirkėjui konkrečias juridines teises, kurios apima arba viršija vietos reikalavimus. Tačiau šios sąlygos niekaip neapriboja vartotojų teisių, numatytų vietos teisės aktuose.

Galiojimo sritis

Prietaisams, kurie įsigyti vienoje ES šalyje ir pervežti į kitą ES šalį, priežiūros paslaugos teikiamos naujojoje šalyje įprastinėmis sąlygomis. Pareiga suteikti garantines paslaugas kyla tik jei prietaisas atitinka ir yra sumontuotas laikantis:

- šalies, kurioje pareiškama garantinė pretenzija, techninių specifikacijų;
- surinkimo instrukcijų ir naudojimo vadovo saugos informacijos.

Paskirtoji IKEA prietaisų priežiūros po pardavimo paslaugas teikianti tarnyba:

Nedelsdami kreipkitės į IKEA priežiūros po pardavimo paslaugas teikiančią tarnybą šiais atvejais:

jei norite pateikti prašymą remontui pagal šią garantiją; kilus neaiškumui, pasiteirauti dėl IKEA prietaiso montavimo specializuotuose IKEA virtuvės balduose. Tarnyba nepateiks išaiškinimų, susijusių su: bendrais IKEA virtuvės įrangos montavimo darbais; jungimu prie elektros tinklo (jei įrenginys gaminamas be kištuko ir kabelio), prie vandentiekio ir dujotiekio, nes šiuos darbus privalo atlikti įgaliotasis priežiūros inžinierius.

Galite paprašyti paaiškinti IKEA prietaiso naudojimo vadovo turinį ir technines specifikacijas.

Siekdami suteikti kuo geriausią pagalbą, prašome prieš kreipiantis į mus atidžiai perskaityti surinkimo instrukcijas ir (arba) naudojimo vadovo skyrių šioje knygelėje.

Atsarginių dalių pasiekiamumas

Šias dalis bus galima įsigyti 7 metus po šio modelio gamybos nutraukimo: variklis; cirkuliacijos ir išleidimo siurblys; šildytuvai ir kaitinimo elementai, įskaitant šilumos siurblius (atskirai arba kartu); vamzdynai ir susijusi įranga, įskaitant visas žarnas, vožtuvus, filtrus ir sandariklius; konstrukcinės ir vidinės dalys, susijusios su durelių mazgais (atskiros arba sujungtos); spausdintinės schemos plokštės; elektroniniai ekranai; slėginiai jungikliai; termostatai ir jutikliai; programinė ir programinė aparatinė įranga, įskaitant nustatymo iš naujo programinę įrangą.

Šias dalis bus galima įsigyti 10 metų po šio modelio gamybos nutraukimo: durelių vyriai ir sandarikliai, kiti sandarikliai, purkštuvų alkūnės, išleidimo filtrai, vidinės lentynos ir plastikiniai išoriniai įtaisai, pvz., krepšiai ir dangčiai.

Norėdami užsisakyti atsarginių dalių, susisiekite su IKEA priežiūros po pardavimo tarnyba.

Kaip susisiekti su mumis, jei reikia mūsų paslaugų



Išsamus IKEA paskirtų kontaktinių įmonių sąrašas bei susiję nacionaliniai telefonų numeriai pateikti paskutiniame šio vadovo puslapyje.

- ⓘ Kad galėtume kuo skubiau suteikti jums paslaugas, prašome skambinti konkrečiais telefonų numeriais, nurodytais šio vadovo pabaigoje. Skambinkite tik konkrečiam prietaisui, dėl kurio jums reikalinga pagalba, knygelėje pateiktais numeriais. Prieš skambindami mums, pasiruoškite po ranka turėti prietaiso, dėl kurio jums reikalinga mūsų pagalba, IKEA gaminio numerį (8 skaitmenų kodas) ir serijos numerį (8 skaitmenų kodas, kuris yra nurodytas duomenų plokštelėje).

- ⓘ **IŠSAUGOKITE PIRKIMO KVITĄ!** Tai – pirkimo įrodymas, kurį reikės pateikti kreipiantis dėl garantinės priežiūros. Atkreipiame dėmesį, jog kiekvieno įsigyto IKEA prietaiso pirkimo kvite, be kita ko, nurodomas gaminio pavadinimas ir numeris (8 skaitmenų kodas).

Ar jums reikia papildomos pagalbos?

Jei turite papildomų klausimų, nesusijusių su prietaiso priežiūra po pardavimo, kreipkitės į artimiausios IKEA parduotuvės skambučių centrą. Prieš kreipiantis į mus, rekomenduojame atidžiai perskaityti prietaiso dokumentaciją.

Saturs

Drošības informācija	375	Ikdienas lietošana	383
Drošības instrukcijas	376	Ieteikumi un padomi	386
Izstrādājuma apraksts	378	Kopšana un tīrīšana.....	388
Vadības panelis	379	Problēmu novēršana	389
Programmas.....	380	Tehniskā informācija (EN60436).....	393
Funkcijas	381	Apkārtējās vides aizsardzība	394
Iestatījumi	381	IKEA garantija	394
Pirms pirmās lietošanas.....	382		

Izmaiņas var tikt veiktas bez paziņojuma.

⚠ Drošības informācija

Pirms ierīces uzstādīšanas un lietošanas rūpīgi izlasiet komplektā iekļauto instrukciju. Ražotājs nav atbildīgs par traumām vai bojājumiem, kas radušies nepareizas uzstādīšanas vai lietošanas dēļ. Vienmēr uzglabājiet instrukciju drošā un pieejamā vietā turpmākām atsaucēm.

Bērnu un cilvēku ar ierobežotām spējām drošība

- Šo ierīci drīkst izmantot bērni vecumā no 8 gadiem, kā arī personas ar ierobežotām fiziskām, sensorām vai garīgām spējām vai bez pieredzes un zināšanām, ja tie tiek uzraudzīti vai ir saņēmuši norādījumus par ierīces drošu lietošanu un saprot ietvertos riskus.
- Bērni vecumā no 3 līdz 8 gadiem un personas ar ļoti plašiem un kompleksiem traucējumiem nedrīkst izmantot ierīci, ja netiek nepārtraukti uzraudzīti.
- Bērni līdz 3 gadu vecumam nedrīkst izmantot ierīci, un tie ir pastāvīgi jāuzrauga.
- Neļaujiet bērniem rotaļāties ar ierīci.
- Uzglabājiet mazgāšanas līdzekļus bērniem nepieejamā vietā.
- Neļaujiet bērniem un mājdzīvniekiem atrasties ierīces tuvumā, kad ierīces durvis ir atvērtas.
- Bērni nedrīkst veikt iekārtas tīrīšanu un apkopi bez uzraudzības.
- Glabājiet visu iepakojumu no bērniem un atbilstoši no tā atbrīvojieties.

Vispārējā drošība

- Šī ierīce ir paredzēta lietošanai mājas un līdzīgos apstākļos, piemēram:
 - lauku mājās, personāla virtuvēs veikalos, birojos un cita veida darba vidē;
 - klientu vajadzībām viesnīcās, moteļos, viesu namos un cita veida dzīvojamajā vidē.
- Nemainiet ierīces specifikāciju.
- Ūdens spiedienam darbības laikā (minimālajam un maksimālajam) jābūt 0,4 (0,04)/10 (1,0) bar (MPa).
- Ievērojiet maksimālo 13 vietu iestatījumu skaitu.
- Novietojot ierīci, pārliedzinieties, ka strāvas vads nav saspīests vai bojāts.
- Ja strāvas vads ir bojāts, tas jānomaina ražotājam, tā pilnvarota servisa centra speciālistam vai līdzīgi kvalificētai personai, lai izvairītos no riska.
- Neaizsedziet ierīces ventilācijas atveres, novietojot to brīvi stāvošu vai iebūvējot to mēbelēs.
- Ievietojiet galda piederumus tiem paredzētajā grozā ar asajiem galiem uz leju vai ievietojiet tos galda piederumu režģī horizontālā stāvoklī ar asajām malām uz leju.
- Neatstājiet ierīci ar atvērtām durvīm bez uzraudzības, lai uz tām nejauši neuzkāptu.
- Pirms jebkurām apkopes darbībām izslēdziet ierīci un atvienojiet elektrotīkla kontaktdakšu no kontaktligzdas.

- Neizmantojiet ierīces tīrīšanai augsta spiediena ūdens strūklu un/vai tvaiku.
- Ja ierīces pamatnē atrodas ventilācijas atveres, tās nedrīkst aizsegt, piemēram, ar paklāju.
- Ierīce ir jāpievieno pie ūdensvada, izmantojot jauno piegādāto šļūteņu komplektu. Nedrīkst atkārtoti izmantot vecos šļūteņu komplektus.

Drošības instrukcijas

Uzstādīšana

▲ BRĪDINĀJUMS! Ierīces uzstādīšanu drīkst veikt tikai kvalificēta persona.

- Noņemiet visu iepakojumu un pārvadāšanas stiprinājumus.
- Neuzstādi un nelietojiet bojātu ierīci.
- Neuzstādi un nelietojiet ierīci vietā, kur temperatūra ir zemāka par 0 °C.
- Ievērojiet uzstādīšanas instrukciju, kas iekļauta ierīces komplektā.
- Vienmēr esiet uzmanīgs, pārvietojot ierīci, jo tā ir smaga. Vienmēr izmantojiet aizsargcimdus un slēgtus apavus.
- Pārliedziniet, ka konstrukcijas virs ierīces un blakus tai ir stabilas.

Elektrības tīkla pieslēgums

▲ BRĪDINĀJUMS! Ugunsgrēka un elektrotrieciena risks.

▲ BRĪDINĀJUMS! Novietojot ierīci, pārliedziniet, ka strāvas vads nav saspīests vai bojāts.

▲ BRĪDINĀJUMS! Nelietojiet daudzspraudņu adapterus un pagarināšanas kabeļus.

▲ BRĪDINĀJUMS! Nekādā gadījumā nenogrieziet, nenoņemiet vai neapejiet zemējuma vadu

- Ierīcei jāizveido zemējums.
- Pārliedziniet, ka uz datu plāksnes norādītie parametri atbilst elektrības tīkla parametriem.
- Vienmēr izmantojiet pareizi uzstādītu, pret elektriskās strāvas triecieniem aizsargātu ligzdu.

- Uzmanieties, lai nesabojātu elektriskos komponentus (piemēram, elektrotīkla kontaktdakšu, strāvas kabeli). Lai nomainītu elektriskos komponentus, sazinieties ar pilnvarotu servisa centru.
- Iekārtas elektrības vadu pieslēdziet pie tīkla tikai pēc uzstādīšanas. Pārliedziniet, ka pēc ierīces uzstādīšanas varēsiet piekļūt elektrotīkla kontaktdakšai.
- Neraujiet kabeli, lai atvienotu ierīci. Atvienojiet ierīci, turot spraudni.
- Šī ierīce atbilst EEK direktīvām.
- Tikai AK un Īrijā: Šī ierīce ir aprīkota ar 13 A kontaktdakšu. Ja nepieciešams nomainīt kontaktdakšas drošinātāju, izmantojiet tikai drošinātāju 13 A ASTA (BS 1362).

Savienojums ar ūdensvadu

- Nebojājiet ūdens šļūtenes.
- Pirms pievienošanas jaunām caurulēm, ilgstoši neizmantojamām caurulēm, kurām veikti remontdarbi vai uzstādītas jaunas ierīces (ūdens skaitītāji utt.), ļaujiet ūdenim plūst, līdz tas ir tīrs un dzidrs.
- Ierīces pirmās lietošanas laikā un pēc tās pārliedziniet, ka nav redzamu ūdens noplūžu.
- Ūdens ieplūdes šļūtenei ir drošības vārsts un apvalks ar iekšējo strāvas kabeli.

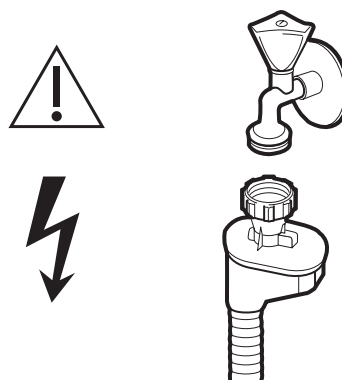

⚠ **BRĪDINĀJUMS!** Bīstams spriegums.

- Ja ūdens ieplūdes šļūtene ir bojāta, nekavējoties aizveriet ūdens krānu un atvienojiet elektrotīkla kontaktdakšu no kontaktlīdzdas. Sazinieties ar pilnvarotu servisa centru, lai nomainītu ūdens ieplūdes šļūteni.

Lietošana

⚠ **BRĪDINĀJUMS!** Traumu, apdegumu, elektrotriecienu un ugunsgrēka risks.

⚠ **BRĪDINĀJUMS!** Nelietojiet ierīci, pirms tā ir uzstādīta kā iebūvētā konstrukcija. Pirms jebkādiem uzstādīšanas darbiem ierīce ir jāatvieno no barošanas avota — pastāv elektrotriecienu risks.

- Nesēdīet vai nestāviet uz atvērtām ierīces durvīm.
- Trauku mazgāšanas mašīnā izmantotie mazgāšanas līdzekļi ir bīstami. Ievērojiet drošības norādījumus uz mazgāšanas līdzekļa iepakojuma.
- Izmantojiet tikai lietošanai automātiskās trauku mazgāšanas mašīnās ieteicamos mazgāšanas un skalošanas līdzekļus.
- Nekad nelietojiet trauku mazgāšanas mašīnā ziepes, veļas mazgāšanas līdzekli vai roku mazgāšanas līdzekli.
- Nedzeriet ūdeni no ierīces un nespēlējiet ar to.
- Trauku mazgāšanas mašīnās izmantotie mazgāšanas līdzekļi ir kodīgi! Glabājiet trauku mazgāšanas mašīnās izmantojamus mazgāšanas līdzekļus bērniem nepieejamā vietā.
- Neizņemiet traukus no ierīces, kamēr programma nav pabeigta. Uz traukiem var būt palicis mazgāšanas līdzeklis.
- Atverot ierīces durvis programmas darbības laikā, no ierīces var izplūst karsts tvaiks.
- Neievietojiet ierīcē, tās tuvumā vai uz tās uzliesmojošus vai ar uzliesmojošām vielām piesātinātus priekšmetus.

Serviss

- Lai veiktu ierīces remontu, sazinieties ar pilnvarotu servisa centru.
- Izmantojiet tikai oriģinālas rezerves daļas.

Nodošana atkritumos

⚠ **BRĪDINĀJUMS!** Traumu un nosmakšanas risks.

- Atvienojiet ierīci no barošanas avota.
- Nogrieziet iekārtas strāvas vadu un izmetiet to.
- Noņemiet durvis, lai novērstu bērnu un mājdzīvnieku iestrēgšanu ierīces iekšpusē.

Piezīme:

Pieslēdzot dzeramo ūdeni, pārliedcinieties, ka pieslēdzat ierīci, izmantojot drošības ierīci pret dzeramā ūdens piesārņošanu caur atpakaļplūsmu (saskaņā ar DIN EN 1717), un nodrošiniet atbilstību ūdens piesārņojuma prasībām (saskaņā ar KTW-BWGL). Izstrādājums ir konstruēts tā, lai novērstu nedzeramā ūdens atpakaļplūsmu ūdensvadā saskaņā ar IEC/EN 61770. Mēs iesakām uzstādīšanu, tostarp ūdens padeves un elektriskos savienojumus, kā arī labošanu uzticēt kvalificētam tehniķim.

Izstrādājuma apraksts

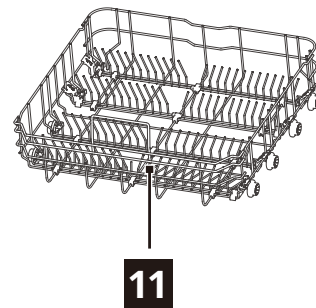
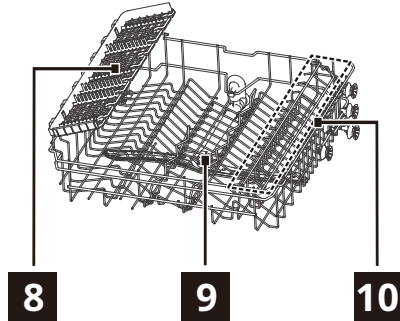
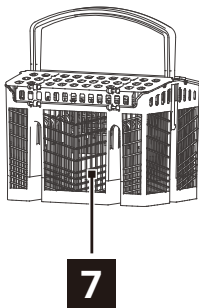
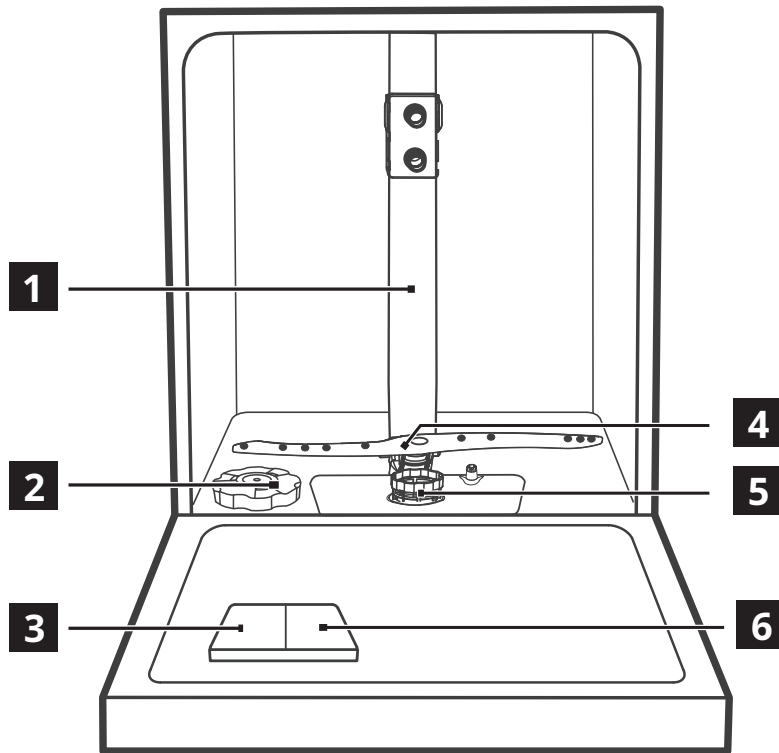





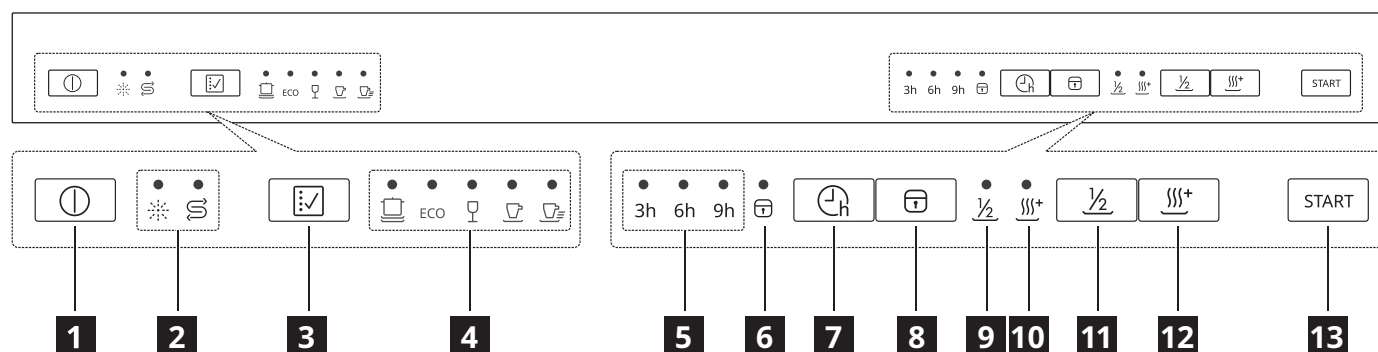

- | | |
|---------------------------------------|---|
| 1 Iekšējā caurule | 7 Galda piederumu grozs |
| 2 Sāls nodalījums | 8 Galda piederumu režģis (augšējais grozs) |
| 3 Mazgāšanas līdzekļa dozators | 9 Augšējais smidzinātājspārns |
| 4 Apakšējais smidzinātājspārns | 10 Krūzīšu režģis (augšējais grozs) |
| 5 Filtra komplekts | 11 Apakšējais grozs |
| 6 Skalošanas līdzekļa dozators | |

Vadības panelis







- 1** Ieslēgšanas/izslēgšanas poga
- 2** Brīdinājuma indikatori
- 3** Programmu poga
- 4** Programmu indikatori
- 5** Aizkaves laiks
- 6** Bērnu bloķēšanas indikators

- 7** Atlikšanas poga
- 8** Bērnu bloķēšanas poga
- 9** Pusslodzes indikators
- 10** Papildu žāvēšanas indikators
- 11** Pusslodzes poga
- 12** Papildu žāvēšanas poga
- 13** Poga Sākt/Pauze













Indikatori	Apraksts
	Skalošanas līdzekļa indikators. Tas deg vienmēr, kad nepieciešams uzpildīt skalošanas līdzekļa dozatoru.
	Sāls indikators. Tas deg vienmēr, kad nepieciešams uzpildīt sāls nodalījumu.
	Aizkavētas palaišanas indikators. Tas deg, kad ir iestatīta aizkavēta palaišana.
	Bērnu bloķēšanas indikators. Tas deg, kad bērnu bloķēšanas funkcija ir aktivizēta.
	Pusslodzes indikators. Tas deg, kad ir atlasīta pusslodzes funkcija.
	Papildu žāvēšanas indikators. Tas deg, kad ir atlasīta papildu žāvēšanas funkcija.

Programmas

Programma	Netīrības pakāpe / Mazgājami priekšmeti	Programmas fāzes	Opcijas
 (Intensīvi)	<ul style="list-style-type: none"> • Ļoti netīri • Trauki, galda piederumi, katli un pannas 	<ul style="list-style-type: none"> • Priekšmazgāšana • Mazgāšana (60 °C) • Skalošana • Skalošana (65-72 °C) • Žāvēšana 	<ul style="list-style-type: none"> • Atliktais sākums • Pusslodze • Papildu žāvēšana
ECO (ECO) ¹⁾	<ul style="list-style-type: none"> • Mēreni netīri • Trauki, galda piederumi un pannas 	<ul style="list-style-type: none"> • Priekšmazgāšana • Mazgāšana (45 °C) • Skalošana (60 °C) • Žāvēšana 	<ul style="list-style-type: none"> • Atliktais sākums • Pusslodze • Papildu žāvēšana
 (Stikls)	<ul style="list-style-type: none"> • Nedaudz netīri • Stikls 	<ul style="list-style-type: none"> • Priekšmazgāšana • Mazgāšana (45 °C) • Skalošana • Skalošana (55-60 °C) • Žāvēšana 	<ul style="list-style-type: none"> • Atliktais sākums • Pusslodze • Papildu žāvēšana
 (90 min)	<ul style="list-style-type: none"> • Mēreni netīri 	<ul style="list-style-type: none"> • Mazgāšana (55 °C) • Skalošana • Skalošana (60-65 °C) • Žāvēšana 	<ul style="list-style-type: none"> • Atliktais sākums • Pusslodze • Papildu žāvēšana
 (Ātri)	<ul style="list-style-type: none"> • Nedaudz netīri • Trauki un galda piederumi 	<ul style="list-style-type: none"> • Mazgāšana (45 °C) • Skalošana • Skalošana (45 °C) 	<ul style="list-style-type: none"> • Atliktais sākums

1) Šī programma nodrošina efektīvāko ūdens un enerģijas patēriņu mēreni netīriem traukiem un galda piederumiem. (Šī ir standarta programma pārbaudes iestādēm).

Patēriņa vērtības

Programma	Žāvēšanas fāze	Pieejamās funkcijas	Programmas ilgums (min.)	Ūdens patēriņš (litri uz ciklu)	Enerģijas patēriņš (kWh uz ciklu)
	✓	 $\frac{1}{2}$  ⁺	180	13,9	1,275-1,385
ECO	✓	 $\frac{1}{2}$  ⁺	230	11,0	0,937
	✓	 $\frac{1}{2}$  ⁺	125	13,9	0,850-0,925
	✓	 $\frac{1}{2}$  ⁺	90	11,2	0,955-1,030
	-		30	10,3	0,584

1. Vērtības var mainīties atkarībā no ūdens spiediena un temperatūras, elektrotīkla parametru svārstībām, opcijām un trauku daudzuma.
2. ECO programma ir piemērota vidēji netīru trauku tīrīšanai, un tā ir visefektīvākā programma attiecībā uz kopējo enerģijas un ūdens patēriņu. Šo programmu izmanto arī, lai novērtētu atbilstību ES ekodizaina tiesību aktiem.
3. Mazgājot traukus māsaimniecības trauku mazgāšanas mašīnā, ja māsaimniecības trauku mazgāšanas mašīnu lieto saskaņā ar ražotāja norādījumiem, lietošanas fāzē parasti tiek patērēts mazāk enerģijas un ūdens, nekā mazgājot traukus ar rokām.
4. Vērtības, kas norādītas citām programmām, kas nav eko programma, ir norādošas.



Informācija pārbaudes iestādēm

Lai saņemtu nepieciešamo informāciju veikspējas testu veikšanai (piemēram, atbilstoši EN60436), nosūtiet e-pasta ziņojumu uz:

info.dishwasher@meicloud.com

Iekļaujiet pieprasījumā izstrādājuma numura kodu (PNC), kas norādīts uz datu plāksnītes.

Funkcijas

-  Opcijas nevar aktivizēt un deaktivizēt, kad programma darbojas.
-  Ja funkcija programmai nav pieejama, saistītais indikators ir izslēgts.
-  Funkciju aktivizēšana var ietekmēt ūdens un enerģijas patēriņu, kā arī programmas ilgumu.

nejauši palaist trauku mazgāšanas mašīnu, nospiežot pogas uz paneļa.

Lai bloķētu vai atbloķētu pogas uz vadības paneļa, nospiediet bērnu bloķēšanas pogu  uz 3 sekundēm.

Pusslodzes funkcija

Mazākas slodzes gadījumā varat izvēlēties šo funkciju, lai taupītu enerģiju un ūdeni.

Lai atlasītu pusslodzes funkciju, pēc programmas atlasīšanas nospiediet pusslodzes pogu $\frac{1}{2}$.

Bērnu bloķēšana

Šī opcija ļauj bloķēt vadības paneļa pogas, izņemot ieslēgšanas/izslēgšanas pogu, lai bērni nevarētu

Iestatījumi

Ūdens mīkstinātājs

Ūdens mīkstinātājs no ūdens padeves noņem minerālvielas, kas nelabvēlīgi ietekmētu mazgāšanas rezultātus un ierīci.

Jo augstāks ir šo minerālvielu saturs, jo cietāks ir ūdens. Ūdens cietību mēra pēc ekvivalentas skalas.

Ūdens mīkstinātāja daudzums jāpielāgo atkarībā no ūdens cietības ierīces izmantošanas vietā. Informāciju par ūdens cietību jūsu dzīvesvietā var saņemt vietējā ūdens apsaimniekošanas iestādē. Lai nodrošinātu labus mazgāšanas rezultātus, ir svarīgi iestatīt pareizu ūdens mīkstinātāja līmeni.

Ūdens cietība

Vācu pakāpe (°dH)	Franču pakāpe (°fH)	mmol/l	Klarka pakāpes	Ūdens mīkstinātāja līmenis	Sāls patēriņš (grami uz ciklu)	Reģenerācijas biežums (ik pēc X cikliem)
35 - 55	61 - 98	6,1 - 9,8	43 - 69	H6	60	1
23 - 34	41 - 60	4,1 - 6,0	29 - 42	H5	30	2
18 - 22	31 - 40	3,1 - 4,0	22 - 28	H4	20	3
12 - 17	21 - 30	2,1 - 3,0	15 - 21	H3 ¹⁾	12	5
6 - 11	10 - 20	1,0 - 2,0	7 - 14	H2	9	10
0 - 5	0 - 9	0 - 0,94	0 - 6	H1 ²⁾	0	NO

1) Rūpnīcas iestatījums.

2) Nelietojiet sāli šajā līmenī.



-  Multitabletes, kas satur sāli, nav pietiekami efektīvas cieta ūdens mīkstināšanai.

Neatkarīgi no tā, vai izmantojat standarta mazgāšanas līdzekli vai multitabletes (ar vai bez sāls), iestatiet pareizu ūdens cietības līmeni, lai sāls uzpildīšanas paziņojums būtu aktīvs.

Katra reģenerācijas procesa laikā ir nepieciešami papildu 2,0 litri ūdens, enerģijas patēriņš palielinās par 0,02 kWh un programma tiek pagarināta par 4 minūtēm.

Kā iestatīt ūdens mīkstinātāja līmeni

1. Aizveriet trauku mazgāšanas mašīnas durvis un nospiediet ieslēgšanas/izslēgšanas pogu, lai ieslēgtu ierīci.
2. Pēc ierīces ieslēgšanas 60 sekunžu laikā nospiediet Programmu pogu uz vairāk kā 5 sekundēm, lai aktivizētu ūdens mīkstinātāja iestatīšanas režīmu. Sāls indikators mirgos.
3. Nospiediet programmu pogu, lai atlasītu pareizo iestatījumu atbilstoši ūdens cietībai jūsu atrašanās vietā. Iestatījums mainīsies šādā secībā: H3->H4->H5->H6->H1->H2->H3.
4. Uzgaidiet 5 sekundes vai nospiediet ieslēgšanas/izslēgšanas pogu, lai apstiprinātu iestatījumu un izietu.

Ūdens mīkstinātāja līmenis	LED indikators (○ : indikators izslēgts; ● : indikators ieslēgts)		
			
H1	○	○	●
H2	○	●	○
H3	○	●	●
H4	●	○	○
H5	●	○	●
H6	●	●	○

Paziņojums par tukšu skalošanas līdzekli

Skalošanas līdzeklis palīdz nožāvēt traukus bez švīkām un plankumiem. Lai uzlabotu žāvēšanas veiktspēju, vienmēr izmantojiet skalošanas līdzekli.

Skalošanas līdzeklis tiek pievienots automātiski karstās skalošanas fāzē.

Ja skalošanas līdzekļa dozators ir tukšs, iedegas skalošanas līdzekļa indikators (☼), lai atgādinātu iepildīt skalošanas līdzekli. Citās reizēs varat aprēķināt atlikušo daudzumu, vadoties pēc melnā punkta izmēra uz skalošanas līdzekļa līmeņa indikatora, kā attēlots zemāk:

- Pilns
- 3/4 pilns
- 1/2 pilns
- 1/4 pilns
- Tukšs

Skalošanas līdzekļa līmenis

Pievienojamā skalošanas līdzekļa līmeni var iestatīt diapazonā no 1. līmeņa (minimālais daudzums) līdz 4 līmenim (maksimālais daudzums).

Kā iestatīt skalošanas līdzekļa līmeni

Noņemiet skalošanas līdzekļa rezervuāra vāciņu. Pagrieziet skalošanas līdzekļa indikatora ripu uz ciparu (1-4).

Ja trauki netiek labi nožāvēti vai uz tiem ir traipi, pagrieziet ripu uz augstāku ciparu, līdz uz traukiem vairs nav traipu. Samaziniet to, ja uz traukiem ir lipīgi balti traipi vai zilgana plēve uz glāzēm vai nažu asmeņiem.

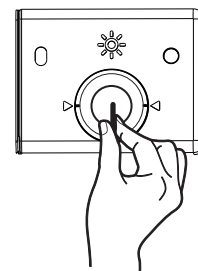

Taustiņu skaņas aktivizēšana/deaktivizēšana

Nospiediet un 3 sekundes turiet pogas $\frac{1}{2}$ un $\frac{1}{4}$, lai aktivizētu vai deaktivizētu taustiņu skaņu.

Pirms pirmās lietošanas

1. Pārlicinieties, ka pašlaik iestatītais ūdens mīkstinātāja līmenis atbilst ūdensvada ūdens cietībai. Ja tā nav, pielāgojiet ūdens mīkstinātāja līmeni.
2. Uzpildiet sāls nodaļījumu.
3. Uzpildiet skalošanas līdzekļa dozatoru.
4. Atveriet ūdens krānu.
5. Palaidiet programmu, lai noņemtu visus apstrādes atlikumus, kas var joprojām atrasties ierīces iekšpusē. Nelietojiet mazgāšanas līdzekli un nepiepildiet grozus.

- ⓘ Pēc programmas palaides var pāiet līdz 5 minūtēm, līdz ierīce uzpilda sveķus ūdens mīkstinātājā. Izskatās, ka ierīce nedarbojas. Mazgāšanas fāze sākas tikai tad, kad šī procedūra ir pabeigta. Procedūra tiek periodiski atkārtota.

Sāls nodaļījums

- ⚠ **UZMANĪBU!** Izmantojiet rupju sāli, kas paredzēts tikai trauku mazgāšanas mašīnām. Smalks sāls palielina korozijas risku.

Sāli izmanto, lai uzpildītu sveķus ūdens mīkstinātājā un nodrošinātu labus mazgāšanas rezultātus ikdienas lietošanā.

Sāls nodalījuma uzpildīšana

- i** Iepildiet sāli tikai tad, kad iedegas sāls indikators.

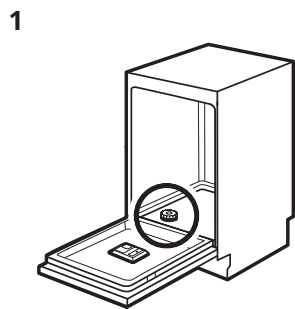

Atrodiet sāls nodalījumu ierīces apakšā.

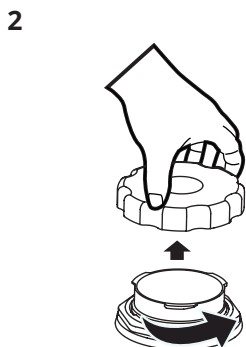

Noņemiet sāls nodalījuma vāciņu.

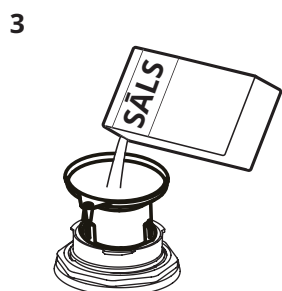

Ieberiet 1,5 kg trauku mazgāšanas sāls tam paredzētajā nodalījumā.

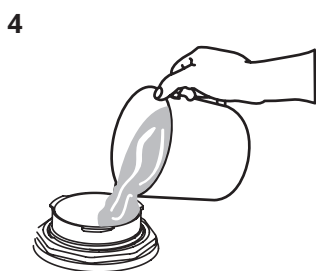

Piepildiet sāls nodalījumu ar ūdeni līdz maksimālajam līmenim.

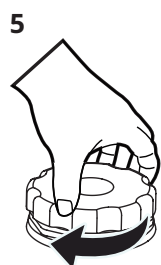

Cieši aizveriet sāls nodalījuma vāciņu.

- ⚠ UZMANĪBU!** Uzpildīšanas laikā no sāls nodalījuma var izplūst ūdens un sāls. Pēc sāls nodalījuma uzpildīšanas nekavējoties palaidiet programmu, lai novērstu koroziju.

Skalošanas līdzekļa dozatora uzpildīšana

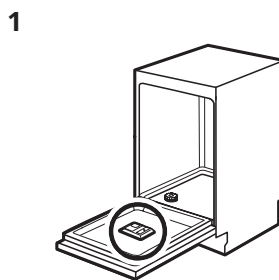

Atrodiet skalošanas līdzekļa dozatoru durvju iekšpusē.

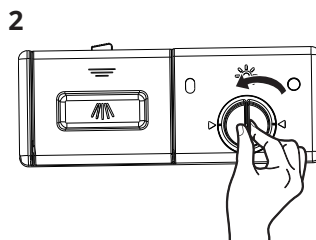

Noņemiet skalošanas līdzekļa rezervuāra vāciņu, griežot to pretēji pulksteņrādītāju kustības virzienam.

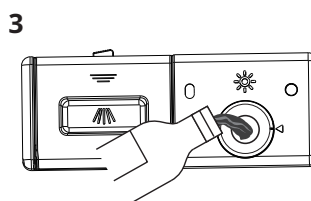

Piepildiet skalošanas līdzekļa nodalījumu ar skalošanas līdzekli. Rīkojieties uzmanīgi, lai nepārpildītu.

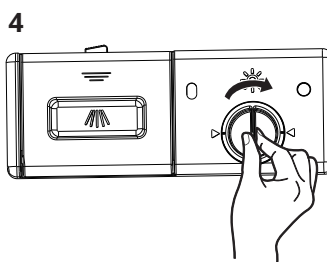

Aizveriet skalošanas līdzekļa rezervuāra vāciņu, griežot to pulksteņrādītāju kustības virzienā.

Ikdienas lietošana

- Atveriet ūdens krānu.
- Nospiediet ieslēgšanas/izslēgšanas pogu, lai aktivizētu ierīci.
 - Ja deg sāls indikators, uzpildiet sāls nodalījumu.
 - Ja deg skalošanas līdzekļa indikators, uzpildiet skalošanas līdzekļa dozatoru.
- Pagrieziet smidzinātājspārnu, lai redzētu, vai tas brīvi griežas.
- Ielieciet priekšmetus grozā un pievienojiet mazgāšanas līdzekli.
- Iestatiet un palaidiet ielādes veidam un netīrības pakāpei atbilstošu programmu.

Mazgāšanas līdzekļa lietošana

1

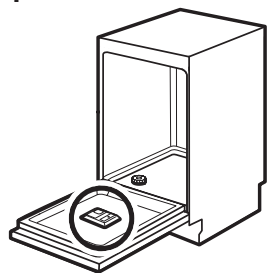

Atrodiet mazgāšanas līdzekļa dozatoru durvju iekšpusē.

2

Saspiediet

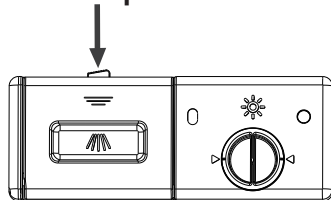

Nospiediet fiksatoru uz mazgāšanas līdzekļa dozatora, lai atvērtu vāku.

3

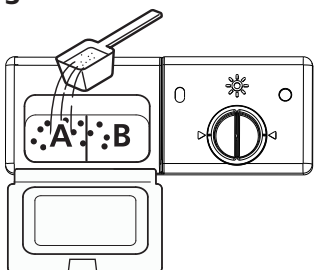

Pievienojiet mazgāšanas līdzekli lielākajā atverē (A) galvenajai mazgāšanai. Netīrāku trauku gadījumā pievienojiet nedaudz mazgāšanas līdzekļa arī mazākajā atverē (B), lai izmantotu to priekšmazgāšanai.

4

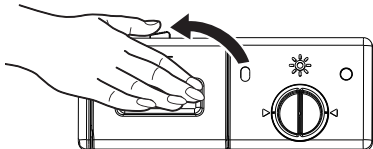

Aizveriet vāku un spiediet to lejup, līdz tas nofiksējas.

Automātiskas izslēgšanās funkcija

Šī funkcija samazina enerģijas patēriņu, automātiski izslēdzot ierīci, kad tā nedarbojas.

Šī funkcija ieslēdzas:

- 15 minūtes pēc programmas pabeigšanas;
- pēc 15 minūtēm, ja programma netiek palaista.

Programmas palaišana

⚠ UZMANĪBU! Neizņemiet grozus no trauku mazgāšanas mašīnas, pirms mazgāšanas cikls ir beidzies.

1. Izvelciet apakšējo un augšējo grozus, ievietojiet traukus un iestumiet tos atpakaļ. Ieteicams vispirms ievietot traukus apakšējā grozā, pēc tam augšējā.
2. Ielejiet mazgāšanas līdzekli.
3. Iespraudiet kontaktdakšu kontaktligzdā. Informāciju par barošanas avotu skatiet uz datu plāksnes ierīces durvju iekšpusē. Pārliedzinieties, ka ūdens padeve ir ieslēgta ar augstu spiedienu.
4. Aizveriet durvis, pēc tam nospiediet ieslēgšanas/izslēgšanas pogu.
5. Izvēlieties programmu, iedegsies attiecīgā lampiņa. Pēc tam nospiediet pogu Sākt/Pauze, un trauku mazgāšanas mašīna sāks ciklu.

Programmas palaišana ar atliktu sākumu

1. Aizveriet ierīces durvis un iestatiet programmu.
2. Vairākas reizes nospiediet  h, līdz displejā ir redzams aizkaves laiks, kuru vēlaties iestatīt (3h/6h/9h). Ieslēdzas atlikšanas indikators.
3. Nospiediet Sākt/Pauze, lai sāktu atpakaļskaitīšanu.

Kamēr notiek laika atskaite, ir iespējams palielināt atlikšanas laiku, bet nevar mainīt programmas izvēli un opcijas. Vispirms nospiediet pogu Sākt/Pauze.

Kad laika atskaite ir beigusies, ierīce sāk darbu.

Durvju atvēršana, kamēr ierīce darbojas

Durvju atvēršana programmas darbības laikā aptur ierīci. Tas var ietekmēt enerģijas patēriņu un programmas ilgumu.

Pēc durvju aizvēršanas ierīce atsāks darbību 10 sekunžu laikā.

Atliktā sākuma atcelšana, kamēr notiek laika atskaite

Ja atliktais sākums tiek atcelts, programma un opcijas ir jāiestata vēlreiz.

Nospiediet ieslēgšanas/izslēgšanas pogu, lai deaktivizētu ierīci. Atliktais sākums tiks atcelts.

Programmas atcelšana

Nospiediet ieslēgšanas/izslēgšanas pogu, lai deaktivizētu ierīci. Vai atveriet ierīces durvis, lai apturētu programmas izpildi, un uzgaidiet dažas sekundes, līdz ierīce pilnībā apstājas, tad nospiediet ieslēgšanas/izslēgšanas pogu. Programma tiks atcelta. Pirms jaunas programmas palaišanas pārliedzinieties, vai mazgāšanas līdzekļa dozētājā ir mazgāšanas līdzeklis.

Programmas beigas

1. Nospiediet ieslēgšanas/izslēgšanas pogu vai gaidiet, līdz automātiskās izslēgšanas funkcija automātiski deaktivizēs ierīci. Ja durvis tiks atvērtas pirms automātiskās izslēgšanas funkcijas iedarbošanās, ierīce automātiski tiek deaktivizēta.
2. Aizveriet ūdens krānu.

Ierīce 8 sekundes atskaņos signālu, kad programma būs pabeigta. Pēc tam ierīce pāries gaidstāves režīmā.

Atverot durvis, kamēr tiek atskaņots signāls, ierīce pāriet gaidstāves režīmā nekavējoties.

Programmas maiņa cikla vidū

Programmu var mainīt tikai tad, ja tā ir darbojusies īsu laika periodu, citādi mazgāšanas līdzeklis jau var būt izlaists vai ūdens ar mazgāšanas līdzekli jau iztecējis. Šādā gadījumā nepieciešams atiestatīt trauku mazgāšanas mašīnu un uzpildīt mazgāšanas līdzekļa dozatoru. Lai atiestatītu trauku mazgāšanas mašīnu, izpildiet zemāk sniegtos norādījumus.

1. Kad ierīces durvis ir aizvērtas, nospiediet pogu Sākt/Pauze.
2. Nospiediet Programmu pogu uz vairāk kā 3 sekundēm, lai atceltu pašreizējo programmu. Mašīna būs programmas atlasē režīmā.
3. Jūs varat mainīt programmu uz vēlamu cikla iestatījumu.

Vai aizmirsāt pievienot trauku?

Aizmirstu trauku var pievienot jebkurā laikā, pirms atveras mazgāšanas līdzekļa dozators. Šādā gadījumā veiciet šādas darbības.

1. Nospiediet pogu Sākt/Pauze, lai apturētu ciklu.
2. Kad smidzinātājspārni ir pārtraukuši darbu, varat pilnīgi atvērt durvis.
3. Pievienojiet aizmirstos traukus.
4. Aizveriet durvis.
5. Nospiediet pogu Sākt/Pauze, un trauku mazgāšanas mašīna sāks darbu pēc 10 sekundēm.

Augšējā groza regulēšana

Augšējā groza augstumu var ērti regulēt, lai ievietotu augstākus traukus augšējā vai apakšējā grozā.

SVARĪGI! Pirms groza regulēšanas izņemiet visus priekšmetus. Grozam ir jābūt tukšam.

Lai regulētu augšējā groza augstumu, veiciet šādas darbības.

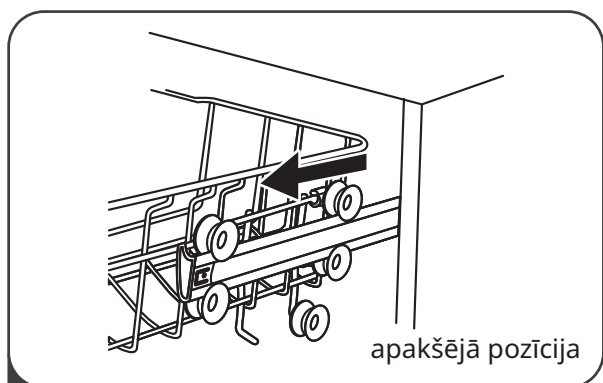

- 1 Izvelciet augšējo grozu.

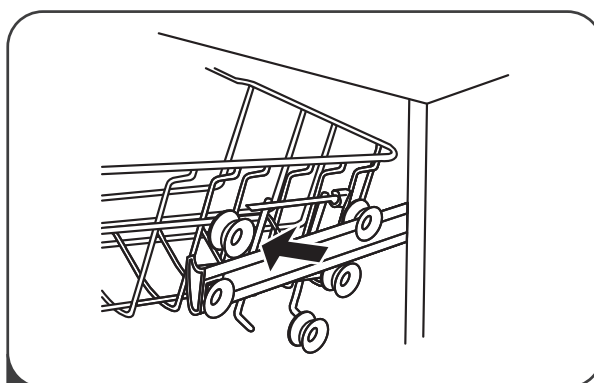

- 2 Izņemiet augšējo grozu.

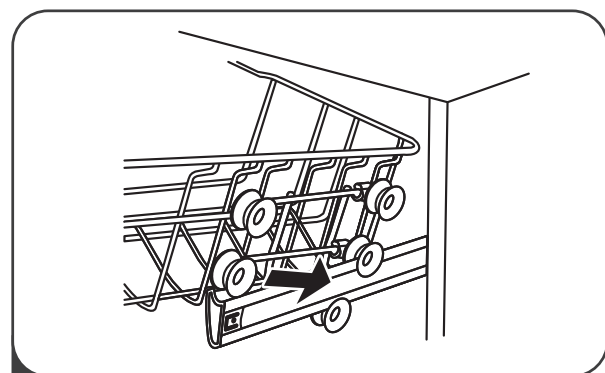

- 3 Piestipriniet augšējo grozu pie augšējiem vai apakšējiem rullīšiem.

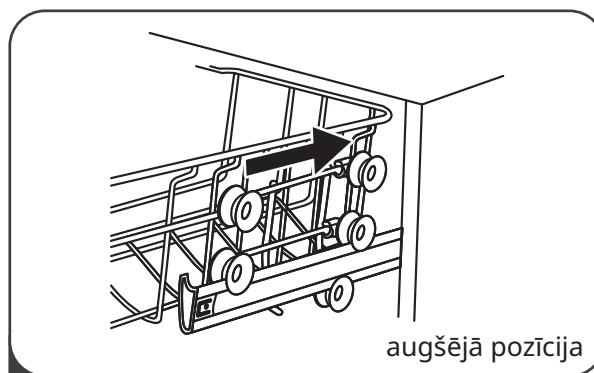

- 4 Iestumiet augšējo grozu.

Regulējams krūzīšu plaukts

Krūzīšu plauktu augšējā grozā var atlocīt, lai atbrīvotu vietu augstākiem traukiem.

Pavelciet krūzīšu plauktu uz augšu, lai atlocītu.



Regulējams apakšējais grozs

Stieņus apakšējā grozā var nolocīt, lai atbrīvotu vietu augstākiem traukiem.

Piespiediet stieņus apakšējā grozā uz leju, lai tos nolocītu.

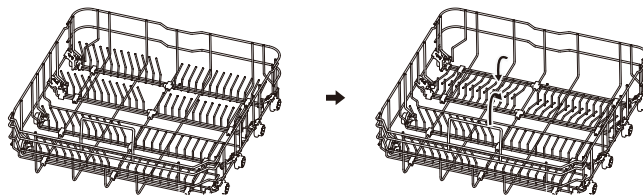

Ieteikumi un padomi

Vispārīgi

Tālāk sniegtie ieteikumi nodrošinās optimālus tīrīšanas un žāvēšanas rezultātus ikdienas lietošanas laikā un palīdzēs aizsargāt apkārtējo vidi.

- Noņemiet no traukiem lielākas ēdienu atliekas un izmetiet atkritumos.
- Iepriekš neskalojiet traukus ar rokām. Ja nepieciešams, izmantojiet priekšmazgāšanas programmu (ja ir pieejama) vai izvēlieties programmu ar priekšmazgāšanas fāzi.
- Piekraujot ierīci, pārliedzinieties, vai ūdens no smidzinātājspārnu sprauslām var pilnībā aizsniegt un nomazgāt traukus. Pārliedzinieties, ka priekšmeti nesaskaras un viens otru neaizsedz.
- Jūs varat atsevišķi izmantot trauku mazgāšanas mašīnām paredzētu mazgāšanas līdzekli, skalošanas līdzekli un sāli vai multitables (piemēram, "3 in 1", "4 in 1", "All in 1"). Ievērojiet norādījumus uz iepakojuma.
- Izvēlieties programmu atbilstoši ielādes veidam un netīrības pakāpei. ECO programma nodrošina efektīvāko ūdens un enerģijas patēriņu mēreni netīriem traukiem un galda piederumiem.

Sāls, skalošanas līdzekļa un mazgāšanas līdzekļa lietošana

- Izmantojiet tikai trauku mazgāšanas mašīnām paredzētu sāli, skalošanas līdzekli un mazgāšanas līdzekli. Citi izstrādājumi var bojāt ierīci.
- Vietās ar cietu un ļoti cietu ūdeni ieteicams izmantot vienkāršu trauku mazgāšanas mašīnām paredzētu mazgāšanas līdzekli (pulveri, želeju, tabletes bez piedevām), skalošanas līdzekli un sāli, lai iegūtu optimālus tīrīšanas un žāvēšanas rezultātus.
- Vismaz reizi mēnesī darbiniet ierīci, izmantojot šim nolūkam īpaši piemērotu ierīču tīrīšanas līdzekli.
- Īsu programmu laikā mazgāšanas līdzekļa tabletes pilnībā neizšķīst. Lai uz traukiem nepaliktu mazgāšanas līdzekļa paliekas, ieteicams izmantot tabletes programmās ar ilgu izpildes laiku.
- Nelietojiet vairāk mazgāšanas līdzekļa, nekā norādīts. Skatiet norādījumus uz mazgāšanas līdzekļa iepakojuma.

Kā rīkoties, ja vēlaties pārstāt lietot multitables

Pirms sākat lietot atsevišķi mazgāšanas līdzekli, sāli un skalošanas līdzekli, izpildiet tālāk aprakstīto procedūru.

1. Iestatiet augstāko ūdens mīkstinātāja līmeni.
2. Pārliedzinieties, ka sāls un skalošanas līdzekļa nodalījumi ir uzpildīti.
3. Palaidiet īsāko programmu ar skalošanas fāzi. Nepievienojiet mazgāšanas līdzekli un nepiepildiet grozus.
4. Kad programma ir pabeigta, pielāgojiet ūdens mīkstinātāju atbilstoši ūdens cietībai ierīces darbināšanas vietā.
5. Noregulējiet pievienojamo skalošanas līdzekļa daudzumu.
6. Aktivizējiet paziņojumu par tukšu skalošanas līdzekli.

Grozū piepildīšana

i Piemērus trauku ievietošanai grozos skatiet 387. lpp.

- Izmantojiet ierīci tikai tādu priekšmetu mazgāšanai, kas ir piemēroti trauku mazgāšanas mašīnām.
- Nelieciet ierīcē priekšmetus, kas izgatavoti no koka, alumīnija, alvas un vara.
- Nelieciet ierīcē priekšmetus, kas var uzsūkt ūdeni (sūkļus, mājsaimniecības lupatas).
- Noņemiet no priekšmetiem ēdienu atliekas.
- Priekšmetus ar piedegušām ēdienu atliekām iemērciet ūdenī.
- Dobus priekšmetus (krūzītes, glāzes, pannas) ievietojiet ar atveri uz leju.
- Pārliedzinieties, ka galda piederumi un trauki nav cieši kopā. Karotes ievietojiet pārējos galda piederumos.
- Pārliedzinieties, ka glāzes nesaskaras.
- Mazus priekšmetus ievietojiet galda piederumu grozā.
- Vieglus priekšmetus ievietojiet augšējā grozā. Pārliedzinieties, ka priekšmeti neizkustēsies.

Pirms programmas palaides

Pārlicinieties, ka:

- filtri ir tīri un pareizi uzstādīti;
- sāls nodalījuma vāciņš ir ciešs;
- smidzinātājspārni nav aizsērējuši;
- ir iepildīti trauku mazgāšanas mašīnu sāls un skalošanas līdzeklis (izņemot, ja lietojat multitabletes);
- priekšmeti grozos ir pareizi novietoti;
- programma ir piemērota ielādes veidam un netīrības pakāpei;
- tiek lietots pareizais mazgāšanas līdzekļa daudzums.

Grozu iztukšošana

- i** Lai iegūtu labākus žāvēšanas rezultātus, pirms trauku izņemšanas dažas minūtes paturiet ierīces durvis pavērtas.

1. Pirms trauku izņemšanas no ierīces ļaujiet tiem atdzist. Karstus traukus var viegli sabojāt.
2. Vispirms izņemiet priekšmetus no apakšējā groza un tad no augšējā groza.

- i** Programmas beigās ierīces sānos un uz durvīm vēl var būt palicis ūdens.

Piemēri trauku ievietošanai grozos

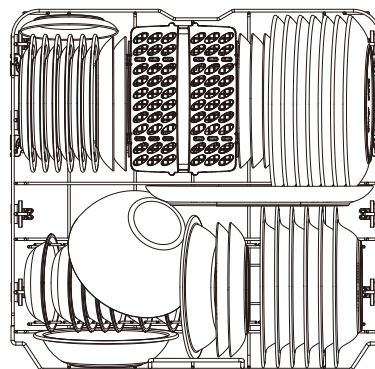
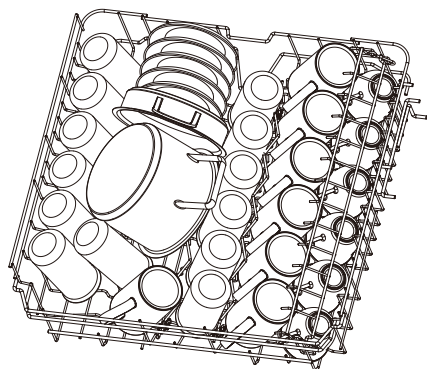

Galda piederumu režģis

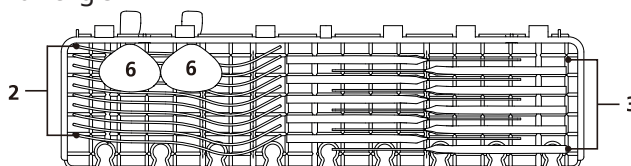

Galda piederumu grozs

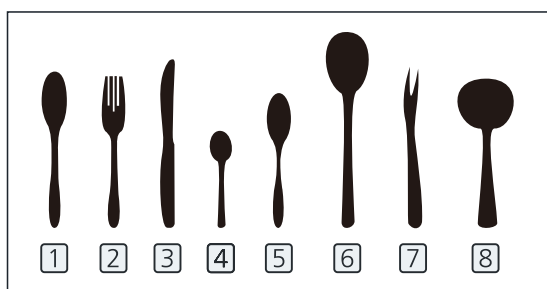
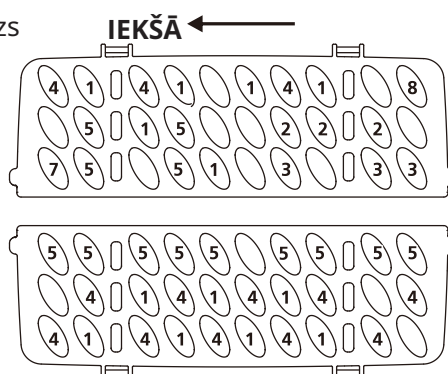

Kopšana un tīrīšana

⚠ BRĪDINĀJUMS! Pirms apkopes izslēdziet ierīci un atvienojiet strāvas kontaktdakšu no kontaktligzdas.

i Netīri filtri un aizsērējuši smidzinātājspārni var pasliktināt mazgāšanas rezultātus. Regulāri veiciet pārbaudi un, ja nepieciešams, iztīriet.

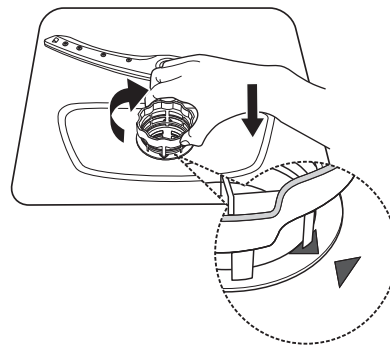

Filtru tīrīšana

1. Pagrieziet filtru pretēji pulksteņrādītāju kustības virzienam, lai to atbloķētu, un izceliet no ierīces.

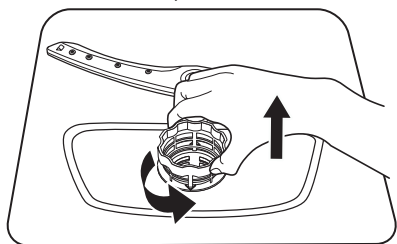

2. Cieši satveriet B, ar īkšķiem uzspiediet uz platākā stieņa virspuses un izvelciet A.

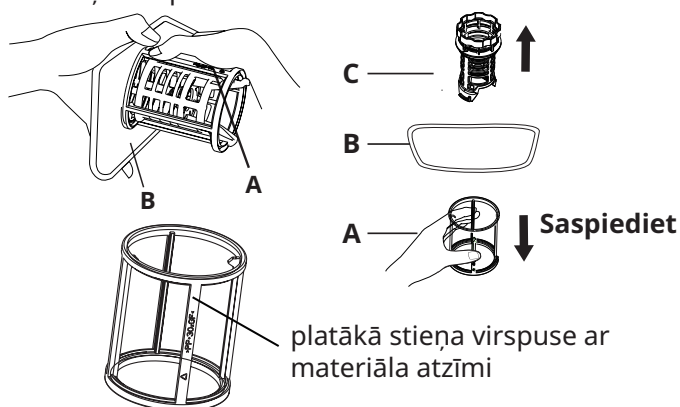

3. Noskalojiet filtru tekošā ūdenī, lai atbrīvotos no lielākiem ēdienu atlikumiem. Rūpīgākai tīrīšanai izmantojiet mīkstu tīrīšanas birsti.

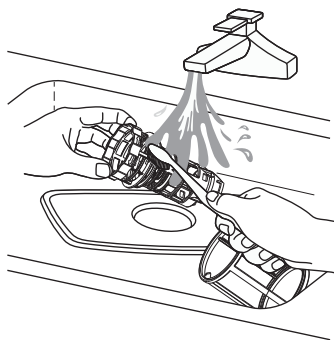

4. Salieciet filtru kopā, veicot izjaukšanas darbības pretējā secībā, nomainiet filtra ieliktni un grieziet pulksteņrādītāju kustības virzienā, sekojot aizvēršanas bultiņai.

Smidzinātājspārnu tīrīšana

Lai novērstu nosprostošumu, ieteicams regulāri tīrīt augšējo un apakšējo smidzinātājspārņus. Aizsērējušu atveru dēļ mazgāšanas rezultāti var būt nepamierinoši.

1. Izvelciet augšējo un apakšējo grozu.
2. Lai atvienotu augšējo smidzinātājspārnu no augšējā groza, satveriet uzgriezni augšējā smidzinātājspārņa centrā un pagrieziet smidzinātājspārņu pretēji pulksteņrādītāju kustības virzienam, lai noņemtu.

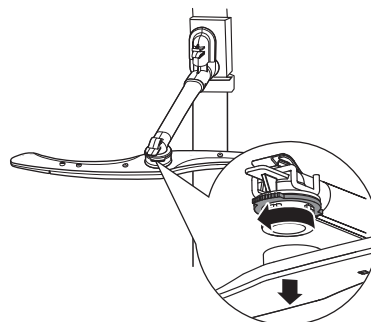

3. Lai noņemtu apakšējo smidzinātājspārņu no ierīces apakšas, pavelciet to uz augšu un noņemiet.

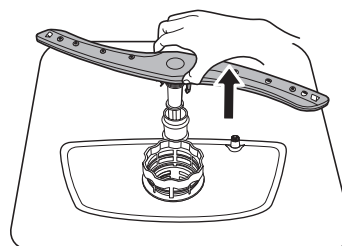

4. Skalojiet augšējo un apakšējo smidzinātājspārņu tekošā ūdenī. Izmantojiet priekšmetu ar smailu galu (piemēram, zobu bakstāmo), lai izņemtu netīrumu daļiņas no smidzinātājspārņu atverēm.

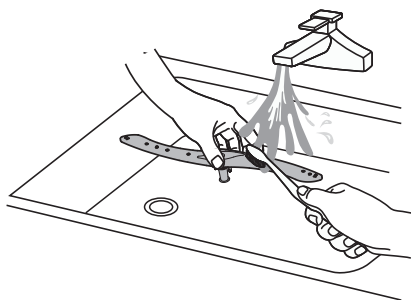

5. Pēc tīrīšanas uzstādiat atpakaļ smidzinātājspārnus. Lai piestiprinātu augšējo smidzinātājspārnu pie augšējā groza, salāgojiet augšējā smidzinātājspārna centru ar uzgriezni un grieziet to pulksteņrādītāju kustības virzienā, lai pievilktu. Lai piestiprinātu apakšējo smidzinātājspārnu ierīces apakšā, ievietojiet apakšējo smidzinātājspārnu tam paredzētajā vietā.

Ārpuses tīrīšana

- Tīriet ierīci ar mīkstu, samitrinātu drānu.
- Izmantojiet tikai neitrālus mazgāšanas līdzekļus.
- Nelietojiet abrazīvus līdzekļus, abrazīvus sūkļus vai šķīdinātājus.

Iekšpusē tīrīšana

- Rūpīgi notīriet ierīci, tostarp durvju gumijas starpliku, ar mīkstu, mitru drānu.
- Lai uzturētu ierīces veiktspēju, vismaz reizi mēnesī izmantojiet tīrīšanas līdzekli, kas paredzēts tieši trauku mazgāšanas mašīnām. Rūpīgi ievērojiet norādījumus uz izstrādājuma iepakojuma.
- Nelietojiet abrazīvus līdzekļus, abrazīvus sūkļus, asus instrumentus, stipras ķīmikālijas, beržamos vīkškus vai šķīdinātājus.

- Regulāri lietojot programmas ar īsu izpildes laiku, ierīces iekšpusē var uzkrāties tauki un katlakmens.
- Lai nepieļautu to uzkrāšanos, vismaz divas reizes mēnesī izmantojiet programmu ar ilgu izpildes laiku.

Sarmas novēršana

Veiciet pasākumus, lai novērstu sarmas veidošanos uz trauku mazgāšanas mašīnas ziemā. Pēc katra mazgāšanas cikla rīkojieties šādi.

1. Atslēdziet trauku mazgāšanas mašīnu no barošanas avota.
2. Atslēdziet ūdens padevi un atvienojiet ūdens ievades cauruli no ūdens vārsta.
3. Izteciniet ūdeni no ievades caurules un ūdens vārsta. (Izmantojiet tvertni, lai savāktu ūdeni)
4. Savienojiet no jauna ūdens ievades cauruli ar ūdens vārstu.
5. Noņemiet filtru cilindra apakšā un izmantojiet sūkli, lai uzsūktu ūdeni.

Ierīces pārvietošana

Ja ierīci nepieciešams pārvietot, centieties to turēt vertikālā pozīcijā. Absolūtas nepieciešamības gadījumā to var novietot uz muguras.

Ilgstoša nelietošana

Ieteicams veikt mazgāšanas ciklu ar tukšu trauku mazgāšanas mašīnu. Pēc tam atvienojiet kontaktdakšu no kontaktligzdas, atslēdziet ūdens padevi un atstājiet ierīces durvis nedaudz atvērtas. Tas palīdzēs durvju blīvēm kalpot ilgāk un novērsīs smaku veidošanos ierīces iekšpusē.

Problēmu novēršana

Ja ierīci nevar iedarbināt vai tā apstājas darbības laikā, vispirms pārbaudiet, vai jūs pats varat atrisināt problēmu, izmantojot tabulā sniegto informāciju, vai sazinieties ar pilnvarotu servisa centru.

⚠ BRĪDINĀJUMS! Nepareizi veikts remonts var nopietni apdraudēt lietotāja drošību. Visi remontu jāveic kvalificētam personālam.

Problēma	Iespējamais cēlonis un risinājums
Ierīci nevar ieslēgt.	<ul style="list-style-type: none"> • Pārliedzieties, ka elektrotīkla kontaktdakša ir savienota ar kontaktligzdu. • Pārliedzieties, ka drošinātāju kārbā nav bojāts drošinātājs.
Programma nesākas.	<ul style="list-style-type: none"> • Pārliedzieties, ka ierīces durvis ir aizvērtas. • Ja ir iestatīts atliktais sākums, atceliet šo iestatījumu vai uzgaidiet, līdz beidzas laika atskaite. • Ierīce ir sākusi procedūru, lai uzpildītu sveķus ūdens mīkstinātāja iekšpusē. Šī procedūra ilgst aptuveni 5 minūtes.

Problēma	Iespējamais cēlonis un risinājums
Ierīce nepiepildās ar ūdeni.	<ul style="list-style-type: none"> • Pārlicinieties, ka ir atvērts ūdens krāns. • Pārlicinieties, ka ūdens padeves spiediens nav pārāk zems. Lai saņemtu šo informāciju, sazinieties ar vietējo ūdens apgādes iestādi. • Pārlicinieties, ka ūdens krāns nav nosprostots. • Pārlicinieties, ka filtrs ieplūdes šļūtenē nav nosprostots. • Pārlicinieties, ka ieplūdes šļūtene nav saliekta vai pārlocīta.
Ierīce nerasniedz nepieciešamo temperatūru.	<ul style="list-style-type: none"> • Sildelementa darbības traucējumi. Sazinieties ar pilnvarotu servisa centru.
Ierīce neiztukšojas no ūdens.	<ul style="list-style-type: none"> • Pārlicinieties, ka izlietnes vārsts nav nosprostots. • Pārlicinieties, ka filtrs izplūdes šļūtenē nav nosprostots. • Pārlicinieties, ka iekšējā filtru sistēma nav nosprostota. • Pārlicinieties, ka izplūdes šļūtene nav saliekta vai pārlocīta.
Ierīce darbības laikā vairākas reizes apstājas un atkal iedarbojas.	<ul style="list-style-type: none"> • Tā ir normāla parādība. Tas nodrošina optimālus tīrīšanas rezultātus un enerģijas ekonomiju.
Programma turpinās pārāk ilgi.	<ul style="list-style-type: none"> • Ja ir iestatīts atliktais sākums, atceliet atlikšanas iestatījumu vai uzgaidiet, līdz beidzas laika atskaite.
Atlikušais laiks displejā palielinās un pārlec gandrīz uz programmas beigām.	<ul style="list-style-type: none"> • Tas nav bojājums. Ierīce darbojas pareizi.
Neliela sūce no ierīces durvīm.	<ul style="list-style-type: none"> • Ierīce nav nolīmeņota. Atlaidiet vai pievelciet regulējamo kāju (ja piemērojams). • Ierīces durvis nav centrētas uz cilindra. Noregulējiet aizmugurējo kāju (ja piemērojams).
Ierīces durvis ir grūti aizvērt.	<ul style="list-style-type: none"> • Ierīce nav nolīmeņota. Atlaidiet vai pievelciet regulējamo kāju (ja piemērojams). • Trauku daļas ir izvirzītas ārpus groziem.
Grabošas/klaudzošas skaņas ierīces iekšpusē.	<ul style="list-style-type: none"> • Trauki grozos nav pareizi sakārtoti. Skatiet sadaļu par groza piepildīšanu. • Pārlicinieties, ka smidzinātājspārni var brīvi griezties.
Ierīcē nostrādā jaudas slēdzis.	<ul style="list-style-type: none"> • Nepietiek strāvas, lai vienlaikus darbinātu visas ieslēgtās ierīces. Pārbaudiet kontaktligzdas strāvas stiprumu un skaitītāja jaudu vai izslēdziet vienu no izmantotajām ierīcēm. • Iekšēja ierīces elektrosistēmas kļūme. Sazinieties ar pilnvarotu servisa centru.

i Citus iespējamus cēloņus skatiet sadaļā **“Pirms pirmās lietošanas”, “Ikdienas lietošana”** vai **“Ieteikumi un padomi”**.

Kad parādās problēma ar ierīci, izslēdziet un ieslēdziet ierīci. Ja problēma rodas vēlreiz, sazinieties ar pilnvarotu servisa centru.

Mazgāšanas un žāvēšanas rezultāti ir neapmierinoši







Problēma	Iespējamais cēlonis un risinājums
Slikti mazgāšanas rezultāti.	<ul style="list-style-type: none"> • Skatiet sadaļu “Ikdienas lietošana”, “Ieteikumi un padomi” un sadaļu par groza piepildīšanu. • Izmantojiet intensīvākas mazgāšanas programmas. • Iztīriet smidzinātājspārnu sprauslas un filtru. Skatiet “Kopšana un tīrīšana”.
Slikti žāvēšanas rezultāti.	<ul style="list-style-type: none"> • Trauki ir pārāk ilgi atstāti aizvērtā ierīcē. • Nav skalošanas līdzekļa, vai netiek dozēts pietiekami daudz skalošanas līdzekļa. Iestatiet skalošanas līdzekļa dozatorā augstāku līmeni. • Iespējams, plastmasas priekšmetus vajadzēs noslaucīt ar dvieli. • Lai sasniegtu labāko žāvēšanas veiktspēju, aktivizējiet papildu žāvēšanas opciju. • Ieteicams vienmēr lietot skalošanas līdzekli, arī kopā ar multitabletēm.
Uz glāzēm un traukiem ir bālas švīkas vai zilgans slānis.	<ul style="list-style-type: none"> • Tiek pievienots pārāk daudz skalošanas līdzekļa. Iestatiet zemāku skalošanas līdzekļa līmeni. • Pārāk liels mazgāšanas līdzekļa daudzums.
Uz glāzēm un traukiem ir plankumi un sakaltuši ūdens pilieni.	<ul style="list-style-type: none"> • Pievienotais skalošanas līdzekļa daudzums nav pietiekams. Iestatiet augstāku skalošanas līdzekļa līmeni. • Cēlonis var būt skalošanas līdzekļa kvalitāte.
Trauki ir slapji.	<ul style="list-style-type: none"> • Programmai nav žāvēšanas fāzes vai ir žāvēšanas fāze ar zemu temperatūru. • Skalošanas līdzekļa dozators ir tukšs. • Cēlonis var būt skalošanas līdzekļa kvalitāte. • Cēlonis var būt multitablešu kvalitāte. Izmēģiniet citu zīmolu vai aktivizējiet skalošanas līdzekļa dozatoru un lietojiet skalošanas līdzekli kopā ar multitabletēm.
Ierīces iekšpuse ir slapja.	<ul style="list-style-type: none"> • Tas nav ierīces defekts. To izraisa uz ierīces sienām kondensētais gaisa mitrums.
Neparasta putošana mazgāšanas laikā.	<ul style="list-style-type: none"> • Lietojiet tikai trauku mazgāšanas mašīnām paredzētu mazgāšanas līdzekli. • Ir radusies sūce skalošanas līdzekļa dozatorā. Sazinieties ar pilnvarotu servisa centru.
Uz galda piederumiem ir rūsas pēdas.	<ul style="list-style-type: none"> • Ūdenī, ko izmanto mazgāšanai, ir pārāk daudz sāls. Skatiet sadaļu “Ūdens mīkstinātājs”. • Ir kopā ievietoti sudraba un nerūsējošā tērauda galda piederumi. Nelieciet sudraba un nerūsējošā tērauda priekšmetus tuvu kopā.
Programmas beigās dozatorā ir mazgāšanas līdzekļa paliekas.	<ul style="list-style-type: none"> • Mazgāšanas līdzekļa tablete iesprūda dozatorā, tāpēc ūdens to nav pilnībā izskalojis. • Ūdens nevar izskalot mazgāšanas līdzekli no dozatora. Pārliedzinieties, ka smidzinātājspārns nav bloķēts vai nosprostots. • Pārliedzinieties, ka grozos ievietotie priekšmeti netraucē atvērties mazgāšanas līdzekļa dozatora vākam.
Smakas ierīces iekšpusē.	<ul style="list-style-type: none"> • Skatiet sadaļu “Iekšpuses tīrīšana”.

Problēma	Iespējamais cēlonis un risinājums
Katlakmens nosēdumi uz traukiem, cilindra un durvju iekšpusēs.	<ul style="list-style-type: none"> Sāls līmenis ir zems, pārbaudiet uzpildes indikatoru. Sāls nodalījuma vāciņš ir vaļīgs. Krāna ūdens ir ciets. Skatiet sadaļu “Ūdens mīkstinātājs”. Pat ja lietojat multifunkcionālās tabletes, lietojiet sāli un iestatiet ūdens mīkstinātāja reģenerāciju. Skatiet sadaļu “Ūdens mīkstinātājs”. Ja katlakmens nosēdumi joprojām saglabājas, tīriet ierīci ar ierīču tīrīšanas līdzekļiem, kas ir īpaši piemēroti šim nolūkam. Izmēģiniet citu mazgāšanas līdzekli. Sazinieties ar mazgāšanas līdzekļa ražotāju.
Blāvi, krāsu zaudējuši vai sasprēgājuši trauki.	<ul style="list-style-type: none"> Pārliecinieties, ka ierīcē mazgājat tikai priekšmetus, kas piemēroti mazgāšanai trauku mazgāšanas mašīnā. Piepildiet un iztukšojiet grozu rūpīgi. Skatiet informāciju par groza piepildīšanu lietotāja rokasgrāmatas beigās. Trauslus priekšmetus lieciet augšējā grozā.

 Citus iespējamus cēloņus skatiet sadaļā **“Pirms pirmās lietošanas”, “Ikdienas lietošana”** vai **“Ieteikumi un padomi”**.

Kļūdu norādes

Darbības traucējumu gadījumā trauku mazgāšanas mašīna norādīs uz kļūdu. Zemāk tabulā ir parādītas iespējamās kļūdu norādes un to cēloņi.

Kļūdas norāde	Nozīme	Iespējamais cēlonis un risinājums
 indikators ātri mirgo	Ilgāks ieplūdes laiks.	Krāns nav atvērts, ūdens ieplūde ir ierobežota vai ūdens spiediens ir pārāk zems.
 un  indikatori ātri mirgo	Netiek sasniegta vajadzīgā temperatūra.	Sildelementa darbības traucējumi.
 indikators ātri mirgo	Pārplūde.	Noplūde kādā trauku mazgāšanas mašīnas elementā.
ECO,  un  indikatori ātri mirgo	Kļūme komunikācijā starp galveno shēmas plati un displeja shēmas plati.	Pārtraukta ķēde vai bojāts vadojums komunikācijai.

BRĪDINĀJUMS!

- Pārplūdes gadījumā izslēdziet ūdens padevi, pirms zvanāt dienestam.
- Ja pamatnes tvertnē ir ūdens pārplūdes vai nelielas noplūdes dēļ, savāciet ūdeni, pirms palaižat trauku mazgāšanas mašīnu no jauna.
- Saskaroties ar kļūdu, ko nespējat atrisināt, lūdziet profesionālu palīdzību.

Tehniskā informācija (EN60436)

Piegādātāja nosaukums	IKEA of Sweden AB
Piegādātāja adrese	IKEA of Sweden AB, Tulpanvägen 8, 343 81 Älmhult, Zviedrija
Produkta veids	Trauku mazgāšanas mašīna
Uzstādīšanas veids	Brīvi stāvošs
Izmēri (P x A x Dz)	60 x 85 x 60 cm
Nominālā kapacitāte ^{a)} (ps)	13 ^{b)}
Energoefektivitātes klase ^{a)}	E
EEI ^{a)}	55,9
Tīrīšanas veiktspējas rādītājs ^{a)}	1,125
Žāvēšanas veiktspējas rādītājs ^{a)}	1,065
Enerģijas patēriņš ciklā ^{c)}	0,937 kWh
Ūdens patēriņš ciklā ^{d)}	11 litri
Programmas ilgums ^{a)}	3:50 (h:min)
Akustiskā trokšņa emisija gaisā ^{a)}	47 dB (A)
Akustiskā trokšņa emisijas klase ^{a)}	C
Ierīce izslēgta	0,49 W
Atliktais sākums	1,00 W

a) Eko programmai.

b) Maksimālais mazgājamo priekšmetu skaits ir 13. Skatiet papildītu grozu piemērus šīs īsās pamācības sākumā. Pareiza ievietošana veicinās enerģijas un ūdens taupīšanu. Trauki var netikt notīrīti, ja ievietosiet tos nepareizi.

c) Enerģijas patēriņš kWh ciklā, pamatojoties uz Eko programmu, kas izmanto uzpildi ar aukstu ūdeni. Faktiskais enerģijas patēriņš būs atkarīgs no ierīces izmantošanas.

d) Ūdens patēriņš litros ciklā, pamatojoties uz Eko programmu. Faktiskais ūdens patēriņš būs atkarīgs no ierīces izmantošanas un ūdens cietības.

i Preces numurs un sērijas numurs atrodas uz datu plāksnes ierīces durvju iekšpusē labajā pusē.

Preces numurs

XXXXXXXX (8 ciparu kods)



Sērijas numurs
(8 ciparu kods)

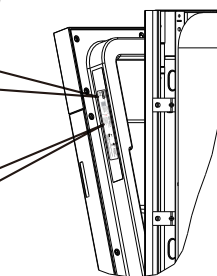

Attēls tikai atsaucei

Saite uz ES EPREL datubāzi

QR kods uz enerģijas etiķetes, kas piegādāta kopā ar ierīci, ietver tīmekļa saiti uz vietni šīs ierīces reģistrēšanai ES EPREL datubāzē. Glabājiet enerģijas etiķeti kopā ar lietotāja rokasgrāmatu un visiem pārējiem ar šo ierīci piegādātajiem dokumentiem turpmākai uzziņai.

Informāciju, kas saistīta ar izstrādājuma veiktspēju, var atrast ES EPREL datubāzē, izmantojot saiti <https://eprel.ec.europa.eu> un modeļa nosaukumu un izstrādājuma numuru, kas norādīts ierīces datu plāksnītē. Skatiet nodaļu "Izstrādājuma apraksts".

Papildinformāciju par enerģijas etiķeti skatiet www.theenergylabel.eu.

Apkārtējās vides aizsardzība

Materiāli ar simbolu  ir pārstrādājami. Ievietojiet iepakojumu atbilstošajos konteineros, lai to pārstrādātu. Palīdziet rūpēties par vidi un cilvēku veselību, pārstrādājot elektrisko un elektronisko

iekārtu atkritumus. Neizmetiet sadzīves atkritumos ierīces ar simbolu . Nododiet izstrādājumu vietējā atkritumu pārstrādes uzņēmumā vai sazinieties ar pašvaldības iestādi.

IKEA garantija

Kāds ir IKEA sniegtās garantijas periods?

Šī garantija ir spēkā 2 gadus no pirkuma datuma, ja vien valsts tiesību aktos nav noteikts citādi. Norvēģijā, Portugālē un Spānijā garantija ir spēkā 3 gadus no datuma, kad izstrādājums piegādāts patērētājam, ja vien valsts tiesību aktos nav noteikts citādi. Lūdzu, dodieties uz IKEA.com, lai noskaidrotu, kādi noteikumi ir piemērojami jūsu valstī. Pirkuma apliecināšanai nepieciešams čeka oriģināls. Ja garantijas periodā veikts iekārtas serviss, iekārtas garantijas periods netiek pagarināts.

Kas veic iekārtas servisu?

IKEA servisa nodrošinātājs nodrošinās servisu pats vai izmantojot pilnvarotu servisa partneru tīklu.

Uz ko attiecas garantija?

Garantija attiecas uz iekārtas disfunkcijām ražotāja kļūdas vai materiālu defekta rezultātā. Tā stājas spēkā no izstrādājuma iegādes dienas IKEA. Šī garantija attiecas tikai uz mājāsaimniecībā lietotām iekārtām. Izņēmumi ir norādīti nodaļā "Uz ko šī garantija neattiecas?" Garantijas periodā tiek segti defekta novēršanas izdevumi, piemēram, remonts, rezerves daļas, darbs un transportēšana, gadījumā, ja ierīce ir pieejama remontam bez īpašiem izdevumiem. Šādos apstākļos ir piemērojamas ES vadlīnijas (Direktīva (ES) 2019/771) un atbilstošie vietējie noteikumi. Nomainītās detaļas pāriet IKEA īpašumā.

Kāda ir IKEA rīcība problēmas atrisināšanai?

IKEA norīkots servisa nodrošinātājs pārbaudīs produktu un izlems, vai uz to ir attiecināma garantija. Ja garantija būs attiecināma, IKEA servisa nodrošinātājs vai tā pilnvarots servisa partneris, veicot servisa darbības pēc saviem uzskatiem, salabos bojāto izstrādājumu vai nomainīs to ar tādu pašu vai līdzvērtīgu izstrādājumu.

Uz ko šī garantija neattiecas?

- Parasts nolietojums.
- Bojājumi, kas nodarīti tīši vai radušies nevērīgas apiešanās rezultātā, ekspluatācijas instrukcijas neievērošanas, nepareizas uzstādīšanas rezultātā vai pieslēdzot iekārtu pie tīkla ar neatbilstošu spriegumu, ķīmiskas vai elektroķīmiskas reakcijas, rūsas, korozijas vai ūdens ietekmē radīti bojājumi, ieskaitot, taču neaprobežojoties ar bojājumiem, kas radušies dēļ paaugstināta kaļķakmens satura ūdenī, un bojājumi neatbilstošas apkārtējās vides ietekmes rezultātā.
- Nomaināmās detaļas, ieskaitot baterijas un lampiņas.
- Funkcijas neietekmējoši un dekoratīvi elementi, kas neietekmē iekārtas lietošanu, ieskaitot skrāpējumus un iespējamu krāsas maiņu.
- Nejaušs bojājums svešķermeņu vai vielu ietekmes, tīrīšanas, filtru atbrīvošanas, drenāžas sistēmu vai mazgāšanas līdzekļa tvertņu ietekmes rezultātā.
- Šādu elementu bojājums: stikla keramika, piederumi, trauki un galda piederumu statīvi, ūdensvada padeves un kanalizācijas caurules, plombas, lampiņas un to pārsegi, ekrāni, pogas, apdare un tās elementi. Izņemot gadījumu, ja iespējams pierādīt, ka šie bojājumi radušies ražošanas defekta rezultātā.
- Gadījumi, kad speciālista vizītes laikā kļūme netiek konstatēta.
- Remonts, ko nav veikuši mūsu pilnvarotie servisa nodrošinātāji un/vai pilnvarotā servisa tiesiskais partneris, kā arī gadījumi, ja nav lietotas oriģinālās detaļas.
- Nepareizas vai specifikācijai neatbilstošas uzstādīšanas rezultātā radies bojājums.
- Iekārtas lietošana profesionāliem nolūkiem, t.i., iekārta nav lietota mājāsaimniecībā.

- Transportēšanas rezultātā radušies bojājumi. Ja klients nogādā izstrādājumu uz savu mājokli vai citu adresi, IKEA neatbild par bojājumiem, kas var rasties transportēšanas laikā. Tomēr, ja IKEA nogādā izstrādājumu uz klienta piegādes adresi, izstrādājuma bojājumus, kas radušies piegādes laikā, sedz šī garantija.
- IKEA iekārtas sākotnējās uzstādīšanas izmaksas. Tomēr, ja IKEA servisa nodrošinātājs vai tā pilnvarots servisa partneris labo vai nomaina ierīci saskaņā ar šīs garantijas noteikumiem, servisa nodrošinātājs vai tā pilnvarotais servisa partneris nepieciešamības gadījumā uzstādīs salaboto vai nomainīto ierīci.

Šis ierobežojums neattiecas uz darbu, ko veicis kvalificēts speciālists, izmantojot mūsu oriģinālās detaļas, lai pielāgotu ierīci citas ES valsts tehniskajām drošības specifikācijām.

Valsts likumdošanas spēkā esamība

IKEA garantija piešķir jums noteiktas likumīgās tiesības, kas ietver vai pārsniedz vietējās prasības. Taču šie noteikumi nekādā veidā neierobežo vietējā likumdošanā norādītās klienta tiesības.

Darbības teritorija

Vienā ES valstī iegādātām un uz citu ES valsti aizvestām iekārtām tiek nodrošināts serviss piegādes valstī spēkā esošo garantijas noteikumu ietvaros. Saistības nodrošināt pakalpojumus garantijas ietvaros ir spēkā tikai gadījumā, ja iekārta atbilst un ir uzstādīta saskaņā ar šādām prasībām:

- tehniskās specifikācijas valstī, kurā pieteikta garantijas prasība;
- Uzstādīšanas instrukcijā un Lietotāja rokasgrāmatā iekļautā drošības informācija.

Pēcpārdošanas serviss IKEA ierīcēm:

Sazinieties ar IKEA pēcpārdošanas servisu, ja vēlaties: pieprasīt servisu garantijas ietvaros; uzdot jautājumu par IKEA ierīces uzstādīšanu IKEA virtuves mēbelēs. Serviss nesniegs paskaidrojumus par šādām tēmām: vispārīga IKEA virtuves mēbeļu uzstādīšana; savienojumi ar elektrības tīklu (ja iekārtai nav spraudņa un kabeļa), ūdensapgādes un gāzes padeves sistēmu, jo šie darbi jāveic pilnvarotam servisa inženierim.

uzdot jautājumu par lietotāja rokasgrāmatas saturu un IKEA ierīces specifikācijām.

Lai nodrošinātu vislabākās palīdzības sniegšanu, rūpīgi izlasiet Uzstādīšanas instrukciju un /vai Lietotāja rokasgrāmatu, pirms vēršaties pie mums.

Rezerves daļu pieejamība

7 gadus pēc šī modeļa ražošanas pārtraukšanas būs pieejamas šādas daļas: motors; cirkulācijas un drenāžas sūkņi; sildītāji un sildelementi, tostarp siltumsūkņi (atsevišķi vai komplektā); cauruļvadi un ar tiem saistītais aprīkojums, tostarp visas šļūtenes, vārsti, filtri un Aquastop elementi; strukturālās un iekšējās daļas, kas saistītas ar durvju blokiem (atsevišķi vai komplektā); drukātās shēmas plates; elektroniskie displeji; spiediena slēdži; termostati un sensori; programmatūra un aparātprogrammatūra, tostarp atiestatīšanas programmatūra.

10 gadus pēc šī modeļa ražošanas pārtraukšanas būs pieejamas šādas daļas: durvju eņģes un blīves, citi blīvējumi, smidzinātājspārni, iztukšošanas filtri, iekšējie plaukti un plastmasas perifērās ierīces, piemēram, grozi un vāki.

Lai pasūtītu rezerves daļas, lūdzu, sazinieties ar IKEA pēcpārdošanas servisu.

Kā sazināties, ja nepieciešami mūsu pakalpojumi



IKEA kontaktu pilnu sarakstu un attiecīgos tālruna numurus skatiet šīs rokasgrāmatas pēdējā lappusē.

- **i** Lai nodrošinātu ātrāku servisu, iesakām izmantot šīs rokasgrāmatas beigās norādītos tālruna numurus. Vienmēr izmantojiet konkrētās ierīces bukletā norādītos numurus. Pirms zvanāt mums, pārliedzinieties, ka varat nosaukt IKEA preces numuru (8 ciparu kodu) un sērijas numuru (8 ciparu kodu, kas norādīts datu plāksnītē).

- **i** **SAGLABĀJIET PIRKUMA ČEKU!** Tas apliecina pirkuma faktu un ir nepieciešams garantijas pakalpojumu saņemšanai. Ņemiet vērā, ka uz čeka arī ir norādīts iegādātās IKEA preces nosaukums un numurs (8 ciparu kods).

Vai jums nepieciešama papildu palīdzība?

Ja jums radušies jebkādi papildu jautājumi, kas nav saistīti ar ierīču pēcpārdošanas servisu, sazinieties ar tuvākā IKEA veikala zvanu centru. Pirms sazināties ar mums, iesakām rūpīgi izlasīt ierīces dokumentāciju.

Зміст

Правила техніки безпеки	396	Щоденне використання	406
Інструкції з техніки безпеки	397	Підказки та поради	408
Опис виробу	400	Догляд і чищення	411
Панель керування	401	Пошук та усунення несправностей	412
Програми	402	Технічна інформація (EN60436)	416
Функції	403	Захист навколишнього середовища	417
Налаштування	403	Гарантія IKEA	417
Перед першим використанням	404		

Може бути змінений без попередження.

▲ Правила техніки безпеки

Перш ніж встановлювати та використовувати прилад, уважно прочитайте надані інструкції. Виробник не несе відповідальності за будь-які травми та пошкодження, спричинені неправильним встановленням та використанням. Завжди зберігайте інструкції в безпечному та доступному місці для майбутніх довідок.

Безпека дітей та беззахисних людей

- Цим пристроєм можуть користуватися діти віком від 8 років, а також особи з обмеженими фізичними, сенсорними чи розумовими здібностями, або з відсутністю досвіду та знань, але лише під наглядом або після проведення з ними інструктажу щодо безпечного використання цього пристрою та усвідомлення ними небезпеки, що впливає з використання цього пристрою.
- Діти віком від 3 до 8 років, а також особи зі значними та серйозними обмеженими можливостями не повинні знаходитись поруч із приладом без постійного нагляду.
- Діти молодше 3-х років не повинні знаходитись поруч із приладом без постійного нагляду дорослих.
- Не дозволяйте дітям гратися з приладом.

- Зберігайте миючі засоби у недоступному для дітей місці.
- Не допускайте дітей чи домашніх тварин до приладу, коли його дверцята відчинені.
- Діти не повинні чистити та доглядати прилад без нагляду дорослих.
- Зберігайте всі пакувальні матеріали у недоступному для дітей місці та утилізуйте їх належним чином.

Загальна безпека

- Цей прилад призначений для використання в домашніх і подібних до них умовах, як-от:
 - в сільських домогосподарствах; на кухнях для персоналу в магазинах, офісах та інших робочих середовищах;
 - клієнтами в готелях, мотелях, міні-пансіонатах і подібних приміщеннях.
- Не змінюйте технічні характеристики приладу.
- Робочий тиск води (мінімальний та максимальний) має бути в межах від 0,4 (0,04) до 10 (1,0) бар (МПа).
- Не перевищуйте максимальне навантаження машини, яке становить 13 місць для посуду.
- Під час встановлення цього приладу уникайте затискання чи пошкодження шнура живлення.

- Якщо шнур живлення пошкоджений, для запобігання виникнення небезпечних ситуацій заміна має виконуватися виробником, його уповноваженим представником із технічного обслуговування або особами з відповідною кваліфікацією.
- Вентиляційні отвори у корпусі приладу або у шафі, де встановлено прилад, мають бути відкритими.
- Гострі столові прибори необхідно ставити у короб для столових приборів вистриями вниз або класти їх горизонтально на поличку для столових приборів гострим краєм донизу.
- Не залишайте прилад з відчиненими дверцятами без нагляду, щоб випадково не наступити на них.
- Перш ніж виконувати технічне обслуговування, вимкніть прилад і вийміть його штепсельну вилку з розетки.
- Не очищуйте прилад струменем води та/або пари високого тиску.
- Якщо в нижній частині приладу є вентиляційні отвори, нічим не накривайте їх, як, наприклад, килимом.
- Прилад необхідно під'єднувати до водопроводу за допомогою нового комплекту шлангів, що надаються. Не слід використовувати старий комплект.

Інструкції з техніки безпеки

Встановлення

- ⚠ **ПОПЕРЕДЖЕННЯ!** Встановлення приладу має виконуватися виключно кваліфікованим персоналом.
- Видаліть усі пакувальні матеріали та транспортувальні болти.
- Не встановлюйте та не використовуйте пошкоджений прилад.
- Не встановлюйте та не використовуйте прилад у місцях, де температура повітря опускається нижче 0 °С.
- Дотримуйтесь інструкцій зі встановлення, які надаються з приладом.
- Переміщаючи прилад, будьте обережними та зважайте на його вагу. Надягніть захисні рукавиці та закрите взуття.
- Усі конструкції, в які вбудовується прилад, мають бути безпечними.

Електричне з'єднання

- ⚠ **ПОПЕРЕДЖЕННЯ!** Ризик виникнення пожежі та ураження електричним струмом.
- ⚠ **ПОПЕРЕДЖЕННЯ!** Під час встановлення цього приладу уникайте затискання чи пошкодження шнура живлення.
- ⚠ **ПОПЕРЕДЖЕННЯ!** Не використовуйте мережеві розгалужувачі та подовжувачі.
- ⚠ **ПОПЕРЕДЖЕННЯ!** За жодних обставин не слід відрізати, видаляти або не використовувати штекер заземлення.
- Прилад має бути заземлено.
- Переконайтесь, що параметри, зазначені на паспортній таблиці приладу, збігаються з електричними показниками джерела живлення.
- Завжди використовуйте правильно встановлену заземлену розетку.

- Запобігайте пошкодженню електричних компонентів приладу (штепсельної вилки, кабелю живлення). Зверніться в уповноважений сервісний центр, якщо необхідна заміна електричних компонентів.
- Підключіть штепсельну вилку приладу в розетку в кінці встановлення. Переконайтесь, що ніщо не перешкоджає вільному доступу до штепсельної вилки після підключення.
- Не тягніть за кабель живлення, щоб вимкнути прилад з розетки. Завжди беріться за штепсельну вилку.
- Цей прилад відповідає. Директивам ЄЕС.
- Лише для Великобританії та Ірландії: Цей прилад обладнано штепсельною вилкою на 13 А. Якщо необхідно замінити запобіжник штепсельної вилки, використовуйте тільки запобіжник 13 А ASTA (BS 1362).

Підключення до водопроводу

- Бережіть шланги для води від пошкоджень.
- Якщо підключення буде виконуватися до нових труб або труб, що не використовувалися тривалий час, чи якщо проводилися ремонтні роботи, або встановлювалися нові пристрої (як-от лічильники води тощо), спочатку спустіть воду, доки вона не буде прозорою та чистою.
- Під час першого використання та відразу після нього переконайтесь, що на приладі немає ознак протікання води.
- Впускний шланг оснащено запобіжним клапаном та кабелем живлення в захисній оболонці.

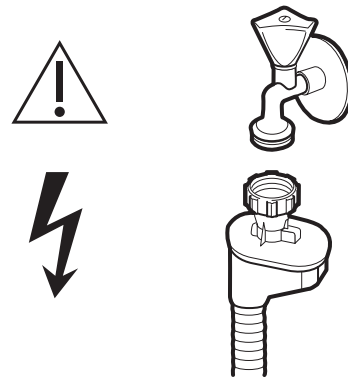

⚠ ПОПЕРЕДЖЕННЯ! Небезпечна напруга.

- У разі пошкодження впускного шланга негайно закрийте водопровідний кран і вийміть штепсельну вилку з розетки. Для заміни впускного шланга звертайтеся в авторизований сервісний центр.

Використання

⚠ ПОПЕРЕДЖЕННЯ! Ризик травмування, отримання опіків, ураження електричним струмом або пожежі.

- **⚠ ПОПЕРЕДЖЕННЯ!** Не використовуйте цей пристрій до встановлення його у постійне місце для використання. Перед будь-якими роботами по встановленню прилад необхідно від'єднати від джерела живлення – ризик ураження електричним струмом.
- Не сідайте та не ставайте на відкриті дверцята.
- Миючі засоби для посудомийних машин небезпечні для здоров'я. Дотримуйтесь інструкцій з техніки безпеки, вказаних на упаковці миючого засобу.
- Використовуйте лише рекомендовані для застосування в посудомийних машинах миючі засоби та засоби для ополіскування.
- В жодному разі не використовуйте в посудомийній машині мило, засоби для прання білизни та засоби для миття рук.

- Заборонено пити та гратися водою з приладу.
- Миючі засоби для посудомийних машин викликають корозію! Зберігайте миючі засоби в недоступному для дітей місці.
- Не виймайте посуд із приладу до завершення програми. На посуді ще може залишитись миючий засіб.
- З пристрою може виходити гаряча пара, якщо відкрити дверцята посеред процесу виконання програми.
- Не кладіть поблизу або на прилад займисті вироби чи вологі предмети, що містять займисті вироби.

Ремонт

- Для ремонту приладу звертайтеся в уповноважений сервісний центр.
- Використовуйте лише оригінальні запасні частини.

Утилізація

⚠ ПОПЕРЕДЖЕННЯ! Ризик травми чи задушення.

- Від'єднайте прилад від електричної розетки.
- Відріжте кабель живлення та позбавтесь його.
- Зніміть двері, щоб всередині не могли закритися діти або тварини.

Примітка:

При підключенні до питної води переконайтеся, що ви підключили прилад за допомогою запобіжного пристрою, що перешкоджає забрудненню питної води через зворотний потік (відповідно до DIN EN 1717) і відповідає вимогам щодо забруднення води (відповідно до KTW-BWGL). Виріб має бути сконструйовано таким чином, щоб запобігти зворотному сифонуванню непитної води у водопровідні мережі відповідно до IEC/EN 61770. Ми рекомендуємо, щоб монтаж, включаючи підключення до водопостачання та електрики, а також ремонт проводилися кваліфікованим фахівцем.

Опис виробу

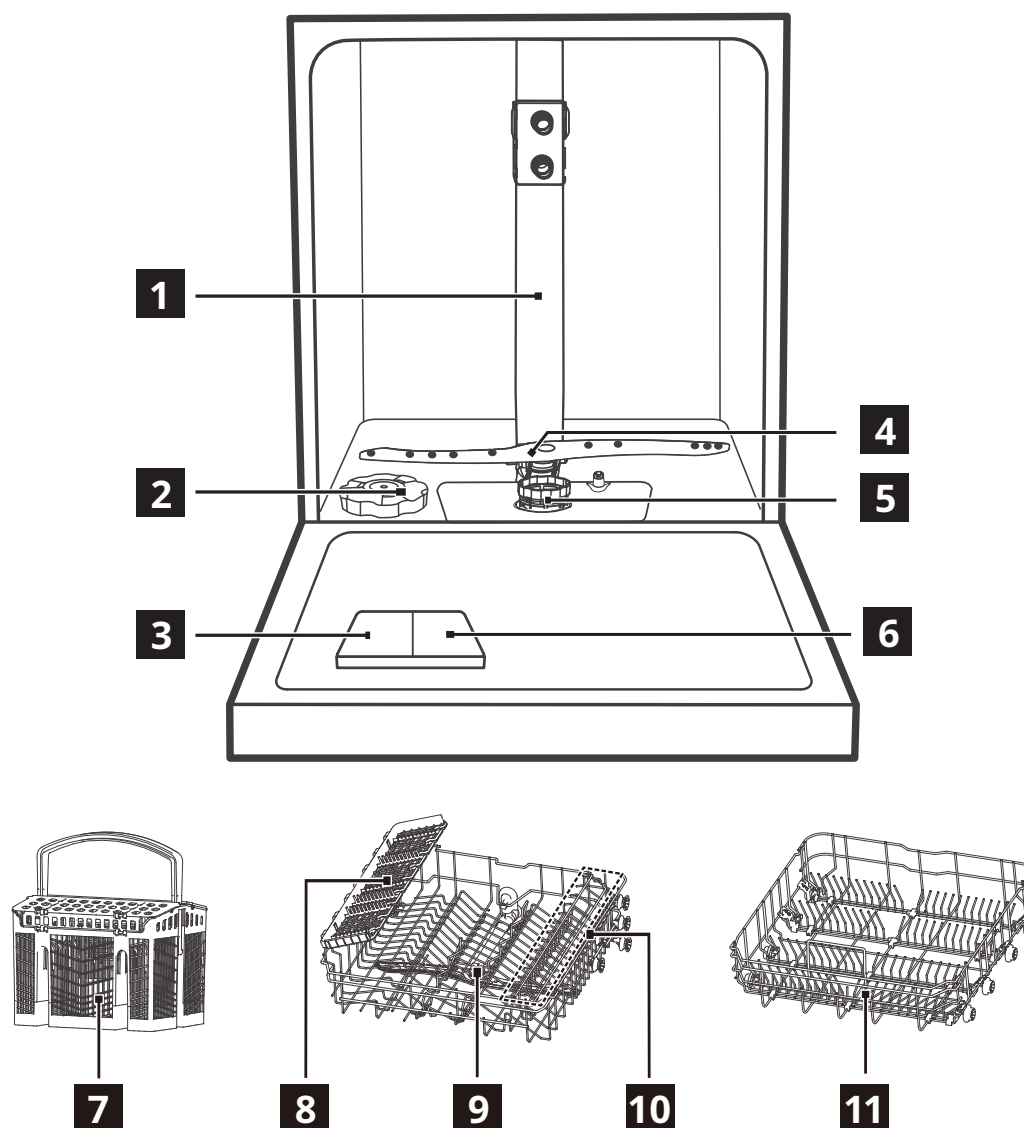





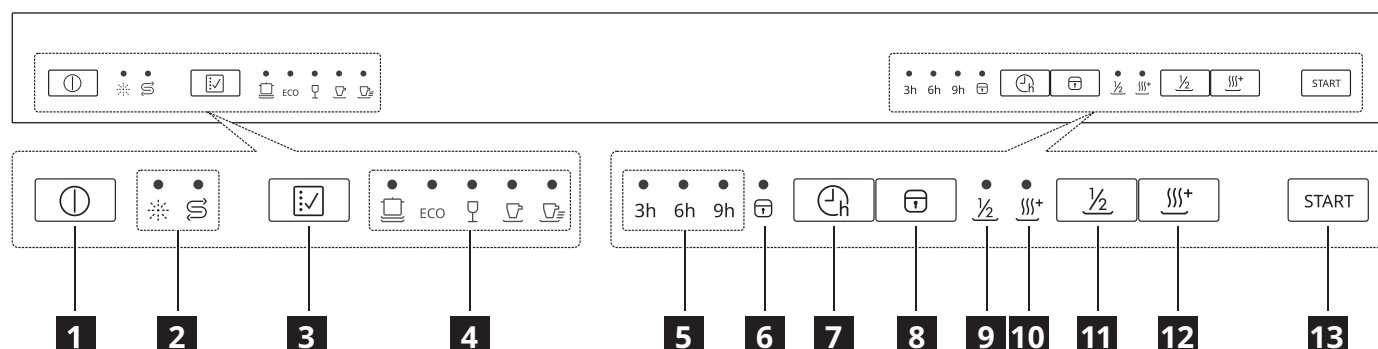

- | | |
|----------------------------------|--|
| 1 Внутрішня трубка | 7 Короб для столових приборів |
| 2 Контейнер для солі | 8 Полічка для столових приборів (верхній кошик) |
| 3 Дозатор м'яючого засобу | 9 Верхній розпилювач |
| 4 Нижній розпилювач | 10 Полічка для чашок (верхній кошик) |
| 5 Фільтр у зборі | 11 Нижній кошик |
| 6 Дозатор ополіскувача | |

Панель керування



- | | |
|---|---|
| 1 Кнопка Увімк./Вимк. | 7 Кнопка відкладеного запуску |
| 2 Індикатори попередження | 8 Кнопка захисту від дітей |
| 3 Кнопка програми | 9 Індикатор половинного завантаження |
| 4 Індикатори програм | 10 Індикатор додаткового сушіння |
| 5 Час затримки початку роботи | 11 Кнопка половинного завантаження |
| 6 Індикатор увімкнення захисту від дітей | 12 Кнопка додаткового сушіння |
| | 13 Кнопка пуск/пауза |

Індикатори	Опис
	Індикатор ополіскувача. Він завжди увімкнений, коли дозатор ополіскувача потребує поповнення.
	Індикатор солі. Він завжди увімкнений коли контейнер для солі потребує поповнення.
	Індикатор затримки початку роботи. Він увімкнений, якщо встановлено затримку початку роботи.
	Індикатор увімкнення захисту від дітей. Він вмикається, коли увімкнений захист від дітей.
	Індикатор половинного завантаження. Він вмикається, коли вибрано функцію половинного завантаження.
	Індикатор додаткового сушіння. Він вмикається, коли вибрано функцію додаткового сушіння.

Програми

Програма	Ступінь забруднення / Тип завантаження	Фази програми	Додаткові опції
 (Інтенсивна)	<ul style="list-style-type: none"> Стойкі забруднення Посуд, столові прибори, каструлі та сковорідки 	<ul style="list-style-type: none"> Попереднє миття Миття (60 °C) Ополіскування Ополіскування (65-72 °C) Сушіння 	<ul style="list-style-type: none"> Відкладений запуск Половинне завантаження Додаткове сушіння
ECO (ECO) ¹⁾	<ul style="list-style-type: none"> Звичайні забруднення Посуд, столові прилади та каструлі 	<ul style="list-style-type: none"> Попереднє миття Миття (45 °C) Ополіскування (60 °C) Сушіння 	<ul style="list-style-type: none"> Відкладений запуск Половинне завантаження Додаткове сушіння
 (Скло)	<ul style="list-style-type: none"> Незначні забруднення Скло 	<ul style="list-style-type: none"> Попереднє миття Миття (45 °C) Ополіскування Ополіскування (55-60 °C) Сушіння 	<ul style="list-style-type: none"> Відкладений запуск Половинне завантаження Додаткове сушіння
 (90 хв)	<ul style="list-style-type: none"> Звичайні забруднення 	<ul style="list-style-type: none"> Миття (55 °C) Ополіскування Ополіскування (60-65 °C) Сушіння 	<ul style="list-style-type: none"> Відкладений запуск Половинне завантаження Додаткове сушіння
 (Швидка)	<ul style="list-style-type: none"> Незначні забруднення Посуд та столові прибори 	<ul style="list-style-type: none"> Миття (45 °C) Ополіскування Ополіскування (45 °C) 	<ul style="list-style-type: none"> Відкладений запуск

1) Ця програма забезпечує найефективніше споживання води та енергії для миття посуду та столових приборів зі звичайними забрудненнями. (Це стандартна програма для контрольно-іспитових центрів.)

Показники споживання

Програма	Етап сушіння	Доступні функції	Тривалість програми (хв)	Споживання води (л/цикл)	Споживання електроенергії (кВт-г/цикл)
	✓	 ½  ⁺	180	13,9	1,275-1,385
ECO	✓	 ½  ⁺	230	11,0	0,937
	✓	 ½  ⁺	125	13,9	0,850-0,925
	✓	 ½  ⁺	90	11,2	0,955-1,030
	-		30	10,3	0,584

- На ці показники впливають тиск та температура води, коливання напруги в електромережі, вибрані додаткові опції, а також характеристики та кількість посуду.
- Програма ECO підходить для очищення середньо забрудненого столового посуду та є найефективнішою програмою з точки зору сумарного споживання електроенергії та води. Ця програма також використовується для оцінки відповідності законодавству ЄС щодо екологічного дизайну.
- Миття посуду в побутовій посудомийній машині зазвичай споживає менше енергії та води, ніж ручне миття посуду, якщо побутова посудомийна машина використовується відповідно до інструкцій виробника.
- Значення, наведені для програм, відмінних від програми ЕКО, є лише орієнтовними.

Інформація для контрольних-іспитових центрів

Щоб отримати необхідну інформацію щодо проведення експлуатаційних випробовувань (наприклад, згідно норми EN60436), направляйте запит електронною поштою на адресу:

info.dishwasher@meicloud.com

У запиті обов'язково вкажіть цифровий код виробу (PNC), який можна знайти на таблиці технічних даних.

Функції

- i** Увімкнення чи вимкнення додаткових опцій неможливе, коли програма вже виконується.
- i** Якщо функція не застосовується до програми, відповідний індикатор не світитиметься.
- i** Увімкнення додаткових опцій може впливати на споживання води та енергії, а також тривалість програми.

Захист від дітей

Ця опція дозволяє заблокувати кнопки на панелі керування, за винятком кнопки Увімк./Вимк., щоб

діти не могли випадково запустити посудомийну машину, натиснувши кнопки на панелі.

Щоб заблокувати або розблокувати кнопки на панелі керування, натисніть й утримуйте кнопку захисту від дітей  протягом 3 секунд.

Функція половинного завантаження

Для менших навантажень ви можете вибрати цю функцію для економії енергії та води. Щоб вибрати функцію половинного завантаження, натисніть кнопку половинного завантаження $\frac{1}{2}$ після вибору програми.

Налаштування**Пом'якшувач води**

Пом'якшувач води видаляє з водопровідної води мінерали, які негативно впливають на якість миття та на роботу приладу.

Чим вищий вміст мінералів, тим жорсткіша вода. Жорсткість води вимірюється шкалами еквівалентів.

Кількість пом'якшувача води слід підбирати в залежності від жорсткості води в вашому регіоні. Інформацію щодо жорсткості води можна отримати в місцевому органі, який займається водопостачанням у вашому регіоні. Щоб отримати високу якість миття посуду, дуже важливо підібрати правильну кількість пом'якшувача води.

Жорсткість води

Німецькі градуси (°dH)	Французькі градуси (°fH)	ммоль/л	Градуси Кларка	Рівень пом'якшення води	Витрата солі (г/цикл)	Частота регенерації (кожні X циклів)
35-55	61-98	6,1-9,8	43-69	H6	60	1
23-34	41-60	4,1-6,0	29-42	H5	30	2
18-22	31-40	3,1-4,0	22-28	H4	20	3
12-17	21-30	2,1-3,0	15-21	H3 ¹⁾	12	5
6-11	10-20	1,0-2,0	7-14	H2	9	10
0-5	0-9	0-0,94	0-6	H1 ²⁾	0	ЖОДНИХ

1) Заводське налаштування.

2) На цьому рівні не потрібно використовувати сіль.

Незалежно від того, чи ви використовуєте стандартний миючий засіб чи багатофункціональні таблетки (як з сіллю, так і без), необхідно встановити правильний рівень жорсткості води, щоб система сповіщення про необхідність додавання солі залишалась активною.

- i** Багатофункціональні таблетовані миючі засоби, що містять сіль, недостатньо ефективні, щоб пом'якшити жорстку воду.

Під час кожної регенерації потрібні додаткові 2,0 літри води, споживання енергії збільшується на 0,02 кВт/год, а програма продовжується на 4 хвилини.

Налаштування рівня пом'якшення води

1. Закрийте дверцята посудомийної машини й натисніть кнопку Увімк./Вимк., щоб увімкнути прилад.
2. Протягом 60 секунд після увімкнення приладу натискайте кнопку «Програма» щонайменше 5 секунд, щоб увійти в режим налаштування рівня пом'якшення води. Індикатор солі почне блимати.
3. Натискайте кнопку «Програма», щоб вибрати правильне налаштування відповідно до жорсткості місцевої води. Налаштування змінюватиметься в такому порядку: Н3->Н4->Н5->Н6->Н1->Н2->Н3.
4. Зачекайте 5 секунд або натисніть кнопку Увімк./Вимк., щоб підтвердити налаштування та вийти.

Рівень пом'якшення води	Світлодіодний індикатор (○ : індикатор вимк.; ● : індикатор увімк.)		
			
Н1	○	○	●
Н2	○	●	○
Н3	○	●	●
Н4	●	○	○
Н5	●	○	●
Н6	●	●	○

Сповіднення про низький рівень ополіскувача

Завдяки ополіскувачу на посуді після висихання не залишаються розводи та плями. Для отримання найкращих результатів сушіння завжди використовуйте ополіскувач.

Ополіскувач подається автоматично протягом фази гарячого ополіскування.

Коли дозатор ополіскувача спорожниться, увімкнеться індикатор ополіскувача (☼), сповіщаючи про необхідність додати ополіскувач. В інший час ви можете оцінити кількість, що залишилася, за розміром чорної точки на індикаторі рівня ополіскувача, як показано нижче:

- Повний
- Заповнений на 3/4
- Заповнений на 1/2
- Заповнений на 1/4
- Порожній

Дозування ополіскувача

Існує можливість налаштування кількості ополіскувача, який буде подаватися, від рівня 1 (мінімальна кількість) до рівня 4 (максимальна кількість).

Налаштування кількості ополіскувача

Зніміть кришку резервуара для ополіскувача. Поверніть ручку індикатора ополіскувача на число (1-4).

Якщо посуд не висихає належним чином або має плями, встановіть ручку на наступне більше значення і дійте так, доки на посуді більше не буде плям. Встановіть ручку на менше значення, якщо на посуді є липкі білуваті плями або синювата плівка на скляному посуді чи лезах ножів.

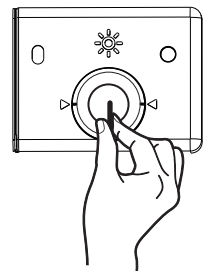

Увімкнення/вимкнення звуку клавіш

Утримуйте кнопки $\frac{1}{2}$ і III^+ протягом 3 секунд, щоб увімкнути або вимкнути звук клавіш.

Перед першим використанням

1. Переконайтесь, що встановлений рівень пом'якшення води узгоджується зі жорсткістю водопровідної води. В іншому випадку відрегулюйте рівень пом'якшення води.
2. Засипте сіль у контейнер для солі.
3. Залийте ополіскувач у дозатор ополіскувача.
4. Відкрийте кран подачі водопровідної води.
5. Запустіть будь-яку програму, щоб видалити сторонні речовини, які залишилися у процесі виробництва. Для цього не треба використовувати миючі засоби та завантажувати кошики.

- ⓘ Після запуску програми може знадобитися близько 5 хвилин для заряджання смоли у пристрої для пом'якшення води. Може здаватися, що машина не працює. Програма миття запуститься лише після завершення цієї процедури. Ця процедура періодично повторюється.

Контейнер для солі

⚠ УВАГА! Використовуйте лише крупнозернисту сіль, призначену для посудомийних машин. Дрібно мелена сіль збільшує ризик корозії.

Сіль використовується для заряджання смоли в пристрої для пом'якшення води та забезпечує добрі результати миття при щоденному користуванні.

Заповнення контейнера для солі

i Сіль у контейнер слід додавати, лише коли засвітиться індикатор солі.

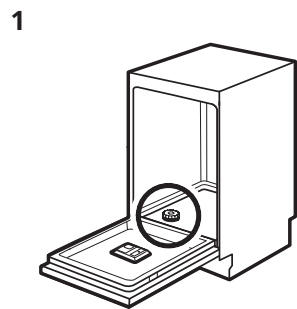

Знайдіть контейнер для солі внизу приладу.

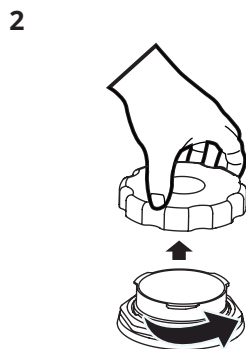

Зніміть кришку контейнера для солі.

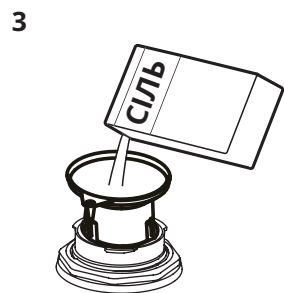

Покладіть 1,5 кг солі для посудомийних машин у контейнер.



Засипати сіль у контейнер для солі слід до максимального рівня з водою.

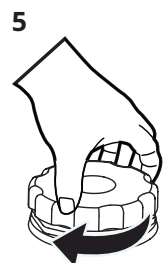

Щільно закрутіть кришку контейнера для солі.

⚠ УВАГА! Під час наповнення з контейнера для солі можуть вилитися залишки води з сіллю. Після заповнення контейнера для солі негайно запусіть програму, щоб попередити утворення корозії.

Заповнення дозатора ополіскувача

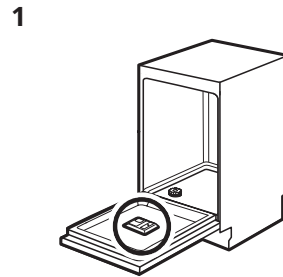

Знайдіть дозатор ополіскувача на внутрішній стороні дверцят.

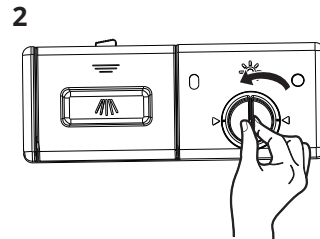

Зніміть кришку резервуара, повернувши її проти годинникової стрілки.

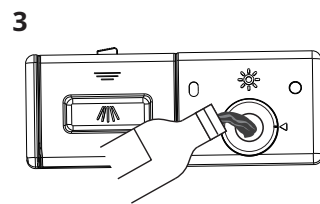

Залейте ополіскувач в контейнер для ополіскувача. Слідкуйте за тим, щоб не налити забагато засобу.

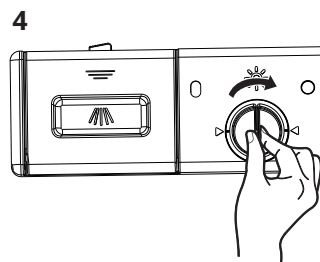

Зніміть кришку резервуара, повернувши її за годинниковою стрілкою.

Щоденне використання

1. Відкрийте кран подачі водопровідної води.
2. Натисніть кнопку Увімк./Вимк., щоб увімкнути прилад.
 - Якщо світиться індикатор солі, заповніть контейнер для солі.
 - Якщо світиться індикатор ополіскувача, залийте ополіскувач у дозатор ополіскувача.
3. Поверніть розпилювач, щоб перевірити, чи вільно він обертається.
4. Завантажте кошик і додайте миючий засіб.
5. Встановіть та запустіть програму, яка відповідає типу завантаженого посуду та ступеню його забруднення.

Використання миючого засобу

1

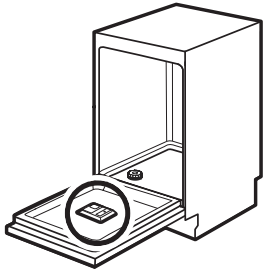

Знайдіть дозатор миючого засобу на внутрішній стороні дверцят.

2

Натисніть

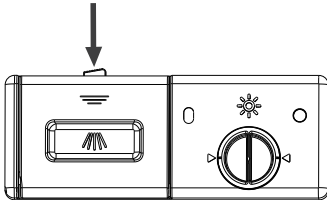

Щоб відкрити кришку, натисніть на засувку на дозаторі миючого засобу.

3

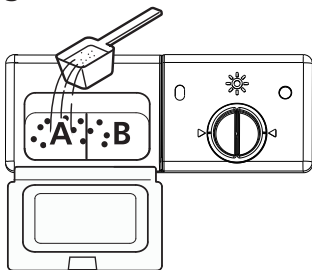

Додайте миючий засіб у більшу камеру (А) для основного миття. Для сильніше забрудненого завантаження також додайте трохи миючого засобу в меншу камеру (В) для вивільнення під час попереднього миття.

4

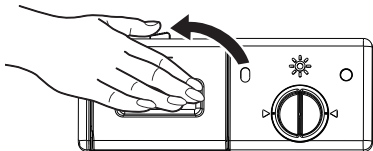

Закрийте кришку та натискайте на неї, доки вона не зафіксується.

Функція автоматичного вимикання

З метою зменшення споживання електроенергії ця функція автоматично вимикає прилад, коли він не працює.

Ця функція спрацьовує в таких випадках:

- через 15 хвилин після завершення програми;
- через 15 хвилин після увімкнення, якщо програма не була активована.

Запуск програми

⚠ УВАГА! Не витягуйте кошики з посудомийної машини до завершення циклу миття.

1. Витягніть нижній і верхній кошики, завантажте посуд і вставте кошики назад. Рекомендується спочатку завантажувати нижній кошик, а потім верхній.
2. Залийте миючий засіб.
3. Вставте вилку в розетку. Для отримання інформації щодо джерела живлення зверніться до паспортної таблички на внутрішній стороні дверцят приладу. Переконайтеся, що подача води включена на повний тиск.
4. Закрийте дверцята, потім натисніть кнопку Увімк./Вимк.
5. Виберіть програму, засвітиться відповідний індикатор. Потім натисніть кнопку Пуск/Пауза, посудомийна машина розпочне програму.

Відкладений запуск програми

1. Закрийте дверцята приладу та встановіть програму.
2. Натискайте кнопку  доки, доки на дисплеї не відобразиться бажаний час затримки запуску (3 год/6 год/9 год). Увімкнеться індикатор відкладеного запуску.
3. Натисніть кнопку «Пуск/пауза» ще раз, щоб почати зворотний відлік.

Коли працює таймер зворотного відліку, можна збільшити час затримки, а також змінити програму та додаткові опції. Переконайтеся, що ви спочатку натиснули кнопку Пуск/Пауза.

Після закінчення зворотного відліку програма запуститься автоматично.

Відчинення дверцят під час роботи

Якщо відкрити дверцята під час виконання програми, прилад зупиниться. Це може вплинути на рівень споживання електроенергії та тривалість програми.

Після зачинення дверцят прилад відновить роботу впродовж 10 секунд.

Скасування відкладеного запуску під час роботи таймеру зворотного відліку

У випадку скасування відкладеного запуску необхідно повторно вибрати програму та додаткові опції.

Натисніть кнопку Увімк./Вимк., щоб вимкнути прилад. Програма відкладеного запуску скасується.

Скасування програми

Натисніть кнопку Увімк./Вимк., щоб вимкнути прилад. Або відкрийте дверцята, щоб зупинити програму, та почекайте кілька секунд, доки прилад повністю не зупиниться, потім натисніть кнопку Увімк./Вимк.. Поточна програма скасується. Перш ніж запускати нову програму, переконайтеся, що в дозаторі є миючий засіб.

Завершення програми

1. Натисніть кнопку Увімк./Вимк. або почекайте, доки не активується функція автоматичного вимикання, яка вимкне прилад. Якщо дверцята приладу відкриті раніше, ніж спрацює функція автоматичного вимикання, то прилад також автоматично вимкнеться.

2. Закрийте кран подачі водопровідної води.

Після завершення програми прилад подасть звуковий сигнал протягом 8 секунд, після чого прилад перейде в режим очікування.

Якщо відкрити дверцята під час звукового сигналу приладу, він негайно перейде в режим очікування.

Зміна програми в середині циклу

Програму можна змінити, лише якщо вона виконувалася протягом короткого періоду часу, інакше миючий засіб міг вже вивільнитися або вода з миючим засобом могла вже бути злита. У цьому випадку налаштування посудомийної машини потрібно скинути, а дозатор миючого засобу потрібно заповнити. Щоб скинути налаштування посудомийної машини, виконайте наведені нижче інструкції.

1. При зачинених дверцятах приладу натисніть кнопку Пуск/Пауза.
2. Щоб скасувати поточну програму, натисніть і утримуйте кнопку програми більше 3 секунд. Машина перейде в режим вибору програми.
3. Ви можете змінити програму на потрібну.

Забули додати предмет посуду?

Забутий предмет посуду можна додати в будь-який час до того, як відкриється дозатор миючого засобу. У такому випадку виконайте такі дії:

1. Натисніть кнопку Пуск/Пауза, щоб призупинити програму.
2. Коли розпилювачі перестануть працювати, ви можете повністю відкрити дверцята.
3. Додайте забути предмети посуду.
4. Закрийте двері.
5. Натисніть кнопку Пуск/Пауза, посудомийна машина запуститься через 10 секунд.

Регулювання положення верхнього кошика

Висоту верхнього кошика можна легко відрегулювати для розміщення більш високого посуду у верхньому або нижньому кошику.

ВАЖЛИВО: Перед регулюванням кошика вийміть з нього усі предмети. Кошик має бути порожнім. Щоб відрегулювати висоту верхнього кошика, виконайте такі дії:

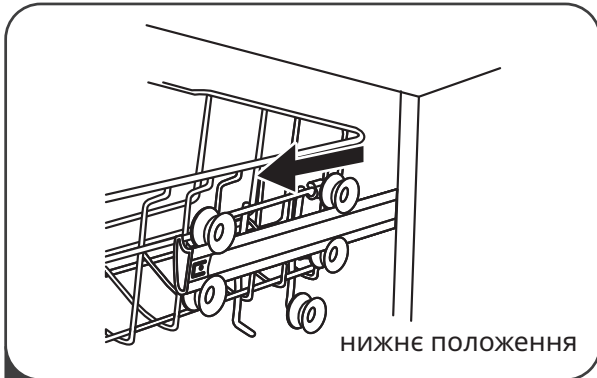

нижнє положення

1 Витягніть верхній кошик.

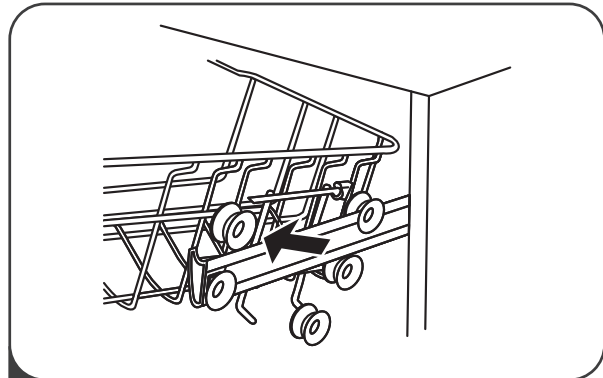

2 Вийміть верхній кошик.

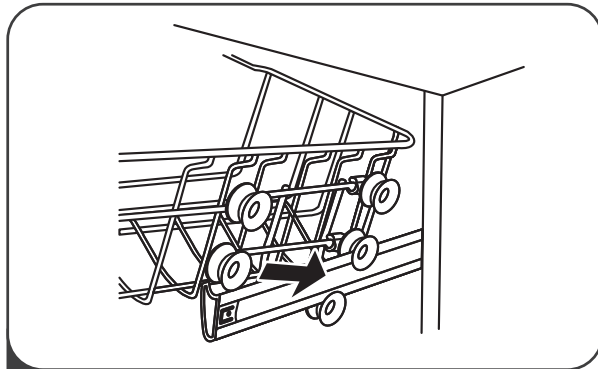

3 Переставте верхній кошик на напрямні коліщата рівнем вище або нижче.

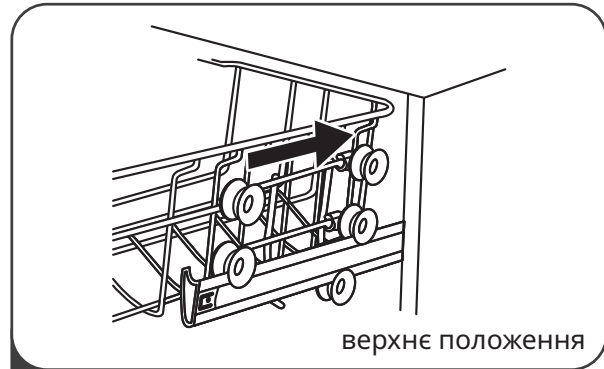

верхнє положення

4 Проттовхніть верхній кошик у середину.

Регульовані полицки для чашок

Полицки для чашок, розташовані на верхньому кошику, можна скласти, щоб вивільнити більше місця для габаритного посуду. Потягніть полицку для чашок вгору, щоб її скласти.

Регульований нижній кошик

Штирі, розташовані в нижньому кошику, можна скласти, щоб вивільнити більше простору. Штовхніть штирі нижнього кошика донизу, щоб скласти їх.

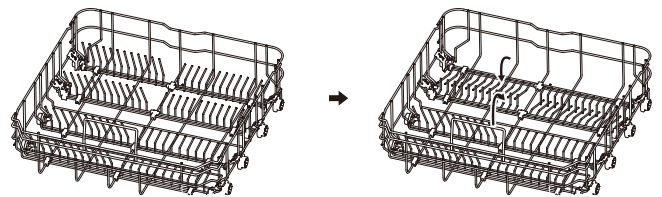

Підказки та поради

Загальні поради

Ці поради дозволять досягти оптимальних результатів миття та сушіння при повсякденному використанні, а також допоможуть захистити навколишнє середовище.

- Видаліть великі рештки їжі із посуду в побутове сміття.

- Не потрібно попередньо ополіскувати посуд вручну. При потребі виберіть програму попереднього миття (за наявності) або програму з фазою попереднього миття.
- При завантаженні приладу впевніться, що вода з носиків розпилювача зможе досягти всіх поверхонь посуду. Переконайтеся, що предмети не торкаються один одного й не перекриваються.

- Можна використовувати миючий засіб для посудомийних машин, ополіскувач і сіль окремо або застосувати багатофункціональний таблетований миючий засіб (наприклад, «3 в 1», «4 в 1», «Все в 1»). Дотримуйтесь інструкцій, вказаних на пакуванні цих засобів.
- Обирайте програму, яка відповідає типу посуду й ступеню його забруднення. Програма ECO забезпечує найефективніше споживання води й електроенергії при митті посуду й столових приборів із середнім ступенем забруднення.

Використання солі, ополіскувача та миючого засобу

- Використовуйте лише призначені для посудомийних машин сіль, ополіскувач і миючий засіб. Інші засоби можуть призвести до пошкодження приладу.
- У регіонах з жорсткою або дуже жорсткою водою для досягнення оптимальних результатів очищення та сушіння рекомендується використовувати звичайний миючий засіб для посудомийних машин (порошок, гель, таблетований миючий засіб без додаткових речовин), ополіскувач і сіль окремо.
- Принаймні один раз на місяць запускайте прилад з використанням засобів для чищення посудомийних машин, спеціально призначених для цієї мети.
- Таблетований миючий засіб не розчиняється у воді повністю, якщо використовувати його в коротких програмах миття. Щоб мийний засіб не залишався на столовому посуді, таблетовані миючі засоби рекомендується використовувати лише для довготривалих програм.
- Не слід перевищувати вказану кількість миючого засобу. Див. інструкції на упаковці миючого засобу.

Якщо більше не бажаєте застосовувати таблетований миючий засіб

Перш ніж розпочинати використання миючого засобу, солі та ополіскувача окремо, виконайте описані далі кроки.

1. Установіть найвищий рівень пом'якшення води.
2. Переверте, що контейнер для солі й дозатор ополіскувача заповнені.
3. Запустіть найкоротшу програму з фазою полоскання. Не додавайте миючий засіб та не завантажуйте посуд у кошики.
4. Після завершення програми відрегулюйте рівень пом'якшення води з урахуванням жорсткості води у вашому регіоні.
5. Відрегулюйте дозу ополіскувача.
6. Активуйте сповіщення про низький рівень ополіскувача.

Завантаження посуду в кошики

- ⓘ Зверніться до прикладів завантаження кошиків на сторінці 410.

- Використовуйте прилад лише для посуду, який можна мити у посудомийній машині.
- Забороняється мити в посудомийній машині вироби з дерева, алюмінію, олова та міді.
- Не кладіть у прилад речі, які вбирають вологу (губки, текстильні вироби).
- Видаляйте з посуду великі шматки їжі.
- Посуд з пригорілими залишками їжі слід попередньо замочити у воді.
- Глибокі предмети посуду (наприклад, чашки, склянки та сковорідки) ставте заглибленням донизу.
- Прослідкуйте, щоб столові прибори не перекривалися тарілками. Викладайте ложки разом з іншими столовими приборами.
- Переконайтеся, що склянки не торкаються одна одної.
- Дрібні предмети викладайте у короб для столових приборів.
- Легкі предмети кладіть у верхній кошик. Переконайтеся, що посуд не рухається.

Перед запуском програми

Переконайтеся, що:

- Фільтри очищені та правильно встановлені.
- Кришка контейнера для солі щільно закрита.
- Розпилювачі нічим не заблоковані.
- Контейнери для солі та ополіскувача заповнені (якщо не використовуються комбіновані таблетовані миючі засоби).
- Посуд у кошиках розташований правильно.
- Програма відповідає типу завантаження та ступеню забруднення.
- Використовується правильна кількість миючого засобу.

Розвантаження кошиків

- ⓘ Для кращого висихання залиште дверцята пристрою трохи відкритими на кілька хвилин, перш ніж виймати посуд.

1. Дайте посуду охолонути, перш ніж виймати його з приладу. Гарячий посуд можна легко пошкодити.
2. Спочатку витягуйте посуд з нижнього кошика, а потім з верхнього.

- ⓘ Після завершення програми на стінках і на дверцятах приладу може залишатися вода.

Приклади завантаження кошику

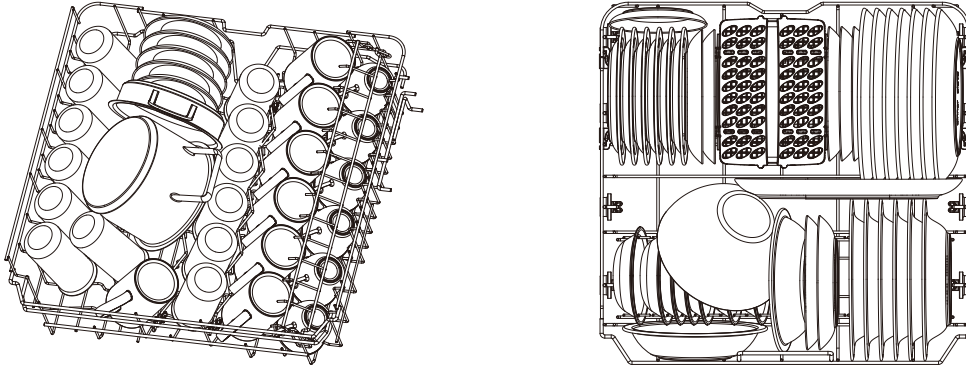

Полічка для столових приборів

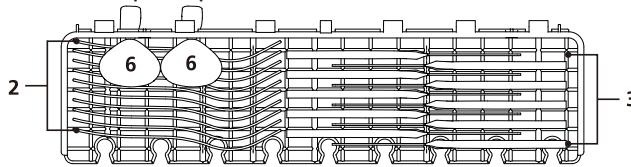

Короб для столових приборів

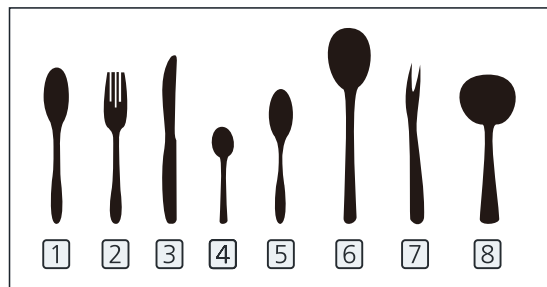

Догляд і чищення

⚠ ПОПЕРЕДЖЕННЯ! Перш ніж виконувати технічне обслуговування, вимкніть прилад і витягніть штепсельну вилку з розетки.

i Брудні фільтри і забиті розпилювачі знижують якість миття. Регулярно перевіряйте їх і чистіть за необхідності.

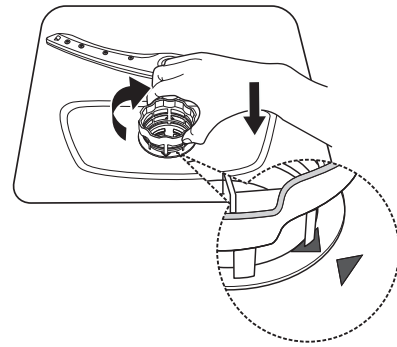

Очищення фільтрів

1. Поверніть фільтр у напрямку проти годинникової стрілки та потягніть його угору, щоб зняти.

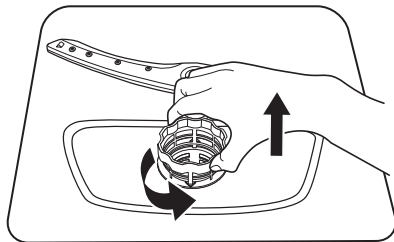

2. Міцно візьміться за В, а потім великими пальцями натисніть на верхню частину найширшої планки та витягніть А.



3. Промийте фільтр під проточною водою, щоб видалити великі рештки їжі. Для більш ретельного чищення використовуйте м'яку щітку.

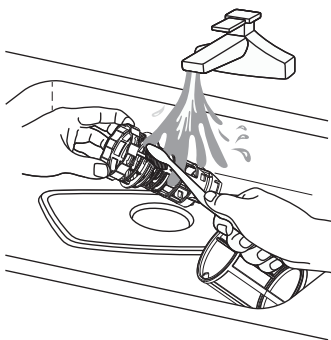

4. Знову зберіть фільтри у порядку, зворотному розбиранню, знову встановіть вставку фільтра та поверніть за годинниковою стрілкою до стрілки закриття.

Очищення розпилювачів

Рекомендується періодично очищувати верхні та нижні розпилювачі, щоб попередити забруднення отворів у них. Якщо отвори на розпилювачах заблокуються брудом, це негативно вплине на якість миття.

1. Витягніть з приладу верхній та нижній кошики.
2. Для того щоб зняти верхній розпилювач із верхнього кошика, утримуйте гайку в центральній частині верхнього розпилювача та повертайте розпилювач проти годинникової стрілки.

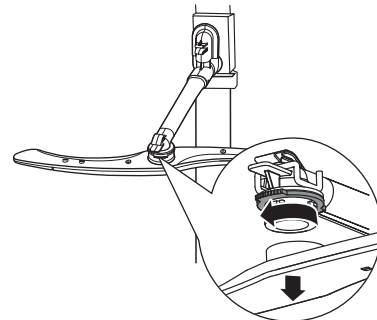

3. Щоб зняти нижній розпилювач, розташований на дні пристрою, просто потягніть його на себе.

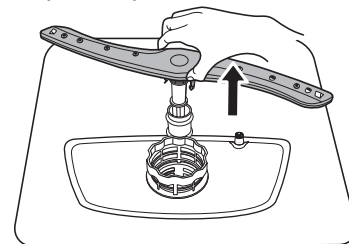

4. Промийте верхній та нижній розпилювачі під проточною водою.

Скористайтесь загостреним предметом (наприклад, зубочисткою), щоб видалити залишки бруду з розпилювачів.

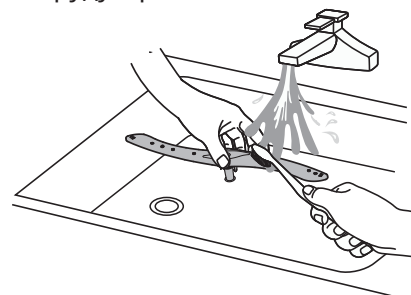

5. Після очищення встановіть розпилювачі на місце.
Щоб закріпити верхній розпилювач на верхньому кошику, розташуйте гайку на центральній вісі верхнього розпилювача та закрутіть її за годинниковою стрілкою.
Щоб закріпити нижній розпилювач на дні приладу, вставте нижній розпилювач на місце.

Очищення зовнішніх поверхонь

- Чистіть прилад м'якою вологою серветкою.
- Використовуйте тільки нейтральні миючі засоби.
- Не використовуйте абразивні продукти, абразивні губки та розчинники.

Очищення внутрішніх поверхонь

- Протріть стінки приладу і гумову прокладку дверцят м'якою злегка зволоженою тканиною.
- Для підтримання оптимальної роботи приладу рекомендується один раз на місяць використовувати спеціальний засіб для чищення посудомийних машин. Обов'язково дотримуйтесь інструкцій, наведених на упаковці продукту.
- Не використовуйте абразивні продукти, абразивні губки, гострі інструменти, сильнодіючі хімічні засоби, металеві мочалки та розчинники.
- Регулярне використання короткотривалих програм може призводити до відкладення жиру та накипу на внутрішніх поверхнях приладу.
- Щоб уникнути цього, рекомендується принаймні двічі на місяць запускати довготривалі програми миття.

Заходи для уникнення замерзання

Взимку вживайте заходів щодо захисту посудомийної машини від замерзання. Після кожного циклу миття виконуйте такі дії:

1. Відключіть посудомийну машину від джерела живлення.
2. Перекрийте подачу води та від'єднайте трубу подачі води від водяного клапана.
3. Злийте воду з вхідної труби та водяного клапана. (Використовуйте піддон, щоб зібрати воду)
4. Знову підключіть шланг подачі води до водяного клапана.
5. Зніміть фільтр з дна баку та за допомогою губки приберіть воду в піддоні.

Переміщення приладу

Якщо прилад потрібно перемістити, намагайтеся тримати його у вертикальному положенні. При крайній необхідності його можна розташувати на задній частині.

Якщо прилад не буде використовуватися протягом тривалого часу

Рекомендується запустити цикл миття при порожній посудомийній машині, а потім вийняти вилку з розетки, перекрыти подачу води та залишити дверцята приладу злегка відкритими. Це допоможе ущільнювачам дверцят прослужити довше та запобіжить утворенню запахів усередині приладу.

Пошук та усунення несправностей

Якщо прилад не запускається або зупиняється під час роботи, спочатку перевірте, чи можна усунути проблему самостійно за допомогою інформації, наведеної в таблиці, або зверніться до авторизованого сервісного центру.



ПОПЕРЕДЖЕННЯ! Неправильний ремонт приладу може створити серйозну загрозу безпеці користувача. Будь-який ремонт має здійснюватися кваліфікованим спеціалістом.

Проблема	Можлива причина несправності та спосіб її усунення
Не вдається увімкнути прилад.	<ul style="list-style-type: none"> • Переконайтеся, що штепсельна вилка увімкнена в розетку. • Переконайтеся, що усі запобіжники на електричному щитку справні.
Програма не запускається.	<ul style="list-style-type: none"> • Переконайтеся, що дверцята приладу зачинені. • Якщо налаштовано відкладений запуск, скасуйте його або дочекайтеся завершення зворотного відліку. • Запустилася процедура регенерації смоли у пристрої для пом'якшення води. Це може тривати приблизно 5 хвилин.

Проблема	Можлива причина несправності та спосіб її усунення
Вода не надходить у прилад.	<ul style="list-style-type: none"> • Переконайтеся, що водопровідний кран відкрито. • Переконайтеся, що тиск води не є занадто низьким. Для цього зверніться до місцевої служби водопостачання. • Переконайтеся, що водопровідний кран не засмітився. • Переконайтеся, що фільтр у шлангу подачі води не засмітився. • Переконайтеся, що шланг подачі води не перегнувся та не перекутився.
Прилад не нагрівається до вказаної температури.	<ul style="list-style-type: none"> • Несправність нагрівальних елементів. Зверніться в авторизований сервісний центр.
Прилад не зливає воду.	<ul style="list-style-type: none"> • Переконайтеся, що злив раковини не засмітився. • Переконайтеся, що фільтр зливного шлангу не засмітився. • Переконайтеся, що система внутрішніх фільтрів не засмітилася. • Переконайтеся в тому, що зливний шланг не перегнувся і не перекутився.
Прилад зупиняється та знову запускається декілька разів під час роботи.	<ul style="list-style-type: none"> • Це цілком нормальне явище. Це забезпечує оптимальні результати миття та заощаджує електроенергію.
Програма триває занадто довго.	<ul style="list-style-type: none"> • Якщо встановлено опцію відкладеного запуску, скасуйте це налаштування або дочекайтеся завершення зворотного відліку.
Індикація часу, що залишився до кінця циклу, збільшується та перестрибує майже до кінця програми.	<ul style="list-style-type: none"> • Це не є ознакою несправності. Прилад працює правильно.
Незначне протікання із дверцят приладу.	<ul style="list-style-type: none"> • Прилад не вирівняно. Викрутіть або закрутіть регульовані ніжки (за наявності). • Дверцята приладу розташовані не по центру баку. Відрегулюйте задню ніжку (за наявності).
Дверцята приладу не закриваються.	<ul style="list-style-type: none"> • Прилад не вирівняно. Викрутіть або закрутіть регульовані ніжки (за наявності). • Частини посуду виступають із кошиків.
З приладу лунає стук/звук ударів.	<ul style="list-style-type: none"> • Посуд у кошиках розміщено неправильно. Див. розділ щодо завантаження кошиків. • Переконайтеся, що розпилювачі можуть вільно обертатися.
Прилад викликає спрацьовування автоматичного запобіжника.	<ul style="list-style-type: none"> • Сили струму недостатньо для одночасного живлення усіх приладів, увімкнених в мережу. Перевірте силу струму в розетці та потужність лічильника або вимкніть один із приладів. • Внутрішня електрична несправність приладу. Зверніться в авторизований сервісний центр.

i Див. розділи «**Перед першим використанням**», «**Щоденне використання**» та «**Підказки та поради**» щодо інших можливих причин.

Якщо при роботі приладу відбудеться збій, вимкніть і увімкніть прилад. Якщо проблема виникає знову, зверніться в авторизований сервісний центр.

Незадовільні результати миття та сушіння







Проблема	Можлива причина несправності та спосіб її усунення
Погана якість миття.	<ul style="list-style-type: none"> • Див. розділ «Щоденне використання», «Підказки та поради» та розділ із прикладами завантаження кошиків. • Використовуйте інтенсивніші програми миття. • Очистіть насадки розпилювача та фільтр. Див. розділ «Догляд і чищення».
Погана якість сушіння.	<ul style="list-style-type: none"> • Посуд занадто довго залишався закритим всередині приладу. • Ополіскувач закінчився або надходить у недостатній кількості. Виберіть більшу дозу ополіскувача. • Пластмасові вироби краще самостійно витирати рушником. • Для найбільш ефективного сушіння активуйте опцію додаткового сушіння. • Рекомендується завжди використовувати ополіскувач, навіть у випадку використання багатофункціонального таблетованого миючого засобу.
На склянках та іншому посуді утворюються смуги білуватого кольору або синюватий наліт.	<ul style="list-style-type: none"> • Подається занадто велика доза ополіскувача. Зменшіть дозу ополіскувача. • Використовується занадто велика кількість миючого засобу.
На склянках та іншому посуді залишаються плями та розводи від води.	<ul style="list-style-type: none"> • Подається недостатня кількість ополіскувача. Виберіть більшу дозу ополіскувача. • Проблема може бути спричинена якістю ополіскувача.
Посуд вологий.	<ul style="list-style-type: none"> • Програма не включає фазу сушіння, або для фази сушіння встановлено низьку температуру. • Дозатор ополіскувача порожній. • Проблема може бути спричинена якістю ополіскувача. • Проблема може спричинитися якістю ополіскувача. Спробуйте засіб іншого виробника або активуйте дозатор ополіскувача, щоб ополіскувач використовувався разом із багатофункціональним таблетованим миючим засобом.
На внутрішніх поверхнях приладу збирається волога.	<ul style="list-style-type: none"> • Це не дефект приладу, волога виникає внаслідок осідання конденсату на стінках.
Незвичайне утворення пни під час миття.	<ul style="list-style-type: none"> • Користуйтеся лише миючим засобом, призначеним для посудомийних машин. • Протікає дозатор ополіскувача. Зверніться в авторизований сервісний центр.
Сліди іржі на столових приборах.	<ul style="list-style-type: none"> • Вода, яка використовується для миття, містить забагато солі. Див. розділ «Пом'якшувач води». • Столові прибори зі срібла та нержавіючої сталі розміщені разом. Не ставте поряд срібні вироби та предмети з нержавіючої сталі.
Після закінчення програми в дозаторі залишаються сліди миючого засобу.	<ul style="list-style-type: none"> • Таблетка миючого засобу застрягла в дозаторі та повністю не змілась водою. • Миючий засіб у дозаторі не вимивається водою. Переконайтеся, що розпилювач не засмітився та нічим не блокується. • Переконайтеся, що посуд у кошиках не заважає відкриватися кришці дозатора мийного засобу.
Запахи всередині приладу.	<ul style="list-style-type: none"> • Див. розділ «Очищення внутрішніх поверхонь».

Проблема	Можлива причина несправності та спосіб її усунення
Вапняні відкладення на посуді, баку та внутрішній стороні дверцят.	<ul style="list-style-type: none"> Низький рівень вмісту солі, перевірте індикатор заповнення. Кришка контейнера для солі закрита нещільно. Жорстка водопровідна вода. Див. розділ «Пом'якшувач води». Навіть при застосуванні багатофункціонального таблетованого миючого засобу слід використовувати сіль та налаштувати функцію регенерації у пристрої для пом'якшення води. Див. розділ «Пом'якшувач води». Якщо позбутися вапняних відкладень не вдається, слід очистити прилад за допомогою засобів для чищення, спеціально призначених для цієї мети. Спробуйте використати інший миючий засіб. Зверніться до виробника миючого засобу.
Посуд тьмянний, знебарвлений або з тріщинами.	<ul style="list-style-type: none"> Переконайтеся в тому, що посуд, який миється, дозволено мити в посудомийній машині. Завантажуйте та розвантажуйте кошик обережно. Див. приклади завантаження кошиків у кінці посібника користувача. Делікатні предмети кладіть у верхній кошик.

i Див. розділи «Перед першим використанням», «Щоденне використання» та «Підказки та поради» щодо інших можливих причин.

Індикація помилок

У разі виникнення несправності посудомийна машина відобразить повідомлення про помилку. У наступній таблиці наведені можливі індикації помилок та їхні причини.

Індикація помилки	Значення	Можлива причина несправності та спосіб її усунення
Індикатор  швидко блимає	Подовження часу подачі води.	Закритий кран, обмежена подача води або тиск води занадто низький.
Індикатори  та  швидко блимають.	Не досягається задана температура.	Несправність нагрівального елемента.
Індикатор  швидко блимає	Перелив.	Деякі елементи посудомийної машини протікають.
Індикатори ECO,  і  швидко блимають.	Помилка зв'язку між головною платою та платою дисплея.	Обрив ланцюга або пошкоджена проводка зв'язку.

⚠ ПОПЕРЕДЖЕННЯ!

- Якщо стався перелив, вимкніть основну подачу води, а потім зверніться в сервісну службу.
- Якщо в нижньому піддоні зібралася вода через перелив або невеликий витік, її слід видалити перед повторним запуском посудомийної машини.
- Якщо виникне помилка, яку неможливо вирішити, будь ласка, зверніться за професійною допомогою.

Технічна інформація (EN60436)

Назва постачальника	IKEA of Sweden AB
Адреса постачальника	IKEA of Sweden AB, Tulpanvägen 8, 343 81 Älmhult, Sweden
Тип виробу	Посудомийна машина
Тип встановлення	Встановлюється окремо
Габарити (Ш x В x Г)	60 x 85 x 60 см
Місткість ^{a)} (комплектів посуду)	13 ^{b)}
Клас енергоефективності ^{a)}	E
Індекс енергоефективності ^{a)}	55,9
Показник ефективності миття ^{a)}	1,125
Показник ефективності сушіння ^{a)}	1,065
Споживання енергії на цикл ^{c)}	0,937 кВт-год
Споживання води на цикл ^{d)}	11 л
Тривалість програми ^{a)}	3:50 (год:хв)
Випромінювання шуму ^{a)}	47 dB (A)
Клас випромінювання шуму ^{a)}	C
Неробочий режим	0,49 Вт
Відкладений запуск	1,00 Вт

a) Для програми ЕКО.

b) Максимальна кількість місць миття посуду становить 13. Див. приклади завантаження кошиків на початку цього посібника користувача. Правильне завантаження сприятиме економії електроенергії та води. При неправильному завантаженні посуд може не очищатися.

c) Споживання енергії в кВт на цикл за умови застосування програми ЕКО та холодної води. Фактичне споживання енергії залежить від того, як використовується прилад.

d) Споживання води в літрах на цикл за умови застосування програми ЕКО та холодної води. Фактичне споживання води залежить від того, як використовується прилад, та від жорсткості води.

i Артикул і серійний номер вказані на паспортній табличці на внутрішній правій стороні дверцят приладу.

Номер артикула
XXXXXXX (8-значний код)



Serial No.:XXXXXXXX

Серійний номер
(8-значний код)



Рисунок лише для довідки

Посилання на базу даних EU EPREL

QR-код на етикетці енергоефективності, що постачається разом із приладом, надає веб-посилання на реєстрацію цього приладу в базі даних EU EPREL. Зберігайте етикетку енергоефективності для довідки разом із посібником користувача та всіма іншими документами, що постачаються з цим приладом.

Інформацію про характеристики продукту можна знайти в базі даних EU EPREL за посиланням <https://eprel.ec.europa.eu>, а також за назвою моделі та номером продукту, які можна знайти на паспортній табличці приладу. Див. розділ «Опис продукту».

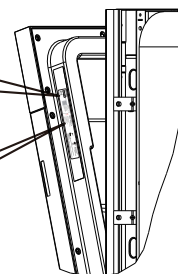
Для отримання більш детальної інформації про етикетку енергоефективності відвідайте веб-сайт www.theenergylabel.eu.

Захист навколишнього середовища

Утилізуйте матеріали із символом . Кладіть пакувальні матеріали у відповідні контейнери для переробки. Долучайтесь до захисту навколишнього середовища та здоров'я людей, забезпечуючи належну переробку відходів

електричного та електронного обладнання. Не викидайте прилади, позначені символом , разом із побутовим сміттям. Доправте виріб до місцевого центру переробки або зверніться до вашого муніципалітету.

Гарантія ІКЕА

Протягом якого періоду діє гарантія ІКЕА?

Гарантія дійсна протягом 2 років з дати придбання вашого пристрою, якщо інше не передбачене національним законодавством. У Норвегії, Португалії та Іспанії гарантія дійсна упродовж 3 років із дати постачання покупцю, якщо інше не передбачене національним законодавством. Щоб дізнатися умови гарантії, що діють у вашій країні, перейдіть на сайт [IKEA.com](http://ikea.com). У якості доказу покупки надавайте оригінальний товарний чек. Гарантійне обслуговування не призводить до подовження гарантійного терміну.

Хто здійснює обслуговування?

Призначений компанією ІКЕА постачальник послуг забезпечить обслуговування власними силами або за допомогою мережі уповноважених сервісних партнерів.

На що поширюється гарантія?

Гарантія поширюється на такі несправності приладу, що сталися після придбання приладу в ІКЕА або спричинені дефектами конструкції й матеріалів. Ця гарантія поширюється лише на несправності, пов'язані з побутовим використанням. Виключення з гарантії наводяться у розділі «На які випадки не поширюється ця гарантія?» Протягом гарантійного періоду витрати на усунення проблеми, як-от ремонт, запчастини, робота й транспортування, покриваються гарантією, за умови того, що прилад можна легко демонтувати без додаткових витрат. У разі дотримання цих умов будуть діяти правила ЄС (ДИРЕКТИВИ (ЄС) 2019/771) та відповідні місцеві норми. Замінені деталі стають власністю ІКЕА.

Як ІКЕА вирішує виявлені проблеми?

Призначений компанією ІКЕА постачальник послуг вивчає виріб і на власний розсуд вирішує, чи покривається випадок гарантією. Якщо покривається, тоді постачальник послуг або уповноважений сервісний партнер ІКЕА використовує власні потужності та на власний розсуд вирішує або чинити несправний виріб, або замінити його на такий саме або аналогічний виріб.

На які випадки не поширюється ця гарантія?

- Природне зношування.
- Навмисне пошкодження чи пошкодження, спричинене недбалістю, пошкодження через недотримання інструкцій з експлуатації, неправильне встановлення чи підключення до електромережі з невідповідною напругою, пошкодження внаслідок хімічної чи електрохімічної реакції, іржавіння, корозія чи пошкодження водою, зокрема пошкодження через надмірний рівень кальцію у воді, пошкодження через аномальні умови навколишнього середовища.
- Витратні матеріали, включено з батареями й лампами.
- Нефункціональні та декоративні деталі, які не впливають на звичайне використання приладу, включно з подряпинами та знебарвленням.
- Випадкове пошкодження, спричинене сторонніми предметами чи речовинами та чищенням чи розблокуванням фільтрів, дренажних систем чи мастильних систем.

- Пошкодження таких деталей: керамічне скло, додаткове приладдя, тарілки та сушарки для столових приборів, труби подачі та відведення води, лампи та кришки ламп, екрани, регулятори, корпуси та частини корпусів. Хіба що буде доведено, що пошкодження цих деталей спричинене дефектами виробництва.
- Випадки, коли під час візиту техніка не виявлено жодних проблем.
- Ремонт, виконаний не нашими офіційними постачальниками послуг та/або уповноваженими сервісними партнерами, або такий, під час якого використовувалися неоригінальні деталі.
- Ремонт, потрібний через неналежне встановлення або встановлення з порушенням вимог.
- Використання приладу в умовах, відмінних від побутових, як-от професійне використання.
- Пошкодження під час транспортування. Якщо покупець транспортує виріб додому або до іншої адреси, компанія ІКЕА не несе відповідальності за жодні пошкодження під час транспортування. Проте, якщо компанія ІКЕА доставляє виріб до вказаної покупцем адреси, і під час доставки стаються пошкодження, такий випадок покривається гарантією.
- Вартість першого встановлення приладу ІКЕА. Проте, якщо призначений компанією ІКЕА постачальник послуг або уповноважений сервісний партнер ремонтує чи замінює прилад згідно цієї гарантії, такий призначений постачальник послуг або уповноважений сервісний партнер за необхідності встановить відремонтований або новий прилад.

Таке обмеження не поширюється на виконані роботи, виконані без порушень кваліфікованим спеціалістом з використанням наших оригінальних частин з метою адаптування приладу до умов технічної безпеки іншої країни ЄС.

Застосування місцевих законів

Гарантія ІКЕА надає вам певні права, які включають або перевищують місцеві законні права. Проте ці умови жодним чином не обмежують права покупця, описані в місцевих законах.

Область дії

Якщо прилад придбано в одній країні ЄС та перевезено до іншої країни ЄС, послуги надаватимуться в межах гарантійних умов, звичних для нової країни. Зобов'язання щодо обслуговування в межах гарантії існує лише для приладів, що відповідають та встановлені згідно з такими положеннями:

- технічні стандарти країни, в якій подається заява на гарантійне обслуговування;
- інструкції зі збирання та правила техніки безпеки з інструкцій користувача.

Спеціальна служба післяпродажного обслуговування приладів ІКЕА:

Звертайтеся до служби післяпродажного обслуговування ІКЕА з такими питаннями.

подання заяви на гарантійне обслуговування; питання щодо встановлення приладу ІКЕА у спеціальних кухонних меблях ІКЕА. Ця служба не надає відповіді на такі питання:

встановлення кухні ІКЕА; підключення до електрики (якщо прилад надається без штепсельної вилки та кабелю), води та газу, оскільки вони виконуються уповноваженим спеціалістом з обслуговування.

Питання щодо вмісту посібника користувача чи характеристик приладу ІКЕА.

Задля забезпечення найкращого обслуговування, уважно прочитайте інструкції зі збирання та/або розділ посібника користувача в цій брошурі, перш ніж звертатися до нас.

Доступність запасних частин

Наступні запасні частини будуть доступні протягом 7 років після припинення виробництва цієї моделі: двигун; циркуляційний і зливний насос; нагрівачі та електротени, в тому числі теплові насоси (окремо або в комплекті); трубопроводи та супутнє обладнання, включаючи всі шланги, клапани, фільтри та аквастопи; конструктивні та внутрішні частини, пов'язані із дверними вузлами (окремо або в комплекті); друковані плати; електронні дисплеї; реле тиску; термостати і датчики; програмне забезпечення та мікропрограму, включаючи програмне забезпечення для скидання.

Наступні частини будуть доступні протягом 10 років після припинення виробництва цієї моделі: дверні петлі та ущільнювачі, інші ущільнювачі, розпилювачі, зливні фільтри, внутрішні полицьки та пластикові периферійні пристрої, такі як кошики та кришки.

Щоб замовити запасні частини, зверніться до служби післяпродажного обслуговування ІКЕА.

Як звернутися до нас за обслуговуванням



На останній сторінці цього посібника наводиться повний список призначених IKEA офіційних представників та їхні номери телефонів.

i Задля максимально швидкого обслуговування, рекомендується користуватися номерами телефонів, вказаними в кінці цього посібника. Завжди звертайтеся за номерами, вказаними у брошурі відповідного приладу, допомога з яким вам потрібна. Перш ніж телефонувати нам, підготуйте номер виробу IKEA (8-значний код) та серійний номер (8-значний код на паспортній табличці) для приладу, допомога з яким вам потрібна.

i **ЗБЕРЕЖІТЬ ТОВАРНИЙ ЧЕК!** Він служить доказом покупки та потрібен для надання гарантійного обслуговування. Зауважте, що на товарному чеку також можна знайти назву та номер виробу IKEA (8-значний код) для кожного придбаного вами приладу.

Вам потрібна додаткова допомога?

Якщо у вас є якісь додаткові питання, не пов'язані з післяпродажним обслуговуванням ваших приладів, зателефонуйте до контактному центру найближчого магазину IKEA. Ми рекомендуємо уважно прочитати документацію приладу, перш ніж звертатися до нас.

Sisukord

Ohutusteave	420	Igapäevane kasutamine	428
Ohutusjuhised	421	Näpunäited ja nõuanded	431
Toote kirjeldus	423	Hooldamine ja puhastamine	433
Juhtpaneel	424	Törkeotsing	434
Programmid	425	Tehniline teave (EN60436)	438
Funktsioonid	426	Keskkonnaküsimused	439
Seaded	426	IKEA garantii	439
Enne esimest kasutamist	427		

Võidakse muuta ilma ette teatamata.

⚠ Ohutusteave

Lugege kaasasolevaid juhiseid enne seadme paigaldamist ja kasutamist. Tootja ei vastuta valest paigaldusest või kasutamisest tulenevate vigastuste või kahjustuste eest. Hoidke juhised edaspidiseks kasutamiseks turvalises ja juurdepääsetavas kohas.

Laste ja haavatavate isikute ohutus

- Seadet tohivad kasutada lapsed alates 8. eluaastast, vähenenud füüsiliste, sensoorsete või vaimsete võimetega isikud või varasemate kogemuste ja teadmisteta isikud järelevalve all, kui neile õpetatakse seadme ohutut kasutamist ning kui nad mõistavad seadmega seotud ohtusid.
- 3- kuni 8-aastased lapsed ja ulatuslike või keeruliste puuetega isikud tuleb hoida seadmest eemal, kui neid ei saa pidevalt valvata.
- Alla 3-aastased lapsed tuleb seadmest ilma järelevalveta eemale hoida.
- Ärge lubage lastel seadmega mängida.
- Hoidke pesuvahendid lastele kättesaamatus kohas.
- Hoidke lapsed ja lemmikloomad lahtise uksega seadmest eemal.
- Järelevalveta lapsed ei tohi seadet puhastada või hooldada.
- Hoidke pakkematerjal lastest eemale ja kõrvaldage vastavalt nõuetele.

Üldine ohutus

- Seade on mõeldud koduseks või sarnaseks kasutuseks, nagu näiteks:
 - talumajades, poodide töötajatele mõeldud aladel, kontorites ja muudes töökeskkondades,
 - hotellide, motellide ja muude majutusasutuse tüüpi asutuste keskkonnas.
- Seadme tehniliste andmete muutmine ei ole lubatud.
- Tööks kasutatav väikseim ja suurim veesurve peab jääma vahemikku 0,4 (0,04) / 10 (1,0) baari (MPa).
- Järgige 13 sööginõu nõuet.
- Seadme paigutamisel veenduge, et toitejuhe ei jää teiste esemete taha kinni ja on kahjustusteta.
- Õnnetuste vältimiseks tohib kahjustatud elektrijuhtme välja vahetada ainult tootja, volitatud hoolduskeskus või sarnase kvalifikatsiooniga spetsialist.
- Hoidke ventilatsiooniavad seadme korpuses või sisseehitatud konstruktsioonis takistustest vabad.
- Asetage söögiriistad vastavasse korvi sedasi, et teravad servad on allapoole või söögiriistade restile horisontaalselt sedasi, et teravad servad on allapoole.
- Ärge jätke lahtise uksega seadet järelevalveta, sest vastasel juhul võib keegi astuda uksele.
- Enne hooldust lülitage seade välja ja eemaldage toitejuhe pistikupesast.

- Ärge kasutage seadme puhastamiseks suure rõhuga veepihustust või auru.
- Kui kodumasin põhjal on ventilatsioonivad, ei tohi neid katta kinni, nt vaibaga.
- Kodumasin tuleb veetorustikuga ühendada uute ja seadmega kaasasolevate torukomplektide abil. Vanu torukomplekte ei tohi kasutada korduvalt.

Ohutusjuhised

Paigaldamine

- ⚠ **HOIATUS!** Seadme peab paigaldama vajaliku kvalifikatsiooniga isik.
- Enne kasutamist eemaldage kogu pakend ja transpordipoldid.
- Ärge paigaldage või kasutage kahjustatud seadet.
- Kodumasinat ei tohi paigaldada asukohta, kus temperatuur langeb alla 0 °C.
- Järgige seadmega kaasasolevat paigaldamise juhendit.
- Olge seadme liigutamisel ettevaatlik, sest see on raske. Kasutage alati kaitsekindaid ja kaitsekestaga jalatseid.
- Veenduge, et kodumasin ümbrus on turvaline.

Elektriühendus

- ⚠ **HOIATUS!** Tulekahju ja elektrilöögi oht.
- ⚠ **HOIATUS!** Seadme paigutamisel veenduge, et toitejuhe ei jää teiste esemete taha kinni ja on kahjustusteta.
- ⚠ **HOIATUS!** Ärge kasutage mitme pistikupesaga adaptereid ja pikendusjuhtmeid.
- ⚠ **HOIATUS!** Maanduskangi ei tohi löigata, eemaldada ja voolu ei tohi juhtida sellest mööda
- Seade peab olema maandatud.
- Veenduge, et andmeplaadil toodud parameetrid vastaks elektrivõrgu toiteallikale.
- Kasutage alati õigesti paigaldatud ja elektrilöögikindlat pistikupesaga.

- Veenduge, et te ei kahjusta elektrilisi osasid (nt toitepistik, toitekaabel). Elektriliste osade asendamiseks võtke ühendust volitatud teeninduskeskusega.
- Ühendage toitekaabel toitepistikusse ainult pärast paigaldamisega lõpetamist. Veenduge, et toitepistik jääb pärast paigaldamist juurdepääsetavaks.
- Seadme toitevõrgust eemaldamisel ei tohi tõmmata toitekaablist. Tõmmake alati toitepistikust.
- See seade vastab EMÜ direktiividele.
- Ainult Ühendkuningriik ja Iirimaa: Seadmepistik on 13 A pistik. Kui peate asendama pistiku kaitse, kasutage ainult 13 A ASTA (BS 1362) kaitset.

Ühendamine veevarustusega

- Ärge kahjustage veevoolikuid.
- Enne uute torude või pikka aega kasutamata torude ühendamist, pärast parandust või uute seadmete paigaldamist (veemööttjad jne), jätke vesi voolama kuni see on puhas ja selge.
- Veenduge seadme esimesel kasutamisel, et kasutamise ajal ja pärast seda ei lekiks vett.
- Vee sissevoolu voolikul on ohutusklapp ja sisemist kaablit ümbritsev kaitsekest.

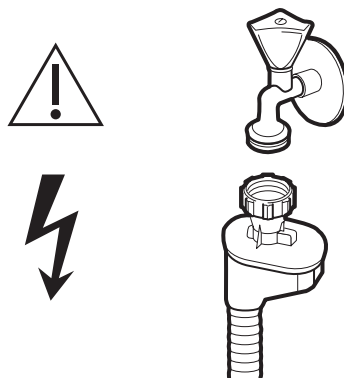

⚠ HOIATUS! Ohtlik pinge.

- Kui vee sissevoolu voolik on kahjustatud, sulgege viivitamatult veekraan ja ühendage toitepistik vooluvõrgust lahti. Vee sissevoolu vooliku asendamiseks võtke ühendust volitatud teeninduskeskusega.

Kasutamine**⚠ HOIATUS!** Vigastuste, põletuste, elektrilöögi või tulekahju oht.**⚠ HOIATUS!** Ärge hakake seadet kasutama enne, kui see on töötasapinna sisse paigaldatud. Enne tööde tegemist tuleb seade vooluvõrgust lahti ühendada – elektrilöögi oht.

- Ärge istuge või seiske avatud uksele.
- Nõudepesumasinas kasutatavad pesuvahendid on ohtlikud. Järgige pesuvahendi pakendil toodud ohutusjuhiseid.
- Kasutage ainult automaatse nõudepesumasina jaoks mõeldud puhastus- ja loputusvahendeid.
- Ärge kunagi kasutage nõudepesumasinas seepi, pesupulbrit või kätepesuvahendit.
- Kodumasinas olevat vett ei tohi juua ja see ei ole mängimiseks.
- Nõudepesumasina puhastusvahend on söövitav! Hoidke nõudepesumasina puhastusvahend lastele kättesaamatus kohas.
- Ärge eemaldage nõusid masinast enne programmi lõppu. See võib jätta nõudele pesuvahendi jääke.
- Programmi ajal avatud uksest võib tulla kuuma auru.
- Ärge hoidke seadme läheduses või selle peal tuleohtlikke tooteid või nendega niisutatud esemeid.

Teenindus

- Seadme remontimiseks võtke ühendust volitatud teeninduskeskusega.
- Kasutage vaid originaalvaruosi.

Kõrvaldamine**⚠ HOIATUS!** Vigastuste või lämbumise oht.

- Lahutage seade vooluvõrgust.
- Lõigake toitejuhe läbi ja visake see ära.
- Eemaldage uks, et lapsed ja lemmikloomad ei saaks seadmesse lõksu jääda.

Märkus:

joogiveega ühendamisel veenduge, et ühendate seadme kasutades kaitseseadist, mis takistab tagasivoolu kaudu joogivee saastumist (vastavalt standardile DIN EN 1717) ja järgige veereostusega seotud nõudeid (vastavalt KTW-BWGL-le). Toode peab olema kokku pandud nii, et vältida joogikõlbmatu vee tagasisifoonimist veetorustikusse vastavalt standardile IEC/EN 61770. Soovitame, et toote paigaldaks kvalifitseeritud tehnik, sealhulgas ühendaks veevarustuse ja elektri ning teostaks remonttööd.

Toote kirjeldus

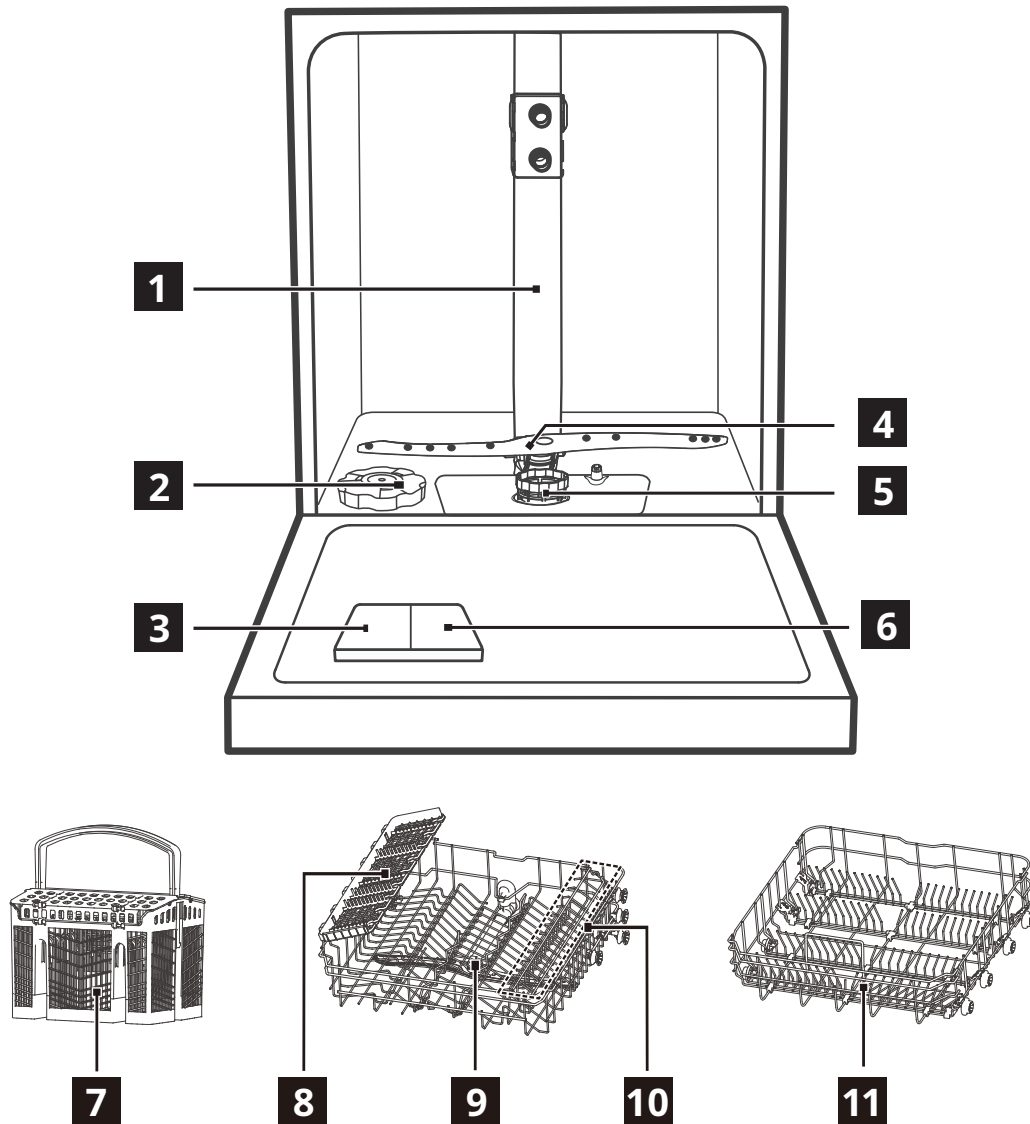





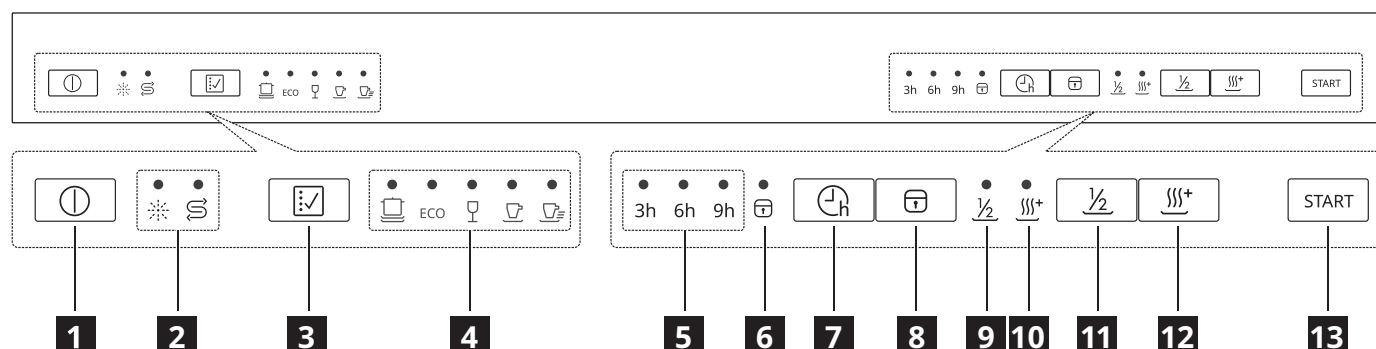

- | | |
|--------------------------------|---|
| 1 Sisemine toru | 7 Söögiriistade korv |
| 2 Soolakonteiner | 8 Söögiriistade rest (ülemine nõuderest) |
| 3 Pesuvahendi jaotur | 9 Ülemine pihustusvars |
| 4 Alumine pihustusvars | 10 Tasside rest (ülemine nõuderest) |
| 5 Filtrikomplekt | 11 Alumine korv |
| 6 Loputusvahendi jaotur | |

Juhtpaneel



- | | |
|-----------------------------|------------------------------------|
| 1 Sisse/välja nupp | 7 Viivitusnupp |
| 2 Hoiatusmärgutuled | 8 Lapseluku nupp |
| 3 Programmi nupp | 9 Poole masinatäie näidik |
| 4 Programmi näidikud | 10 Lisakuivatuse näidik |
| 5 Viivitusaeg | 11 Poolenisti täitmise nupp |
| 6 Lapseluku näidik | 12 Lisakuivatuse nupp |
| | 13 Käivituse/peatamise nupp |













Märgukuvad	Kirjeldus
	Loputusvahendi näidik. See põleb alati, kui loputusvahendi jaotur on vaja uuesti täita.
	Soola näidik. See on alati sisse lülitatud, kuni soolamahutit on vaja uuesti täita.
	Viitkäivituse näidik. See on sisse lülitatud, kui viitkäivitus on seadistatud.
	Lapseluku näidik. See on sees, kui lapseluku funktsioon on aktiveeritud.
	Poolenisti täitmise näidik. See on sees, kui poolenisti täitmise funktsioon on valitud.
	Lisakuivatuse näidik. See on sees, kui lisakuivatuse funktsioon on valitud.

Programmid

Programm	Määrumisaste / pesu tüüp	Programmi etapid	Valikud
 (Intensiivne)	<ul style="list-style-type: none"> Tugevalt määratud Küpsetusnõud, söögiriistad, potid ja pannid 	<ul style="list-style-type: none"> Eelpesu Pesu (60 °C) Loputus Loputus (65–72 °C) Kuivatamine 	<ul style="list-style-type: none"> Viivitatud käivitamine Poolenisti täidetud Lisakuivatus
ECO (ÖKO) ¹⁾	<ul style="list-style-type: none"> Tavaliselt määratud Nõud, söögiriistad ja pannid 	<ul style="list-style-type: none"> Eelpesu Pesu (45 °C) Loputus (60 °C) Kuivatamine 	<ul style="list-style-type: none"> Viivitatud käivitamine Poolenisti täidetud Lisakuivatus
 (Klaas)	<ul style="list-style-type: none"> Kergelt määratud Klaas 	<ul style="list-style-type: none"> Eelpesu Pesu (45 °C) Loputus Loputus (55–65 °C) Kuivatamine 	<ul style="list-style-type: none"> Viivitatud käivitamine Poolenisti täidetud Lisakuivatus
 (90 min)	<ul style="list-style-type: none"> Tavaliselt määratud 	<ul style="list-style-type: none"> Pesu (55 °C) Loputus Loputus (60–65 °C) Kuivatamine 	<ul style="list-style-type: none"> Viivitatud käivitamine Poolenisti täidetud Lisakuivatus
 (Kiirpesu)	<ul style="list-style-type: none"> Kergelt määratud Küpsetusnõud ja söögiriistad 	<ul style="list-style-type: none"> Pesu (45 °C) Loputus Loputus (45 °C) 	<ul style="list-style-type: none"> Viivitatud käivitamine

1) Selle programmiga saavutate kõige tõhusama vee- ja energiakulu tavapäraselt määratud sööginõude ja söögiriistade jaoks. (See on katseasutuste standardprogramm).

Kulu andmed

Programm	Kuivatus	Saadaolevad funktsioonid	Programmi kestus (min)	Veekulu (liitrit/ tsükkel)	Energiakulu (kWh/tsükkel)
	✓	 $\frac{1}{2}$  ⁺	180	13,9	1,275–1,385
ECO	✓	 $\frac{1}{2}$  ⁺	230	11,0	0,937
	✓	 $\frac{1}{2}$  ⁺	125	13,9	0,850–0,925
	✓	 $\frac{1}{2}$  ⁺	90	11,2	0,955–1,030
	-		30	10,3	0,584

- Väärtuseid võib muuta vee rõhk ja temperatuur, veevarustuse kõikumine, valikud ning nõude kogus.
- ÖKO programm sobib tavamäärumisega lauanõude pesemiseks ja see on kõige tõhusam programm energia- ja veetarbimist arvestades. Selle programmi andmete järgi on hinnatud vastavust EL-i ökodisaini nõuetele.
- Lauanõude pesemisel nõudepesumasina kasutatakse tavaliselt vähem energiat ja vett, kui käsipesul, tingimusel, et nõudepesumasinat kasutatakse tootja juhiste kohaselt.
- Muude programmide jaoks peale ökoprogrammi antud väärtused on vaid soovituslikud.



Teave katsetusasutustele

Jõudlustestide jaoks vajaliku teabe saamiseks (nt EN60436 järgi) saatke e-kiri aadressil:

info.dishwasher@meicloud.com

Lisage taotlusele tootekood (PNC), mille leiате andmesildilt.

Funktsioonid

-  Programmi ajal valikuid sisse või välja lülitada ei saa.
-  Kui funktsioon programmi jaoks saadaval ei ole, on vastav näidik väljas.
-  Funktsioonide aktiveerimine võib mõjutada vee- ja energiakulu ning programmi kestust.

paneelil olevaid nuppe vajutades nõudepesumasinat kogemata käivitada.

Juhtpaneeli nuppude lukustamiseks või avamiseks vajutage kolm sekundit lapseluku nuppu .

Poolenisti täidetud masina funktsioon

Saate valida selle funktsiooni energia- ja veekulu säästmiseks, kui masinasse on pandud vähem nõusid. Poolenisti täitmise funktsiooni valimiseks vajutage pärast programmi valimist poolenisti täitmise nuppu $\frac{1}{2}$.

Lapselukk

See valik võimaldab lukustada juhtpaneeli nupud, välja arvatud sisse/välja nupp, et lapsed ei saaks

Seaded**Veepehmendi**

Veepehmendi eemaldab veest mineraale, mis võivad halvasti mõjutada pesutulemust või kodumasinat.

Suurem mineraalisaldus tähendab, et vesi on karedam. Vee karedust mõõdetakse vastaval skaalal.

Veepehmendi kogust tuleb muuta vastavalt teie piirkonna vee karedusele. Kohaliku vee kareduse kohta saate teavet enda kohalikul veetevevõttelt. Heade pesutulemuste saavutamiseks on oluline valida õige veepehmendi kogus.

Vee karedus

Kraadid Saksamaal (°dH)	Kraadid Prantsusmaal (°fH)	mmol/l	Clarke'i kraadid	Veepehmendi tase	Soola tarbimine (gramm/tsükkel)	Taastumissagedus (iga X tsükli järel)
35–55	61–98	6,1–9,8	43–69	H6	60	1
23–34	41–60	4,1–6,0	29–42	H5	30	2
18–22	31–40	3,1–4,0	22–28	H4	20	3
12–17	21–30	2,1–3,0	15–21	H3 ¹⁾	12	5
6–11	10–20	1,0–2,0	7–14	H2	9	10
0–5	0–9	0–0,94	0–6	H1 ²⁾	0	EI

1) Tehase seaded.

2) Sellel tasemel ärge soola kasutage.



-  Soola sisaldavad pesutabletid ei ole väga kareda vee puhul piisavalt tõhusad.

Soola lisamise teavituse aktiveerimiseks tuleb õige vee kareduse tase määrata nii tavalise pesuvahendi kui ka pesutablettide kasutamisel (soolaga või ilma).

Igakordsel regenereerimisel vajatakse täiendavalt 2,0 liitrit vett, energia tarbimine tõuseb 0,02 kWh võrra ja programm kestab 4 minutit kauem.

Veepehmendi taseme määramine

1. Sulgege nõudepesumasina uks ja vajutage seadme sisselülitamiseks sisse/välja nuppu.
2. Veepehmendi seadistuse režiimi sisenemiseks vajutage 60 sekundi jooksul pärast sisselülitamist programmi nuppu kauem kui viis sekundit. Soolanäidik hakkab vilkuma.
3. Oma kohaliku vee kareduse jaoks õige seadistuse valimiseks vajutage programmi nuppu, seadistus muutub järgmises järjekorras: H3->H4->H5->H6->H1->H2->H3.
4. Oodake viis sekundit või vajutage seadistuse kinnitamiseks ja väljumiseks sisse/välja nupule.

Veepehmendi tase	LED-näidik (○: näidik on väljas; ●: näidik on sees)		
			
H1	○	○	●
H2	○	●	○
H3	○	●	●
H4	●	○	○
H5	●	○	●
H6	●	●	○

Loputusvahendi lisamise meeldetuletus

Loputusvahend aitab nõusid kuivatada ilma triipe ja plekke jätmata. Parima kuivatusjõudluse jaoks kasutage alati loputusvahendit.

Loputusvahend lisatakse kuuma veega loputamise etapis automaatselt.

Kui loputusvahendi jaotur on tühi, siis süttib loputusvahendi lisamist meenutav näidik (☼). Muul ajal saate järelejäänud kogust hinnata loputusvahendi taseme näidiku musta täpi suuruse järgi, nagu allpool näidatud:

- | | | | |
|---|----------|---|----------|
| ● | Täis | ● | 3/4 täis |
| ◐ | 1/2 täis | ◑ | 1/4 täis |
| ○ | Tühi | | |

Loputusvahendi tase

Loputusvahendi taseme saab valida vahemikus 1 (väikseim kogus) kuni 4 (suurim kogus).

Loputusvahendi taseme määramine

Eemaldage loputusvahendi paagi kork. Keerake loputusvahendi näidiku nupp numbrile (1-4).

Kui nõud ei kuiva korralikult või on täpilised, liigutage näidiku nupp järgmisele suuremale numbrile, kuni nõud on plekkideta. Vähendage seda, kui teie nõudel on kleepuvad valkjad plekid või klaasnõudel või noateradel sinakas kile.

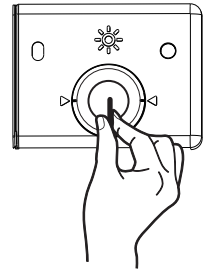

Klahviheli sisse-/väljalülitamine

Klahviheli sisse- või väljalülitamiseks hoidke 3 sekundit all nuppe $\frac{1}{2}$ ja $\frac{1}{3}$.

Enne esimest kasutamist

1. Veenduge, et veepehmendi tase vastab vee karedusele. Vastasel juhul muutke veepehmendi taset.
2. Täitke soolakonteiner.
3. Täitke loputusvahendi jaotur.
4. Avage veekraan.
5. Käivitage pesuprogramm, et eemaldada masinasse jäänud töötlemisjääd. Ärge kasutage pesuvahendit ja kasutage masinat tühjana.

- i** Pärast programmi käivitamist võib veepehmendi aktiveerimine võtta kuni viis minutit. Selle aja jooksul tundub, et kodumasin ei tööta. Pesuetapp käivitub alles pärast selle protseduuri lõppu. Protseduuri korratakse aeg-ajalt.

Soolakonteiner

- ⚠ ETTEVAATUST!** Kasutage ainult nõudepesumasinate jaoks ettenähtud soola. Peensool suurendab roostetamist.

Soola kasutatakse veepehmemdis sisalduva vaigu aktiveerimiseks, mis tagab igapäevaselt hea pesutulemuse.

Soolakonteineri täitmine

- i** Lisage soola ainult soola näidiku sisse lülitumisel.

1

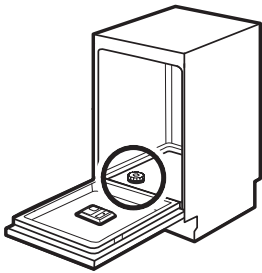

Leidke masina põhjal asuv soolakonteiner.

2

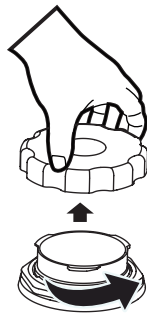

Eemaldage soolakonteineri kork.

3

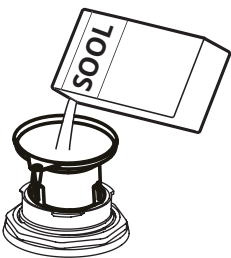

Valage soolakonteinerisse 1,5 kg nõudepesumasina soola.

4

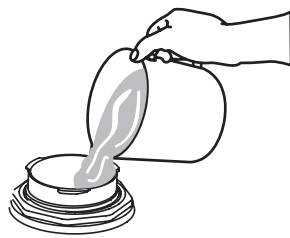

Täitke soolakonteiner suurima tasemeni veega.

5

Sulgege soolakonteineri kork tugevalt.

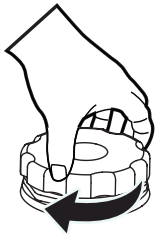

⚠ ETTEVAATUST!

Täitmisel võib sool ja vesi soolakonteinerist välja voolata. Pärast soolakonteineri täitmist tuleb rooste ennetamiseks kohe käivitada ka pesuprogramm.

Loputusvahendi jaoturi täitmine

1

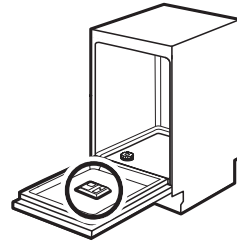

Leidke ukse siseküljel asuv loputusvahendi jaotur.

2

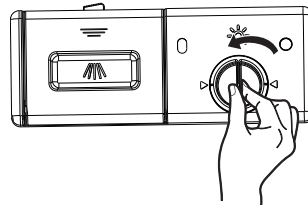

Eemaldage loputusvahendi paagi kork keerates seda vastupäeva.

3



Täitke loputusvahendi paak loputusvahendiga. Olge ettevaatlik ja vältige ületäitmist.

4

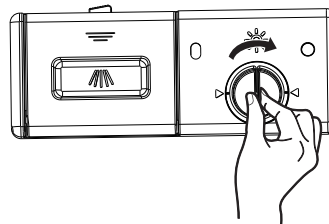

Sulgege loputusvahendi paagi kork keerates seda päripäeva.

Igapäevane kasutamine

1. Avage veekraan.
2. Vajutage seadme käivitamiseks sisse/välja nuppu.
 - Täitke soolakonteiner, kui soola näidik on sees.
 - Täitke loputusvahendi jaotur, kui loputusvahendi näidik on sees.
3. Pöörake pihustusvart, et näha, kas see pöörleb vabalt.
4. Täitke nõuderest ja lisage pesuvahend.
5. Valige ja käivitage koormusele ning määrumisastmele vastav pesuprogramm.

Pesuvahendi kasutamine

1

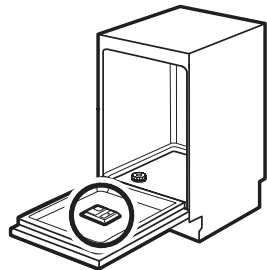

Leidke ukse siseküljel asuv pesuvahendi jaotur.

2

Vajuta

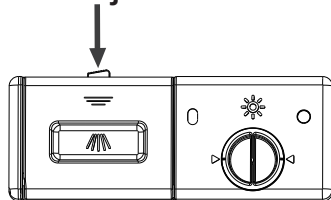

Kaane avamiseks vajutage pesuvahendi jaoturi vabastusriivi.

3

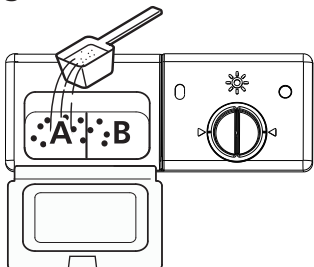

Lisage põhipesu suuremasse vahesse (A) pesuainet. Tugevamalt määratud pesu korral lisage väiksemasse vahesse (B) veidi pesuainet, et see eelpesu käigus pesule lisanduks.

4

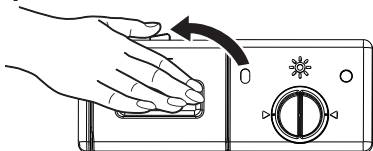

Sulgege kaas ja vajutage see alla, kuni see oma kohale lukustub.

Automaatse väljalülitamise funktsioon

See vähendab energiakulu, sest seade lülitatakse kasutamise vahelisel ajal välja.

See lülitub sisse:

- 15 minutit pärast programmi lõppu,
- 15 minuti pärast, kui programmi ei käivitatud.

Programmi käivitamine

⚠ ETTEVAATUST! Ärge eemaldage nõudereste enne pesutsükli lõppu.

1. Tõmmake välja alumine ja ülemine nõuderest, täitke nõudega ja lükake need tagasi. Soovitav on kõigepealt täita alumine nõuderest, seejärel ülemine.
2. Valage sisse pesuaine.
3. Sisestage pistik pistikupessa. Toiteallika kohta vaadake seadme ukse siseküljel olevat andmeplaati. Veenduge, et veevarustus oleks täissurvega sisse lülitatud.
4. Sulgege uks ja vajutage sisse/välja nuppu.
5. Valige programm ja vastav tuli süttib. Seejärel vajutage käivituse/peatamise nuppu, nõudepesumasin alustab oma tsükli.

Programmi viivitatud käivitamine

1. Sulgege seadme uks ja määrake programm.
2. Vajutage korduvalt nuppu , kuni ekraanil kuvatakse sobiv viivituse aeg (3/6/9 tundi). Viitkäivituse näidik lülitub sisse.
3. Allaloenduse käivitamiseks vajutage käivituse/peatamise nuppu.

Allaloenduse ajal saab viivitust pikendada aga muuta ka programmi või teisi suvandeid. Veenduge, et vajutate esmalt käivituse/peatamise nuppu. Programm algab pärast allaloenduse lõppu.

Ukse avamine kodumasina töötamise ajal

Ukse avamine kodumasina töötamise ajal seiskab kodumasina. See võib mõjutada energiakulu ja programmi kestust.

Pärast ukse sulgemist jätkab kodumasin programmi 10 sekundi jooksul.

Viivituse tühistamine allaloenduse ajal

Viivituse tühistamisel tuleb programm ja seadistused määrata uuesti.

Vajutage seadme väljalülitamiseks sisse/välja nuppu. Viivitusega käivitamine tühistatakse.

Programmi tühistamine

Vajutage seadme väljalülitamiseks sisse/välja nuppu. Teise võimalusena avage programmi seiskamiseks kodumasina uks ja oodake mõned sekundid, kuni masin on täielikult seiskunud ja vajutage sisse/välja nuppu. Programm tühistatakse. Veenduge, et pesuvahendi paagis on enne uue programmi käivitamist piisavalt pesuvahendit.

Programmi lõpp

1. Vajutage masina välja lülitamiseks sisse/välja nuppu või oodake automaatse väljalülitamise funktsiooni aktiveerumist. Kui avate ukse enne masina automaatset väljalülitamist, lülitub masin ise välja.
2. Sulgege veekraan.

Seade piiksub pärast programmi lõppu kaheksa sekundit, seejärel lülitub seade ooterežiimi.

Kui avate ukse masina piiksumise ajal, lülitub seade kohe ooterežiimile.

Programmi muutmise tsükli keskel

Programmi saab muuta ainult siis, kui see on töötanud vaid lühikest aega, vastasel juhul võib pesuaine välja voolata või vesi on koos pesuvahendiga juba välja voolanud. Sel juhul tuleb nõudepesumasin lähtestada ja pesuvahendi jaotur uuesti täita. Nõudepesumasina lähtestamiseks järgige alltoodud juhiseid:

1. Kui seadme uks on suletud, vajutage käivitamise/seiskamise nuppu.
2. Praeguse programmi tühistamiseks vajutage programmi nuppu rohkem kui kolm sekundit. Masin läheb programmivaliku režiimi.
3. saate muuta programmi soovitud tsüklile.

Kas unustasite nõu lisada?

Ununenud nõusid saab lisada igal ajal enne pesuvahendi jaoturi avanemist. Sellisel juhul toimige järgmiselt:

1. tsükli peatamiseks vajutage käivituse/peatamise nuppu;
2. kui pihustusvarred on lõpetanud töö, saate ukse täielikult avada;
3. lisage ununenud nõud;
4. Sulgege uks.
5. Vajutage käivituse/peatamise nuppu, nõudepesumasin alustab pärast 10 sekundit.

Ülemise nõuderesti reguleerimine

Ülemise nõuderesti kõrgust saab hõlpsasti reguleerida, et kõrgemaid nõusid saaks mahutada nii ülemisse kui ka alumisse nõuderesti.

PANGE TÄHELE! Enne nõuderesti reguleerimist eemaldage kõik esemed. Nõuderest peab olema tühi. Ülemise nõuderesti kõrguse reguleerimiseks toimige järgmiselt:

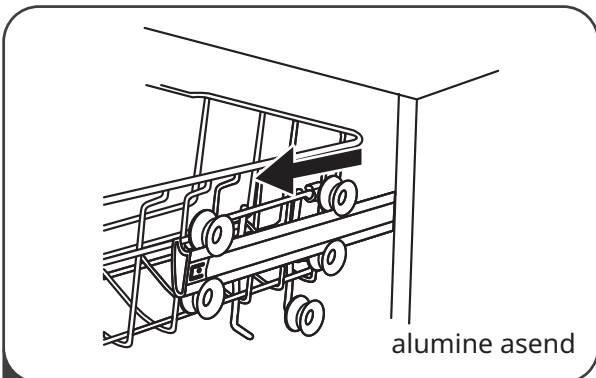

1 Tõmmake ülemine nõuderest välja.

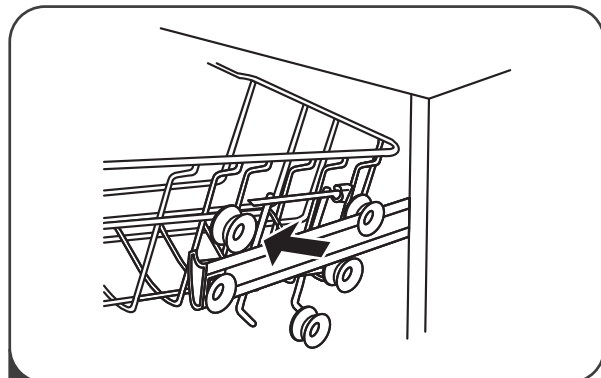

2 Eemaldage ülemine nõuderest.

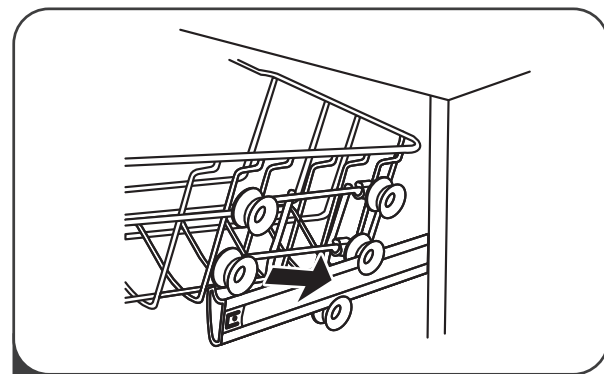

3 Kinnitage ülemine nõuderest ülemistele või alumistele rullikutele.

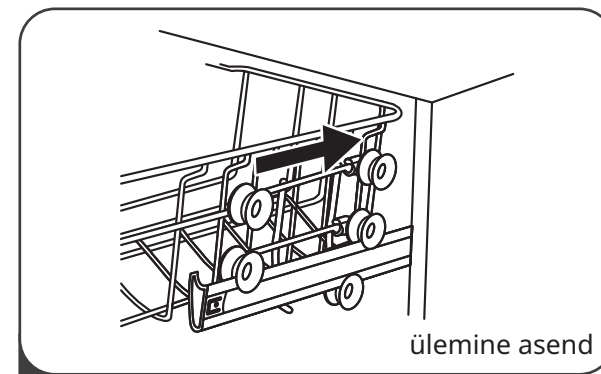

4 Lükake ülemist nõuderesti.

Reguleeritav tassiriiul

Ülemisel nõuderestil asuv tassiriiul on kõrgemate nõude mahutamiseks kokku volditav. Tassiriiuli kokku voltimiseks tõmmake seda ülespoole.



Reguleeritav alumine nõuderest

Alumise nõuderesti piid saab suuremate nõude paigutamiseks alla voltida. Piide kokku voltimiseks suruge alumise nõuderesti piid alla.

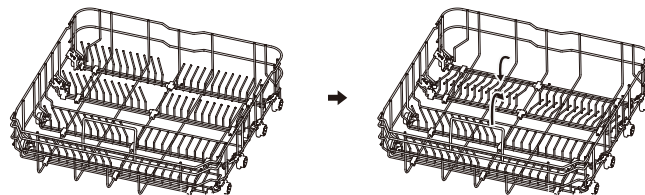

Näpunäited ja nõuanded

Üldine

Järgmised näpunäited tagavad parima puhastuse ja kuivatuse ning säästavad keskkonda.

- Visake suuremad toidujäägid nõudelt prügikasti.
- Nõusid ei ole vaja käsitsi eelloputada. vajadusel kasutage eelpesu (kui see on saadaval) või valige eelpesuga pesuprogramm.
- Veenduge seadme laadimisel, et nõud on täielikult pihustusvarte ulatuses ja veejoad satuvad igale poole. Veenduge, et nõud ei puuduta ega kata teineteist.
- Võite kasutada eraldi pesuvahendit, loputusvahendit ja soola või multitablette (nt kolm ühes, neli ühes või kõik ühes). Järgige pakendil olevaid juhiseid.
- Valige programm koormuse ja määrumisastme järgi. ÖKO programmiga saavutate kõige tõhusama vee- ja energiakulu tavapäraselt määratud sööginõude ja söögiriistade jaoks.

Soola, loputusvahendi ja pesuvahendi kasutamine

- Kasutage ainult nõudepesumasinate jaoks mõeldud soola, loputusvahendit ja pesuvahendit. Muud tooted võivad kodumasinat kahjustada.
- Kareda ja väga kareda veega piirkondades soovitage kasutada lihtsat nõudepesumasina pesuvahendit (pulber, geel, lisavahenditeta tabletid), loputusvahendit ja soola eraldi, sest sedasi saavutate parima pesu- ning kuivatustulemuse.
- Vähemalt kord kuus puhastage kodumasinat selleks sobiva vahendiga.
- Puhastusvahendi tabletid ei lahustu lühikeste programmidega täielikult. Nõudele jäävate pesuvahendi jääkide vältimiseks soovitage tablette kasutada ainult pikkade pesuprogrammidega.
- Kasutage ainult õiget pesuvahendi kogust. Vaadake pesuvahendi pakendil toodud ohutusjuhiseid.

Kuidas peaksite toimima, kui soovite lõpetada multitablettide kasutamise

Enne eraldi pesuvahendi, soola ja loputusvahendi kasutamist toimige järgmiselt.

1. Valige veepehmendi suurim kogus.
2. Veenduge, et soola ja loputusvahendi konteinerid on täis.
3. Käivitage kõige lühem loputusetaapiga pesuprogramm. Ärge lisage pesuvahendit ja kasutage masinat tühjana.
4. Pärast programmi lõppu reguleerige veepehmendi tase vastavalt enda kohaliku vee karedusele.
5. Reguleerige loputusvahendi kogust.
6. Aktiveerige loputusvahendi lisamise meeldetuletus.

Nõuderestide laadimine

i Näiteid nõuderestide laadimise kohta leiate lehelt 432.

- Kasutage kodumasinat ainult nõudepesumasinas pesemiseks sobilike nõude pesemiseks.
- Ärge peske kodumasinat puidust, alumiiniumist, tinast või vasest nõusid.
- Ärge peske kodumasinat nõusid, mis imavad vett (käsna, lapid jne).
- Eemaldage nõudelt toidujäägid.
- Immutage kõrbenud toidujääkidega nõusid vees.
- Seest tühjad esemed (tassid, klaasid, pannid) tuleb asetada lahtise küljega allapoole.
- Veenduge, et söögiriistad ja nõud ei jää kokku. Asetage lusikad segamini teiste söögiriistadega.
- Veenduge, et klaasid ei puuduta üksteist.
- Asetage väikesed esemed söögiriistade korvi.
- Asetage kerged esemed ülemisele nõuderestile. Veenduge, et esemed ei liigu.

Enne programmi käivitamist

Veenduge, et:

- filtrid on puhtad ja õigesti paigaldatud;
- soolakonteineri kork on korralikult suletud;
- pihustusvarred ei ole umbes;
- masinas on nõudepesumasina soola ja loputusvahendit (kui te ei kasuta multitablette);
- nõud on nõuderestidel õigesti;
- programm on koormuse ja määrdumisastme jaoks sobiv;
- valitud on pesuvahendi õige kogus.

Nõudepesurestide tühjendamine

- i** Parema kuivatustulemuse saavutamiseks jätke kodumasinaga uks enne nõude eemaldamist mõneks minutiks praokile.
1. Jätke nõud enne kodumasinast eemaldamist jahtuma. Kuumad nõud võivad hõlpsalt kahjustuda.
 2. Tühjendage esimesena alumine ja seejärel ülemine nõuderest.
- i** Programmi lõpus võib kodumasinaga põhjal ja uksele olla veel vett.

Näited nõuderesti täitmisest

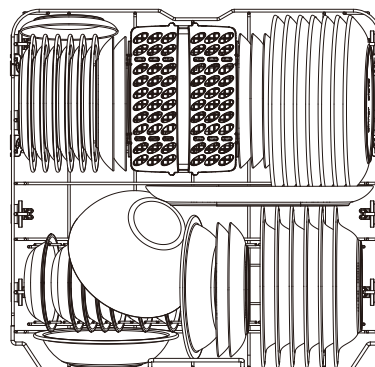
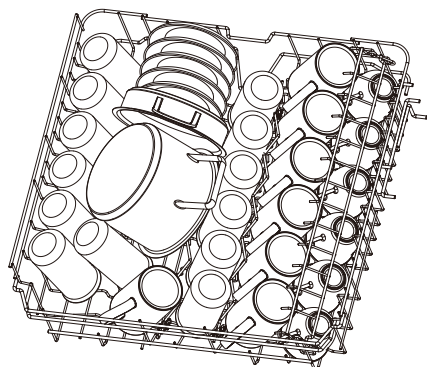

Söögiriistade rest

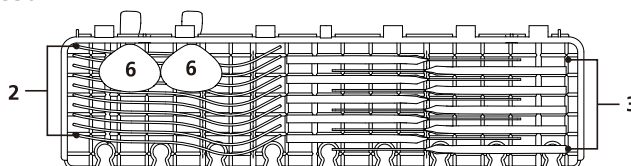

Söögiriistade korv

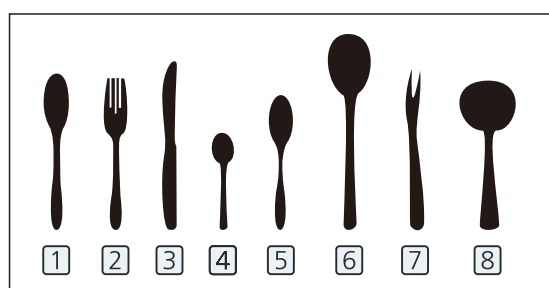
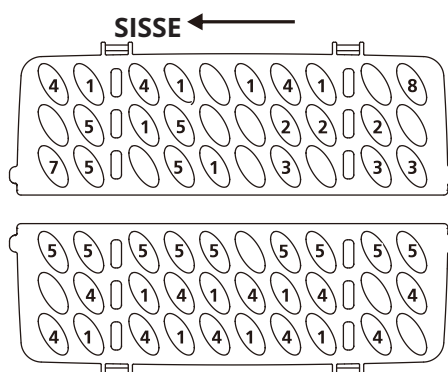

Hooldamine ja puhastamine

⚠ HOIATUS! Enne hooldust lülitage seade välja ja eemaldage toitejuhe pistikupesast.

i Mustad filtrid ja ummistunud pihustusvarred võivad kahjustada pesutulemust. Kontrollige neid aeg-ajalt ja vajadusel puhastage.

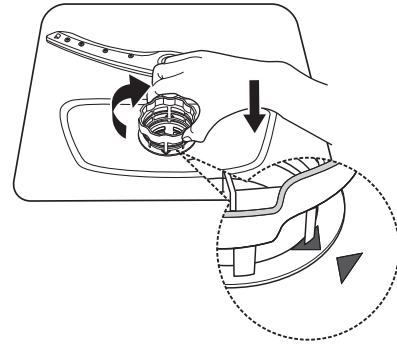

Filtrite puhastamine

1. Filtri vabastamiseks pöörake seda vastupäeva ja tõstke see seejärel kodumasinast välja.

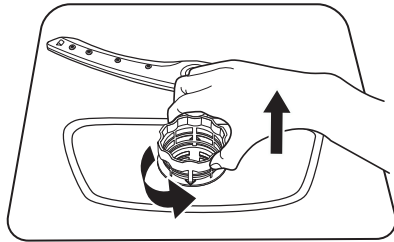

2. Haarake kindlalt osast B, seejärel vajutage põialdega kõige laiema riba ülaosale ja tõmmake osa A välja.

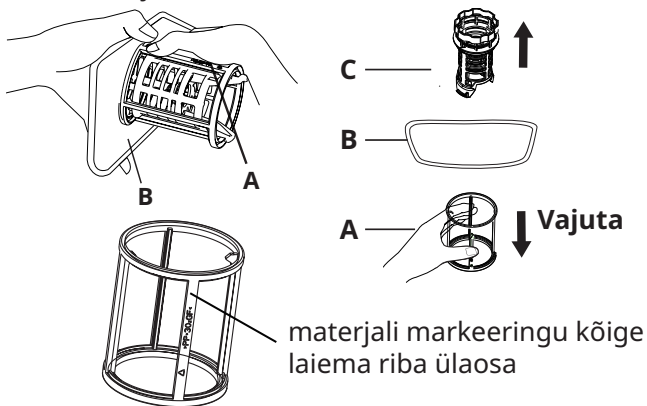

3. Suuremate toidujääkide eemaldamiseks loputage filtrit jooksva vee all. Põhjalikumaks puhastamiseks kasutage pehmet puhastusharja.

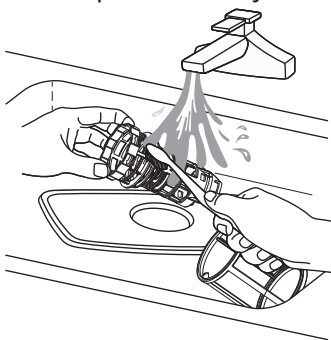

4. Paigaldage filtrid lahtivõtmisele vastupidises järjekorras, vahetage filtrielement välja ja keerake päripäeva kuni sulgemisnooleni.

Pihustusvarde puhastamine

Ummistuste vältimiseks soovitame ülemist ja alumist pihustusvart korrapäraselt puhastada. Ummistunud avad kahjustavad pesutulemust.

1. Tõmmake alumine ja ülemine nõuderest välja.
2. Ülemise pihustusvarre ülemise nõuderesti küljest lahti ühendamiseks hoidke ülemise pihustusvarre keskel asuvat mutrit ja eemaldage pihustusvars vastupäeva pöörates.

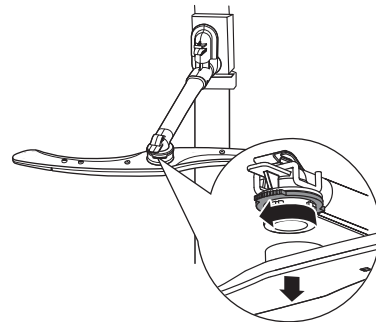

3. Alumise pihustusvarre kodumasinaga põhjast lahti ühendamiseks tõmmake pihustusvart ülespoole.

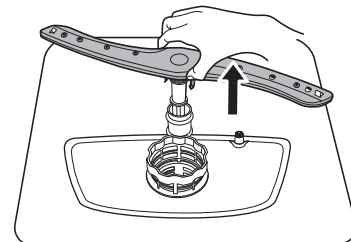

4. Loputage ülemist ja alumist pihustusvart jooksva vee all. Kasutage peenikese otsaga tööriista (nt hambaorki), et eemaldada pihustusvarde avadest mustus.

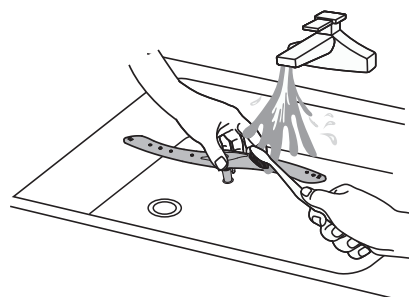

5. Pärast puhastamist paigutage pihustusvarred tagasi.
Ülemise pihustusvarre ülemisele nõuderestile tagasi kinnitamiseks paigutage ülemise pihustusvarre keskmine osa kohakuti mutriga ja kruvige kinnitamiseks päripäeva.
Alumise pihustusvarre kodumasina põhjale tagasi kinnitamiseks sisestage pihustusvars oma kohale.

Kodumasina välispindade puhastamine

- Puhastage seadet niisutatud pehme lapiga.
- Kasutage ainult neutraalseid puhastusvahendeid.
- Keelatud on kasutada abrasiivseid tooteid, abrasiivseid puhastuspatju või lahusteid.

Kodumasina sisepindade puhastamine

- Kasutage pehmet niisket lappi ja puhastage kodumasin hoolikalt, muu hulgas ka ukse kummitihendid.
- Kodumasina hea töö hoidmiseks tuleb vähemalt kord kuus kasutada spetsiaalselt nõudepesumasinate puhastamiseks ette nähtud vahendit. Järgige toote pakendile lisatud juhiseid hoolikalt.
- Keelatud on kasutada abrasiivseid tooteid, abrasiivseid puhastuspatju, teravaid tööriistu, tugevatoimelisi kemikaale, küürimisvahendeid või lahusteid.
- Regulaarne lühikeste pesuprogrammide kasutamine võib põhjustada mustuse ja katlakivi kogunemist masinasse.

- Mustuse kogunemise vältimiseks kasutage vähemalt kaks korda kuus pikka tööajaga programme.

Külmakaitse

Kasutage talvel nõudepesumasina seoses külmakaitset. Pärast iga pesutsükli toimige järgmiselt:

1. eemaldage nõudepesumasin toiteallikast;
2. lülitage veevarustus kinni ja ühendage vee sisselasketoru veeventiili küljest lahti;
3. eemaldage vesi sisselasketorust ja veeventiilist (kasutage vee kogumiseks panni);
4. ühendage vee sisselasketoru uuesti veeventiiliga;
5. eemaldage veeanuma põhjas olev filter ja kasutage kogumisanumas oleva vee imamiseks käsna.

Seadme teisaldamine

Kui seadet tuleb liigutada, püüdke seda hoida vertikaalses asendis. Kui on hädavajalik, võib seda asetada tagaosa peale.

Kui seda pole pikka aega kasutatud

Soovitav on käivitada pesutsükkel tühja nõudepesumasina ning seejärel eemaldada pistik pistikupesast, lülitada veevarustus välja ja jätta seadme uks veidi lahti. Selle tulemusena peavad uste tihendid kauem vastu ja see hoiab ära lõhnade tekkimise seadme sees.

Tõrkeotsing

Kui kodumasin ei käivitu või seiskub töö ajal, kontrollige esmalt kas teil õnnestub probleem tabelis oleva teabe abil ise lahendada või võtke ühendust volitatud teeninduskeskusega.

⚠ HOIATUS! Vale remont võib ohustada kasutajat. Remontida võib vaid pädev isik.

Probleem	Võimalik põhjus ja lahendus
Kodumasinat ei ole võimalik aktiveerida.	<ul style="list-style-type: none"> • Veenduge, et pisik on ühendatud vooluvõrku. • Veenduge, et kaitsmekarbis olevad kaitsmed ei ole kahjustatud.
Programm ei käivitu.	<ul style="list-style-type: none"> • Veenduge, et kodumasina uks oleks suletud. • Kui viivitatud käivitamine on seadistatud, siis tühistage seadistus või oodake allaloenduse lõpuni. • Kodumasin on alustanud veepehmendis sisalduva vaigu uuesti aktiveerimist. Selle toimingu kestus on ligikaudu viis minutit.
Kodumasin ei täitu veega.	<ul style="list-style-type: none"> • Veenduge, et veekraan on avatud. • Veenduge, et veevarustuse rõhk ei ole liiga madal. Vajalikku teavet saate enda kohalikult veeettevõttelt. • Veenduge, et veekraan ei ole umbes. • Veenduge, et vee sisselaske vooliku filter ei ole umbes. • Veenduge, et vee sisselaske voolik ei ole väändunud või blokeeritud.
Kodumasin ei saavuta vajalikku temperatuuri.	<ul style="list-style-type: none"> • Soojenduselemendi rikked. Võtke ühendust volitatud teeninduskeskusega.

Probleem	Võimalik põhjus ja lahendus
Kodumasin ei tühjene veest.	<ul style="list-style-type: none"> • Veenduge, et veeanuma punn ei ole ummistunud. • Veenduge, et vee äravooluvooliku filter ei ole ummistunud. • Veenduge, et masina filtrisüsteem ei ole ummistunud. • Veenduge, et äravooluvoolik ei ole väändunud või blokeeritud.
Kodumasin seiskub ja käivitub töö ajal korduvalt.	<ul style="list-style-type: none"> • See on tavapärane. See tagab parima puhastustulemuse ja energiasäästu.
Programmi kestus on liiga pikk.	<ul style="list-style-type: none"> • Kui viivitatud käivitamine on seadistatud, tühistage seadistus või oodake allaloenduse lõpuni.
Ekraanil kuvatav allesjäänud aeg suureneb ja hüppab seejärel programmeeritud aja lõpu lähedale.	<ul style="list-style-type: none"> • Tegemist ei ole veaga. Kodumasin töötab õigesti.
Kodumasin ukse vahelt lekib veidi vett.	<ul style="list-style-type: none"> • Kodumasin ei ole tasaselt. Lõdvendage või pinguldage reguleeritavaid jalgu (vajadusel). • Kodumasin ukse ei ole veeanuma keskel. Reguleerige tagumist jalga (vajadusel).
Kodumasin ukse sulgemine on keeruline.	<ul style="list-style-type: none"> • Kodumasin ei ole tasaselt. Lõdvendage või pinguldage reguleeritavaid jalgu (vajadusel). • Lauanõude osad ulatuvad nõuderestidelt välja.
Kodumasinast kostub kolinat või lööke.	<ul style="list-style-type: none"> • Lauanõud ei ole nõuderestidel õigesti paigutatud. Vaadake nõuderesti laadimisala. • Veenduge, et pihustusvarred pöörlevad vabalt.
Kodumasin aktiveerib kaitselüliti.	<ul style="list-style-type: none"> • Ampritest ei piisa kõigi kasutajate kodumasinade jaoks. Kontrollige ampreid ja mõõturi võimsust või lülitage mõned kodumasinad välja. • Masina sisemine elektriline viga. Võtke ühendust volitatud teeninduskeskusega.

i Võimalike põhjuste leidmiseks vaadake jaotiseid „**Enne esimest kasutamist**“, „**Igapäevane kasutamine**“ või „**Näpunäited ja nõuanded**“.

Pärast probleemi ilmumist lülitage seade uuesti välja ja sisse. Probleemi uuesti ilmumisel võtke ühendust volitatud teeninduskeskusega.

Pesu- ja kuivatustulemus ei ole rahuldav







Probleem	Võimalik põhjus ja lahendus
Kehv pesutulemus.	<ul style="list-style-type: none"> • Vaadake jaotiseid „Igapäevane kasutamine“, „Näpunäited ja nõuanded“ ja nõuderesti täitmise jaotist. • Kasutage intensiivsemaid pesuprogramme. • Puhastage pihustusvarred ja filter. Vaadake jaotist „Hooldamine ja puhastamine“.
Kehv kuivatustulemus.	<ul style="list-style-type: none"> • Nõud on jäetud suletud kodumasinasse liiga kauaks. • Loputusvahend on otsas või selle kogus on liiga väike. Valige kõrgem loputusvahendi tase. • Plastesemete puhul võib olla vajalik rätikuga kuivatamine. • Parima kuivatustulemuse saavutamiseks aktiveerige lisakuivatus. • Soovitame loputusvahendit kasutada alati, ka multitablettidega.

Probleem	Võimalik põhjus ja lahendus
Klaasidele ja nõudele jäävad valged jooned või sinakas kiht.	<ul style="list-style-type: none"> Loputusvahendit on liiga palju. Valige madalam loputusvahendi tase. Pesuvahendit on liiga palju.
Klaasidele ja nõudele jäävad plekid või kuivanud veepiiskade jäljed.	<ul style="list-style-type: none"> Loputusvahendit on liiga vähe. Valige kõrgem loputusvahendi tase. Põhjuseks võib olla ka loputusvahendi kvaliteet.
Nõud jäävad märjaks.	<ul style="list-style-type: none"> Programmil ei ole kuivatamise etappi või kasutusel on madala temperatuuriga kuivatusetapp. Loputusvahendi jaotur on tühi. Põhjuseks võib olla ka loputusvahendi kvaliteet. Põhjuseks võib olla ka multitablettide kvaliteet. Proovige erinevat kaubamärki või aktiveerige loputusvahendi jaotur ning kasutage koos multitablette ja loputusvahendit.
Kodumasina sisemus on märg.	<ul style="list-style-type: none"> Tegemist ei ole kodumasina veaga. Selle põhjuseks on seinadele kondenseerunud õhuniiskus.
Pesemise ajal tekib ebatavaline vaht.	<ul style="list-style-type: none"> Kasutage nõudepesumasinate jaoks mõeldud pesuvahendit. Loputusvahendi jaotur lekib. Võtke ühendust volitatud teeninduskeskusega.
Söögiriistadele tekib roostet.	<ul style="list-style-type: none"> Pesuvees on liiga palju soola. Vaadake jaotist „Veepehmeni“. Koos on pestud hõbedast ja roostevabast terasest söögiriistu. Ärge paigutage hõbedast ja roostevabast terasest söögiriistu lähestikku.
Programmi lõpus on jaoturis pesuvahendi jääke.	<ul style="list-style-type: none"> Pesuvahendi tablett jäi jaoturisse kinni ja vesi ei pesnud seda täielikult ära. Vesi ei ulatu jaoturisse jäänud pesuvahendini. Veenduge, et pihustusvars ei ole ummistunud või blokeeritud. Veenduge, et nõuderestidel olevad esemed ei takista pesumasina jaoturi kaane avanemist.
Kodumasinas on ebameeldiv lõhn.	<ul style="list-style-type: none"> Vaadake jaotist „Kodumasin sisepindade puhastamine“.
Lauanõudele, veeanumale ja ukse sisepindadele jääb katlakivi jääke.	<ul style="list-style-type: none"> Soola tase on madal, vaadake täitmise näidikut. Soolakonteineri kork ei ole korralikult suletud. Teie kraanivesi on kare. Vaadake jaotist „Veepehmeni“. Kasutage soola ka multifunktsionaalsete tablettide kasutamisel ja aktiveerige veepehmeni. Vaadake jaotist „Veepehmeni“. Kui lubjakivi jääke esineb endiselt, puhastage kodumasinat spetsiaalselt selleks loodud puhastusvahendiga. Proovige erinevat pesuvahendit. Võtke ühendust pesuvahendi tootjaga.
Lauanõud on tuhmid, värvuse muutustega või pragudega.	<ul style="list-style-type: none"> Veenduge, et pesete nõudepesumasinas ainult selleks sobivaid esemeid. Olge nõuderestide täitmisel ja tühjendamisel hoolikas. Vaadake nõuderestide laadimise näiteid kasutusjuhendi lõpus. Asetage õrnad esemed ülemisele nõuderestile.

i Võimalike põhjuste leidmiseks vaadake jaotiseid „**Enne esimest kasutamist**“, „**Igapäevane kasutamine**“ või „**Näpunäited ja nõuanded**“.

Veateated

Rikke korral annab nõudepesumasin veateate. Järgmises tabelis on toodud võimalikud veateated ja nende põhjused.

Veateade	Tähendus	Võimalik põhjus ja lahendus
Näidik  vilgub kiiresti	Pikem sisselaskeaeg.	Segisti ei ole avatud või vee sissevool on takistatud või vee rõhk on liiga madal.
Näidikud  ja  vilguvad kiiresti	Nõutud temperatuuri ei saavutata.	Kütteelemendi talitlushäire.
Näidik  vilgub kiiresti	Üleujutus.	Mõni nõudepesumasina osa lekib.
Näidikud ECO ,  ja  vilguvad kiiresti	Peamise trükiplaadi ja kuvari trükkplaadi vahelise side rike.	Avage side vooluahel või katkenud juhtmestik.

⚠ HOIATUS!

- Üleujutuse korral lülitage enne teenindusse helistamist põhiline veevarustus välja.
- Kui põhjas olevas veeanumas olev vesi on ületäitumise või väikese lekke tõttu, tuleb vesi enne nõudepesumasina taaskäivitamist eemaldada.
- Kui ilmneb viga, mida ei saa lahendada, pöörduge spetsialistide poole.

Tehniline teave (EN60436)

Tarnija nimi	IKEA of Sweden AB
Tarnija aadress	IKEA of Sweden AB, Tulpanvägen 8, 343 81 Älmhult, Rootsi
Tooteliik	Nõudepesumasin
Paigaldusviis	Eraldiseisev
Mõõtmed (L x K x P)	60 x 85 x 60 cm
Nimimahutavus ^{a)} (ps)	13 ^{b)}
Energiaklass ^{a)}	E
EEI ^{a)}	55,9
Puhastustõhususe indeks ^{a)}	1,125
Kuivatustõhususe indeks ^{a)}	1,065
Energiakulu tsükli kohta ^{c)}	0,937 kWh
Veekulu tsükli kohta ^{d)}	11 liitrit
Programmi kestus ^{a)}	3:50 (h.min)
Õhus leviva müra tase ^{a)}	47 dB (A)
Õhus leviva müra taseme klass ^{a)}	C
Väljalülitatud olek	0,49 W
Viivitatud käivitamine	1,00 W

a) Ökorežiimi jaoks.

b) Maksimaalne pestavate sööginõude arv on 13. Vaadake nõuderestide laadimise näiteid selle kiirjuhendi alguses. Nõuetekohane laadimine aitab säästa energia- ja veekulu. Nõud ei pruugi vale laadimise korral puhtaks saada.

c) Energiakulu kWh tsükli kohta, ökorežiimis ja külma vett kasutades. Seadme tegelik energiatarbimine oleneb selle kasutusviisist.

d) Veekulu liitrites tsükli kohta, ökorežiimis. Tegelik veekulu sõltub kodumasina kasutamise viisist ja vee karedusest.

i Toot- ja seerianumber on kirjas andmesildil, mis on seadme ukse sisemisel paremal küljel.

Artiklinumber

XXXXXXXX (8-osaline kood)



Serial No.:XXXXXXXX

Seerianumber
(8-kohaline kood)

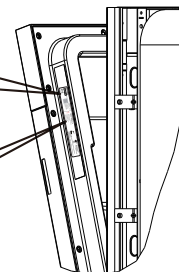

Pilt on illustratiivne

Viide EL-i EPREL-i andmebaasile

Seadme energiamärgisel olev QR-kood annab veebilinki selle seadme registreerimiseks EL-i EPREL-i andmebaasis. Hoidke alles energiamärgis koos kasutusjuhendi ja kõigi muude seadmega kaasas olevate dokumentidega.

Toote toimivuse teavet ja mudeli nimetust ning tootenumbrit, mille leiate seadme andmesildilt, on võimalik leida EL-i EPREL-i andmebaasist, kasutades linki <https://eprel.ec.europa.eu>. Vaadake peatükki „Toote kirjeldus“.

Täpsemat teavet energiamärgise kohta leiate veebisaidilt www.theenergylabel.eu.

Keskkonnaküsimused

Sümboliga  materjalid tuleb võtta ringlusesse. Viige pakkematerjal ringlusesse võtmiseks asjakohastesse kogumiskonteineritesse. Elektri- ja elektroonikaseadmete jäätmete ringlusesse võtmist toetades aitate kaitsta keskkonda ja inimeste tervist.

Sümboliga  kodumasinaid ei tohi kõrvaldada olmejäätmetega. Tagastage toode enda kohalikku jäätmekäitlusasutusse või võtke ühendust enda kohaliku omavalitsusega.

IKEA garantii

Kui pikk on IKEA garantii kehtivusaeg?

See garantii kehtib 2 aastat alates ostukuupäevast, kui riigi seadusandluses ei ole sätestatud teisiti. Norras, Portugalis ja Hispaanias kehtib garantii kolm aastat alates kliendile tarnimise kuupäevast, kui riigi seadusandluses ei ole sätestatud teisiti. Avage veebisait IKEA.com, et vaadata, mis tingimused kehtivad teie asukohariigis. Ostu peab tõestama ostudokumendi originaaliga. Kui garantiijärgselt on tehtud hooldustöid, siis need ei pikenda seadme garantiiaega.

Kes teeb hooldustöid?

IKEA teenusepakkuja osutab teenust läbi enda hoolduse või volitatud partnerite võrgustiku.

Millele garantii kehtib?

Garantii kehtib seadme nendele riketele, mis on põhjustatud konstruktsiooni- või materjaliveast, alates IKEA-st ostmise kuupäevast. See garantii kehtib vaid seadme kodusel kasutamisel. Erandid on loetletud punktis „Mis pole selle garantiiga kaetud?“ Garantii kehtivuse ajal korvatakse rikke kõrvaldamise kulud, näiteks remondikulud, osade maksumus, töö- ja sõidukulud, eeldusel, et seade on remondiks ligipääsetav ilma erikulutusteta. Nendele tingimustele kohaldatakse EL-i juhiseid (DIREKTIIV (EL) 2019/771) ja asjakohaseid kohalikke regulatsioone. Asendatud osad jäävad IKEA omandisse.

Mida IKEA teeb probleemi lahendamiseks?

IKEA on määranud teenusepakkuja, kes kontrollib toote üle ja otsustab oma äranägemisel, kas garantii hõlmab vea kõrvaldamist. Kui see hõlmab, siis IKEA teenusepakkuja või volitatud hoolduspartner otsustab oma äranägemisel, kas vigane toode tuleb remontida või asendada sama või sarnase tootega.

Mis pole selle garantiiga kaetud?

- Tavapärase kulumine.
- Vigastused, mis on tekitatud sihilikult või hooletusest, põhjustatud kasutusjuhendi juhiste eiramisest, ebaõigest paigaldusest või valest toitepingest, keemilisest või elektrikeemilisest reaktsioonist, roostest, söövitusel või veekahjustusest, kaasa arvatud, kuid mitte ainult veetoitesüsteemi liigsest lubjasaldusest või ebaharilikest keskkonnatingimustest.
- Kulutarvikud, kaasa arvatud patareid ja lambid.
- Mittetoimivad osad ja ehisosad, mis seadme tavapärasest tööd ei mõjuta, kaasa arvatud kriimustused ja võimalikud värvimuutused.
- Kõrvaliste esemete või ainete ja filtrite, äravoolusüsteemide või pesuainesahtli puhastamisest või ummistumisest põhjustatud vigastused.
- Järgmiste osade vigastused: keraamilised klaasid, tarvikud, lauanõude ja söögiriistade korvid, vee etteande- ja äravoolutorud, tihendid, lambid ja lambikatted, kaitseekraanid, nupud, korpused ja korpuste osad. Välja arvatud juhtumid, mille puhul on tõendatud tootmisveast tingitud rike.
- Juhtumid, kus tehniku visiidi käigus viga ei leitud.
- Teiste, mitte meie määratud teenindajate ja/või volitatud teenuslepinguga partnerettevõtte tehtud remonditööd või kui on kasutatud muid kui originaalvaruosi.
- Remonditööd, mis on tingitud puudulikust või nõuetele mittevastavast paigaldusest.
- Kodumasina kasutamine väljaspool kodust keskkonda, nt kutsealaseks kasutamiseks.
- Transpordivigastused. IKEA ei võta vastutust vigastuste eest, mis võivad tekkida sel ajal, kui klient transpordib seadme koju või mõnda teise asukohta. Kui IKEA tarnib toote kliendi antud tarnekohta, siis korvab see garantii selle tarne ajal tootele tekkinud vigastuse.

- IKEA seadme esmapaigaldusega seotud kulud. Kui IKEA nimetatud teenusepakkuja või tema volitatud hoolduspartner remondib või asendab seadme selle garantiiga kehtestatud tingimustel, siis nimetatud teenusepakkuja või tema volitatud hoolduspartner taaspaigaldab vajadusel remonditud seadme või paigaldab asendusseadme.

See piirang ei kehti vigaedest vabadele töödele, mille viib läbi vajaliku kvalifikatsiooniga spetsialist, kes kasutab originaalosasid eesmärgiga kohendada seade teises EL-i riigis kehtivatele tehnilistele ohutusnõuetele.

Siseriiklike seaduste kohaldamine

IKEA garantii annab teile seaduslikud erioigused, mis katavad või ületavad siseriiklike seaduslike nõudeid. Need tingimused ei piira mingil viisil kliendi õigusi, mis on sätestatud siseriiklike õigusnormidega.

Garantii kehtivuspiirkond

Seadmetele, mis on ostetud ühest EL-riigist ja mis viiakse teise EL-riiki, tagatakse hooldusteenused uuel asukohamaal tavapäraselt kehtivate garantii raamtingimuste kohaselt. Garantii raamtingimuste kohane hooldusteenuste kohustus on vaid siis, kui seade vastab riigis kehtivatele nõuetele ja on paigaldatud kooskõlas:

- selle riigi tehniliste tingimustega, kus garantiinõue esitati,
- paigaldusjuhiste ja kasutusjuhendi ohutuseeskirjadega.

IKEA kodumasinade müügijärgne hooldus:

Võtke IKEA müügijärgse hooldusega julgelt ühendust, kui

soovite esitada selle garantiiga tagatud hooldusnõude; soovite küsida selgitusi IKEA kodumasinaga paigaldamise kohta IKEA köögimööblisse. Müügijärgne hooldus ei vasta küsimustele, mille teemaks on:

IKEA köökide üldine paigaldamine; elektri- (kui seade tarnitakse ilma pistiku ja kaablita), vee- ja gaasiühendused, sest need tuleb teostada volitatud teenuseinseneri poolt.

Selgitused kasutusjuhendite sisu ja IKEA kodumasinaga tehnilise kirjelduse kohta.

Parima abi saamiseks lugege enne meie poole pöördumist hoolikalt läbi kokkupanemise juhend ja/ või selle voldiku jaotis „Kasutusjuhend“.

Varuosade saadavus

Pärast selle mudeli tootmise lõpetamist on 7 aasta jooksul saadavad järgmised varuosad: mootor; ringlus- ja drenimispump; kütteseadmed ja küttekehad, kaasa arvatud soojuspumbad (eraldi või komplektis); torustik ja sellega seotud seadmed, kaasa arvatud kõik voolikud, klapid, filtrid ja veesulgurid; uksega seotud konstruktsiooniosad ja siseosad (eraldi või komplektis); trükkplaadid, elektroonilised näidikud; rõhulülitid; termostaadid ja andurid; tarkvara ja püsivara, kaasa arvatud lähtestamise tarkvara.

Pärast selle mudeli tootmise lõpetamist on 10 aasta jooksul saadavad järgmised varuosad: uksehinged ja tihendid, muud tihendid, pihustivarred, drenimisfiltrid, siseriulid ja plastosad, nagu korvid ja kaaned.

Varuosade tellimiseks võtke ühendust IKEA müügijärgse hoolduse üksusega.

Kuidas meie poole pöörduda, kui vajate meie abi



IKEA määratud kontaktide nimekirja ja vastavad riiklikud telefoninumbrid leiate selle juhendi viimaselt lehelt.

- **i** Kiiremaks teeninduseks soovime kasutada just selle juhendi lõpus loetletud telefoninumbreid. Viidake toe vajamisel alati konkreetse seadme kasutusjuhendis toodud numbritele. Enne meie helistamist veenduge, et teil on käepärast asjakohase seadme IKEA tootekood (8-kohaline kood) ja seerianumber (8-kohaline kood, mille leiate andmeplaadilt).

- **i** **HOIDKE OSTUKVIITUNG ALLES!** See tõendab teie ostu ja seda nõutakse garantiinõude korral. Pange tähele, et iga ostetud IKEA toote nimi ja number (8-kohaline) on lisatud ka ostukviitungile.

Kas vajate täiendavat abi?

Nende lisaküsimustega, mis ei ole seotud teie seadme müügijärgse hooldusega, pöörduge meie lähima IKEA kaupluse kõnekeskusesse. Enne ühenduse võtmist soovime teil seadme juhendid hoolikalt läbi lugeda.

Sadržaj

Sigurnosne informacije	441	Svakodnevna uporaba.....	449
Sigurnosne upute	442	Naputci i savjeti.....	452
Opis proizvoda	444	Održavanje i čišćenje.....	454
Upravljačka ploča.....	445	Otklanjanje poteškoća.....	455
Programi	446	Tehnički podaci (EN60436).....	459
Funkcije	447	Briga o okolišu	460
Postavke.....	447	IKEA Jamstvo	460
Prije prve uporabe	448		

Promjene moguće bez prethodne najave.

⚠ Sigurnosne informacije

Prije instalacije i uporabe uređaja, pažljivo pročitajte priložene upute. Proizvođač nije odgovoran za bilo kakve ozljede ili oštećenja nastala kao rezultat nepravilne ugradnje ili upotrebe. Upute uvijek držite na sigurnom i dostupnom mjestu kako biste ih kasnije mogli koristiti.

Sigurnost djece i nemoćnih osoba

- Djeca iznad 8 godina starosti te osobe smanjenih tjelesnih, osjetilnih ili umnih sposobnosti, odnosno nedovoljnog iskustva i znanja mogu koristiti ovaj uređaj samo ako ih se nadzire ili ako su upućene u sigurnu uporabu uređaja i razumiju uključene opasnosti.
- Djeca između 3 i 8 godina i osobe s vrlo teškim i složenim invaliditetom moraju se držati podalje ako se ne nadziru kontinuirano.
- Djecu mlađu od 3 godine treba držati podalje, osim ako su pod stalnim nadzorom.
- Djeca se ne smiju igrati s uređajem.
- Deterdžente držite dalje od djece.
- Držite djecu i kućne ljubimce dalje od uređaja kad su vrata otvorena.
- Djeca ne smiju obavljati čišćenje i održavanje uređaja bez nadzora.
- Svu ambalažu čuvajte podalje od djece i odložite je na odgovarajući način.

Opća sigurnost

- Uređaj je namijenjen uporabi u kućanstvu ili sličnoj primjeni kao što su:
 - Kuće za odmor; čajne kuhinje u trgovinama, uredima i ostalim radnim prostorima.
 - Gostinjske sobe u hotelima, motelima, prenoćištima i ostalim stambenim prostorima.
- Nemojte mijenjati specifikacije uređaja.
- Radni tlak vode (minimalni i maksimalni) mora biti između 0,4 (0,04) / 10 (1,0) bara (MPa).
- Pridržavajte se maksimalnog broja od 13 postavki mjesta.
- Pri postavljanju uređaja provjerite da mrežni kabel nije zgnječen ili oštećen.
- Zamjenu oštećenog naponskog kabela električnog napajanja mora obaviti proizvođač, njegov ovlaštenu servisni centar ili druga kvalificirana osoba kako bi se izbjegla opasnost.
- Uklonite zapreke s ventilacijskih otvora na kućištu uređaja ili na ugradbenom ormariću.
- Stavite pribor za jelo u košaricu za pribor za jelo s oštrim krajevima okrenutima prema dolje ili u stalak za pribor za jelo u vodoravnom položaju s oštrim rubovima okrenutima prema dolje.
- Uređaj nemojte ostavljati s otvorenim vratima bez nadzora kako ne biste slučajno nagazili na njih.

- Prije bilo kojeg postupka održavanja, isključite uređaj i odvojite utikač iz utičnice.
- Za čišćenje uređaja ne koristite vodene sprejeve i/ili paru visokog pritiska.
- Ako uređaj ima otvore za ventilaciju u podnožju, oni ne smiju biti prekriveni npr. tepihom.
- Uređaj treba spojiti na vodovod pomoću novih isporučenih kompleta crijeva. Stari setovi crijeva ne smiju se ponovo koristiti.

Sigurnosne upute

Montaža

⚠ UPOZORENJE! Uređaj može instalirati samo kvalificirana osoba.

- Uklonite svu ambalažu i zaštitne trake.
- Nemojte instalirati ili rabiti oštećeni uređaj.
- Uređaj ne postavljajte i ne koristite ako je temperatura niža od 0 °C.
- Slijedite upute za instalaciju isporučene s uređajem.
- Uvijek pazite pri pomicanju uređaja jer je težak. Uvijek koristite sigurnosne rukavice i zatvorenu obuću.
- Provjerite je li uređaj ugrađen ispod sigurnih konstrukcija i uz njih.

Električno priključenje

⚠ UPOZORENJE! Rizik od požara i električnog udara.

⚠ UPOZORENJE! Pri postavljanju uređaja provjerite da mrežni kabel nije zgnječen ili oštećen.

⚠ UPOZORENJE! Nemojte rabiti produžne letve niti produžne kabele.

⚠ UPOZORENJE! Ni pod kojim uvjetima nemojte rezati, uklanjati ili zaobilaziti uzemljivač

- Uređaj mora biti uzemljen.
- Provjerite jesu li parametri na nazivnoj pločici kompatibilni s električnim ocjenama mrežnog napajanja.
- Uvijek rabite ispravno instaliranu utičnicu osiguranu od strujnih udara.

- Pripazite da ne oštetite električne dijelove (npr. utikač električnog napajanja, kabel napajanja). Kako biste promijenili električne dijelove obratite se ovlaštenom servisnom centru.
- Uređaj priključite na električno napajanje tek po završetku instalacije. Omogućite nesmetan pristup električnoj utičnici nakon instalacije.
- Nemojte povlačiti kabel napajanja kako biste iskopčali uređaj. Uvijek povlačite utikač napajanja.
- Ovaj uređaj je u skladu s direktivama EEZ.
- Samo za UK i Irsku: Uređaj je opremljen mrežnim utikačem od 13 A. Ako je potrebno promijeniti osigurač mrežnog utikača, koristite samo 13 A ASTA (BS 1362) osigurač.

Priključak za vodu

- Nemojte oštetiti crijeva za vodu.
- Prije spajanja na nove cijevi, cijevi koje se dugo ne koriste, tamo gdje su izvršeni radovi na popravljanju ili su montirani novi uređaji (vodomjeri itd.), pustite da voda teče dok ne bude čista i bistra.
- Osigurajte da nema vidljivih curenja vode tijekom i nakon prve uporabe uređaja.
- Crijevo za dovod vode ima sigurnosni ventil i crijevo s unutarnjim mrežnim kabelom.

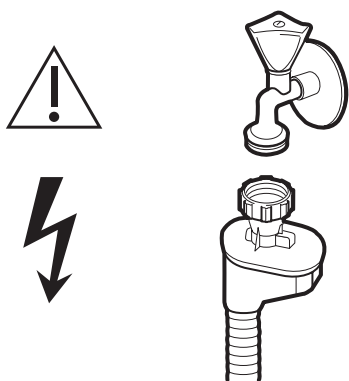

⚠ **UPOZORENJE!** Opasan napon.

- Ako je oštećeno crijevo za dovod vode, odmah zatvorite slavinu za vodu i odvojite utikač iz utičnice. Za zamjenu crijeva za dovod vode obratite se ovlaštenom servisnom centru.

Uporaba

⚠ **UPOZORENJE!** Rizik od ozljeda, opekline, električnog udara ili požara.

- ⚠ **UPOZORENJE!** Nemojte koristiti uređaj prije nego što ga instalirate u ugrađenu konstrukciju. Uređaj se mora isključiti iz napajanja prije bilo kakve ugradnje zbog rizika od strujnog udara.
- Nemojte sjediti niti stajati na otvorenim vratima.
 - Deterdženti za pranje posuđa su opasni. Pridržavajte se sigurnosnih uputa na ambalaži deterdženta.
 - Koristite samo deterdžent i sredstvo za ispiranje preporučene za upotrebu u automatskoj perilici posuđa.
 - Nikada ne koristite sapun, deterdžent za pranje rublja ili deterdžent za pranje ruku u vašoj perilici posuđa.
 - Nemojte piti vodu iz uređaja niti se igrati njome.
 - Deterdžent za pranje posuđa je nagrizajući! Deterdžent za pranje posuđa čuvajte izvan dohvata djece.
 - Ne uklanjajte posuđe iz uređaja sve dok program ne završi. Nešto deterdženta može ostati na posuđu.
 - Uređaj može otpustiti vruću paru ako otvorite vrata dok program radi.

- Zapaljive proizvode ili predmete koji su navlaženi zapaljivim proizvodima nemojte stavljati u uređaj, na njega niti u blizini uređaja.

Servis

- Za popravak uređaja obratite se ovlaštenom servisnom centru.
- Koristite samo originalne rezervne dijelove.

Odlaganje

⚠ **UPOZORENJE!** Rizik od ozljeda ili gušenja.

- Iskopčajte uređaj iz električne mreže.
- Odrežite naponski kabel i odložite ga u otpad.
- Uklonite vrata kako biste spriječili da djeca ili kućni ljubimci budu zatvoreni unutar uređaja.

Napomena:

Prilikom spajanja na pitku vodu provjerite jeste li uređaj priključili pomoću sigurnosnog uređaja protiv kontaminacije pitke vode kroz povratni tok (prema DIN EN 1717) i ispunjavate li zahtjeve za onečišćenje vode (prema KTW-BWGL). Proizvod mora biti konstruiran tako da spriječi povratni sifon nepitke vode u vodovodnu mrežu u skladu s IEC/EN 61770. Preporučamo da instalaciju, uključujući vodoopskrbu i električne priključke te popravke izvrši kvalificirani tehničar.

Opis proizvoda

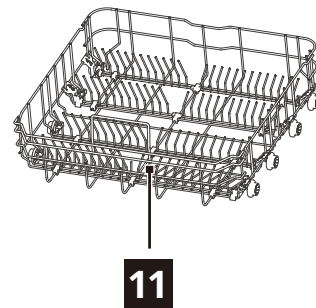
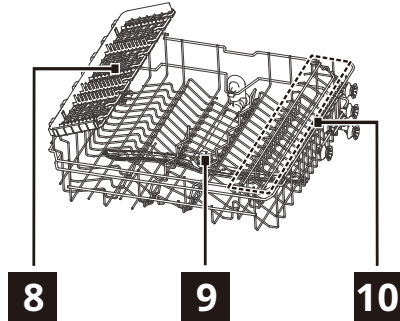
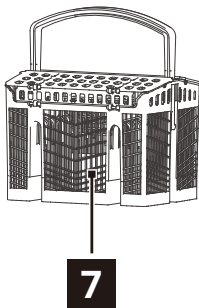
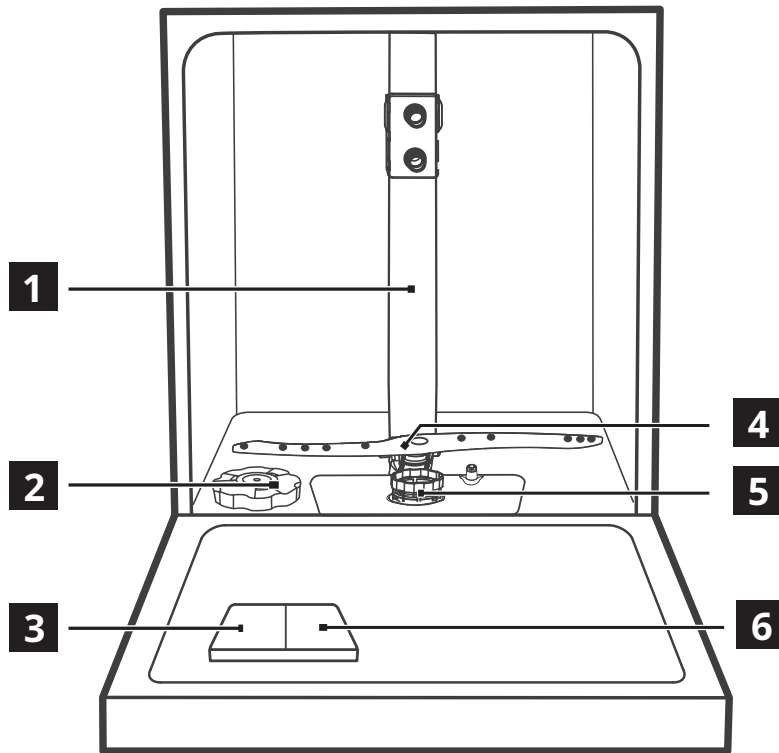

- | | |
|--|---|
| 1 Unutarnja cijev | 7 Košara za pribor za jelo |
| 2 Spremnik za sol | 8 Stalac za pribor za jelo (Gornja košara) |
| 3 Dozator deterdženta | 9 Gornja ručica za prskanje |
| 4 Donja ručica za prskanje | 10 Stalac za šalice (Gornja košara) |
| 5 Sklop filtra | 11 Donja košara |
| 6 Dozator sredstva za ispiranje | |

Upravljačka ploča

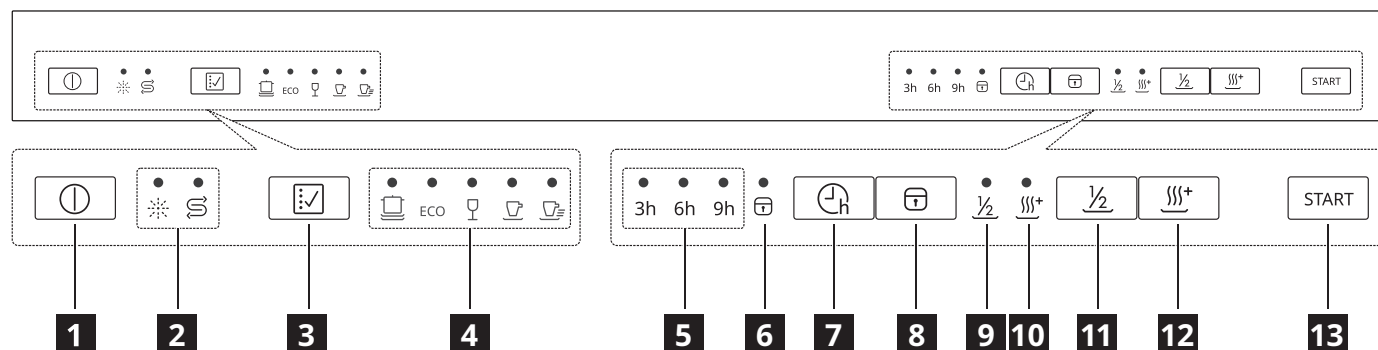

1 Gumb za uključivanje/isključivanje

2 Indikatori upozorenja

3 Gumb programa

4 Indikatori programa

5 Vrijeme odgode

6 Indikator dječje bravice

7 Gumb za odgodu

8 Gumb dječje bravice







9 Gumb s polovičnim opterećenjem

10 Indikator dodatnog sušenja





11 Gumb s polovičnim opterećenjem

12 Gumb za dodatno sušenje

13 Gumb za početak/pauzu













Indikatori	Opis
	Indikator sredstva za ispiranje. Uvijek je uključen dok je potrebno dopuniti spremnik sredstva za ispiranje.
	Indikator soli. Uvijek je uključen kada treba napuniti spremnik soli.
	Indikator odgode početka. Uključen je dok postoji postavka odgode početka.
	Indikator dječje bravice. Uključeno je kada je aktivirana funkcija dječje bravice.
	Gumb s polovičnim opterećenjem. Uključeno je kada je odabrana funkcija polovičnog opterećenja.
	Indikator dodatnog sušenja. Uključeno je kada je odabrana funkcija dodatnog sušenja.

Programi

Program	Stupanj onečišćenja / Vrsta opterećenja	Faze programa	Opcije
 (Intenzivno)	<ul style="list-style-type: none"> Teško zaprljanje Posuđe, pribor za jelo, lonci i tave 	<ul style="list-style-type: none"> Pretpranje Pranje (60 °C) Ispiranje Ispiranje (65 – 72 °C) Sušenje 	<ul style="list-style-type: none"> Odgođeni početak Polovično opterećenje Dodatno sušenje
ECO (ECO) ¹⁾	<ul style="list-style-type: none"> Normalno zaprljanje Posuđe i pribor za jelo i tave 	<ul style="list-style-type: none"> Pretpranje Pranje (45 °C) Ispiranje (60 °C) Sušenje 	<ul style="list-style-type: none"> Odgođeni početak Polovično opterećenje Dodatno sušenje
 (Čaše)	<ul style="list-style-type: none"> Blago zaprljanje Čaše 	<ul style="list-style-type: none"> Pretpranje Pranje (45 °C) Ispiranje Ispiranje (55 – 60 °C) Sušenje 	<ul style="list-style-type: none"> Odgođeni početak Polovično opterećenje Dodatno sušenje
 (90 min)	<ul style="list-style-type: none"> Normalno zaprljanje 	<ul style="list-style-type: none"> Pranje (55 °C) Ispiranje Ispiranje (60-65 °C) Sušenje 	<ul style="list-style-type: none"> Odgođeni početak Polovično opterećenje Dodatno sušenje
 (Brzo)	<ul style="list-style-type: none"> Blago zaprljanje Posuđe i pribor za jelo 	<ul style="list-style-type: none"> Pranje (45 °C) Ispiranje Ispiranje (45 °C) 	<ul style="list-style-type: none"> Odgođeni početak

1) U ovom programu imate najučinkovitiju potrošnju vode i energije za posuđe i pribor za jelo s normalnim zaprljanjem. (Ovo je standardni program za ispitne institute).

Vrijednosti potrošnje

Program	Faza sušenja	Dostupne funkcije	Trajanje programa (min)	Potrošnja vode (litara/ciklus)	Potrošnja električne energije (kWh/ciklus)
	✓	 ½  ⁺	180	13,9	1,275-1,385
ECO	✓	 ½  ⁺	230	11,0	0,937
	✓	 ½  ⁺	125	13,9	0,850-0,925
	✓	 ½  ⁺	90	11,2	0,955-1,030
	-		30	10,3	0,584

1. Tlak i temperatura vode, razlike u opskrbi, opcije i količina posuđa mogu promijeniti vrijednosti.

2. ECO program prikladan je za čišćenje normalno zaprljanog posuđa i najučinkovitiji je program u pogledu kombinirane potrošnje energije i vode. Ovaj se program također koristi za procjenu usklađenosti s EU zakonodavstvom o ekološkom dizajnu.

3. Pranje posuđa u kućanskoj perilici posuđa obično troši manje energije i vode u fazi upotrebe od ručnog pranja ako se perilica posuđa koristi prema uputama proizvođača.

4. Vrijednosti navedene za druge programe osim eko programa samo su indikativne.



Informacije za ispitne institute

Kako biste dobili potrebne informacije za provođenje testova učinkovitosti (npr. u skladu s EN60436), pošaljite e-poruku na:

info.dishwasher@meicloud.com

U svom zahtjevu navedite šifru proizvoda (PNC) koja se nalazi na natpisnoj ploči.

Funkcije

-  Nije moguće aktivirati ili deaktivirati opcije dok je program pokrenut.
-  Ako se funkcija ne odnosi na program, povezani indikator je isključen.
-  Aktiviranje funkcija može utjecati na potrošnju vode i energije kao i na trajanje programa.

Za zaključavanje ili otključavanje tipki na upravljačkoj ploči pritisnite gumb dječje bravice  na 3 sekunde.

Funkcija s polovičnim opterećenjem

Za manja opterećenja možete odabrati ovu funkciju za uštedu energije i vode.

Za odabir funkcije Polovičnog opterećenja pritisnite tipku Polovično opterećenje $\frac{1}{2}$ nakon odabira programa.

Dječja bravica

Ova vam opcija omogućuje zaključavanje gumba na upravljačkoj ploči, osim gumba za uključivanje/isključivanje, tako da djeca ne mogu slučajno pokrenuti perilicu posuđa pritiskom na gumbe na ploči.

Postavke

Omekšivač vode

Omekšivač vode uklanja minerale iz opskrbe vodom, što bi štetno utjecalo na rezultate pranja i na uređaj.

Što je sadržaj ovih minerala veći, to je voda tvrđa.

Tvrdoća vode mjeri se u ekvivalentnim skalama.

Omekšivač vode treba prilagoditi tvrdoći vode u vašem području. Vaše lokalno tijelo za vodoopskrbu može vas savjetovati u pogledu tvrdoće vode u vašem području. Važno je postaviti odgovarajuću razinu omekšivača vode kako bi se osigurali dobri rezultati pranja.

Tvrdoća vode

Njemački stupnjevi (°dH)	Francuski stupnjevi (°fH)	mmol/l	Clarke stupnjevi	Razina omekšivača vode	Potrošnja soli (gram/ciklus)	Učestalost regeneracije (svakih X ciklusa)
35 - 55	61 - 98	6,1 - 9,8	43 - 69	H6	60	1
23 - 34	41 - 60	4,1 - 6,0	29 - 42	H5	30	2
18 - 22	31 - 40	3,1 - 4,0	22 - 28	H4	20	3
12 - 17	21 - 30	2,1 - 3,0	15 - 21	H3 ¹⁾	12	5
6 - 11	10 - 20	1,0 - 2,0	7 - 14	H2	9	10
0 - 5	0 - 9	0 - 0,94	0 - 6	H1 ²⁾	0	NE

1) Tvornička postavka.

2) Ne koristite sol na ovoj razini.



Bez obzira na to koristite li standardni deterdžent ili multi-tablete (sa ili bez soli), postavite odgovarajuću razinu tvrdoće vode da bi obavijest o ponovnom punjenju soli bila aktivna.

-  Multi-tablete koje sadrže sol nisu dovoljno učinkovite za omekšavanje tvrde vode.

Tijekom svake regeneracije potrebno je dodatnih 2,0 litre vode, potrošnja energije se povećava za 0,02 kWh i program se produžuje za 4 minute.

Kako postaviti razinu omekšivača vode

1. Zatvorite vrata perilice posuđa i pritisnite tipku za uključivanje/isključivanje kako biste uključili uređaj.
2. U roku od 60 sekundi nakon uključivanja pritisnite gumb Program i držite ga dulje od 5 sekundi kako biste ušli u način postavljanja omekšavanja vode. Indikator soli će treperiti.
3. Pritisnite tipku Program za odabir ispravne postavke prema vašoj lokalnoj tvrdoći vode, postavka će se promijeniti sljedećim redoslijedom: H3->H4->H5->H6->H1->H2->H3.
4. Pričekajte 5 sekundi ili pritisnite tipku za uključivanje/isključivanje kako biste potvrdili postavku i izašli.

Razina omekšivača vode	LED indikator (○ : indikator isključen; ● : indikator uključen)		
			
H1	○	○	●
H2	○	●	○
H3	○	●	●
H4	●	○	○
H5	●	○	●
H6	●	●	○

Obavijest o nedostatku sredstva za ispiranje

Sredstvo za ispiranje pomaže u sušenju posuđa bez tragova i mrlja. Za najbolji učinak sušenja uvijek koristite sredstvo za ispiranje.

Sredstvo za ispiranje automatski se oslobađa tijekom faze vrućeg ispiranja.

Kad je komora za sredstvo za ispiranje prazna, uključen je indikator sredstva za ispiranje () koji upozorava da se sredstvo za ispiranje treba ponovo uliti. U drugim prilikama možete procijeniti preostalu količinu prema veličini crne točke na indikatoru razine sredstva za ispiranje, kao što je prikazano u nastavku:

- | | | | |
|---|----------|---|----------|
| ● | Puna | ◐ | 3/4 puna |
| ◑ | 1/2 puna | ◒ | 1/4 puna |
| ○ | Prazna | | |

Razina sredstva za ispiranje

Moguće je podesiti ispuštenu količinu sredstva za ispiranje između razine 1 (minimalna količina) i razine 4 (maksimalna količina).



Kako postaviti razinu sredstva za ispiranje

Uklonite čep spremnika sredstva za ispiranje. Okrenite okretni gumb indikatora pomoći pri ispiranju do nekog broja (1 – 4).

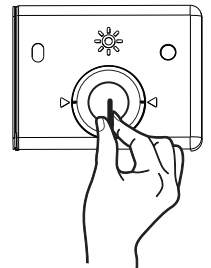
Ako se posuđe ne suši kako treba ili ima mrlja, namjestite kotačić na sljedeći veći broj dok posuđe ne bude bez mrlja. Smanjite ga ako na posuđu ima ljepljivih bjelkastih mrlja ili plavičastog filma na staklenom posuđu ili oštricama noževa.



Aktiviranje/deaktiviranje zvuka tipke

Pritisnite i držite  i  tipke na 3 sekunde za aktiviranje ili deaktiviranje zvuka tipki.

Prije prve uporabe

1. **Provjerite slaže li se trenutna razina omekšivača vode s tvrdoćom dovoda vode. Ako ne, podesite razinu omekšivača vode.**
 2. Napunite spremnik soli.
 3. Napunite spremnik sredstva za ispiranje.
 4. Otvorite slavinu za vodu.
 5. Pokrenite program za uklanjanje ostataka obrade koji još uvijek mogu biti unutar uređaja. Ne koristite deterdžent i ne puniti košare.
-  Nakon pokretanja programa, može trebati i do 5 minuta da uređaj ponovno napuni smolu u omekšivaču vode. Čini se da uređaj ne radi. Faza pranja započinje tek nakon završetka ovog postupka. Postupak se povremeno ponavlja.

Spremnik za sol

 **OPREZ!** Koristite grubu sol namijenjenu samo perilicama posuđa. Fina sol povećava rizik od korozije.

Sol se koristi za ponovno punjenje smole u omekšivaču vode i za postizanje dobrih rezultata pranja u svakodnevnoj upotrebi.

Punjenje spremnika soli

i Sol sipajte samo kada se uključi indikator soli.

1

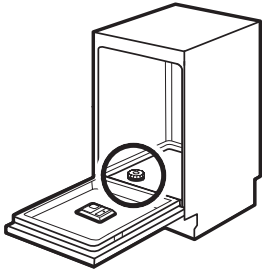

Pronađite spremnik za sol na dnu.

2

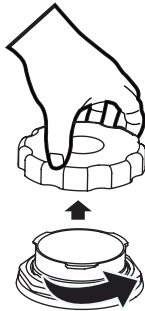

Uklonite poklopac spremnika za sol.

3

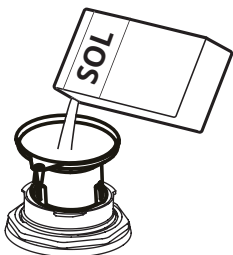

Stavite 1,5 kg soli za perilicu posuđa u spremnik za sol.

4

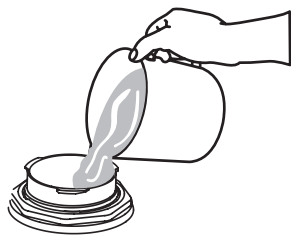

Napunite spremnik za sol vodom do maksimalne razine.

5

Čvrsto zatvorite čep spremnika za sol.

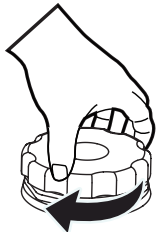

⚠ OPREZ! Voda i sol mogu izaći iz spremnika soli kada ga napunite. Nakon što napunite spremnik soli, odmah pokrenite program kako biste spriječili koroziju.

Punjenje spremnika sredstva za ispiranje

1

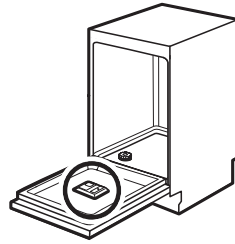

Pronađite dozator sredstva za ispiranje na unutarnjoj strani vrata.

2

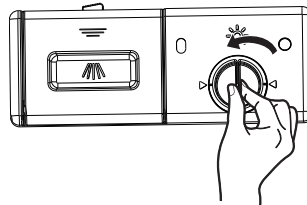

Uklonite čep spremnika sredstva za ispiranje okretanjem u smjeru suprotnom od kazaljke na satu.

3

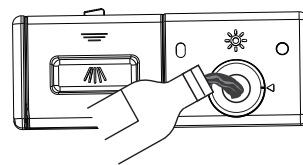

Napunite spremnik za sredstvo za ispiranje sredstvom za ispiranje. Pazite da ne prekoračite maksimalnu razinu.

4

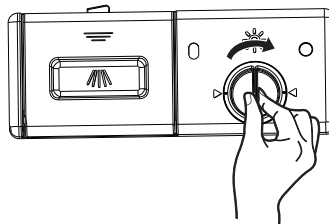

Zatvorite čep spremnika sredstva za ispiranje okretanjem u smjeru kazaljke na satu.

Svakodnevna uporaba

- Otvorite slavinu za vodu.
- Pritisnite gumb za uključivanje/isključivanje za aktiviranje uređaja.
 - Ako je indikator soli uključen, napunite spremnik soli.
 - Ako je indikator sredstva za ispiranje uključen, napunite spremnik sredstva za ispiranje.
- Okrenite prskalicu da vidite okreće li se slobodno.
- Napunite košaru i dodajte deterdžent.
- Postavite i pokrenite ispravan program za vrstu opterećenja i stupanj zaprljanja.

Upotreba deterdženta

1

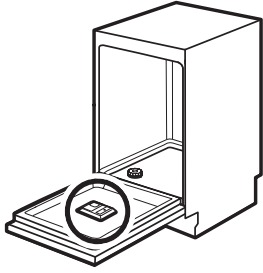

Pronađite dozator deterdženta na unutrašnjoj strani vrata.

2

Pritisnite

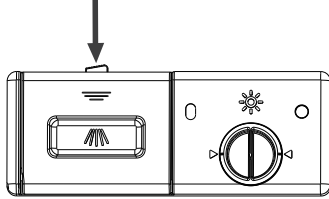

Pritisnite zasun za otpuštanje na spremniku deterdženta kako biste otvorili poklopac.

3

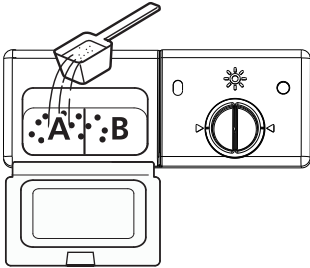

Dodajte deterdžent u veći otvor (A) za glavno pranje. Za jače zaprljano rublje također dodajte nešto deterdženta u manju šupljinu (B) za otpuštanje tijekom pretpranja.

4

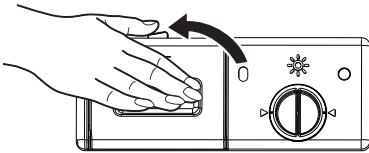

Zatvorite poklopac i pritisnite ga prema dolje dok ne sjedne na mjesto.

Funkcija automatskog isključivanja

Ova funkcija smanjuje potrošnju energije automatskim deaktiviranjem uređaja kada ne radi.

Funkcija počinje s radom:

- 15 minuta nakon završetka programa.
- Nakon 15 minuta ako se program nije pokrenuo.

Pokretanje programa

⚠ OPREZ! Ne uklanjajte košare iz perilice posuđa prije dovršetka ciklusa pranja.

1. Izvucite donju i gornju košaru, stavite posuđe i gurnite ga natrag. Preporuča se prvo staviti donju košaru, a zatim gornju.
2. Ulijte deterdžent.
3. Umetnite utikač u utičnicu. Za napajanje pogledajte pločicu s podacima na unutarnjoj strani vrata uređaja. Provjerite je li dovod vode uključen na puni tlak.
4. Zatvorite vrata, zatim pritisnite gumb za uključivanje/isključivanje.
5. Odaberite program, uključit će se odgovarajuće svjetlo. Zatim pritisnite tipku Start/Pauza, perilica posuđa će započeti svoj ciklus.

Pokretanje programa s odgođenim početkom

1. Zatvorite vrata uređaja i postavite program.
2. Pritišćite  dok zaslon ne pokaže vrijeme odgode koje želite postaviti (3h/6h/9h). Uključuje se indikator odgode.
3. Pritisnite Pokretanje/Pauza za početak odbrojavanja.

Dok je odbrojavanje u tijeku, moguće je povećati vrijeme odgode, ali i promijeniti odabir programa i opcija. Najprije pritisnite gumb Pokretanje/Pauza.

Kada je odbrojavanje završeno, pokreće se program.

Otvaranje vrata dok uređaj radi

Otvaranje vrata dok je program u tijeku zaustavlja uređaj. To može utjecati na potrošnju energije i trajanje programa.

Nakon zatvaranja vrata uređaj će nastaviti s radom za manje od 10 sekundi.

Poništavanje odgođenog početka za vrijeme odbrojavanja

Kad poništite odgođeni početak, morate ponovo podesiti program i opcije.

Pritisnite gumb za uključivanje/isključivanje kako biste deaktivirali uređaj. Odgođeni početak bit će poništen.

Otkazivanje programa

Pritisnite gumb za uključivanje/isključivanje kako biste deaktivirali uređaj. Ili otvorite vrata da zaustavite program i pričekajte nekoliko sekundi dok se uređaj potpuno ne zaustavi, a zatim pritisnite gumb za uključivanje/isključivanje. Program će biti otkazan. Prije pokretanja novog programa osigurajte da se u dozatoru deterdženta nalazi deterdžent.

Kraj programa

1. Pritisnite tipku za uključivanje/isključivanje ili pričekajte da funkcija automatskog isključivanja automatski deaktivira uređaj. Ako otvorite vrata prije aktivacije automatskog isključivanja, uređaj se automatski deaktivira.
2. Zatvorite slavinu za vodu.

Uređaj će davati zvučni signal 8 sekundi kada se program završi. Uređaj će tada ući u stanje pripravnosti.

Ako otvorite vrata dok se čuje zvučni signal, uređaj će odmah ući u stanje pripravnosti.

Promjena programa u sredini ciklusa

Program se može promijeniti samo ako je bio aktivan samo kratko vrijeme, inače je deterdžent možda ispušten ili je voda s deterdžentom već ispuštena. U tom slučaju treba resetirati perilicu posuđa i ponovno napuniti spremnik za deterdžent. Za resetiranje perilice posuđa, slijedite upute u nastavku:

1. Kad su vrata uređaja zatvorena, pritisnite gumb Pokretanje/Pauza.
2. Pritisnite gumb Program i držite ga dulje od 3 sekunde kako biste otkazali trenutni program. Uređaj će biti u načinu odabira programa.
3. Možete promijeniti program na željenu postavku ciklusa.

Zaboravili ste dodati posudu?

Zaboravljena posuda se može dodati u bilo kojem trenutku prije nego što se otvori spremnik za deterdžent. U tom slučaju slijedite ove korake:

1. Pritisnite tipku Start/Pauza za pauziranje ciklusa.
2. Kada prskalice prestanu raditi, možete potpuno otvoriti vrata.
3. Dodajte zaboravljeno posuđe.
4. Zatvorite vrata.
5. Pritisnite gumb Pokretanje/Pauza, a perilica posuđa pokrenut će se nakon 10 sekundi.

Podešavanje gornje košare

Visina gornje košare može se lako podesiti za prihvat višeg posuđa u gornjoj ili donjoj košari.

VAŽNO: Uklonite sve predmete prije podešavanja košare. Košarica mora biti prazna.

Za podešavanje visine gornje košare slijedite ove korake:

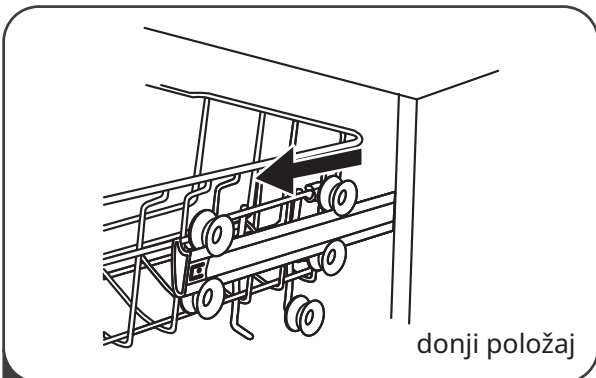

- 1 Izvucite gornju košaru.

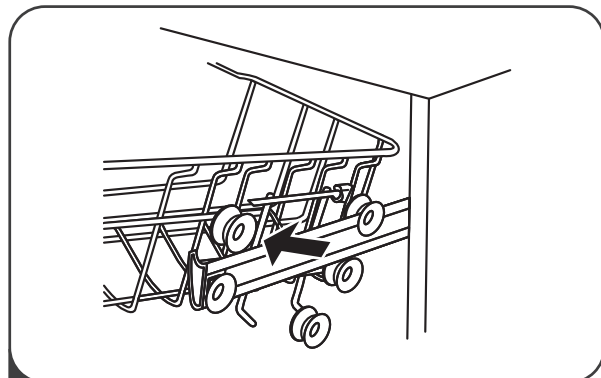

- 2 Uklonite gornju košaru.

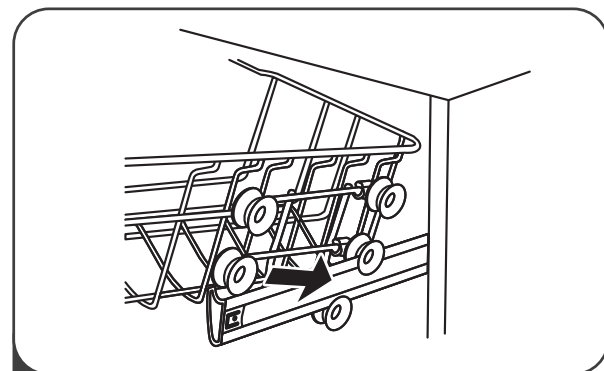

- 3 Ponovno pričvrstite gornju košaru na gornje ili donje valjke.

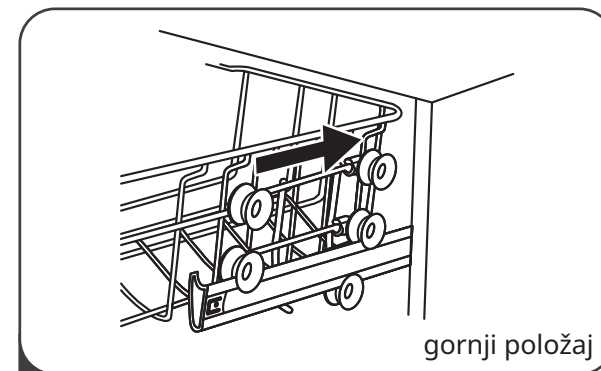

- 4 Pogurnite unutra gornju košaru.

Podesiva polica za šalice

Polica za šalice u gornjoj košari može se sklopiti kako bi se napravilo mjesta za više posuđe.

Povucite policu za šalice prema gore kako biste je sklopili.



Podesiva donja košara

Šiljci donje košare mogu se presaviti kako bi se napravilo mjesta za veliko posuđe.

Gurnite šiljke donje košarice prema dolje da biste savili šiljke.

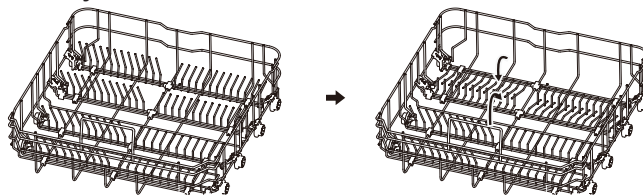

Naputci i savjeti

Općenito

Sljedeći savjeti osigurat će optimalne rezultate čišćenja i sušenja u svakodnevnoj uporabi te također pomoći zaštititi okoliša.

- Veće ostatke hrane iz posuđa uklonite u kantu za otpad.
- Nemojte ispirati posuđe ručno. Po potrebi koristite program pretpranja (ako je dostupan) ili odaberite program s fazom pretpranja.
- Prilikom punjenja uređaja vodite računa da voda iz mlaznica ručice za prskanje može u cijelosti doprijeti do posuđa i oprati ga. Pazite da se predmeti ne dodiruju i ne prekrivaju.
- Možete koristiti deterdžent za pranje posuđa, sredstvo za ispiranje i sol odvojeno ili možete upotrebljavati multi-tablete (npr. „3 u 1“, „4 u 1“, „Sve u 1“). Slijedite upute navedene na ambalaži.
- Odaberite program prema vrsti opterećenja i stupnju zaprljanja. S ECO programom najefikasnije koristite potrošnju vode i energije za posuđe i pribor za jelo s normalnim zaprljanjem.

Upotreba soli, sredstva za ispiranje i deterdženta

- Koristite samo sol, sredstvo za ispiranje i deterdžent za perilicu posuđa. Ostali proizvodi mogu oštetiti uređaj.
- U područjima s tvrdom i vrlo tvrdom vodom preporučujemo da koristite običan deterdžent za pranje suđa (prah, gel, tablete koji ne sadrže dodatna sredstva), sredstvo za ispiranje i sol odvojeno za optimalne rezultate čišćenja i sušenja.
- Barem jednom mjesečno pokrenite uređaj sa sredstvom za čišćenje uređaja koje je posebno namijenjeno za tu svrhu.
- Tablete deterdženata ne otapaju se u potpunosti u kratkim programima. Kako biste spriječili ostatke deterdženata na posuđu, preporučujemo da tablete koristite s dugim programima.
- Ne koristite više od odgovarajuće količine deterdženta. Pogledajte upute na ambalaži deterdženta.

Što učiniti kada želite prestati upotrebljavati multi-tablete

Prije nego što počnete zasebno koristiti deterdžent, sol i sredstvo za ispiranje, obavite sljedeći postupak.

1. Postavite najvišu razinu omekšivača vode.
2. Provjerite jesu li spremnici za sol i sredstvo za ispiranje puni.
3. Započnite najkraći program s fazom ispiranja. Ne dodavajte deterdžent i ne puniti košare.
4. Kada je program završen, prilagodite omekšivač vode prema tvrdoći vode u vašem području.
5. Podesite količinu sredstva za ispiranje koja će se ispustiti.
6. Aktivirajte obavijest o nedostatku sredstva za ispiranje.

Punjenje košara

i Pogledajte primjere opterećenja košara na stranici 453.

- Uređaj upotrebljavajte samo za pranje predmeta koji se sigurni za pranje u perilici posuđa.
- Ne stavljajte u uređaj predmete od drva, aluminijski, kositra i bakra.
- U uređaj ne stavljajte predmete koji mogu apsorbirati vodu (spužve, kućne krpe).
- Uklonite preostalu hranu iz predmeta.
- Predmete s ostacima zagorjele hrane namočite u vodi.
- Šuplje predmete (šalice, čaše i zdjelice) stavite tako da njihovi otvori budu okrenuti prema dolje.
- Pazite da pribor za jelo i suđe ne budu spojeni. Žlice pomiješajte s ostalim priborom za jelo.
- Pazite da se čaše ne dodiruju.
- Male predmete stavite u košaru za pribor za jelo.
- Lagane predmete stavite u gornju košaru. Pazite da se predmeti ne pomiču.

Prije pokretanja programa

Provjerite sljedeće:

- Filtri su čisti i pravilno postavljeni.
- Poklopac spremnika za sol čvrsto je zatvoren.
- Ručice za prskanje nisu začepljene.
- Postoji sol za pranje posuđa i sredstvo za ispiranje (osim ako ne koristite multi-tablete).
- Položaj predmeta u košarama je ispravan.
- Program je primjenjiv za vrstu opterećenja i za stupanj zaprljanja.
- Koristi se ispravna količina deterdženta.

Pražnjenje košara

i Za bolje rezultate sušenja držite vrata uređaja odškrinuta nekoliko minuta prije nego izvadite posuđe.

1. Ostavite posuđe da se ohladi prije nego ga izvadite iz uređaja. Vruće se posuđe lako oštećuje.
2. Prvo izvadite predmete iz donje košare, a zatim iz gornje.

i Na kraju programa voda i dalje može ostati na bočnim stranama i na vratima uređaja.

Primjeri opterećenja košare

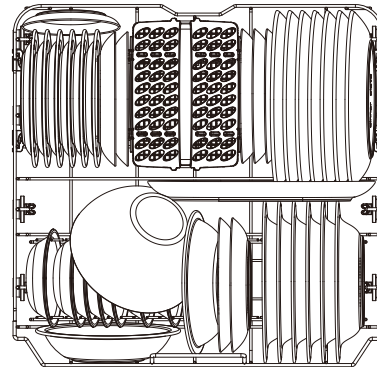
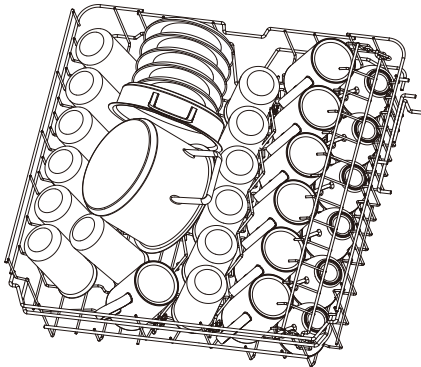

Stalac za pribor za jelo

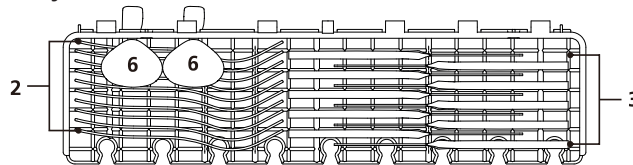

Košara za pribor za jelo

UNUTRA ←

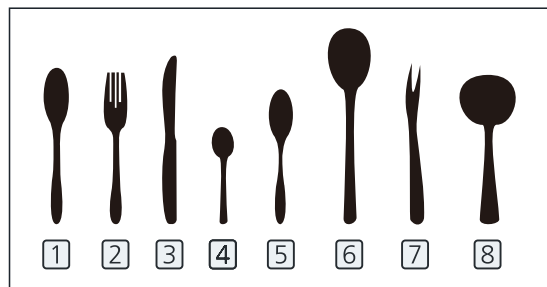
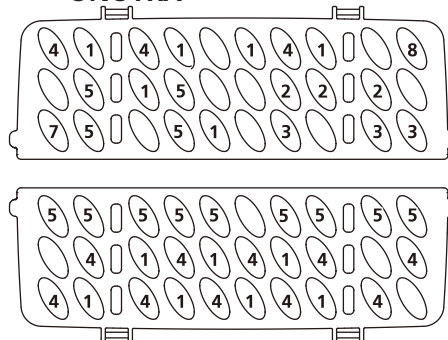

Održavanje i čišćenje

⚠ UPOZORENJE! Prije održavanja isključite uređaj i odspojite mrežni utikač iz glavne utičnice.

i Prljavi filtri i začepljene prskalice smanjuju rezultate pranja. Redovito vršite provjeru i po potrebi ih očistite.

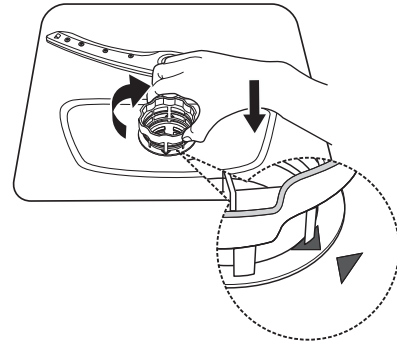

Čišćenje filtara

1. Okrenite filtar u smjeru suprotnom od kazaljke na satu da se otključa, a zatim ga podignite iz uređaja.

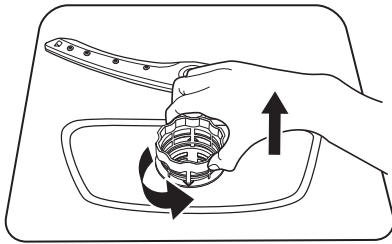

2. Čvrsto uhvatite B, a zatim palcima pritisnite vrh najšire šipke i izvucite A.

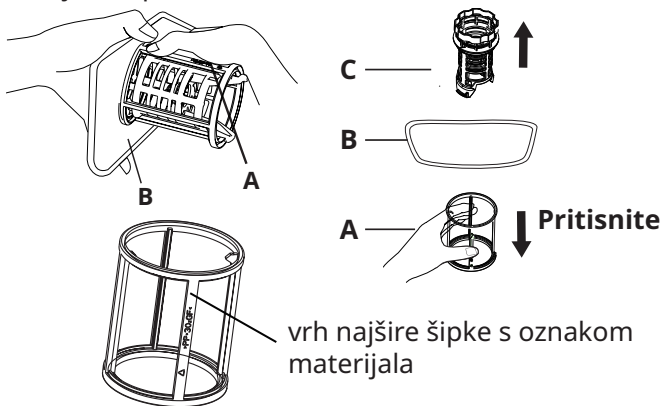

3. Isperite filtar pod tekućom vodom kako biste uklonili veće ostatke hrane. Za temeljitije čišćenje koristite mekanu četku za čišćenje.

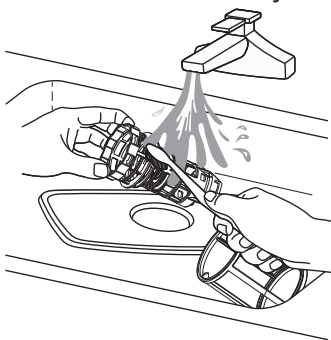

4. Ponovno sastavite filtre obrnutim redoslijedom od rastavljanja, vratite filtarski uložak i okrenite u smjeru kazaljke na satu do strelice za zatvaranje.

Čišćenje ručica za prskanje

Preporučamo redovito čišćenje gornje i donje prskalice kako biste izbjegli začepljenje. Začepljene rupe mogu prouzročiti nezadovoljavajuće rezultate pranja.

1. Izvucite gornju i donju košaru.
2. Kako biste odvojili gornju ručicu za prskanje od gornje košare, pronađite maticu u središtu gornje ručice i okrenite je u smjeru suprotnom od kazaljke na satu kako biste je uklonili.

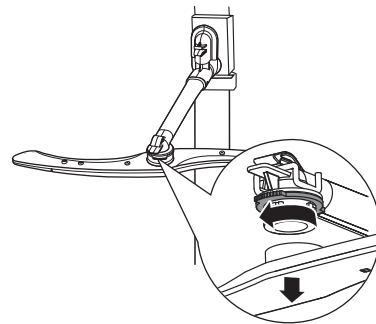

3. Da biste odvojili donju ručicu za prskanje od dna uređaja, samo je povucite prema gore da biste je uklonili.

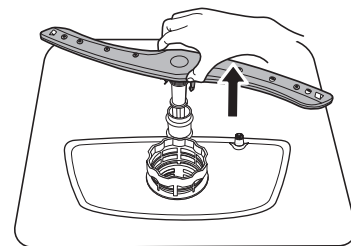

4. Isperite gornju i donju ručicu za prskanje pod tekućom vodom. Upotrijebite tanki šiljati alat (npr. čačkalicu) za uklanjanje čestica prljavštine iz rupa ručica za prskanje.

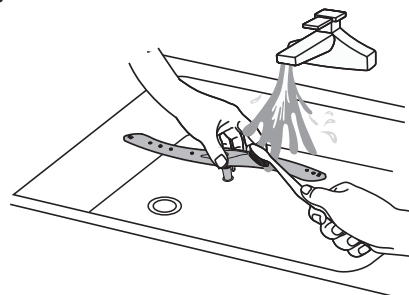

5. Nakon čišćenja zamijenite ručice za prskanje. Da biste pričvrstili gornju ručicu za prskanje na gornju košaru, poravnajte središnji položaj ručice s maticom i okrenite u smjeru kazaljke na satu da se stegne. Za pričvršćivanje donje prskalice na dno uređaja, umetnite donju prskalicu na mjesto.

Čišćenje vanjskog dijela

- Uređaj čistite vlažnom mekom krpom.
- Rabite samo prirodna sredstva za čišćenje.
- Ne koristite abrazivne proizvode, abrazivne jastučice za čišćenje ili otapala.

Čišćenje unutrašnjosti

- Pažljivo očistite uređaj, uključujući gumenu brtvu na vratima, mekom vlažnom krpom.
- Kako biste održali performanse vašeg uređaja, barem jednom mjesečno koristite proizvod za čišćenje, posebno dizajniran za perilice posuđa. Pažljivo slijedite upute na ambalaži proizvoda.
- Ne koristite abrazivne proizvode, abrazivne jastučice za čišćenje, oštre alate, jake kemikalije, strugače i otapala.
- Redovita upotreba kratkotrajnih programa može prouzrokovati nagomilavanje masnoće i kamenca unutar uređaja.
- Pokrenite dugotrajne programe najmanje dva puta mjesečno kako biste spriječili njihovo nakupljanje.

Mjera zaštite od smrzavanja

Poduzmite mjere zaštite od smrzavanja na perilici posuđa zimi. Nakon svakog ciklusa pranja, postupite na sljedeći način:

1. Prekinite napajanje perilice posuđa na izvoru napajanja.
2. Zatvorite dovod vode i odvojite dovodnu cijev od vodenog ventila.
3. Ispustite vodu iz ulazne cijevi i ventila za vodu. (Koristite posudu za skupljanje vode)
4. Ponovno spojite cijev za dovod vode na ventil za vodu.
5. Uklonite filter na dnu kade i spužvom upijte vodu u koritu.

Premještanje uređaja

Ako se uređaj mora pomaknuti, pokušajte ga držati u okomitom položaju. Ako je apsolutno potrebno, može se postaviti na leđa.

Kada se ne koristi dulje vrijeme

Preporuča se da pokrenete ciklus pranja s praznom perilicom posuđa, a zatim izvadite utikač iz utičnice, zatvorite dovod vode i ostavite vrata uređaja malo otvorena. To će pomoći da brtve na vratima duže traju i spriječiti stvaranje neugodnih mirisa unutar uređaja.

Otklanjanje poteškoća

Ako se uređaj ne pokrene ili se zaustavi tijekom rada, najprije provjerite možete li sami riješiti problem uz pomoć podataka u tablici ili kontaktirajte ovlašteni servisni centar.



UPOZORENJE! Popravci koji nisu pravilno izvedeni mogu rezultirati ozbiljnim rizikom za sigurnost korisnika. Sve popravke mora obaviti kvalificirano osoblje.

Problem	Mogući uzrok i rješenje
Uređaj ne možete aktivirati.	<ul style="list-style-type: none"> • Provjerite je li mrežni utikač priključen u mrežnu utičnicu. • Provjerite nalazi li se u kutiji s osiguračima oštećen osigurač.
Program se ne pokreće.	<ul style="list-style-type: none"> • Provjerite jesu li vrata uređaja zatvorena. • Ako je postavljen odgođeni početak, poništite postavku ili pričekajte kraj odbrojavanja. • Uređaj je započeo postupak punjenja smole u omekšivaču vode. Postupak traje oko 5 minuta.
Uređaj se ne puni vodom.	<ul style="list-style-type: none"> • Provjerite je li slavina za vodu otvorena. • Vodite računa da tlak u dovodu vode nije prenizak. Za ove informacije obratite se lokalnom tijelu za vodoopskrbu. • Provjerite nije li slavina za vodu začepljena. • Provjerite nije li filter u ulaznom crijevu začepljen. • Pazite da ulazno crijevo nema nabora i savijanja.
Uređaj ne postiže potrebnu temperaturu.	<ul style="list-style-type: none"> • Kvarovi grijaćih elemenata. Obratite se ovlaštenom servisnom centru.

Problem	Mogući uzrok i rješenje
Uređaj ne odvodi vodu.	<ul style="list-style-type: none"> • Provjerite nije li cijev sudopera začepljena. • Provjerite nije li filter u izlaznom crijevu začepljen. • Osigurajte da sustav unutrašnjeg filtra nije začepljen. • Provjerite da odvodno crijevo nema nabora ili savijanja.
Uređaj se zaustavlja i pokreće više puta tijekom rada.	<ul style="list-style-type: none"> • To je uobičajeno. Omogućava optimalne rezultate čišćenja i uštedu energije.
Program traje predugo.	<ul style="list-style-type: none"> • Ako je postavljena opcija odgođenog početka, poništite postavku odgode ili pričekajte kraj odbrojavanja.
Preostalo vrijeme na zaslonu se povećava i preskače skoro do kraja vremena programa.	<ul style="list-style-type: none"> • Ovo nije kvar. Uređaj radi ispravno.
Mala propuštanja s vrata uređaja.	<ul style="list-style-type: none"> • Uređaj nije izravan. Otpustite ili zategnite podesive nožice (ako je primjenjivo). • Vrata uređaja nisu centrirana. Podesite stražnju nožicu (ako je primjenjivo).
Vrata uređaja teško je zatvoriti.	<ul style="list-style-type: none"> • Uređaj nije izravan. Otpustite ili zategnite podesive nožice (ako je primjenjivo). • Dijelovi posuđa strše iz košara.
Zveckanje/kuckanje iz uređaja.	<ul style="list-style-type: none"> • Stolno posuđe nije pravilno postavljeno u košare. Pogledajte letak o punjenju košare. • Osigurajte da se ručice za prskanje mogu slobodno okretati.
Uređaj uzrokuje okidanje prekidača.	<ul style="list-style-type: none"> • Amperaža nije dovoljna za opskrbu svih uređaja koji se koriste. Provjerite amperažu utičnice i kapacitet brojila ili isključite jedan od korištenih uređaja. • Unutarnja električna greška uređaja. Obratite se ovlaštenom servisnom centru.

 Pogledajte „**Prije prve uporabe**“, „**Svakodnevna uporaba**“ ili „**Naputci i savjeti**“ za druge moguće uzroke.

Nakon problema na uređaju, isključite ga i aktivirajte. Ako se problem ponovi, obratite se ovlaštenom servisnom centru.

Rezultati pranja i sušenja nisu zadovoljavajući







Problem	Mogući uzrok i rješenje
Loši rezultati pranja.	<ul style="list-style-type: none"> • Pogledajte „Svakodnevna uporaba“, „Naputci i savjeti“ i odjeljak o punjenju košare. • Koristite intenzivnije programe pranja. • Očistite mlaznice za prskanje i filter. Pogledajte „Održavanje i čišćenje“.
Slabi rezultati sušenja.	<ul style="list-style-type: none"> • Stolno posuđe predugo je ostalo u zatvorenom uređaju. • Nema sredstva za ispiranje ili doza sredstva za ispiranje nije dovoljna. Postavite dozator sredstva za ispiranje na višu razinu. • Predmete od plastike možda će trebati osušiti ručnikom. • Za najbolje performanse sušenja aktivirajte opciju dodatnog sušenja. • Preporučamo da uvijek koristite sredstvo za ispiranje, čak i u kombinaciji s multi-tabletama.

Problem	Mogući uzrok i rješenje
Na čašama i posuđu postoje bjelkaste pruge ili plavkasti slojevi.	<ul style="list-style-type: none"> • Količina sredstva za ispiranje je prevelika. Podesite razinu sredstva za ispiranje na nižu razinu. • Količina deterdženta je prevelika.
Na čašama i posuđu postoje mrlje i kapi osušene vode.	<ul style="list-style-type: none"> • Ispuštena količina sredstva za ispiranje nije dovoljna. Podesite razinu sredstva za ispiranje na višu razinu. • Uzrok može biti kvaliteta sredstva za ispiranje.
Posuđe je mokro.	<ul style="list-style-type: none"> • Program nema fazu sušenja ili ima fazu sušenja s niskom temperaturom. • Dozator za sredstvo za ispiranje je prazan. • Uzrok može biti kvaliteta sredstva za ispiranje. • Kvaliteta multi-tableta može biti uzrok. Isprobajte drugu marku ili aktivirajte dozator sredstva za ispiranje i zajedno koristite sredstvo za ispiranje i multi-tablete.
Unutrašnjost uređaja je mokra.	<ul style="list-style-type: none"> • To nije kvar uređaja. Ovu pojavu uzrokuje vlaga u zraku koja se kondenzira na zidovima.
Neobična pjena tijekom pranja.	<ul style="list-style-type: none"> • Koristite deterdžent namijenjen samo za perilice posuđa. • U spremniku za ispiranje postoji curenje. Obratite se ovlaštenom servisnom centru.
Tragovi hrđe na priboru za jelo.	<ul style="list-style-type: none"> • U vodi koja se koristi za pranje ima previše soli. Pogledajte „Omekšivač vode“. • Pribor za jelo od srebra i nehrđajućeg čelika postavljen je zajedno. Izbjegavajte stavljanje predmeta od srebra i nehrđajućeg čelika blizu jedan drugog.
U raspršivaču na kraju programa postoje ostaci deterdženta.	<ul style="list-style-type: none"> • Tableta deterdženta zaglavila se u raspršivaču, pa je voda nije potpuno isprala. • Voda ne može isprati deterdžent iz spremnika. Provjerite nije li ručica za prskanje blokirana ili začepljena. • Pazite da predmeti u košarama ne spriječe otvaranje poklopca spremnika deterdženta.
Miris unutar uređaja.	<ul style="list-style-type: none"> • Pogledajte „Čišćenje unutrašnjosti“.
Kamenac se taloži na posuđu, na kadi i na unutarnjoj strani vrata.	<ul style="list-style-type: none"> • Razina soli je niska, provjerite indikator dolijevanja. • Poklopac posude za sol je otpušten. • Voda iz slavine je tvrda. Pogledajte „Omekšivač vode“. • Čak i kod uporabe višenamjenskih tableta koristite sol i postavite regeneraciju omekšivača vode. Pogledajte „Omekšivač vode“. • Ako se i dalje zadržavaju naslage kamenca, očistite uređaj sredstvima za čišćenje uređaja koji su posebno namijenjeni za tu svrhu. • Pokušajte s drugim deterdžentom. • Obratite se proizvođaču deterdženta.
Mutno, oštećeno posuđe ili posuđe koje je izgubilo boju.	<ul style="list-style-type: none"> • Pazite da se u uređaju peru samo predmeti koji su sigurni za pranje u perilici posuđa. • Pažljivo napunite i ispraznite košaru. Pogledajte primjere punjenja košara na kraju korisničkog priručnika. • Postavite osjetljive predmete u gornju košaru.

 Pogledajte „**Prije prve uporabe**“, „**Svakodnevna uporaba**“ ili „**Naputci i savjeti**“ za druge moguće uzroke.

Indikacije greške

Ako postoji kvar, perilica posuđa će javiti grešku. Sljedeća tablica prikazuje moguće indikacije grešaka i njihove uzroke.

Indikacije greške	Značenje	Mogući uzrok i rješenje
Indikator  brzo treperi	Duže ulazno vrijeme.	Slavina nije otvorena, ili je unos vode ograničen, ili je pritisak vode prenizak.
Indikatori  i  brzo trepere	Ne postiže potrebnu temperaturu.	Neispravnost grijaćeg elementa.
Indikator  brzo treperi	Preljevanje.	Neki element perilice posuđa curi.
Indikatori ECO,  i  brzo trepere	Kvar komunikacije između glavne ploče i ploče zaslona.	Otvoren strujni krug ili prekinuto ožičenje za komunikaciju.

⚠ UPOZORENJE!

- Ako dođe do prelijevanja, zatvorite glavni dovod vode prije nego pozovete servis.
- Ako u baznoj posudi ima vode zbog prepune ili malog curenja, vodu treba ukloniti prije ponovnog pokretanja perilice posuđa.
- Ako postoji greška koja se ne može riješiti, zatražite stručnu pomoć.

Tehnički podaci (EN60436)

Naziv dobavljača	IKEA of Sweden AB
Adresa dobavljača	IKEA of Sweden AB, Tulpanvägen 8, 343 81 Älmhult, Švedska
Vrsta proizvoda	Perilica posuđa
Tip uređaja	Samostojeći
Dimenzije (Š x V x D)	60 x 85 x 60 cm
Nazivni kapacitet ^{a)} (ps)	13 ^{b)}
Razred energetske učinkovitosti ^{a)}	E
EEI ^{a)}	55,9
Indeks performansi čišćenja ^{a)}	1,125
Indeks performansi sušenja ^{a)}	1,065
Potrošnja energije po ciklusu ^{c)}	0,937 kWh
Potrošnja vode po ciklusu ^{d)}	11 litara
Trajanje programa ^{a)}	3:50 (h:min)
Emisija akustične buke nošene zrakom ^{a)}	47 dB(A)
Razred emisije akustične buke nošene zrakom ^{a)}	C
Isklj.	0,49 W
Odgođeni početak	1,00 W

a) Za eko program.

b) Maksimalan broj posuđa za pranje je 13. Pogledajte primjere opterećenja košara na početku ovog kratkog vodiča. Ispravno punjenje doprinijeti će uštedi energije i vode. Posuđe se možda neće očistiti s nepravilnim opterećenjem.

c) Potrošnja energije u kWh po ciklusu, na temelju eko programa koji koristi punjenje hladnom vodom. Stvarna potrošnja energije ovisit će o načinu korištenja uređaja.

d) Potrošnja vode u litrama po ciklusu, na temelju eko programa. Stvarna potrošnja vode ovisit će o načinu korištenja uređaja i tvrdoći vode.

i Broj artikla i serijski broj prikazani su na ploči s nazivnim podacima s unutarnje desne strane vrata uređaja.

Broj artikla

XXXXXXXX (8-znamenasti broj)



Serial No.:XXXXXXXX

Broj artikla

(8-znamenasti broj)

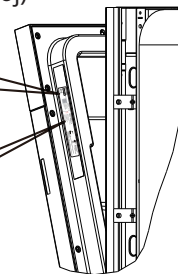

Slika služi samo u ilustrativne svrhe

Poveznica na EU EPREL bazu podataka

QR kod na energetskej naljepnici isporučenoj s uređajem pruža web poveznicu za registraciju ovog uređaja u EU EPREL bazi podataka. Čuvajte energetske oznake kao referencu zajedno s korisničkim priručnikom i svim ostalim dokumentima koji su isporučeni s ovim uređajem.

Podatke o učinku proizvoda moguće je pronaći u EU EPREL bazi podataka putem poveznice <https://eprel.ec.europa.eu> te naziva modela i broja proizvoda koje možete pronaći na pločici s tehničkim podacima uređaja. Pogledajte poglavlje "Opis proizvoda".

Za detaljnije informacije o energetskej naljepnici posjetite www.theenergylabel.eu.

Briga o okolišu

Reciklirajte materijale sa simbolom . Stavite ambalažu u odgovarajuće kontejnere kako biste je reciklirali. Pomozite u zaštiti okoliša i zdravlja ljudi recikliranjem otpada električnih i elektroničkih

uređaja. Uređaje označene simbolom  nemojte odlagati s kućanskim otpadom. Proizvod vratite vašem lokalnom reciklažnom centru ili kontaktirajte općinski ured.

IKEA Jamstvo

Koliko dugo je IKEA jamstvo valjano?

Ovo jamstvo vrijedi 2 godina od datuma kupnje osim ako nije drugačije navedeno u nacionalnom zakonodavstvu. U Norveškoj, Portugalu i Španjolskoj jamstvo vrijedi 3 godine od datuma isporuke kupcu, osim ako nije drugačije navedeno u nacionalnom zakonodavstvu. Posjetite IKEA.com kako biste saznali što se primjenjuje u vašoj zemlji. Kao dokaz kupnje potrebno je imati originalni račun. Usluga servisiranja u jamstvenom roku ne produžuje jamstveni rok uređaja.

Tko izvršava servisne usluge?

Davatelj usluga IKEA pružit će uslugu putem vlastitih servisnih službi ili ovlaštene mreže partnera.

Što je pokriveno ovim jamstvom?

Ovo jamstvo pokriva kvarove na uređaju nastale kao posljedica grešaka u konstrukciji ili materijalima od datuma kupovine od IKEA-e. Ovo jamstvo odnosi se samo na kućnu uporabu. Izuzeci su navedeni pod naslovom „Što nije pokriveno ovim jamstvom?“ Pod jamstvenim rokom, troškovi za uklanjanje kvarova, kao npr. popravci, dijelovi, troškovi rada i transportni troškovi su obuhvaćeni jamstvom, pod uvjetom da je uređaj dostupan za popravak bez posebnih izdataka. Na ove uvjete primjenjuju se smjernice EU (Direktive (EU) 2019/771) i odgovarajući lokalni propisi. Zamijenjeni dijelovi postaju vlasništvo IKEA-e.

Što će IKEA učiniti kako bi riješila problem?

Davatelj usluga imenovan od strane tvrtke IKEA pregledat će proizvod i prema vlastitom nahođenju odlučiti je li pokriven ovim jamstvom. Ako se smatra pokrivenim, dobavljač usluga IKEA ili njezin ovlaštenu servisni servis putem vlastitih servisnih operacija, tada će, prema vlastitom nahođenju, popraviti neispravni proizvod ili ga zamijeniti istim ili sličnim proizvodom.

Što nije pokriveno ovim jamstvom?

- Istrošenost pri normalnoj uporabi.
- Namjerna oštećenja ili oštećenja nastala uslijed nemarnosti, nepoštivanja uputa za rad, neispravne instalacije ili ukopčavanje na pogrešan napon, kao posljedica kemijskih ili elektrokemijskih reakcija, hrđe, korozije ili prodora vode, koja obuhvaćaju ali se ne ograničavaju na oštećenja prouzročena pretjeranom količinom kamenca u vodovodu i abnormalnim uvjetima okoliša.
- Potrošni dijelovi uključujući baterije i žarulje.
- Nefunkcionalni i ukrasni dijelovi koji ne utječu na uobičajenu uporabu uređaja, uključuju bilo kakve ogrebotine i moguće razlike u boji.
- Slučajna oštećenja prouzročena stranim predmetima ili tvarima i čišćenjem ili deblokiranjem filtera, sustava za ispuštanje vode ili ladica za sredstvo za pranje.
- Oštećenja sljedećih dijelova: staklokeramike, pribora, košara za posuđe i pribora za jelo, dovodnih i odvodnih cijevi, brtvi, žarulja i poklopaca za žarulje, zaslona, gumbova, kućišta i dijelova kućišta. Osim ako se može dokazati da su ta oštećenja prouzročena greškama u proizvodnji.
- Slučajevi u kojima nije pronađena greška tijekom posjeta tehničara.
- Popravci koji nisu izvršeni od strane naših pružatelja usluga i/ili ugovorno ovlaštenih servisnih partnera ili ako se nisu koristili originalni rezervni dijelovi.
- Popravci prouzročeni pogrešno izvršenim instalacijama ili instalacijama koje nisu u skladu sa specifikacijom.
- Uporaba uređaja u ne-kućanske, odnosno profesionalne svrhe.

- Oštećenja prouzročena prijevozom. Ako kupac preveze proizvod u svoj dom ili na neku drugu adresu, IKEA nije odgovorna za bilo kakvu štetu koja može nastati tijekom prijevoza. Međutim, ako IKEA isporuči proizvod na adresu kupca za dostavu, tada će oštećenje proizvoda koje nastane tijekom isporuke biti pokriveno ovim jamstvom.
- Troškovi izvođenja prve instalacije IKEA uređaja. Međutim, ako dobavljač usluga tvrtke IKEA ili njegov ovlaštenu servisni servis popravi ili zamijeni uređaj pod uvjetima ovog jamstva, davatelj usluga ili njegov ovlaštenu servisni servis ponovno će instalirati popravljeni uređaj ili zamjenu, ako je potrebno.

Ovo se ograničenje ne odnosi na radove bez grešaka koje obavlja kvalificirani stručnjak koristeći naše originalne dijelove kako bi uređaj prilagodio tehničkim sigurnosnim specifikacijama druge zemlje EU.

Primjena lokalnih zakona

IKEA jamstvo daje vam određena zakonska prava koja pokrivaju ili premašuju lokalne zahtjeve. Međutim, ovi uvjeti ne ograničavaju ni na koji način potrošačka prava zajamčena lokalnim zakonodavstvom.

Područje valjanosti

Za uređaje koji su kupljeni u jednoj od zemalja Europske unije i odneseni u drugu zemlju u Europskoj uniji, usluge će biti pružene u okviru uvjeta jamstva koji se normalno primjenjuju u novoj zemlji. Obveza izvršenja usluga u okviru jamstva postoji samo ako je uređaj instaliran u skladu s:

- tehničkim specifikacijama zemlje u kojoj se podnosi zahtjev pod jamstvom;
- uputama za montažu i Sigurnosnim informacijama u Uputama za uporabu.

Postprodajna služba za IKEA uređaje:

Ne ustručavajte se kontaktirati IKEA postprodajnu službu te:

podnijeti zahtjev za servis prema ovom jamstvu, zatražiti pojašnjenja o ugradnji IKEA uređaja u namjenski kuhinjski namještaj IKEA. Služba neće pružiti pojašnjenja koja se odnose na:

cjelokupnom instalacijom IKEA kuhinje; električnim priključcima (ako stroj dolazi bez utikača i kabela), na vodu i plin jer ih mora izvršiti ovlaštenu servisera.

Zatražite pojašnjenje sadržaja korisničkog priručnika i specifikacija IKEA uređaja.

Kako bismo osigurali da vam možemo pružiti najbolju pomoć pažljivo pročitajte odjeljak Upute za montažu i/ili Korisnički priručnik unutar ove knjižice prije nego što nas kontaktirate.

Dostupnost rezervnih dijelova

Sljedeći dijelovi bit će dostupni 7 godina nakon prestanka proizvodnje ovog modela: motor; cirkulacijska i odvodna pumpa; grijači i grijaći elementi, uključujući dizalice topline (odvojeno ili u paketu); cjevovodi i pripadajuća oprema, uključujući sva crijeva, ventile, filtre i čepove za vodu; strukturni i unutarnji dijelovi koji se odnose na sklopove vrata (odvojeno ili u paketu); tiskane ploče; elektronički zasloni; tlačne sklopke; termostati i senzori; softver i firmver, uključujući softver za resetiranje.

Sljedeći dijelovi bit će dostupni 10 godina nakon prestanka proizvodnje ovog modela: šarka i brtve na vratima, druge brtve, krakovi za prskanje, odvodni filtri, unutarnji nosači i plastična periferna oprema kao što su košare i poklopci.

Za narudžbu rezervnih dijelova kontaktirajte Postprodajnu službu tvrtke IKEA.

Kako doći do nas ako trebate našu uslugu



Pogledajte posljednju stranicu ovog priručnika za cjelovit popis kontakata koje je imenovala IKEA i relativne nacionalne brojeve telefona.

- **i** Preporučamo da koristite određene telefonske brojeve navedene na kraju ovog priručnika kako bismo vam pružili bržu uslugu. Uvijek se obratite na brojeve navedene u knjižici određenog uređaja za koji vam je potrebna pomoć. Prije nego što nas pozovete, uvjerite se da kod sebe imate IKEA broj artikla (8-znamenasti kôd) i serijski broj (8-znamenasti broj koji se može naći na nazivnoj pločici) za uređaj za koji vam je potrebna naša pomoć.

- **i** **SAČUVAJTE RAČUN!** To je vaš dokaz o kupnji i potreban vam je za valjanost jamstva. Imajte na umu da račun prikazuje i naziv i broj IKEA artikla (8-znamenasti kôd) za svaki kupljeni uređaj.

Trebate li dodatnu pomoć?

Za sva dodatna pitanja koja nisu vezana za razdoblje nakon prodaje vaših uređaja, molimo kontaktirajte naš najbliži IKEA prodajni centar. Savjetujemo vam da pažljivo pročitate dokumentaciju koja se odnosi na uređaj prije nego što nas kontaktirate.

Sadržaj

Informacije o bezbednosti	462	Svakodnevna upotreba	470
Bezbednosna uputstva	463	Saveti	473
Opis proizvoda	465	Održavanje i čišćenje	475
Komandna tabla	466	Rešavanje problema	476
Programi	467	Tehnički podaci (EN60436)	480
Funkcije	468	Informacije u vezi sa zaštitom životne sredine	481
Podešavanja	468	Garancija kompanije IKEA	481
Pre prve upotrebe	469		

Može da se menja bez najave.

⚠ Informacije o bezbednosti

Pažljivo pročitajte priložena uputstva pre postavljanja i upotrebe uređaja. Proizvođač ne snosi odgovornost za povrede i oštećenja izazvana nepravilnom ugradnjom ili upotrebom. Uvek čuvajte uputstva na bezbednom i pristupačnom mestu radi buduće upotrebe.

Bezbednost dece i ugroženih osoba

- Deca od 8 godina i starija, kao i osobe sa smanjenim fizičkim, čulnim ili mentalnim sposobnostima ili bez dovoljnog iskustva i znanja mogu da koriste ovaj uređaj samo ako su pod nadzorom ili su im data uputstva u vezi sa korišćenjem uređaja na bezbedan način i ako razumeju opasnosti koje pri tome postoje.
- Deca između 3 i 8 godina i osobe sa teškim i složenim invaliditetom ne treba budu u blizini uređaja ako nisu pod stalnim nadzorom.
- Deca mlađa od 3 godine ne treba da se približavaju uređaju ako nisu neprekidno pod nadzorom.
- Deca ne smeju da se igraju uređajem.
- Čuvajte deterdžente van domašaja dece.
- Ne dozvolite deci i ljubimcima da se približavaju uređaju kad su njegova vrata otvorena.
- Deca ne smeju da čiste i održavaju ovaj uređaj bez nadzora.
- Držite svu ambalažu van domašaja dece i pravilno je odložite.

Opšta bezbednost

- Ovaj uređaj namenjen je za upotrebu u domaćinstvu i sličnim sredinama kao što su:
 - Farme, čajne kuhinje koje upotrebljavaju zaposleni u prodavnicama, kancelarijama i ostalim radnim prostorima;
 - Gosti u hotelima, motelima, smeštajima na bazi noćenja sa doručkom i drugim vrstama smeštaja.
- Nemojte menjati specifikacije ovog uređaja.
- Radni pritisak vode (minimalni i maksimalni) mora da bude između 0,4 (0,04) / 10 (1,0) bara (MPa).
- Poštujte maksimalni broj od 13 kompleta.
- Vodite računa da prilikom postavljanja uređaja ne uštinete i ne oštetite strujni kabl.
- Ako je strujni kabl oštećen, proizvođač ili ovlašćeni servisni centar ili slična kvalifikovana osoba mora da ga zameni kako bi se izbegla opasnost.
- Ventilacioni otvori na kućištu uređaja ili elementu u koji je ugrađen ne smeju biti blokirani.
- Stavite pribor u korpu za pribor, sa oštrim krajevima nadole, ili ih stavite na policu za pribor u horizontalnom položaju, sa oštrim ivicama nadole.
- Ne ostavljajte uređaj sa otvorenim vratima bez nadzora, da slučajno ne biste stali na njih.

- Pre poslova održavanja isključite proizvod i izvucite utikač iz napajanja.
- Ne čistite uređaj vodenim mlazom visokog pritiska i/ili parom.
- Ako uređaj ima otvore za provetravanje u osnovi, ne smeju se prekrivati npr. tepihom.
- Uređaj mora da se poveže na vodovodnu mrežu pomoću novog, isporučenog kompleta creva. Ne smete da koristite stari komplet creva.

Bezbednosna uputstva

Postavljanje

- ⚠ **UPOZORENJE!** Samo kvalifikovana osoba sme da postavi ovaj uređaj.
- Skinite svu ambalažu i zavrtnje koji se koriste tokom transporta.
- Nemojte postavljati ili koristiti oštećeni uređaj.
- Uređaj nije predviđen za montažu i rad na mestima na kojima je temperatura ispod 0 °C.
- Pratite uputstvo za postavljanje koje ste dobili uz uređaj.
- Budite pažljivi uvek kad premeštate uređaj, jer je težak. Uvek nosite zaštitne rukavice i zatvorenu obuću.
- Uverite se da je uređaj ugrađen ispod i pored bezbednih struktura.

Povezivanje na električnu mrežu

- ⚠ **UPOZORENJE!** Rizik od požara i strujnog udara.
- ⚠ **UPOZORENJE!** Vodite računa da prilikom postavljanja uređaja ne uštinete i ne oštetite strujni kabl.
- ⚠ **UPOZORENJE!** Nemojte koristiti adaptere sa više utičnica i produžne kablove.
- ⚠ **UPOZORENJE!** Ni pod kojim okolnostima ne smete da odsečete, uklonite ili premostite šiljak za uzemljenje
- Uređaj mora biti uzemljen.
- Vodite računa da parametri na nazivnoj pločici odgovaraju parametrima strujnog kola.

- Uvek koristite pravilno ugrađenu utičnicu sa zaštitom od strujnog udara.
- Pazite da ne oštetite električne komponente (npr. utikač, kabl za napajanje). Obratite se ovlašćenom servisnom centru radi zamene električnih komponenti.
- Po završetku postavljanja priključite utikač strujnog kabla u utičnicu. Proverite da li nakon postavljanja postoji pristup utikaču.
- Pri izvlačenju utikača iz utičnice ne vucite za kabl. Uvek uhvatite i izvucite utikač.
- Ovaj uređaj je usklađen sa direktivama EEZ.
- Samo za UK i Irsku: Ovaj uređaj je opremljen priključkom za el. energiju snage 13 A. Ako treba zameniti osigurač glavnog utikača, koristite samo osigurač od 13 A ASTA (BS 1362).

Priključak za vodu

- Nemojte da oštetite creva za vodu.
- Pre povezivanja na nove cevi, cevi koje se dugo nisu koristile, posle popravki ili postavljanja novih uređaja (vodomeri i sl.), pustite da voda isteče dok ne bude čista i bistra.
- Uverite se da tokom i posle prvog korišćenja uređaja voda nigde ne curi.
- Crevo za dovod vode ima sigurnosni ventil i oblogu sa unutrašnjim kablom za napajanje.

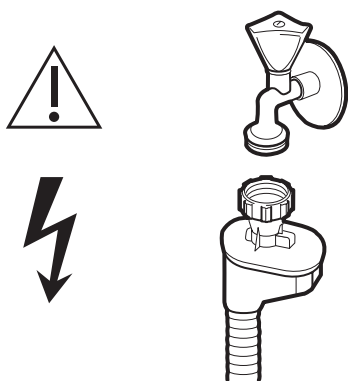

⚠ **UPOZORENJE!** Opasan napon.

- Ako se crevo za dovod vode ošteti, odmah zavrните slavinu i odvojte utikač iz napajanja. Obratite se ovlašćenom servisnom centru radi popravke creva za dovod vode.

Upotreba

⚠ **UPOZORENJE!** Opasnost od povrede, opekotina, strujnog udara ili požara.

⚠ **UPOZORENJE!** Ne koristite uređaj pre nego što ga ugradite na predviđeno mesto ugradnje. Uređaj se mora isključiti iz napajanja pre bilo kakvog rada na postavljanju jer postoji rizik od strujnog udara.

- Ne sedite i ne stojte na otvorenim vratima.
- Deterdženti mašine za sudove su štetni. Poštujte bezbednosna uputstva na pakovanju deterdženta.
- Koristite samo deterdžent i sredstvo za ispiranje preporučene za korišćenje u automatskim mašinama za sudove.
- Ne koristite sapun, deterdžent za pranje veša ni sapun za pranje ruku u mašini za sudove.
- Ne pijte i ne igrajte se vodom iz uređaja.
- Deterdžent mašine za sudove je korozivan! Deterdžent mašine za sudove čuvajte van domašaja dece.
- Ne vadite sudove iz uređaja dok se program ne završi. Na sudovima može da ostane deterdžent.
- Uređaj može da izbaciti vrelu paru ako otvorite vrata tokom trajanja programa.

- Nemojte stavljati zapaljive proizvode ili predmete nakvašene zapaljivim proizvodima u uređaj, pored njega ili na njega.

Servisiranje

- Ako uređaj treba popraviti, javite se ovlašćenom servisu.
- Koristite isključivo originalne rezervne delove.

Odlaganje

⚠ **UPOZORENJE!** Rizik od povrede ili gušenja.

- Uređaj isključite iz električne mreže.
- Isecite strujni kabl i bacite ga.
- Uklonite vrata da biste sprečili da se dete ili kućni ljubimac zatvori unutar uređaja.

Napomena:

Kad ovaj uređaj povezujete sa izvorom pitke vode, vodite računa da ga povežete uz upotrebu sigurnosnog uređaja koji štiti od kontaminacije pitke vode zbog povratnog toka (prema standardu DIN EN 1717) i da ispunite uslove u pogledu zagađenja vode (prema sertifikatu KTW-BWGL). Proizvod treba da se povežete tako da se spreči povratni tok vode koja nije pitka u dovod vode, shodno standardu IEC/EN 61770. Preporučujemo da instalaciju, uključujući povezivanje dovoda vode i struje, obavi kvalifikovani tehničar.

Opis proizvoda

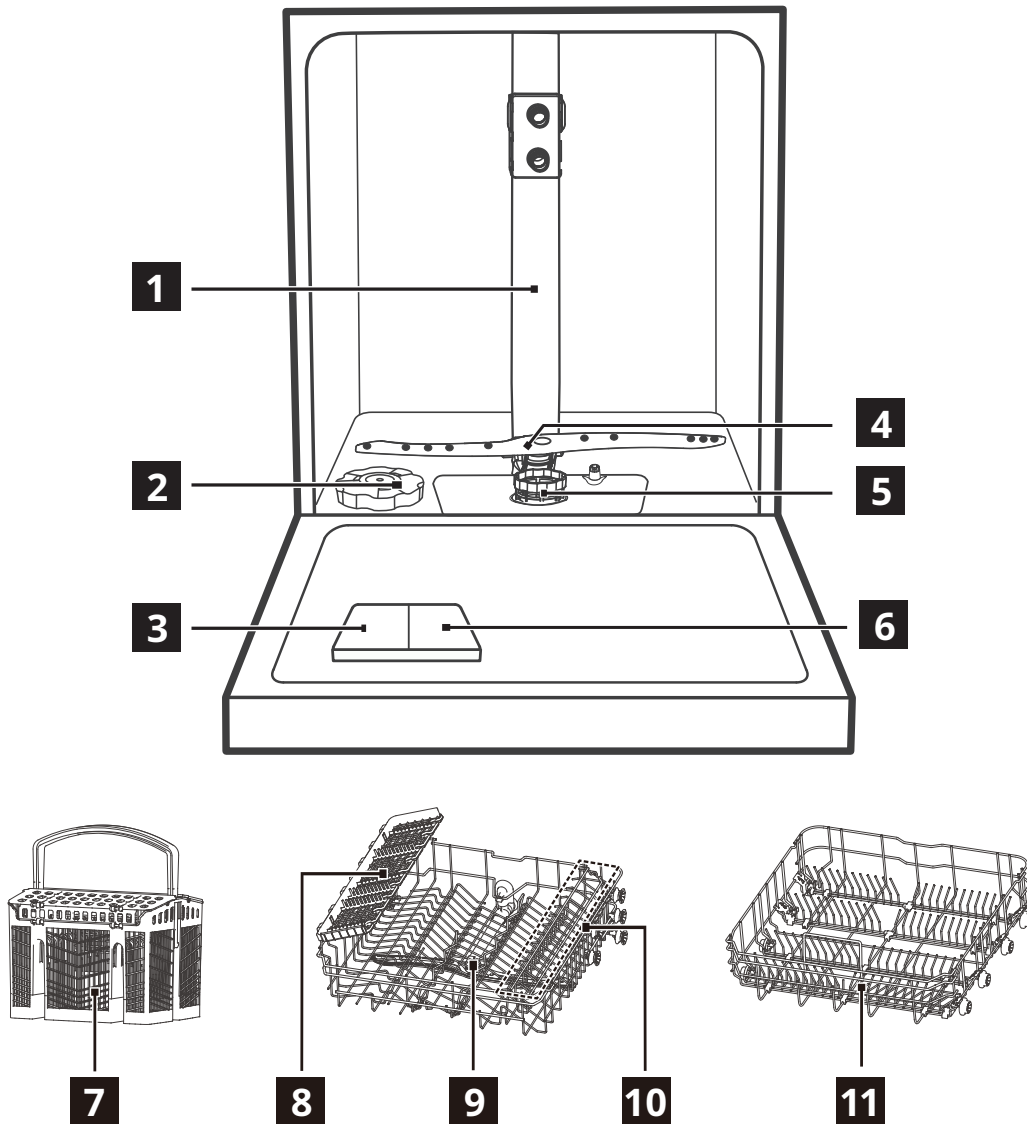

1 Unutrašnja cev

2 Komora za so

3 Dozator deterdženta

4 Donji krak za raspršivanje

5 Sklop filtera

6 Dozator sredstva za ispiranje

7 Korpa za pribor

8 Polica za pribor (gornja korpa)

9 Gornji krak za raspršivanje





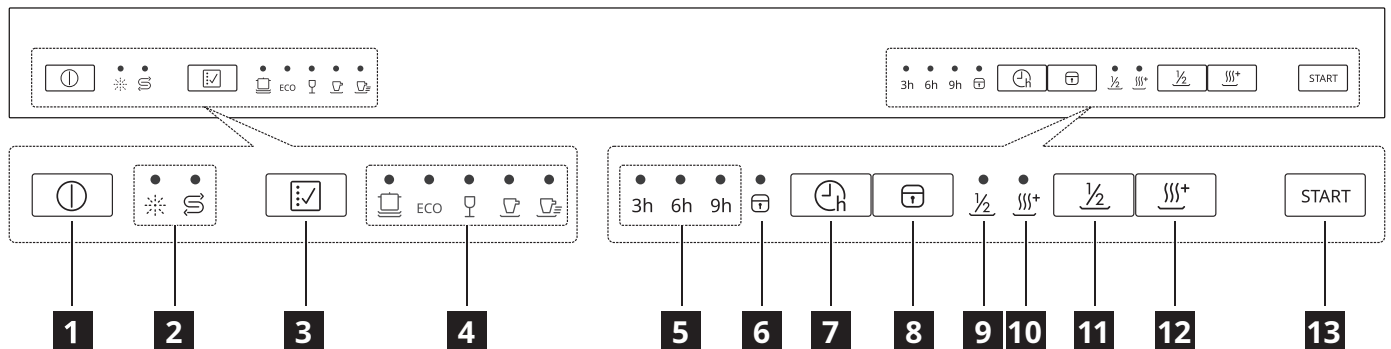

10 Polica za čaše (gornja korpa)

11 Donja korpa





Komandna tabla



- | | |
|--|--------------------------------------|
| 1 Dugme za uključivanje/isključivanje | 7 Dugme za odlaganje |
| 2 Indikatori upozorenja | 8 Dugme za zaštitu za decu |
| 3 Dugme za program | 9 Indikator polupune mašine |
| 4 Indikatori programa | 10 Indikator dodatnog sušenja |
| 5 Odlaganje | 11 Dugme za polupunu mašinu |
| 6 Indikator zaštite za decu | 12 Dugme za dodatno sušenje |
| | 13 Dugme Start/Pauza |

















Indikatori	Opis
	Indikator sredstva za ispiranje. Stalno sija kada je potrebno dopuniti dozator sredstva za ispiranje.
	Indikator soli. Stalno sija kada je potrebno dopuniti komoru za so.
	Indikator odloženog pokretanja. Sija dok je aktivna postavka odlaganja pokretanja.
	Indikator zaštite za decu. Sija kada je aktivirana funkcija zaštite za decu.
	Indikator polupune mašine. Sija kada je izabrana funkcija polupune mašine.
	Indikator dodatnog sušenja. Sija kada je izabrana funkcija dodatnog sušenja.

Programi

Program	Stepen zaprljanosti / Tip sudova	Faze programa	Opcije
 (Intenzivno)	<ul style="list-style-type: none"> • Veoma zaprljano • Posuđe, pribor za jelo, lonci i šerpe 	<ul style="list-style-type: none"> • Pretpranje • Pranje (60 °C) • Ispiranje • Ispiranje (65–72 °C) • Sušenje 	<ul style="list-style-type: none"> • Odloženo pokretanje • Polupuna mašina • Dodatno sušenje
ECO (ECO) ¹⁾	<ul style="list-style-type: none"> • Normalna zaprljanost • Posuđe, pribor za jelo i tiganji 	<ul style="list-style-type: none"> • Pretpranje • Pranje (45 °C) • Ispiranje (60 °C) • Sušenje 	<ul style="list-style-type: none"> • Odloženo pokretanje • Polupuna mašina • Dodatno sušenje
 (Staklo)	<ul style="list-style-type: none"> • Mala zaprljanost • Staklo 	<ul style="list-style-type: none"> • Pretpranje • Pranje (45 °C) • Ispiranje • Ispiranje (55–60 °C) • Sušenje 	<ul style="list-style-type: none"> • Odloženo pokretanje • Polupuna mašina • Dodatno sušenje
 (90 min)	<ul style="list-style-type: none"> • Normalna zaprljanost 	<ul style="list-style-type: none"> • Pranje (55 °C) • Ispiranje • Ispiranje (60–65 °C) • Sušenje 	<ul style="list-style-type: none"> • Odloženo pokretanje • Polupuna mašina • Dodatno sušenje
 (Brzo)	<ul style="list-style-type: none"> • Mala zaprljanost • Posuđe i pribor za jelo 	<ul style="list-style-type: none"> • Pranje (45 °C) • Ispiranje • Ispiranje (45 °C) 	<ul style="list-style-type: none"> • Odloženo pokretanje

1) Ovaj program daje najefikasniju potrošnju struje i vode za normalno zaprljano posuđe i pribor za jelo. (Ovo je standardni program za institute za testiranje).

Vrednosti potrošnje

Program	Faza sušenja	Dostupne funkcije	Trajanje programa (min)	Potrošnja vode (litara po ciklusu)	Potrošnja struje (kWh po ciklusu)
	✓	 $\frac{1}{2}$  	180	13,9	1,275–1,385
ECO	✓	 $\frac{1}{2}$  	230	11,0	0,937
	✓	 $\frac{1}{2}$  	125	13,9	0,850–0,925
	✓	 $\frac{1}{2}$  	90	11,2	0,955–1,030
	-		30	10,3	0,584

1. Pritisak i temperatura vode, variranje napona, aktiviranje opcija i količina sudova mogu da utiču na vrednosti.
2. ECO program je pogodan za pranje normalno zaprljanog posuđa i pribora; ovaj program je najefikasniji u smislu kombinacije potrošnje struje i vode. Takođe, ovaj program se koristi za procenu usklađenosti sa propisima EU za ekološki dizajn.
3. Pranjem posuđa i pribora u kućnoj mašini za sudove obično se troši manje struje i vode u fazi upotrebe u odnosu na ručno pranje, kada se kućna mašina za sudove koristi prema uputstvima proizvođača.
4. Vrednosti date za programe koji nisu eko program su samo indikativne.



Informacije za institute za testiranje

Da biste dobili potrebne informacije za testiranje radnih karakteristika (npr. prema EN60436), pošaljite e-poruku na:

info.dishwasher@meicloud.com

U zahtevu navedite kôd proizvoda (PNC) sa tipske pločice.

Funkcije

-  Opcije ne mogu da se aktiviraju i deaktiviraju dok program radi.
-  Ako funkcija nije primenljiva na program, odgovarajući indikator je isključen.
-  Aktiviranje funkcija može da utiče na potrošnju struje i vode, kao i na trajanje programa.

Zaštita za decu

Ova opcija vam omogućava da zaključate dugmad na komandnoj tabli, osim dugmeta za uključivanje/isključivanje, tako da deca ne mogu slučajno da

pokrenu mašinu za pranje sudova pritiskom na dugmad na tabli.

Da biste zaključali ili otključali dugmad na komandnoj tabli, pritisnite dugme Zaštita za decu  na 3 sekunde.

Funkcija polupune mašine

Za manje količine za pranje možete odabrati ovu funkciju da biste uštedeli struju i vodu.

Da biste izabrali funkciju polupune mašine, pritisnite dugme za polupunu mašinu $\frac{1}{2}$ nakon što izaberete program.

Podešavanja

Omekšivač vode

Omekšivač vode iz vode uklanja minerale koji loše utiču na rezultate pranja i na uređaj.

Što je veći sadržaj tih minerala, to je voda tvrđa. Tvrdoća vode se meri u ekvivalentnoj razmeri.

Omekšivač vode treba podesiti prema tvrdoći vode koju koristite. Lokalni vodovod može da vam da informacije o tvrdoći vode u vašem području. Za dobre rezultate pranja je važno podesiti odgovarajući nivo omekšivača vode.

Tvrdoća vode

Nemački stepeni (°dH)	Francuski stepeni (°fH)	mmol/l	Klarkovi stepeni	Nivo omekšivača vode	Potrošnja soli (grama po ciklusu)	Učestalost regeneracije (svakih X ciklusa)
35-55	61-98	6,1-9,8	43-69	H6	60	1
23-34	41-60	4,1-6,0	29-42	H5	30	2
18-22	31-40	3,1-4,0	22-28	H4	20	3
12-17	21-30	2,1-3,0	15-21	H3 ¹⁾	12	5
6-11	10-20	1,0-2,0	7-14	H2	9	10
0-5	0-9	0-0,94	0-6	H1 ²⁾	0	NE

1) Fabričko podešavanje.

2) Ne koristite so na ovom nivou.



Bilo da koristite standardni deterđent ili multi-tablete (sa ili bez soli), podesite odgovarajući nivo tvrdoće vode da bi obaveštenje o nivou soli ostalo aktivno.

 Multi-tablete koje sadrže so nisu dovoljno efikasne za omekšavanje tvrde vode.

Za svaku regeneraciju potrebno je dodatnih 2,0 litara vode, potrošnja struje raste za 0,02 kWh, a program traje 4 minuta duže.

Kako se podešava nivo omekšivača vode

1. Zatvorite vrata mašine za pranje sudova i pritisnite dugme za uključivanje/isključivanje da biste uključili uređaj.
2. U roku od 60 sekundi nakon uključivanja, pritisnite dugme Program duže od 5 sekundi da biste ušli u režim podešavanja omekšivača vode. Indikator soli će treptati.
3. Pritisnite dugme Program da biste izabrali ispravno podešavanje u skladu sa vašom lokalnom tvrdoćom vode; podešavanja će se menjati sledećim redosledom:
H3->H4->H5->H6->H1->H2->H3.
4. Sačekajte 5 sekundi ili pritisnite dugme za uključivanje/isključivanje da biste potvrdili podešavanje i izašli.

Nivo omekšivača vode	LED indikator (○ : indikator je isključen; ● : indikator je uključen)		
			
H1	○	○	●
H2	○	●	○
H3	○	●	●
H4	●	○	○
H5	●	○	●
H6	●	●	○

Obaveštenje o nedostatku sredstva za ispiranje

Sredstvo za ispiranje pomaže da se obavi sušenje posuđa bez pruga i mrlja. Uvek koristite sredstvo za ispiranje ako želite najbolje rezultate sušenja.

Pre prve upotrebe

1. Uverite se da trenutni nivo omekšivača vode odgovara tvrdoći korišćene vode. U suprotnom, podesite nivo omekšivača vode.
 2. Napunite komoru za so.
 3. Napunite dozator sredstva za ispiranje.
 4. Otvorite slavinu.
 5. Pokrenite program da biste uklonili sve ostatke koje su posle ovoga možda ostali u uređaju. Ne koristite deterdžent i ne punite korpe.
- i** Posle pokretanja programa može da prođe do 5 minuta da bi uređaj ponovo napunio smolu u omekšivaču vode. Izgleda da uređaj ne radi. Faza pranja počinje tek kad se postupak završi. Postupak se povremeno ponavlja.

Sredstvo za ispiranje se automatski ispušta tokom faze toplog ispiranja.

Kada je dozator sredstva za ispiranje prazan, indikator sredstva za ispiranje () svetli i podseća vas da dopunite sredstvo za ispiranje. U drugim slučajevima, možete proceniti preostali iznos prema veličini crne tačke na indikatoru nivoa sredstva za ispiranje, kao što je ilustrovano u nastavku:

- | | | | |
|---|----------|---|----------|
| ● | Puno | ◐ | 3/4 puno |
| ◑ | 1/2 puno | ◒ | 1/4 puno |
| ○ | Prazno | | |

Nivo sredstva za ispiranje

Možete da podesite količinu sredstva za ispiranje koje se koristi između nivoa 1 (minimalna količina) i nivoa 6 (maksimalna količina).

Kako se podešava nivo sredstva za ispiranje

Skinite poklopac rezervoara sredstva za ispiranje. Okrenite točkić indikatora sredstva za ispiranje na broj (1-4).

Ako se posuđe ne suši kako treba ili je umrljano, podesite točkić na sledeći veći broj sve dok posuđe ne bude bez mrlja. Smanjite ga ako su na posuđu lepljive beličaste mrlje ili se plavičasta opna vidi na staklenom posuđu ili oštricama noža.

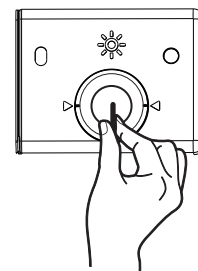

Aktiviranje/deaktiviranje zvuka tastera

Pritisnite i držite dugmad $\frac{1}{2}$ i SS^+ 3 sekunde da biste aktivirali ili deaktivirali zvuk tastera.

Komora za so

⚠ OPREZ! Koristite samo krupnu so namenjenu za mašine za sudove. Sitna so povećava opasnost od korozije.

So se koristi za punjenje smole u omekšivaču vode i za dobre rezultate pranja pri svakodnevnoj upotrebi.

Punjenje komore za so

i Dopunite so samo kad se indikator soli uključi.

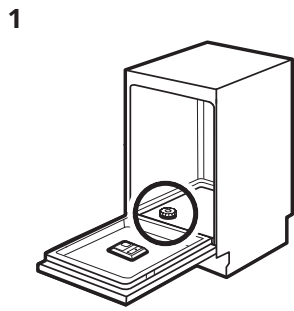

Pronađite komoru za so na dnu.

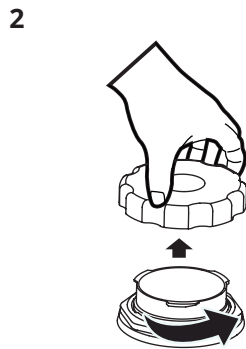

Skinite poklopac komore za so.

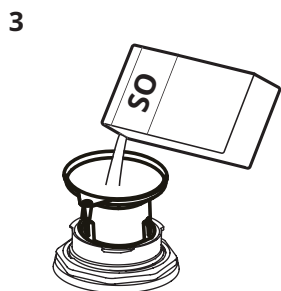

Sipajte 1,5 kg soli za mašinu za sudove u komoru za so.

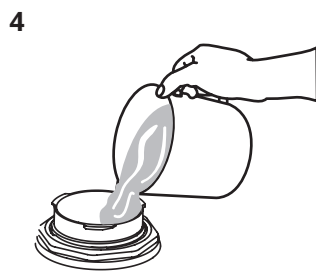

Napunite komoru za so vodom do maksimalnog nivoa.

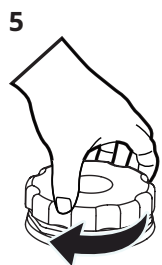

Dobro pričvrstite poklopac komore za so.

⚠ OPREZ! Iz komore za so tokom punjenja mogu da izlaze voda i so. Čim napunite komoru za so, pokrenite program da biste sprečili koroziju.

Punjenje dozatora sredstva za ispiranje

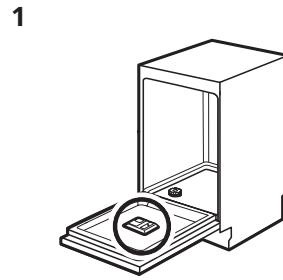

Pronađite dozator sredstva za ispiranje na unutrašnjoj strani vrata.

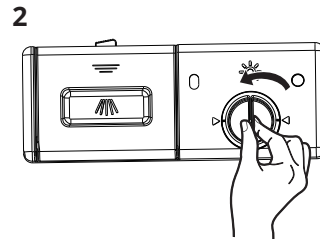

Uklonite poklopac rezervoara sredstva za ispiranje okretanjem u smeru suprotnom od kazaljke na satu.

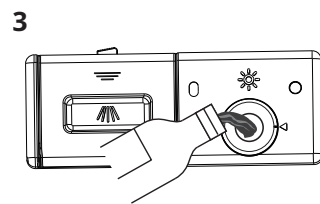

U dozator sredstva za lakše ispiranje sipajte sredstvo za lakše ispiranje. Pazite da ga ne prepunite.

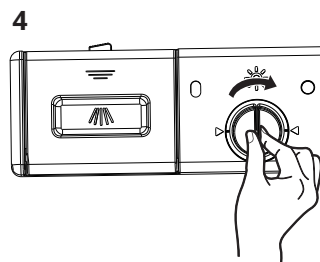

Zatvorite poklopac rezervoara sredstva za ispiranje okretanjem u smeru kazaljke na satu.

Svakodnevna upotreba

1. Otvorite slavinu.
2. Pritisnite dugme za uključivanje/isključivanje da biste uključili uređaj.
 - Ako indikator soli svetli, napunite komoru za so.
 - Ako je uključen indikator sredstva za ispiranje, napunite dozator.
3. Okrenite krak za raspršivanje da vidite da li se slobodno okreće.
4. Napunite korpu i dodajte deterđent.
5. Podesite i pokrenite odgovarajući program za tip napunjenosti i zaprljanost.

Korišćenje deterdženta

1

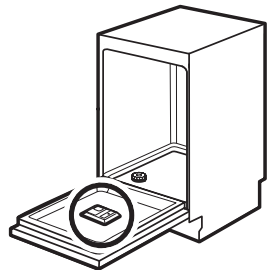

Pronađite dozator deterdženta na unutrašnjoj strani vrata.

2

Pritisnite

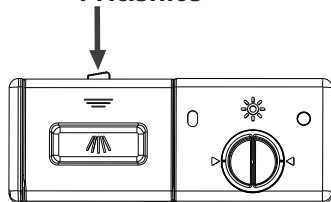

Pritisnite rezu za otpuštanje na dozatoru deterdženta da biste otvorili poklopac.

3

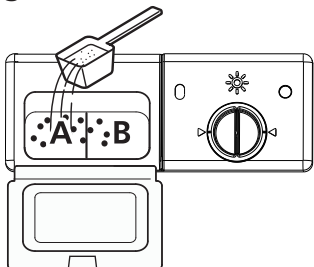

Dodajte deterdžent u veću šupljinu (A) za glavno pranje. Za jače zaprljane stvari, takođe dodajte malo deterdženta u manju šupljinu (B) za oslobađanje tokom pretpranja.

4

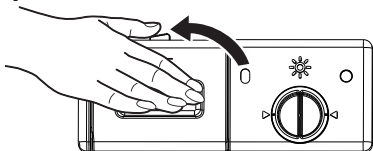

Zatvorite poklopac i pritisnite ga dok se ne zaključa u mestu.

Funkcija automatskog isključivanja

Ova funkcija smanjuje potrošnju struje automatskim isključivanjem uređaja koji ne radi.

Funkcija se aktivira:

- 15 minuta posle završetka programa.
- Posle 15 minuta ako se program ne pokrene.

Pokretanje programa

⚠ OPREZ! Ne vadite korpe iz mašine za sudove dok se ciklus pranja ne završi.

1. Izvucite donju i gornju korpu, ubacite sudove i gurnite ih nazad. Preporučuje se da prvo napunite donju korpu, a zatim gornju.
2. Sipajte deterdžent.
3. Uključite utikač u utičnicu. Za napajanje, pogledajte nazivnu pločicu na unutrašnjoj strani vrata uređaja. Uverite se da je dovod vode uključen na pun pritisak.
4. Zatvorite vrata, a zatim pritisnite dugme za uključivanje/isključivanje.
5. Odaberite program; odgovarajuća lampica će se upaliti. Zatim pritisnite dugme Start/Pauza i mašina za pranje sudova će započeti svoj ciklus.

Odloženo pokretanje programa

1. Zatvorite vrata uređaja i podesite program.
2. Pritiskajte  dok se na ekranu ne prikaže vreme odlaganja koje želite da podesite (3 h/6 h/9 h). Indikator odlaganja se uključuje.
3. Pritisnite Start/Pauza da biste započeli odbrojavanje.

Dok traje odbrojavanje moguće je produžiti odlaganje, ali i promeniti izbor programa i opcija. Obavezno prvo pritisnite dugme Start/Pauza.

Kad se odbrojavanje završi, program počinje.

Otvaranje vrata tokom rada uređaja

Otvaranje vrata tokom rada programa zaustavlja uređaj. To može da utiče na potrošnju struje i trajanje programa.

Nakon zatvaranja vrata, uređaj će nastaviti sa radom u roku od 10 sekundi.

Otkazivanje odlaganja pokretanja dok traje odbrojavanje

Kad otkazete odlaganje pokretanja, morate ponovo da izaberete program i opcije.

Pritisnite dugme za uključivanje/isključivanje da biste isključili uređaj. Odlaganje pokretanja se otkazuje.

Otkazivanje programa

Pritisnite dugme za uključivanje/isključivanje da biste isključili uređaj. Ili otvorite vrata da biste zaustavili program i sačekajte nekoliko sekundi da se uređaj potpuno zaustavi, pa pritisnite dugme za uključivanje/isključivanje. Program se otkazuje. Uverite se da u dozatoru deterdženta ima deterdženta pre nego što pokrenete novi program.

Kraj programa

1. Pritisnite dugme za uključivanje/isključivanje ili sačekajte da funkcija automatskog isključivanja automatski isključi uređaj. Ako otvorite vrata pre aktiviranja funkcije automatskog isključivanja, uređaj se automatski deaktivira.
2. Zatvorite slavinu.

Uređaj će pištati 8 sekundi kada se program završi, a zatim će uređaj ući u stanje pripravnosti.

Ako otvorite vrata dok uređaj pišti, uređaj će odmah ući u stanje pripravnosti.

Promena programa tokom ciklusa

Program se može promeniti samo ako je radio veoma kratko, inače je deterdžent možda ispušten ili je voda sa deterdžentom već ispuštena. U tom slučaju, mašinu za pranje sudova treba resetovati i dozator deterdženta ponovo napuniti. Da biste resetovali mašinu za pranje sudova, sledite uputstva u nastavku:

1. Kada su vrata uređaja zatvorena, pritisnite dugme Start/Pauza.
2. Pritisnite dugme Program duže od 3 sekunde da biste otkazali trenutni program. Mašina će biti u režimu izbora programa.
3. Možete promeniti program na željeno podešavanje ciklusa.

Zaboravili ste da dodate posudu?

Zaboravljena posuda se može dodati u bilo kom trenutku pre nego što se otvori dozator za deterdžent. U tom slučaju sledite ove korake:

1. Pritisnite dugme Start/Pauza da biste pauzirali ciklus.
2. Kada krakovi za raspršivanje prestanu da rade, možete potpuno otvoriti vrata.
3. Dodajte zaboravljene posude.
4. Zatvorite vrata.
5. Pritisnite dugme Start/Pauza i mašina za pranje sudova će se pokrenuti nakon 10 sekundi.

Podešavanje gornje korpe

Visina gornje korpe može se lako podesiti kako bi se više posuđa smestilo u gornju ili donju korpu.

VAŽNO: Uklonite sve predmete pre podešavanja korpe. Korpa mora biti prazna.

Da biste podesili visinu gornje korpe, sledite ove korake:

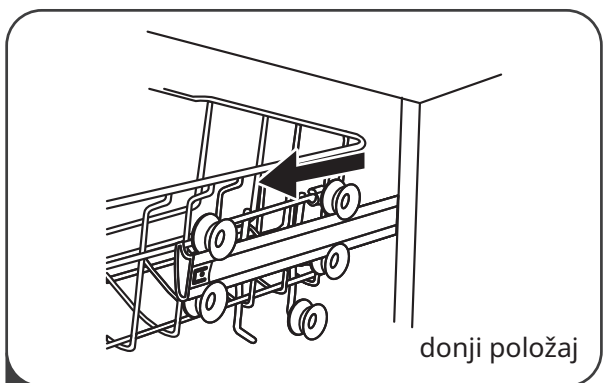

- 1 Izvucite gornju korpu.

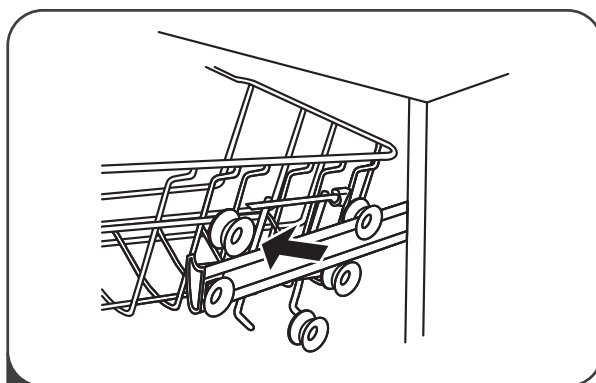

- 2 Izvadite gornju korpu.

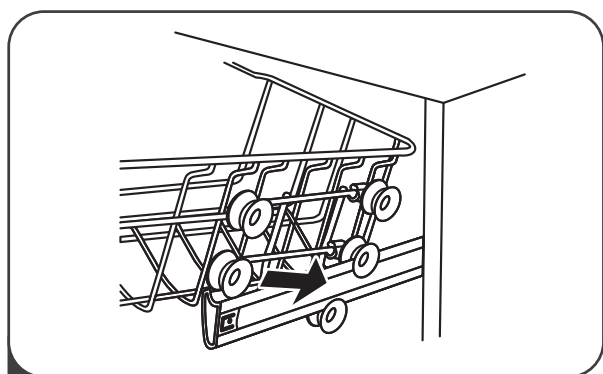

- 3 Postavite gornju korpu na gornje ili donje točiće.

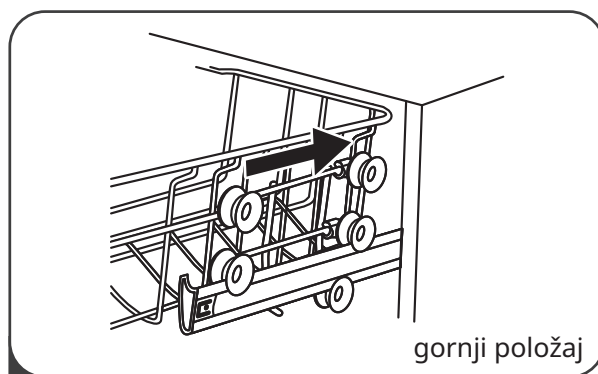

- 4 Gurnite unutra gornju korpu.

Podesiva polica za čaše

Polica za čaše u gornjoj korpi može da se sklopi da bi se omogućilo smeštanje visokih sudova.

Povucite policu za čaše nagore da biste je sklopili.



Podesiva donja korpa

Šiljci u donjoj korpi mogu da se rasklope i sklope, da bi se omogućilo smeštanje velikih sudova.

Gurnite šiljke donje korpe nadole da biste ih sklopili.

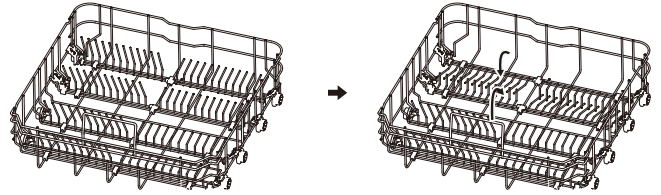

Saveti

Opšte

Sledeći saveti obezbediće vam optimalne rezultate pri svakodnevnom pranju i sušenju i pomoći će da se zaštiti životna sredina.

- Uklonite veće ostatke hrane sa sudova pre stavljanja u mašinu za sudove.
- Nemojte da ručno ispirate sudove. Kad je potrebno, upotrebite program pretpranja (ako je dostupan) ili izaberite program sa fazom pretpranja.
- Kad punite uređaj, vodite računa o tome da voda iz mlaznica kraka za raspršivanje može da u potpunosti dosegne i ispira sudove. Pazite da se predmeti međusobno ne dodiruju niti prekrivaju.
- Možete da zasebno koristite deterdžent za pranje sudova, sredstvo za ispiranje i so, ili da koristite multi-tablete (3-u-1, 4-u-1, sve-u-1 itd.) Sledite uputstva na pakovanju.
- Izaberite program prema tipu sudova i stepenu zaprljanosti. ECO program pruža najefikasniju potrošnju struje i vode za normalno zaprljano posuđe i pribor za jelo.

Korišćenje soli, sredstva za ispiranje i deterdženta

- Koristite samo so, sredstvo za ispiranje i deterdžent za mašine za sudove. Ostali proizvodi mogu da oštete uređaj.
- U područjima koja imaju tvrdu i veoma tvrdu vodu preporučujemo da zasebno koristite običan deterdžent za mašinu za sudove (u prahu, gelu, tablete bez dodatnih sredstava), sredstvo za ispiranje i so radi optimalnih rezultata pranja i sušenja.
- Bar jednom mesečno uključite uređaj da radi sa sredstvom za pranje uređaja namenjenim za tu svrhu.
- Tablete deterdženta se ne rastvaraju u potpunosti na kratkim programima. Da deterdžent ne bi zaostao na sudovima, preporučujemo da tablete koristite sa dužim programima.
- Ne koristite veću količinu deterdženta od potrebne. Pogledajte uputstva na pakovanju deterdženta.

Šta raditi ako želite da prestanete da koristite multi-tablete

Pre nego što počnete da zasebno koristite deterdžent, so i sredstvo za ispiranje.

1. Podesite maksimalni nivo omekšivača vode.
2. Uverite se da su komore za so i sredstvo za ispiranje pune.
3. Pokrenite najkraći program sa fazom ispiranja. Ne dodajte deterdžent i pustite praznu mašinu da radi.
4. Kad se program završi, podesite količinu omekšivača vode prema tvrdoći vode u vašem području.
5. Podesite količinu sredstva za ispiranje koja se ispušta.
6. Aktivirajte obaveštenje o nedostatku sredstva za ispiranje.

Punjenje korpi

i Pogledajte primere punjenja korpi na strani 474.

- Koristite uređaj samo za pranje sudova koji smeju da se peru u mašini za sudove.
- Ne stavljajte u uređaj predmete od drveta, aluminijuma, kalaja i bakra.
- U uređaj ne stavljajte predmete koji upijaju vodu (sunderi, krpe i sl.)
- Uklonite ostatke hrane sa sudova.
- Sudove sa zagorelom hranom prethodno natopite u vodi.
- Šuplje predmete (čaše, šolje, šerpe) postavite sa otvorom nadole.
- Vodite računa da pribor i sudovi ne dodiruju jedni druge. Pomešajte kašike sa ostalim priborom.
- Pazite da se čaše međusobno ne dodiruju.
- Stavite male predmete u korpu za pribor za jelo.
- Stavite lagane predmete u gornju korpu. Osigurajte da predmeti ne mogu da se pomeraju.

Pre pokretanja programa

Osigurajte:

- Da su filteri čisti i pravilno postavljeni.
- Da je poklopac komore za so dobro zavijen.
- Da kraci za raspršivanje nisu zapušeni.
- Da ima dovoljno soli i sredstvo za ispiranje (osim ako koristite multi-tablete).
- Predmeti su ispravno postavljeni u korpama.
- Da program odgovara tipu sudova i stepenu zaprljanosti.
- Da se koristi odgovarajuća količina deterdženta.

Vađenje iz korpi

- i** Za bolje rezultate sušenja držite vrata uređaja odškrinuta nekoliko minuta pre vađenja sudova.

1. Ostavite da se sudovi ohlade pre vađenja iz uređaja. Vreli sudovi se lako oštećuju.
2. Najpre izvadite predmete iz donje korpe, a zatim ih gornje.

- i** Na kraju programa i dalje može da bude vode na bočnim zidovima i na vratima uređaja.

Primeri punjenja korpi

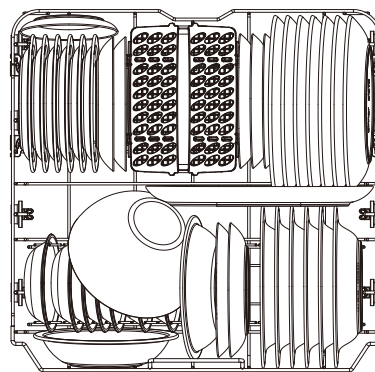
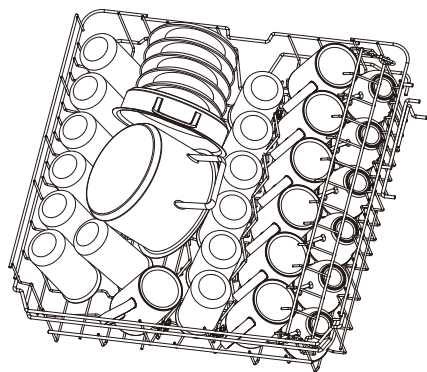

Polica za pribor

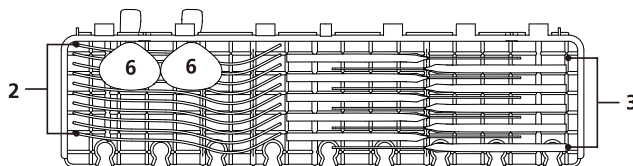

Korpa za pribor

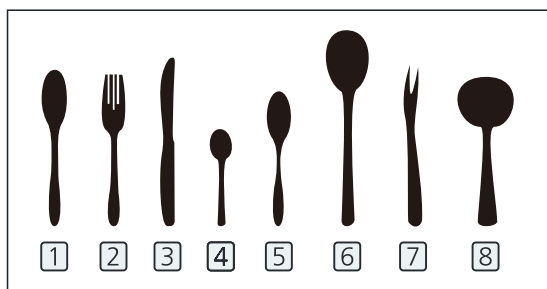
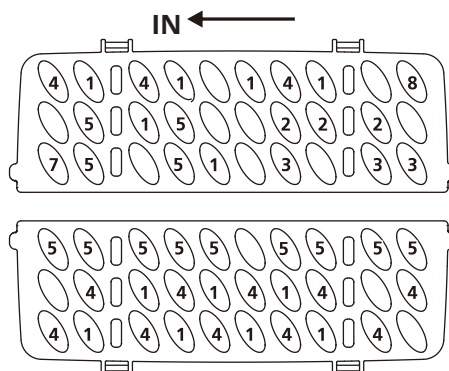

Održavanje i čišćenje

⚠ UPOZORENJE! Pre održavanja isključite proizvod i izvucite utikač iz napajanja.

i Prljavi filteri i zapušeni kraci za raspršivanje pogoršavaju rezultate pranja. Redovno ih proveravajte i čistite, ako je potrebno.

Čišćenje filtera

1. Okrenite filter ulevo da biste ga otključali, zatim ga podignite iz uređaja.

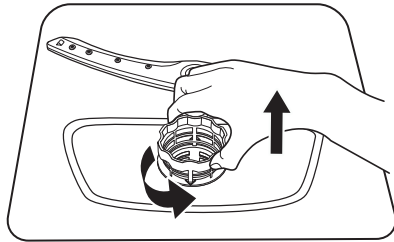

2. Čvrsto uhvatite B, a zatim palčevima pritisnite vrh najšire šipke i izvucite A.

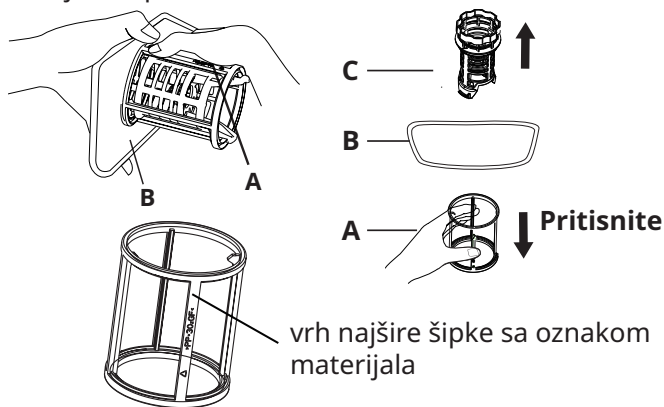

3. Isperite filter pod tekućom vodom da biste uklonili veće ostatke hrane. Za temeljnije čišćenje koristite meku četku za čišćenje.

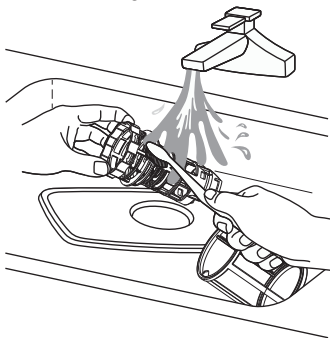

4. Ponovo sastavite filtere redosledom obrnutim od rastavljanja, vratite umetak filtera i okrenite ga u smeru kazaljke sata do strelice za zatvaranje.

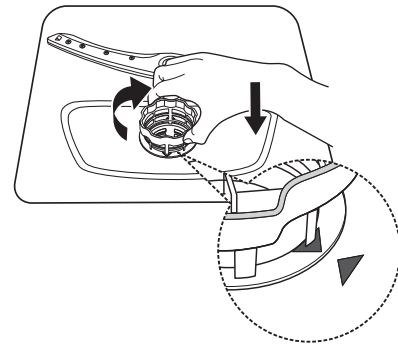

Čišćenje krakova za raspršivanje

Preporučujemo da redovno čistite gornje i donje krakove za raspršivanje kako biste sprečili začepljenje. Zapušeni otvori mogu da budu uzrok loših rezultata pranja.

1. Izvadite gornju i donju korpu.
2. Da biste odvojili gornji krak za raspršivanje od gornje korpe, držite navrtku u centru gornjeg kraka za raspršivanje i okrenite krak za raspršivanje suprotno od smera kazaljke sata da biste ga skinuli.

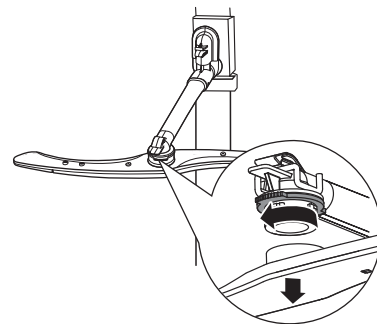

3. Da biste odvojili donji krak za raspršivanje sa uređaja, samo ga povucite nagore.

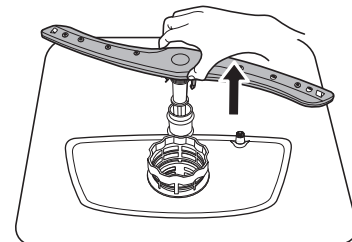

4. Isperite gornji i donji krak za raspršivanje tekućom vodom.

Tankim i šiljatim predmetom (npr. čačkalicom) uklonite čestice prljavštine iz otvora krakova za raspršivanje.

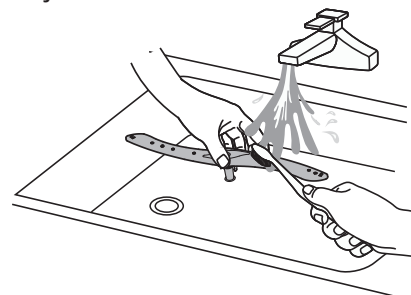

5. Vratite krakove za raspršivanje na njihovo mesto posle čišćenja.
 Da biste pričvrstili gornji krak za raspršivanje za gornju korpu, poravnajte njegov centralni deo sa navrtkom i okrenite ga u smeru kazaljki sata da biste ga pričvrstili.
 Da biste pričvrstili donji krak za raspršivanje za dno uređaja, umetnite ga na njegovo mesto.

Čišćenje spoljašnosti

- Uređaj čistite vlažnom mekom krpom.
- Koristite isključivo neutralni deterdžent.
- Ne koristite abrazivne proizvode, abrazivne jastučice za čišćenje ili rastvarače.

Čišćenje unutrašnjosti

- Pažljivo očistite uređaj, uključujući gumenu zaptivku na vratima, vlažnom mekom krpom.
- Da bi se radne karakteristike uređaja očuvale, koristite namenski proizvod za čišćenje mašina za sudove barem jednom mesečno. Pažljivo sledite uputstva na pakovanju proizvoda.
- Ne koristite abrazivne proizvode, abrazivne jastučice za čišćenje, jake hemikalije, sredstva za ribanje ili rastvarače.
- Redovno korišćenje kratkih programa može da dovede do taloženja masti i kamenca u uređaju.
- Da bi se sprečilo stvaranje naslaga, koristite duge programe barem dvaput mesečno.

Mere zaštite od zamrzavanja

Preduzmite mere zaštite od zamrzavanja na mašini za pranje sudova zimi. Nakon svakog ciklusa pranja, uradite sledeće:

1. Isključite električnu energiju mašine za pranje sudova iz izvora napajanja.
2. Isključite dovod vode i odvojte cev za dovod vode od ventila za vodu.
3. Ispustite vodu iz ulazne cevi i ventila za vodu. (Koristite posudu za sakupljanje vode)
4. Ponovo povežite cev za dovod vode sa ventilom za vodu.
5. Uklonite filter na dnu kade i upotrebite sunđer da pokupite vodu u jami.

Pomeranje uređaja

Ako uređaj mora da se pomeri, pokušajte da ga držite u vertikalnom položaju. Ako je apsolutno neophodno, može se postaviti na leđa.

Kada se ne koristi duže vreme

Preporučuje se da pokrenete ciklus pranja sa praznom mašinom za pranje sudova, a zatim izvadite utikač iz utičnice, isključite dovod vode i ostavite vrata uređaja blago otvorena. Ovo će pomoći da zaptivke vrata traju duže i sprečice stvaranje neprijatnih mirisa unutar uređaja.

Rešavanje problema

Ako se uređaj neće da se uključi ili se zaustavlja tokom rada, najpre proverite da li možete sami da rešite problem pomoću informacija u tabeli ili se obratite ovlašćenom servisnom centru.



UPOZORENJE! Loše obavljene popravke mogu da prouzrokuju opasnost po bezbednost korisnika. Sve popravke mora da obavlja kvalifikovano osoblje.

Problem	Mogući uzrok i rešenje
Uređaj ne može da se uključi.	<ul style="list-style-type: none"> • Proverite da li je utikač uključen u utičnicu. • Proverite da li je nema oštećenih osigurača u kutiji sa osiguračima.
Program se ne pokreće.	<ul style="list-style-type: none"> • Osigurajte da su vrata uređaja zatvorena. • Ako podesite odloženo pokretanje, otkazite ga ili sačekajte do kraja odbrojavanja. • Uređaj je počeo postupak punjenja smole u omekšivaču vode. Trajanje postupka je oko 5 minuta.
Uređaj se ne puni vodom.	<ul style="list-style-type: none"> • Proverite da li je slavina otvorena. • Osigurajte da pritisak vode nije prenizak. Obratite se lokalnom vodovodu radi te informacije. • Osigurajte da slavina nije zapušena. • Osigurajte da filter ulaznog creva nije zapušten. • Osigurajte da ulazno crevo nije pritisnuto ili presavijeno.
Uređaj ne dostiže potrebnu temperaturu.	<ul style="list-style-type: none"> • Kvar elementa grejača. Obratite se ovlašćenom servisnom centru.

Problem	Mogući uzrok i rešenje
Uređaj ne ispušta vodu.	<ul style="list-style-type: none"> Osigurajte da odvodna slavina nije zapušena. Osigurajte da filter izlaznog creva nije zapušten. Osigurajte da unutrašnji sistem filtera nije zapušten. Osigurajte da ispusno crevo nije pritisnuto ili presavijeno.
Uređaj se tokom rada više puta zaustavlja i pokreće.	<ul style="list-style-type: none"> To je normalna pojava. To obezbeđuje optimalne rezultate pranja i uštedu struje.
Program traje predugo.	<ul style="list-style-type: none"> Ako je podešeno odloženo pokretanje, otkazite ga ili sačekajte do kraja odbrojavanja.
Preostalo vreme na ekranu se povećava i preskače skoro do kraja vremena programa.	<ul style="list-style-type: none"> Ovo nije kvar. Uređaj radi pravilno.
Malo curenje na vratima uređaja.	<ul style="list-style-type: none"> Uređaj nije nivelisan. Pritegnite ili otpustite podesive nogare (ako je primenljivo). Vrata uređaja nisu centrirana u odnosu na kadu. Podesite zadnji nogar (ako je primenljivo).
Vrata uređaja se teško zatvaraju.	<ul style="list-style-type: none"> Uređaj nije nivelisan. Pritegnite ili otpustite podesive nogare (ako je primenljivo). Delovi pribora štrče iz korpi.
Iz uređaja se čuje zveckanje i udaranje.	<ul style="list-style-type: none"> Pribor nije pravilno raspoređen u korpama. Pogledajte odeljak o punjenju korpi. Uverite se da kraci za raspršivanje mogu slobodno da se okreću.
Uređaj aktivira osigurač.	<ul style="list-style-type: none"> Jačina struje je nedovoljna za napajanje svih uređaja koji se istovremeno koriste. Proverite jačinu struje na utičnici i kapacitet merača ili isključite jedan od uređaja koji se koristi. Unutrašnji električni kvar uređaja. Obratite se ovlašćenom servisnom centru.

i Druge moguće uzroke potražite u poglavljima „Pre prve upotrebe“, „Svakodnevna upotreba“ i „Saveti“.

Kada nastane problem na uređaju, isključite ga i ponovo uključite. Ako se problem ponovo pojavi, obratite se ovlašćenom servisnom centru.

Rezultati pranja i sušenja nisu zadovoljavajući







Problem	Mogući uzrok i rešenje
Loši rezultati pranja.	<ul style="list-style-type: none"> Pogledajte poglavlja „Svakodnevna upotreba“, „Saveti“ i odeljak o punjenju korpi. Koristite programe intenzivnijeg pranja. Očistite mlaznice krakova za raspršivanje i filter. Pogledajte poglavlje „Održavanje i čišćenje“.
Loši rezultati sušenja.	<ul style="list-style-type: none"> Pribor je predugo ostao u zatvorenom uređaju. Nema sredstva za ispiranje, ili njegova doza nije dovoljna. Podesite na veću količinu sredstva za ispiranje. Plastične predmete možda treba osušiti krpom. Najbolji učinak sušenja postiže se uključivanjem funkcije dodatnog sušenja. Preporučujemo da uvek koristite sredstvo za ispiranje, čak i ako koristite multi-tablete.

Problem	Mogući uzrok i rešenje
Na čašama i sudovima se vide beličaste trake ili plavičasti sloj.	<ul style="list-style-type: none"> • Oslobađa se prevelika količina sredstva za ispiranje. Podesite na manju količinu sredstva za ispiranje. • Prevelika količina deterdženta.
Na čašama i tanjirima ima mrlja i osušenih kapljica vode.	<ul style="list-style-type: none"> • Oslobađa se nedovoljna količina sredstva za ispiranje. Podesite na veću količinu sredstva za ispiranje. • Uzrok može da bude i kvalitet sredstva za ispiranje.
Sudovi su mokri.	<ul style="list-style-type: none"> • Program nema fazu sušenja ili primenjuje fazu sušenja sa niskom temperaturom. • Dozator sredstva za ispiranje je prazan. • Uzrok može da bude i kvalitet sredstva za ispiranje. • Uzrok može da bude kvalitet multi-tableta. Probajte da koristite tablete drugog proizvođača ili aktivirajte dozator sredstva za ispiranje i koristite sredstvo za ispiranje i multi-tablete zajedno.
Unutrašnjost uređaja je mokra.	<ul style="list-style-type: none"> • Ovo nije kvar. To se dešava zbog vlage u vazduhu koja se kondenzuje na zidovima.
Neobična pena nastaje tokom pranja.	<ul style="list-style-type: none"> • Koristite samo deterdžent za mašine za sudove. • Iz dozatora sredstva za ispiranje curi. Obratite se ovlašćenom servisnom centru.
Tragovi rđe na priboru za jelo.	<ul style="list-style-type: none"> • U vodi koja se koristi za pranje ima previše soli. Pogledajte poglavlje „Omekšivač vode“. • Pribor od srebra i pribor od nerđajućeg čelika su stavljeni zajedno. Nemojte da stavljate pribor od srebra i pribor od nerđajućeg čelika blizu jedno drugom.
Na kraju programa na dozatoru ima ostataka deterdženta.	<ul style="list-style-type: none"> • Tableta deterdženta se zaglavila u dozatoru i zato je voda nije isprala do kraja. • Voda ne može da ispere deterdžent iz dozatora. Proverite da li je krak za raspršivanje zapušten ili zaglavljn. • Osigurajte da predmeti u korpama ne sprečavaju otvaranje poklopca dozatora deterdženta.
Neprijatan miris u proizvodu.	<ul style="list-style-type: none"> • Pogledajte poglavlje „Čišćenje unutrašnjosti“.
Naslage kamenca na posuđu, u kadi i unutrašnjosti vrata.	<ul style="list-style-type: none"> • Nivo soli je nizak, proverite indikator za dopunu. • Poklopac komore za so nije pričvršćen. • Voda koju koristite je tvrda. Pogledajte poglavlje „Omekšivač vode“. • Čak i ako koristite višenamenske tablete, koristite so i aktivirajte regeneraciju omekšivača vode. Pogledajte poglavlje „Omekšivač vode“. • Ako se naslage kamenca i dalje ostaju, očistite uređaj sredstvima za čišćenje posebno predviđenim za tu namenu. • Probajte da koristite drugi deterdžent. • Obratite se proizvođaču deterdženta.
Posuđe je mat boje, promenjene boje ili iskrzano.	<ul style="list-style-type: none"> • Vodite računa da u uređaju perete samo predmete koji mogu da se peru u mašini za sudove. • Pažljivo punite i praznite korpe. Pogledajte punjenje korpi na kraju ovog uputstva za upotrebu. • Stavite osetljive predmete u gornju korpu.

i Druge moguće uzroke potražite u poglavljima „**Pre prve upotrebe**“, „**Svakodnevna upotreba**“ i „**Saveti**“.

Indikacije grešaka

Ako dođe do kvara, mašina za pranje sudova će dati indikaciju greške. Sledeća tabela prikazuje moguće indikacije grešaka i njihove uzroke.

Indikacija greške	Značenje	Mogući uzrok i rešenje
Indikator  brzo trepće	Produženo vreme dovoda.	Slavina nije otvorena ili je unos vode ograničen ili je pritisak vode prenizak.
Indikatori  i  brzo trepću	Ne dostiže se potrebna temperatura.	Neispravnost grejnog tela.
Indikator  brzo trepće	Prelivanje.	Neki element mašine za pranje sudova curi.
Indikatori ECO,  i  brzo trepću	Greška u komunikaciji između glavne ploče i ploče ekrana.	Otvoreno kolo ili prekinuto ožičenje za komunikaciju.

⚠ UPOZORENJE!

- Ako dođe do preliivanja, isključite dovod vode pre nego što pozovete servis.
- Ako u donjoj posudi ima vode zbog prepunjenosti ili malog curenja, vodu treba ukloniti pre ponovnog pokretanja mašine za pranje sudova.
- Ako je prisutna greška koja ne može da se otkloni, zatražite pomoć stručnjaka.

Tehnički podaci (EN60436)

Naziv dobavljača	IKEA of Sweden AB
Adresa dobavljača	IKEA of Sweden AB, Tulpanvägen 8, 343 81 Älmhult, Švedska
Tip proizvoda	Mašina za sudove
Tip postavljanja	Samostojeći
Dimenzije (Š x V x D)	60 x 85 x 60 cm
Nominalni kapacitet ^{a)} (ps)	13 ^{b)}
Klasa energetske efikasnosti ^{a)}	E
EEI ^{a)}	55,9
Indeks performansi pri pranju ^{a)}	1,125
Indeks performansi pri sušenju ^{a)}	1,065
Potrošnja el. energije po ciklusu ^{c)}	0,937 kWh
Potrošnja vode po ciklusu ^{d)}	11 litara
Trajanje programa ^{a)}	3:50 (h:min)
Emisija zvučne buke u vazduhu ^{a)}	47 dB (A)
Klasa emisije zvučne buke u vazduhu ^{a)}	C
Isključen režim	0,49 W
Odloženo pokretanje	1,00 W

a) Za eko program.

b) Maksimalan broj kompleta za pranje je 13. Pogledajte primere punjenja korpi na početku ovog kratkog vodiča. Pravilno punjenje doprinosi uštedi struje i vode. Posuđe možda neće biti očišćeno ako se umetne nepravilno.

c) Potrošnja energije u kWh po ciklusu, na osnovu eko programa sa dovodom hladne vode. Stvarna potrošnja zavisi od toga kako se koristi uređaj.

d) Potrošnja vode u litrima po ciklusu, na osnovu eko programa. Stvarna potrošnja vode zavisi od toga kako se koristi uređaj i od tvrdoće vode.

i Broj artikla i serijski broj prikazani su na natpisnoj pločici na unutrašnjoj desnoj strani vrata uređaja.

Broj artikla

XXXXXXXX (8-cifreni kôd)



Serial No.:XXXXXXXX

Serijski broj
(8-cifreni kôd)

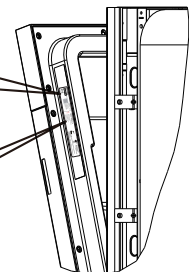

Slika služi samo kao referenca

Link za bazu podataka EU EPREL

QR kôd na energetske nalepnici isporučenoj sa uređajem pruža veb-link za registraciju ovog uređaja u bazi podataka EU EPREL. Sačuvajte energetske oznaku radi reference zajedno sa korisničkim priručnikom i svim ostalim dokumentima koje ste dobili uz ovaj uređaj.

Informacije koje se odnose na performanse proizvoda moguće je pronaći u bazi podataka EU EPREL koristeći link <https://eprel.ec.europa.eu> i naziv modela i broj proizvoda koje možete pronaći na nazivnoj pločici uređaja. Pogledajte poglavlje „Opis proizvoda“.

Za detaljnije informacije o energetske nalepnici posetite www.theenergylabel.eu.

Informacije u vezi sa zaštitom životne sredine

Reciklirajte materijale obeležene simbolom . Stavite ambalažu u odgovarajuću kantu za reciklažu. Doprinesite zaštiti okoline i zdravlja ljudi – reciklirajte

električne i elektronske aparate. Uređaje označene simbolom  ne bacajte zajedno sa kućnim otpadom. Proizvod odnesite na lokalno mesto za reciklažu ili kontaktirajte nadležnu službu.

Garancija kompanije IKEA

Koliko traje garancija kompanije IKEA?

Ova garancija važi 5 godina od datuma kupovine, osim ako je drukčije naznačeno u nacionalnim propisima. U Norveškoj, Portugaliji i Španiji, garancija važi 3 godine od datuma isporuke kupcu, osim ako je drukčije naznačeno u nacionalnim propisima. Idite na IKEA.com da biste saznali šta važi za vašu zemlju. Kao dokaz kupovine treba priložiti originalni fiskalni isečak. Ako se servisira aparat pod garancijom, to neće produžiti garantni rok.

Ko će obaviti servis?

IKEA obezbeđuje servisiranje preko svojih servisa ili preko mreže ovlašćenih servisera – partnera.

Šta je pokriveno ovom garancijom?

Ova garancija pokriva neispravnosti aparata prouzrokovane lošom izradom ili greškama u materijalu od dana kupovine u prodavnici IKEA. Ova garancija važi samo za proizvode koji se koriste u domaćinstvu. Izuzeci su navedeni pod naslovom „Šta nije pokriveno ovom garancijom?“ U garantnom roku pokriva se troškovi otklanjanja kvarova, npr. popravke, delovi, rad i putni troškovi, pod uslovom da je uređaj dostupan za popravku bez posebnih troškova. Po ovim uslovima, važe lokalni zakoni i smernice EU (DIREKTIVA (EU) 2019/771). Zamenjeni delovi postaju svojina kompanije IKEA.

Šta će IKEA uraditi da reši problem?

Ovlašćeni serviser kompanije IKEA će pregledati proizvod i ima diskreciono pravo da odluči da li je utvrđeni kvar obuhvaćen garancijom. Ako se smatra obuhvaćenim, serviser kompanije IKEA ili njegov ovlašćeni servisni partner će zatim, po sopstvenoj odluci, popraviti proizvod ili ga zameniti novim ili sličnim proizvodom.

Šta nije pokriveno ovom garancijom?

- Uobičajeno habanje.
- Šteta pričinjena namerno ili iz nehata, šteta pričinjena jer nisu uzeta u obzir uputstva za upotrebu, nepravilna ugradnja ili priključivanje na nedozvoljeni električni napon, šteta prouzrokovana hemijskom ili elektrohemijskom reakcijom, rđa, korozija ili šteta prouzrokovana vodom, uključujući, između ostalog, visok sadržaj kamenca u vodi, šteta prouzrokovana abnormalnim uslovima koji se pojavljuju u okruženju.
- Potrošni delovi, uključujući baterije i sijalice.
- Nefunkcionalni i dekorativni delovi koji ne utiču na uobičajeno korišćenje aparata, uključujući ogrebotine i moguće razlike u boji.
- Slučajna šteta pričinjena stranim predmetima ili supstancama, kao i čišćenje ili deblokiranje filtera, odvodnog sistema ili fioka za deterđent.
- Šteta pričinjena sledećim delovima: staklokeramici, dodatnoj opremi, korpama za kuhinjsko posuđe i pribor za jelo, dovodnim i odvodnim cevima, zaptivkama, sijalicama i poklopcima lampica, displeju, dugmadi, kućištima i delovima kućišta. Osim u slučaju kada se može dokazati da su uzrok tih kvarova greške u proizvodnji.
- Slučajevi u kojima nije došlo do kvara mogu da se nađu tokom posete tehničara.
- Popravke koje nije izvršio ovlašćeni serviser i/ili ugovorni partner ovlašćenog servisa ili kada nisu korišćeni originalni delovi.
- Popravke zbog lošeg postavljanja ili postavljanja koje nije izvršeno u skladu sa specifikacijama.
- Korišćenje aparata van domaćinstva, tj. profesionalna upotreba.
- Šteta pričinjena prilikom transporta. Ako klijent prevozi proizvod do svoje kuće ili na drugu adresu, IKEA ne snosi odgovornost za oštećenja nastala tokom transporta. Međutim, ako IKEA isporučiti proizvod na adresu za isporuku koju je naveo kupac, onda oštećenja proizvoda nastala tokom isporuke potpadaju pod ovu garanciju.

- Troškovi prvog postavljanja uređaja kompanije IKEA. Takođe, ako IKEA serviser ili njegov ovlašćeni servisni partner popravi ili zameni uređaj shodno odredbama garancije, serviser ili njegov ovlašćeni servisni partner ponovo postavlja popravljene uređaj ili zamenski uređaj, po potrebi.

Ovo ograničenje ne važi za rad odrađen bez greške koji je obavio kvalifikovani stručnjak koristeći originalne delove da bi prilagodio uređaj tehničkim specifikacijama za bezbednost koje važe u drugoj državi EU.

Kako se primenjuju zakoni zemlje

Garancija kompanije IKEA vam daje određena zakonska prava koja obuhvataju obaveze po lokalnom zakonu ili ih prevazilaze. Međutim, ti uslovi ni na koji način ne ograničavaju prava potrošača predviđena lokalnim zakonima.

Područje važenja

Za aparate koji su kupljeni u jednoj zemlji EU i koji su odneti u drugu zemlju servis će se obezbediti u okviru garantnih uslova koji su uobičajeni u toj drugoj zemlji. Obaveza servisiranja u okviru garancije postoji samo ako uređaj zadovoljava i ako je postavljen u skladu sa:

- tehničkim specifikacijama zemlje u kojoj je podnesen garantni zahtev;
- uputstvom za montažu i bezbednosnim informacijama iz Uputstva za upotrebu.

Namenski postprodajni servis za uređaje kompanije IKEA:

Slobodno se obratite postprodajnom servisu kompanije IKEA:

da biste podneli zahtev za servis po osnovu ove garancije; da biste zatražili pojašnjenje postupka postavljanja uređaja kompanije IKEA u namenski kuhinjski nameštaj kompanije IKEA. Servis ne daje dodatna pojašnjenja ako se radi o sledećem:

opšta ugradnja kuhinja kompanije IKEA; povezivanje na električnu (ako se mašina isporučuje bez utikača i kabla), vodovodnu i gasovodnu mrežu, jer to mora da obavi ovlašćeni serviser.

Da biste zatražili pojašnjenje sadržaja korisničkih priručnika i specifikacija uređaja kompanije IKEA.

Da bismo vam pomogli na najefikasniji način, pažljivo pročitajte uputstva za sklapanje i/ili korisnički priručnik u ovoj brošuri pre nego što nas kontaktirate.

Dostupnost rezervnih delova

Sledeći delovi biće dostupni 7 godina nakon prekida proizvodnje ovog modela: motor; cirkulaciona i ispusna pumpa; grejači i grejna tela, uključujući toplotne pumpe (zasebno ili u paketu); cevi i povezana oprema, uključujući sva creva, ventile, filtere i AquaStop konektore; strukturni i unutrašnji delovi povezani sa sklopom vrata (zasebno ili u paketu); štampane ploče; elektronski ekrani; prekidači pritiska; termostati i senzori; softver i firmver, uključujući softver za resetovanje.

Sledeći delovi biće dostupni 10 godina nakon prekida proizvodnje ovog modela: šarke i zaptivke vrata, druge zaptivke, prskalice, odvodni filteri, unutrašnje police i plastični dodaci, poput korpi i poklopaca.

Ako treba da naručite rezervne delove, obratite se postprodajnom servisu kompanije IKEA.

Kako da dođete do nas ako vam je potreban naš ovlašćeni servisni centar



Na zadnjoj stranici ovog priručnika nalazi se kompletna lista kontakata koje je imenovala kompanija IKEA i odgovarajući brojevi telefona po zemljama.

- ⓘ Da bismo vas brže uslužili, preporučujemo da koristite konkretne brojeve telefona navedene na kraju ovog priručnika. Uvek zovite brojeve navedene u brošuri konkretnog uređaja za koji vam treba pomoć. Pre nego što nas pozovete, treba da imate pri ruci broj IKEA artikla (8-cifreni kôd) i serijski broj (8-cifreni kôd sa nazivne pločice) uređaja za koji vam treba pomoć.

- ⓘ **ČUVAJTE FISKALNI ISEČAK!** To je vaš dokaz o kupovini neophodan da bi garancija važila. Imajte u vidu da se na priznanici nalaze i IKEA naziv i broj proizvoda (8-cifreni kôd) za svaki od kupljenih uređaja.

Da li vam je potrebna dodatna pomoć?

Za sva pitanja koja se ne tiču postprodajnog servisa vaših uređaja obratite se kol-centru najbliže prodavnice IKEA. Preporučujemo da pažljivo pročitate dokumentaciju uređaja pre nego što nas kontaktirate.

Kazalo

Varnostne informacije	483	Dnevna uporaba	491
Varnostna navodila	484	Napotki in namigi	494
Opis izdelka	486	Nega in čiščenje	496
Nadzorna plošča	487	Odpravljanje napak	497
Programi	488	Tehnični podatki (EN60436)	501
Funkcije	489	Okoljevarstveni zadržki	502
Nastavitve	489	Garancija IKEA	502
Pred prvo uporabo	490		

Predmet spremembe brez predhodnega obvestila.

⚠ Varnostne informacije

Pred namestitvijo in uporabo naprave pozorno preberite priložena navodila. Proizvajalec ni odgovoren za morebitne telesne poškodbe ali materialno škodo, ki bi nastala zaradi nepravilne namestitve ali uporabe. Navodila vedno hranite na varnem in dostopnem mestu, saj jih boste morda potrebovali v prihodnje.

Varnost otrok in ranljivih oseb

- Otroci, starejši od 8 let, osebe z zmanjšanimi telesnimi, senzoričnimi ali psihičnimi sposobnostmi ter osebe brez izkušenj in znanja lahko uporabljajo aparat le, če so pod nadzorom ali so dobili navodila o varni uporabi naprave in se zavedajo nevarnosti.
- Otroci, stari med 3 in 8 leti, in osebe s težjimi motnjami v razvoju naj se ne zadržujejo v bližini naprave, razen če so pod nadzorom odgovorne osebe.
- Otroci, mlajši od 3 let, naj ne hodijo v bližino naprave, če niso pod neprestanim nadzorom.
- Otroci se ne smejo igrati z aparatom.
- Detergente hranite zunaj dosega otrok.
- Otroci in hišni ljubljenci naj se ne zadržujejo v bližini naprave, ko so vrata odprta.
- Otroci ne smejo izvajati čiščenja in uporabniškega vzdrževanja naprave brez nadzora.
- Vso embalažo hranite zunaj dosega otrok in jo ustrezno zavržite.

Splošna varnost

- Aparat je namenjen za uporabo v gospodinjstvih in podobnih okoljih, kot so:
 - Kmetijska posestva; kuhinjski prostori za osebje v trgovinah, pisarnah in drugih delovnih okoljih;
 - Gostje v hotelih, motelih in objektih, v katerih ponujajo nočitev in zajtrk, ter v ostalih podobnih stanovanjskih okoljih.
- Ne spreminjajte specifikacij aparata.
- Delovni tlak vode (najnižji in najvišji) mora biti med 0,4 (0,04) in 10 (1,0) bari (MPa).
- Upoštevajte pravilo pogrinjka z največ 13 kosi.
- Ob nameščanju naprave poskrbite, da se napajalni kabel se zatakne ali poškoduje.
- Da se izognete nevarnostim, mora poškodovan električni kabel zamenjati proizvajalec, pooblaščen servisni center ali podobno usposobljena oseba.
- Ne prekrivajte odprtih za prezračevanje na ohišju naprave ali v napravi.
- Pribor položite v košaro za pribor tako, da ostre konice kažejo navzdol, oz. v stojalo za pribor tako, da so v vodoravnem položaju z ostrimi robovi, obrnjenimi navzdol.
- Naprave ne puščajte z odprtimi vrati, saj po nesreči lahko stopite nanje.
- Pred vsakim vzdrževalnim delom izklopite napravo in izvlecite omrežni vtič iz vtičnice.
- Za čiščenje ne uporabljajte visokotlačnih vodnih razpršilnikov in/ali curkov.

- Če ima naprava v ohišje vgrajene prezračevalne reže, zagotovite, da le-te niso prekrite npr. s preprogo.
- Napravo priključite na vodno omrežje s priloženimi novimi kompleti gibkih cevi. Stari kompleti gibkih cevi niso primerni za vnovično uporabo.

Varnostna navodila

Namestitev

- ⚠ **OPOZORILO!** Napravo sme namestiti samo usposobljena oseba.
- Odstranite vso embalažo in transportne vijake.
- Poškodovane naprave ne nameščajte in ne uporabljajte.
- Naprave ne nameščajte in je ne uporabljajte, če je temperatura nižja od 0 °C.
- Upoštevajte navodila za namestitev, priložena napravi.
- Vedno bodite previdni ob premikanju naprave, saj je težka. Vedno uporabljajte zaščitne rokavice in zaprto obutev.
- Zagotovite, da je naprava nameščena pod varnimi površinami in zraven njih.

Električna povezava

- ⚠ **OPOZORILO!** Nevarnost požara in električnega udara.
- ⚠ **OPOZORILO!** Ob nameščanju naprave poskrbite, da se napajalni kabel se zatakne ali poškoduje.
- ⚠ **OPOZORILO!** Ne uporabljajte adapterjev z več vtiči in podaljševalnih kablov.
- ⚠ **OPOZORILO!** V nobenem primeru ne odrežite, odstranite ali ne naredite obvoda za ozemljitveni vtič
- Naprava mora biti ozemljena.
- Prepričajte se, da so parametri na napisni ploščici združljivi z električnimi nazivnimi vrednostmi omrežnega napajanja.
- Zmeraj uporabljajte pravilno nameščeno vtičnico, ki je zavarovana pred električnimi udari.

- Poskrbite, da ne poškodujete električnih komponent (npr. vtičača, napajalnega kabla). Če želite zamenjati električne komponente, se obrnite na pooblaščen servisni center.
- Vtikač priključite v vtičnico šele ob koncu namestitve. Poskrbite, da bo po namestitvi omogočen dostop do električnega vtiča.
- Ko želite izključiti napravo, nikoli ne vlecite za napajalni kabel. Zmeraj povlecite za vtičač.
- Naprava je v skladu z direktivami Evropske gospodarske skupnosti (EGS).
- Velja samo za Združeno kraljestvo in Irsko: Ta naprava ima vgrajen 13-A vtič. Če je treba zamenjati varovalko omrežnega vtiča, uporabite samo 13-ampersko varovalko, tipa ASTA (BS 1362).

Vodni priključek

- Poskrbite, da ne poškodujete vodnih gibkih cevi.
- Pred priključitvijo novih cevi, cevi, ki jih niste uporabljali dalj časa, na mestih, kjer so bila izvedena popravila, ali pri vgrajenih novih napravah (vodni števcu itd.) naj voda teče toliko časa, da je čista in bistra.
- Zagotovite, da med prvo uporabo in po njej ni vidnih iztekanj vode.
- Dovodna gibka cev za vodo ima vgrajen varnostni ventil in izoliran notranji omrežni kabel.

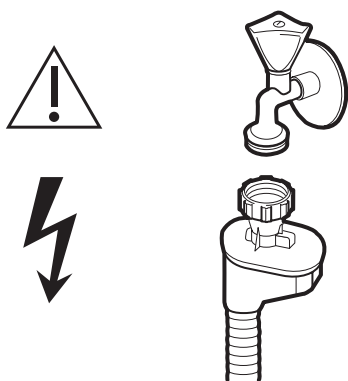

⚠ **OPOZORILO!** Nevarna napetost.

- Če je poškodovana dovodna gibka cev za vodo, nemudoma zaprite vodni priključek in izključite omrežni vtič iz omrežne vtičnice. Obrnite se na pooblaščen servisni center in jih prosite, naj zamenjajo dovodno gibko cev za vodo.

Uporaba

⚠ **OPOZORILO!** Nevarnost poškodb, opeklin, električnega udara ali požara.

⚠ **OPOZORILO!** Naprave ne uporabljajte, preden jo namestite v vgrajeno konstrukcijo. Aparat je treba pred namestitvijo izključiti iz električnega omrežja – nevarnost električnega udara.

- Ne sedite oz. ne stojte na odprtih vratih.
- Detergenti pomivalnega stroja so nevarni. Upoštevajte varnostna navodila, navedena na embalaži detergenta.
- Uporabljajte samo detergent in sredstvo za izplakovanje, ki sta priporočena za uporabo v samodejnem pomivalnem stroju.
- V pomivalnem stroju nikoli ne uporabljajte mila, pralnega praška ali sredstva za umivanje rok.
- Voda v napravi ni primerna za pitje in igro.
- Detergent za pomivalni stroj povzroča korozijo. Detergent za pomivalni stroj hranite zunaj dosega otrok.
- Posode ne jemljite iz pomivalnega stroja, dokler se program ne konča. V nasprotnem primeru lahko detergent ostane na posodi.
- Iz naprave se lahko sprosti vroča para, če vrata odprete med izvajanjem programa.

- Ne puščajte vnetljivih ali vlažnih izdelkov z vnetljivo vsebino v bližini naprave ali na napravi.

Servis

- Za popravilo naprave se obrnite na pooblaščen servisni center.
- Uporabljajte samo originalne rezervne dele.

Odlaganje

⚠ **OPOZORILO!** Nevarnost poškodbe ali zadužitve.

- Izključite napravo iz napajanja.
- Odrežite napajalni kabel in ga odvrzite.
- Odstranite vrata in preprečite otrokom in domačim živalim, da se zaprejo v notranjost naprave.

Opomba:

Pri priklopu na sistem pitne vode se prepričajte, da napravo priklopite z varnostno napravo, ki preprečuje onesnaževanje pitne vodne s pomočjo povratnega toka (v skladu s standardom DIN EN 1717), na način, ki izpolnjuje zahteve v zvezi z onesnaženostjo vode (v skladu s standardom KTW-BWGL). Proizvod mora biti zasnovan na način, ki preprečuje povratni vodni udar nepitne vode v vodno omrežje v skladu s standardom IEC/EN 61770. Priporočamo, da namestitev, vključno z oskrbo vode in električnimi priključki, ter popravila izvede usposobljeni tehnik.

Opis izdelka

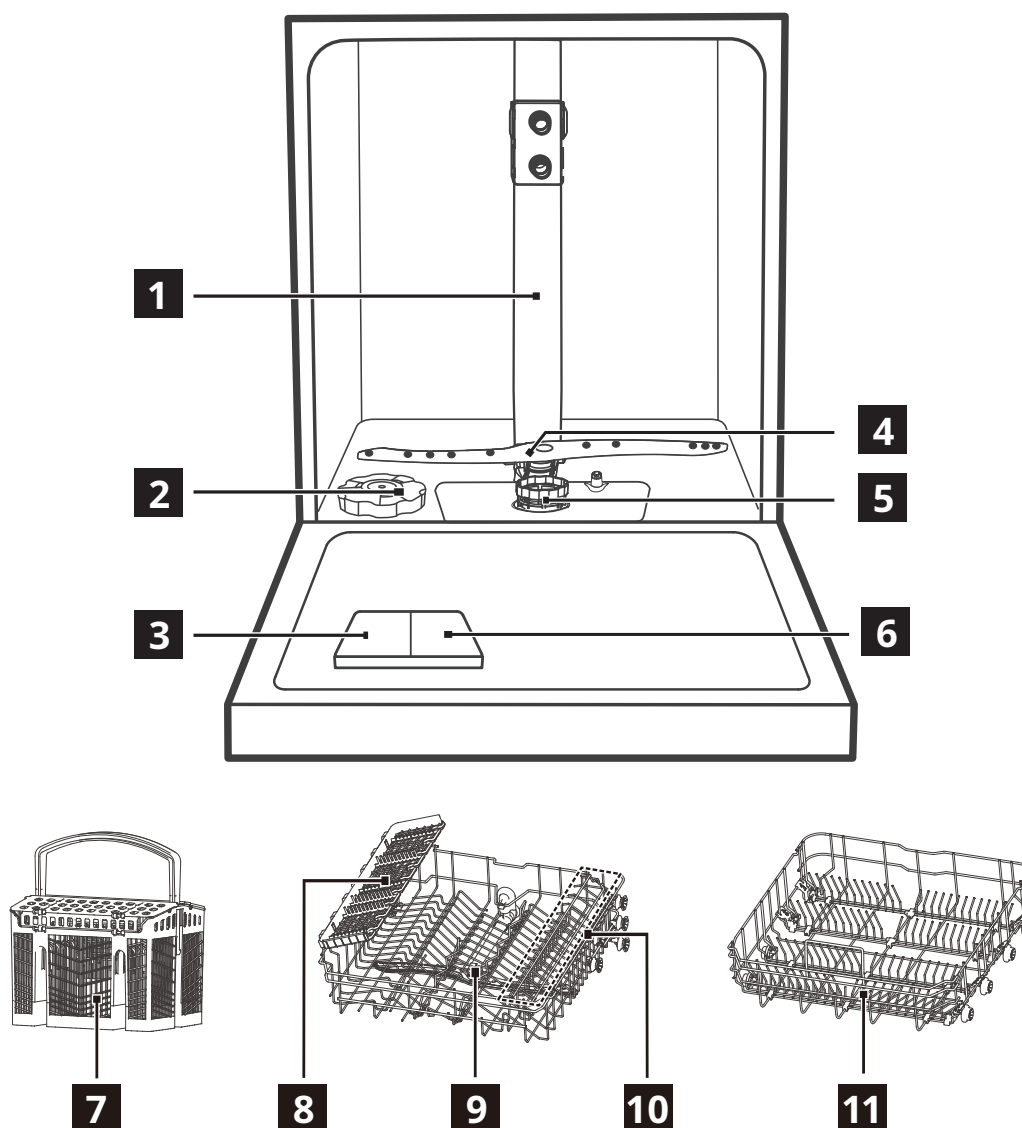





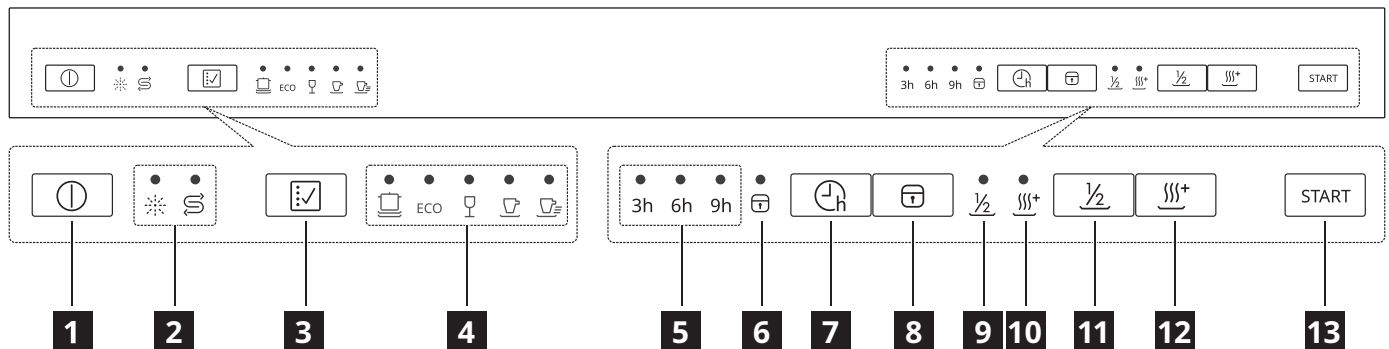

- | | |
|--|---|
| 1 Notranja cev | 7 Košara za pribor |
| 2 Vsebnik za sol | 8 Stojalo za pribor (zgornja košara) |
| 3 Dozirnik detergenta | 9 Zgornja razpršilna šoba |
| 4 Spodnja razpršilna šoba | 10 Stojalo za skodelice (zgornja košara) |
| 5 Sklop filtra | 11 Spodnja košara |
| 6 Dozirnik sredstva za izplakovanje | |

Nadzorna plošča



- | | |
|--|---|
| 1 Gumb za vklop/izklop | 7 Gumb zamika |
| 2 Opozorilni indikatorji | 8 Gumb varnostnega zaklepa |
| 3 Programski gumb | 9 Indikator polovičnega programa |
| 4 Indikatorji programov | 10 Indikator dodatnega sušenja |
| 5 Čas zamika | 11 Gumb za polovični program |
| 6 Indikator varnostnega zaklepa | 12 Gumb za dodatno sušenje |
| | 13 Gumb za začetek/premor |













Indikatorji	Opis
	Indikator sredstva za izplakovanje. Neprekinjeno sveti, ko je treba napolniti dozirnik sredstva za izplakovanje.
	Indikator soli. Neprekinjeno sveti, ko je treba napolniti vsebnik za sol.
	Indikator zamika začetka. Vklopljen, ko je aktivirana nastavitev zamika začetka.
	Indikator varnostnega zaklepa. Vklopljen, ko je aktiviran varnostni zaklep.
	Indikator polovičnega programa. Vklopljen, ko je izbrana funkcija polovičnega polnjenja.
	Indikator dodatnega sušenja. Vklopljen, ko je izbrana funkcija dodatnega sušenja.

Programi

Program	Stopnja umazanije/vrsta posode	Stopnje programa	Možnosti
 (Intenzivno)	<ul style="list-style-type: none"> Visoka stopnja umazanije Servisni seti, pribor, lonci in ponve 	<ul style="list-style-type: none"> Predpomivanje Pomivanje (60 °C) Izplakovanje Izplakovanje (65–72 °C) Sušenje 	<ul style="list-style-type: none"> Zamik začetka Polovični program Dodatno sušenje
ECO (EKO) ¹⁾	<ul style="list-style-type: none"> Običajna stopnja umazanije Servisni seti, pribor in ponve 	<ul style="list-style-type: none"> Predpomivanje Pomivanje (45 °C) Izpiranje (60 °C) Sušenje 	<ul style="list-style-type: none"> Zamik začetka Polovični program Dodatno sušenje
 (Steklo)	<ul style="list-style-type: none"> Nizka stopnja umazanije Steklo 	<ul style="list-style-type: none"> Predpomivanje Pomivanje (45 °C) Izplakovanje Izplakovanje (55–60 °C) Sušenje 	<ul style="list-style-type: none"> Zamik začetka Polovični program Dodatno sušenje
 (90 min)	<ul style="list-style-type: none"> Običajna stopnja umazanije 	<ul style="list-style-type: none"> Pomivanje (55 °C) Izplakovanje Izplakovanje (60–65 °C) Sušenje 	<ul style="list-style-type: none"> Zamik začetka Polovični program Dodatno sušenje
 (Hitro)	<ul style="list-style-type: none"> Nizka stopnja umazanije Servisni seti in pribor 	<ul style="list-style-type: none"> Pomivanje (45 °C) Izplakovanje Izplakovanje (45 °C) 	<ul style="list-style-type: none"> Zamik začetka

1) Ta program omogoča najučinkovitejšo porabo vode in energije za servisne sete in pribor z običajno stopnjo umazanije. (to je standardni program za testne inštitute).

Podatki o porabi

Program	Faza sušenja	Razpoložljive funkcije	Trajanje programa (min)	Poraba vode (litrov/cikel)	Poraba energije (kWh/cikel)
	✓	 $\frac{1}{2}$  ⁺	180	13,9	1,275–1,385
ECO	✓	 $\frac{1}{2}$  ⁺	230	11,0	0,937
	✓	 $\frac{1}{2}$  ⁺	125	13,9	0,850–0,925
	✓	 $\frac{1}{2}$  ⁺	90	11,2	0,955–1,030
	-		30	10,3	0,584

1. Vrednosti se lahko spremenijo zaradi tlaka in temperature vode, različnih vrednosti pri oskrbi električne energije ter količine posode.

2. Program ECO je primeren za čiščenje običajno umazane posode in je najučinkovitejši program v smislu porabe energije in vode. Ta program se uporablja tudi za ocenjevanje skladnosti z zakonodajo EU o okoljsko primerni zasnovi.

3. Pomivanje posode v gospodinjskem pomivalnem stroju običajno porabi manj energije in vode v fazi uporabe kot ročno pomivanje posode, kadar gospodinjski pomivalni stroj uporabljate v skladu z navodili proizvajalca.

4. Dane vrednosti za programe, ki niso EKO, so zgolj informativne.



Informacije za testne inštitute

Če želite prejeti zahtevane informacije za izvajanje preizkusov zmogljivosti delovanja (skladnih s standardom EN60436), pošljite e-poštno sporočilo na naslov:

info.dishwasher@meicloud.com

V prošnji navedite kodo številke izdelka (PNC), ki je navedena na tipski ploščici.

Funkcije

-  Med izvajanjem programa namreč ni mogoče aktivirati/deaktivirati poljubnih možnosti.
-  Če funkcija ne velja za program, je povezan indikator izklopljen.
-  Omogočanje funkcij lahko vpliva na porabo vode in električne energije ter trajanje programa.

Varnostni zaklep

S to možnostjo lahko zaklenete gumbе na nadzorni plošči, razen gumba za vklop/izklop, tako da otroci

ne morejo nenamerno zagnati pomivalnega stroja s pritiskom enega od gumbov na plošči.

Pritisnite gumb varnostnega zaklepa  in ga pridržite 3 s, da zaklenete ali odklenete gumbе na nadzorni plošči.

Funkcija polovičnega polnjenja

Če stroj ni v celoti napolnjen, lahko izberete to funkcijo in prihranite energijo ter vodo.

Če želite izbrati funkcijo polovičnega polnjenja, pritisnite gumb za polovični program $\frac{1}{2}$, potem ko ste izbrali program.

Nastavitve

Mehčalec vode

Z mehčalcem vode boste iz dovodnega priključka za vodo odstranili minerale, ki bi v nasprotnem primeru negativno vplivali na rezultat pomivanja in na sam pomivalni stroj.

Višja, kot je vsebina teh mineralov, bolj trda je voda. Trdoto vode je mogoče določiti z ustreznimi merili.

Mehčalec vode prilagodite glede na trdoto vode v vašem območju. Lokalno komunalno podjetje vam lahko svetuje glede trdote vode v vašem območju. Pomembno je, da ugotovite pravo razmerje mehčalca vode, s katerim boste zagotovili dobre rezultate pomivanja posode.

Trdota vode

Nemške stopinje (°dH)	Francoske stopinje (°fH)	mmol/l	Clarkove stopinje	Stopnja mehčalca vode	Poraba soli (gram/cikel)	Pogostost regeneracije (vsak x cikel)
35–55	61–98	6,1–9,8	43–69	H6	60	1
23–34	41–60	4,1–6,0	29–42	H5	30	2
18–22	31–40	3,1–4,0	22–28	H4	20	3
12–17	21–30	2,1–3,0	15–21	H3 ¹⁾	12	5
6–11	10–20	1,0–2,0	7–14	H2	9	10
0–5	0–9	0–0,94	0–6	H1 ²⁾	0	NE

1) Privzeta nastavitve.

2) Ne uporabljajte soli na tej stopnji.



Določite ustrezno raven trdote vode, ne glede na to, ali uporabljate standardni detergent ali večnamenske tablete (s soljo ali brez nje), da bo obvestilo o dodajanju soli še vedno aktivno.

-  Večnamenske tablete s soljo niso dovolj učinkovite pri mehčanju trde vode.

Med vsako regeneracijo sta potrebna dodatna 2,0 litra vode, poraba energije se poveča za 0,02 kWh in program se podaljša za 4 minute.

Določitev ravni mehčalca vode

1. Zaprite vrata pomivalnega stroja in pritisnite gumb za vklop/izklop, da vklopite aparat.
2. V prvih 60 s po zagonu pritisnite programski gumb in ga pridržite več kot 5 s, da aktivirate način za mehčanje vode. Indikator soli začne utripati.
3. Pritisnite programski gumb, da izberete pravilno nastavitev glede na trdoto vode; nastavitev se spremeni v tem vrstnem redu: H3->H4->H5->H6->H1->H2->H3.
4. Počakajte 5 s ali pritisnite gumb za vklop/izklop, da potrdite nastavitev in zaprete okno.

Stopnja mehčalca vode	Indikator LED (○ : indikator je izklopljen; ● : indikator je vklopljen)		
			
H1	○	○	●
H2	○	●	○
H3	○	●	●
H4	●	○	○
H5	●	○	●
H6	●	●	○

Obvestilo o porabljenem sredstvu za izplakovanje

Sredstvo za izplakovanje preprečuje nastajanje lis in madežev na posodi. Če želite zagotoviti najboljše rezultate pomivanja, vedno uporabite sredstvo za izplakovanje.

Sredstvo za izplakovanje se samodejno doda med stopnjo vročega izplakovanja.

Ko se dozirnik sredstva za izplakovanje izprazni, zasveti indikator sredstva za izplakovanje (☼), ki vas opozori, da je treba doliti sredstvo za izplakovanje. Preostalo količino lahko ocenite glede na velikost črne pike na indikatorju ravni sredstva za izplakovanje, kot je navedeno spodaj:

- | | | | |
|---|-----------|---|-----------|
| ● | Polno | ● | 3/4 polno |
| ◐ | 1/2 polno | ◑ | 1/4 polno |
| ○ | Prazno | | |

Raven sredstva za izplakovanje

Določite lahko količino iztečenega sredstva za izplakovanje med ravni 1 (najnižja količina) in ravni 6 (najvišja količina).

Določitev ravni sredstva za izplakovanje

Odstranite pokrov vsebnika sredstva za izplakovanje. Vrtljivi gumb indikatorja sredstva za izplakovanje zasukajte na poljubno število (1–4).

Če posoda ni v celoti posušena ali so vidni madeži, nastavite vrtljivi gumb na naslednjo višjo številko, dokler vaša posoda ni brez vidnih madežev. Zmanjšajte, če so na posodi lepljivi beli madeži ali če na kozarcih oz. rezilih nožev opazite moder sloj.

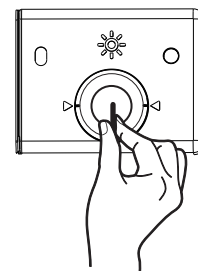

Aktiviranje/deaktiviranje zvoka tipk

Pridržite gumba $\frac{1}{2}$ in III^+ 3 sekunde, da aktivirate ali deaktivirate zvok tipk.

Pred prvo uporabo

1. Zagotovite, da trenutna stopnja mehčalca vode ustreza dejanski trdoti dovodnega priključka za vodo. V nasprotnem primeru prilagodite stopnjo mehčalca vode.
2. Napolnite vsebnik za sol.
3. Napolnite dozirno sredstvo za izplakovanje.
4. Odprite vodni priključek.
5. Zaženite program, da odstranite vse ostanke, ki so še lahko v pomivalnem stroju. Ne uporabite detergenta in ne napolnite košar.

- i** Po zagonu programa lahko traja največ 5 min, da naprava znova doda smolo v mehčalcu vode. Videti je, kot da naprava ne deluje. Pomivanje se zažene šele, ko se ta postopek zaključi. Postopek se izvaja občasno.

Vsebnik za sol

⚠ POZOR! Uporabljajte samo grobo sol, namenjeno za pomivalne stroje. Drobna sol povečuje možnost korozije.

Sol se uporablja za vnovično dodajanje smole v mehčalec vode in za zagotavljanje zadovoljivih rezultatov pri vsakodnevnem pomivanju posode.

Polnjenje vsebnika za sol

i Sol napolnite le, ko sveti indikator soli.

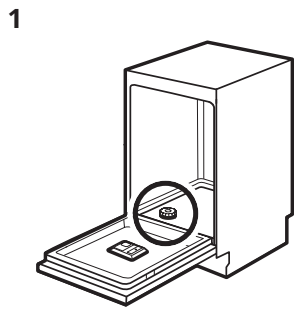

Poiščite vsebnik za sol na dnu.

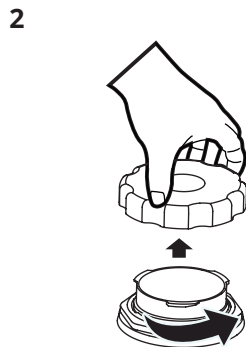

Odstranite pokrov vsebnika za sol.

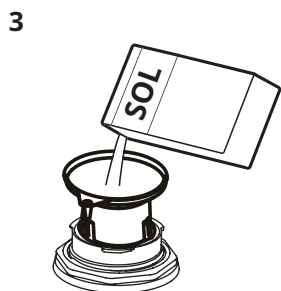

V vsebnik za sol dodajte 1,5 kg soli za pomivalne stroja.

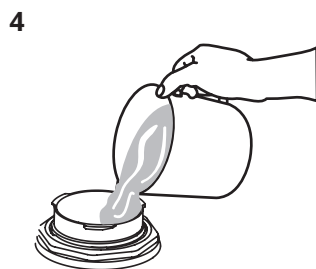

V vsebnik za sol dolijte največjo dovoljeno količino vode.

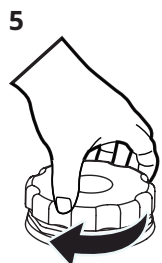

Tesno zaprite pokrov vsebnika za sol.

⚠ POZOR! Med polnjenjem lahko iz vsebnika za sol prihaja voda ter sol. Ko ste napolnili vsebnik za sol, takoj zaženite program, da preprečite korozijo.

Polnjenje dozirnika sredstva za izplakovanje

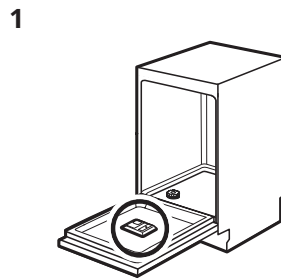

Poiščite dozirnik sredstva za izplakovanje na notranji strani vrat.

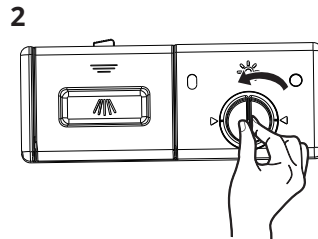

Odstranite pokrov dozirnika sredstva za izplakovanje tako, da ga zasukate v nasprotni smeri urinega kazalca.

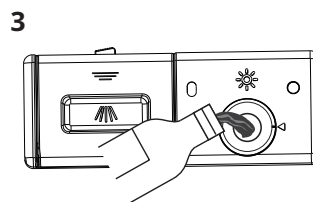

V vsebnik sredstva za izplakovanje dolijte sredstvo za izplakovanje. Pazite, da sredstva ne polijete.

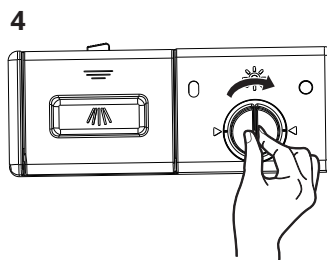

Zaprite pokrov vsebnika sredstva za izplakovanje tako, da ga zasukate v smeri urinega kazalca.

Dnevna uporaba

1. Odprite vodni priključek.
2. Pritisnite gumb za vklop/izklop, da vklopite pomivalni stroj.
 - Če sveti indikator soli, v vsebnik za sol dodajte sol.
 - Če sveti indikator sredstva za izplakovanje, dolijte tekočino v dozirnik sredstva za izplakovanje.
3. Zavrtite razpršilno roko in preverite, ali se prosto vrti.
4. Napolnite košaro in dodajte detergent.
5. Izberite in zaženite program, primeren za vrsto in stopnjo umazanije.

Uporaba detergenta

1

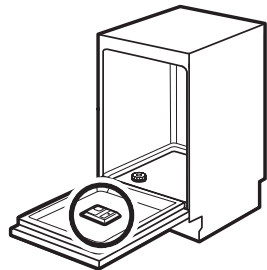

Poiščite dozirnik detergenta na notranji strani vrat.

2

Pritisnite

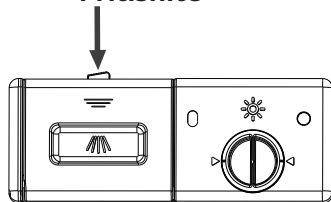

Pritisnite sprostitveni zatič na dozirniku detergenta, da odprete pokrov.

3

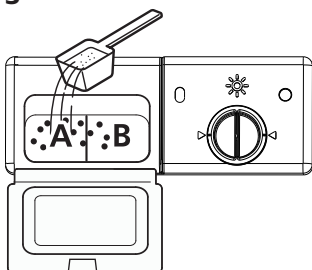

Dodajte detergent v večji predel (A) za glavno pranje. Če je posoda bolj umazana, dodajte nekaj detergenta v majhni predel (B), ki se nato sprosti med predpomivanjem.

4

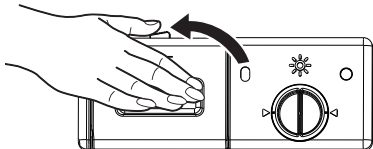

Zaprte pokrov in ga pritisnite navzdol, da se zaskoči.

Funkcija samodejnega izklopa

S to funkcijo boste znižali porabo električne energije, saj se pomivalni stroj samodejno onemogoči, ko ga ne uporabljate.

Funkcija se vklopi:

- 15 min po zaključenem programu.
- Po 15 min, če niste zagnali programa.

Zagon programa

⚠ POZOR! Košar ne odstranite iz pomivalnega stroja pred koncem pomivalnega cikla.

1. Izvlecite spodnjo in zgornjo košaro, naložite posodo in ju nato potisnite nazaj v stroj. Priporočamo, da najprej naložite spodnjo košaro in nato še zgornjo.
2. Dolijte detergent.
3. Vstavite vtič v vtičnico. Če želite izvedeti več o električnem napajanju, glejte tipsko ploščico v notranjosti vrat pomivalnega stroja. Zagotovite, da je dovod vode vklopljen do konca.
4. Zaprite vrata in pritisnite gumb za vklop/izklop.
5. Izberite program in prižge se ustrezna lučka. Nato pritisnite gumb za začetek/premor, da pomivalni stroj zažene izbrani cikel.

Zagon programa z zamikom

1. Zaprite vrata stroja in nastavite program.
2. Pritiskajte gumb , dokler na zaslonu ni prikazan zeleni čas zamika (3/6/9 ur). Vklopi se indikator zamika.
3. Pritisnite Zaženi/premor, da zaženete nov cikel.

Med odštevanjem lahko podaljšate čas zamika in spremenite izbiro programa in možnosti. Zagotovite, da najprej pritisnete gumb Zaženi/premor.

Ko se odštevanje zaključi, se zažene program.

Odpiranje vrat med delovanjem pomivalnega stroja

Če odprete vrata med delovanjem, boste prekinili izvajanje programa pomivalnega stroja. To pa lahko vpliva na porabo električne energije in trajanje programa.

Ko zaprete vrata, bo stroj nadaljeval delovanje po 10 s.

Prekinitev zamika zagona med odštevanjem

Če prekinete zamik začetka, morate znova izbrati program in izbirne možnosti.

Pritisnite gumb za vklop/izklop, da izklopite pomivalni stroj. Zamik začetka se prekliče.

Preklic programa

Pritisnite gumb za vklop/izklop, da izklopite pomivalni stroj. Ali pa odprite vrata, da zaustavite program.

Počakajte nekaj sekund, da se stroj v celoti zaustavi, nato pa pritisnite gumb za vklop/izklop. Program je preklican. Prepričajte se, da je detergent v dozirniku sredstva za izplakovanje, preden zaženete nov program.

Končanje programa

1. Pritisnite gumb za vklop/izklop ali pa počakajte, da funkcija samodejnega izklopa samodejno izklopi pomivalni stroj. Če vrata odprete, preden se aktivira funkcija samodejnega izklopa, se pomivalni stroj samodejno izklopi.
2. Zaprite vodni priključek.

Stroj bo piskal 8 s, ko se program dokonča, nato pa preide v stanje mirovanja.

Če odprete vrata, ko stroj piska, bo stroj nemudoma preklopil v stanje pripravljenosti.

Spreminjanje programa sredi cikla

Program lahko spremenite le, če se je izvajal krajši čas. V nasprotnem primeru je bil detergent morda že doziran ali pa je voda z detergentom že odtekla. V tem primeru je treba ponastaviti pomivalni stroj in znova napolniti dozirnik detergenta. Upoštevajte spodnja navodila za ponastavitev pomivalnega stroja:

1. Ko so vrata stroja zaprta, pritisnite gumb Zaženi/premor.
2. Pridržite programski gumb več kot 3 s, da prekličete trenutni program. Stroj bo v načinu izbire programa.
3. Program lahko spremenite na zeleno nastavitev cikla.

Ali ste pozabili dodati posodo?

Manjkajočo posodo lahko dodate kadar koli pred aktiviranjem dozirnika detergenta. V tem primeru upoštevajte ta navodila:

1. Pritisnite gumb za začetek/premor, da začasno zaustavite cikel.
2. Ko se razpršilni šobi zaustavita, lahko v celoti odprete vrata.
3. Dodajte manjkajočo posodo.
4. Zaprite vrata.
5. Pritisnite gumb za začetek/premor in pomivalni stroj se bo zagnal čez 10 s.

Prilagajanje zgornje košare

Višino zgornje posode lahko preprosto prilagodite tako, da ustreza višjim krožnikom v zgornji in spodnji košari.

POMEMBNO: Pred prilagoditvijo košare odstranite vso posodo. Košara mora biti prazna.

Če želite prilagoditi višino zgornje košare, upoštevajte ta navodila:

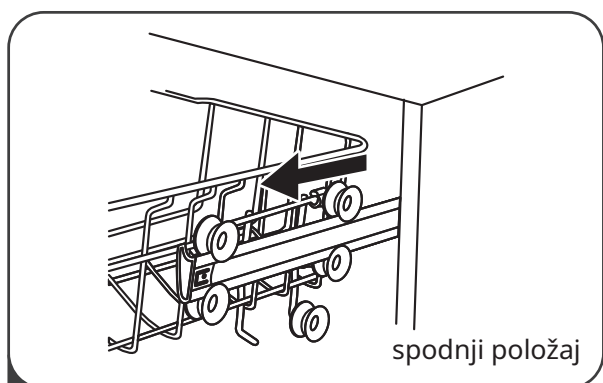

- 1 Izvlecite zgornjo košaro.

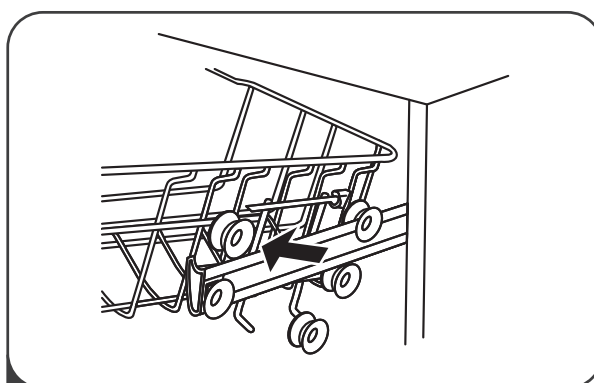

- 2 Odstranite zgornjo košaro.

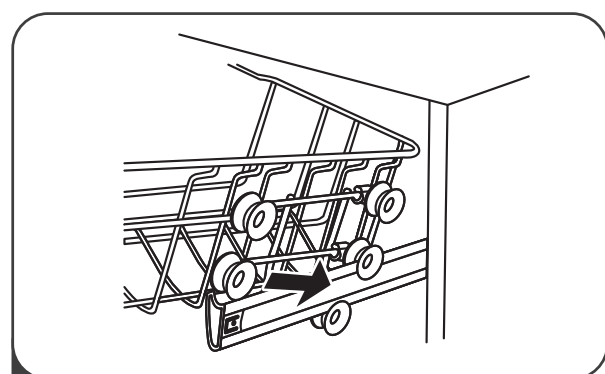

- 3 Nato jo znova pritrdite na zgornja ali spodnja vodila.

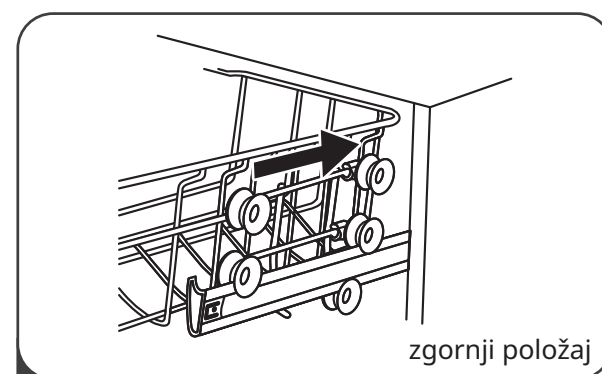

- 4 Potisnite navzgor zgornjo košaro.

Nastavljiva polica za skodelice

Polico za skodelice v zgornji košari lahko zložite in tako zagotovite prostor za višjo posodo. Polico za skodelice povlecite navzgor, da jo zložite.



Nastavljiva spodnja košara

Držala v spodnji košari je mogoče zložiti in tako omogočiti prostor za večjo posodo. Držala v spodnji košari potisnite navzdol, da jih zložite.

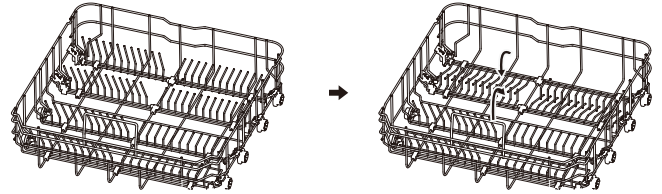

Napotki in namigi

Splošno

Upoštevajte naslednje namige za zagotavljanje optimalnih rezultatov vsakodnevnega pomivanja in sušenja ter zaščite okolja.

- Večje ostanke hrane odstranite iz posode in jih zavržite v koš.
- Posode ne izplakujte ročno. Po potrebi uporabite program predpomivanja (če je na voljo) ali izberite program s fazo predpomivanja.
- Med vstavljanjem posode v stroj zagotovite, da bo voda, ki priteče iz vodil razpršilnih šob, lahko v celoti dosegla posodo. Zagotovite, da se posamezni predmeti med seboj ne dotikajo oz. prekrivajo.
- Uporabite lahko detergent za pomivalne stroje, sredstvo za izplakovanje in sol ločeno, lahko pa uporabite večnamenske tablete (npr. »3 v 1«, »4 v 1« ali »univerzalne tablete«). Upoštevajte pisna navodila na embalaži.
- Program izberite glede na vrsto posode in stopnjo umazanije. Program ECO omogoča najučinkovitejšo porabo vode in energije za servisne sete in nabor z običajno stopnjo umazanije.

Uporaba soli, sredstva za izplakovanje in detergenta

- Uporabite samo sol, sredstvo za izplakovanje in detergent, ki so primerni za pomivalne stroje. Drugi izdelki lahko poškodujejo napravo.
- Na območjih s trdo ali zelo trdo vodo priporočamo, da uporabite običajen detergent za pomivalne stroje (prašek, gel ali tablete brez dodatnih sredstev), sredstvo za izplakovanje in sol ločeno, da boste lahko zagotovili optimalne rezultate pomivanja in sušenja posode.
- Vsaj enkrat mesečno v pomivalnem stroju uporabite namensko čistilo za pomivalne stroje.
- Detergent v obliki tablet se ne raztopi v celoti pri krajših programih. Če želite preprečiti ostanke na posodi, priporočamo, da tablete uporabite pri dolgih programih.

- Ne uporabite več od priporočene količine detergenta. Več informacij o pravilnem doziranju je navedenih na embalaži detergenta.

Kaj narediti, če želite prenehati uporabljati večnamenske tablete

Preden začnete ločeno uporabljati detergent, sol in sredstvo za izplakovanje, upoštevajte naslednja navodila.

1. Izberite najvišjo raven mehčalca vode.
2. Zagotovite, da sta vsebnik za sol in dozirnik sredstva za izplakovanje polna.
3. Zaženite najkrajši program z izplakovanjem. Ne dodajajte detergenta in v košaro pomivalnega stroja ne nalagajte posode.
4. Ko se program zaključi, mehčalec vode prilagodite glede na trdoto vode v vašem okolju.
5. Prilagodite doziranje sredstva za izplakovanje.
6. Aktivirajte obvestilo o porabljenem sredstvu za izplakovanje.

Nalaganje posode v košaro

i Glejte primere nalaganja košar na strani 495.

- V pomivalnem stroju pomivajte le predmete, ki so primerni za pomivanje v pomivalnih strojih.
- V stroj ne nalagajte lesenih, aluminijastih, kositrnih in bakrenih predmetov.
- V napravo ne nalagajte predmetov, ki lahko vsrkajo vodo (gobice, krpe za uporabo v gospodinjstvu).
- S predmetov odstranite ostanke hrane.
- Predmete z zasušenimi ostanki hrane namočite v vodo.
- Votle predmete (skodelice, kozarce in ponve) naložite v stroj z odprtini, obrnjenimi navzdol.
- Zagotovite, da pribor ni v stiku s posodo. Žlice kombinirajte z drugim priborom.
- Zagotovite, da se kozarci med seboj ne dotikajo.
- Majhne predmete položite v košaro za pribor.
- Lažje predmete položite v zgornjo košaro. Zagotovite, da predmetov ni mogoče premikati.

Pred zagonom programa

Prepričajte se, da:

- Da so filtri čisti in pravilno nameščeni.
- Da je pokrov vsebnika za sol ustrezno pravit.
- Razpršilne šobe niso zamašene.
- Je v pomivalnem stroju dovolj soli in sredstva za izplakovanje (ne velja, če uporabljate večnamenske tablete).
- So predmeti v košarah pravilno naloženi.
- Je program primeren za vrsto posode in stopnjo umazanije.
- Ste nastavili pravilno količino detergenta.

Pospravljanje posode iz košar

- i** Če želite zagotoviti boljše rezultate sušenja, nekaj minut, preden začnete pospravljati posodo, priprite vrata pomivalnega stroja.
1. Pustite, da se posoda ohladi, preden jo odstranite iz pomivalnega stroja. Vroča posoda se namreč hitreje poškoduje.
 2. Najprej pospravite predmete iz spodnje košare in nato še iz zgornje košare.
- i** Ob koncu programa lahko ob straneh in na vratih pomivalnega stroja ostane še nekaj vode.

Primeri naloženih košar

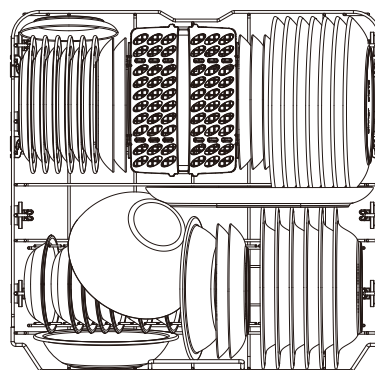
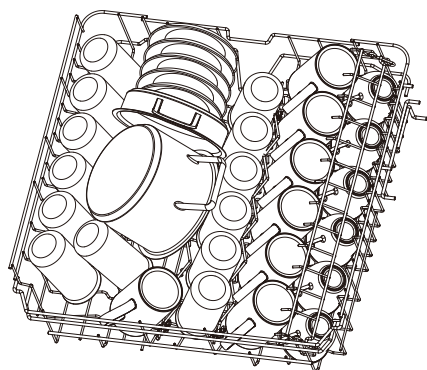

Stojalo za pribor

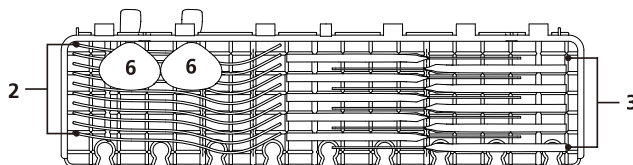

Košara za pribor

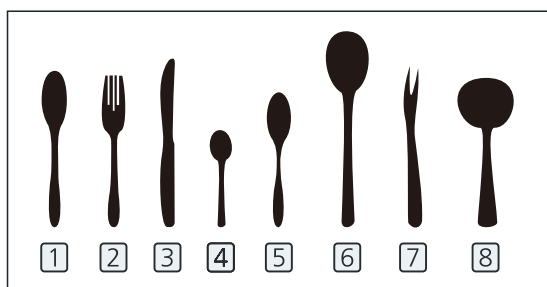
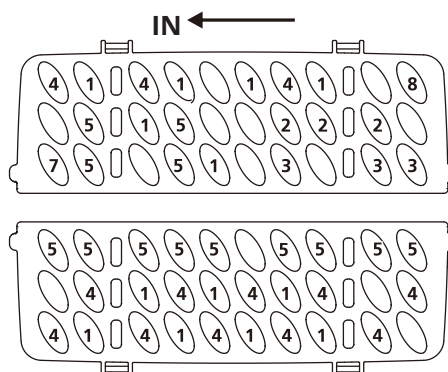

Nega in čiščenje

⚠ OPOZORILO! Pred vzdrževalnimi opravili deaktivirajte napravo in prekinite električno napajanje.

i Učinek pomivanja je slabši zaradi zamazanih filtrov in zamašenih razpršilnih šob. Redno jih preverjajte in jih po potrebi očistite.

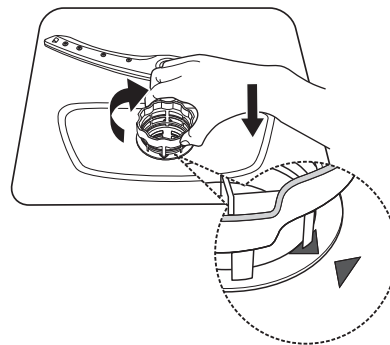

Čiščenje filtrov

1. Filter sukajte v nasprotni smeri urinega kazalca, da ga odklenete. Nato ga odstranite iz pomivalnega stroja.

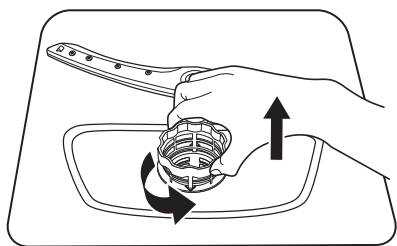

2. Nežno primite B, nato pa s palcema pritisnite vrh najširše palice in izvalcite A.

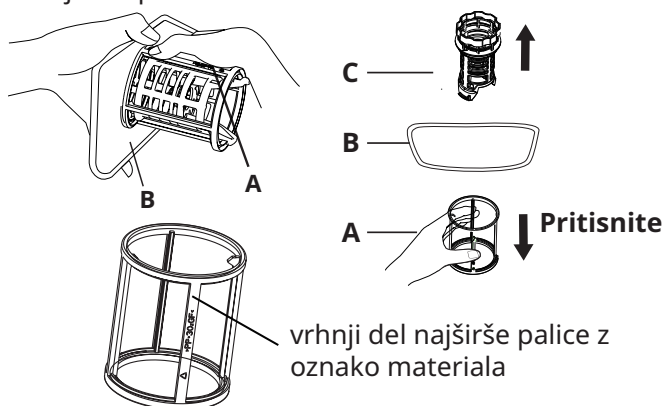

3. Izperite filter pod tekočo vodo, da odstranite večje ostanke hrane. Za temeljitejše čiščenje uporabite mehko zobno ščetko.

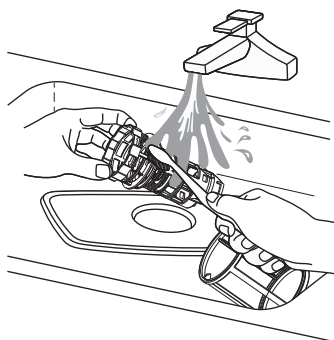

4. Znova sestavite filtra v obratnem vrstnem redu kot pri razstavljanju. Zamenjajte vložek filtra in zasukajte v smeri urinega kazalca, da zaprete.

Čiščenje razpršilnih šob

Priporočamo, da redno čistite zgornjo in spodnjo razpršilno roko, da preprečite morebitno zamašitev. Zaradi zamašenih odprtin morda ne boste zadovoljni z rezultati pomivanja.

1. Izvalcite zgornjo in spodnjo košaro.
2. Če želite odstraniti zgornjo razpršilno šobo iz zgornje košare, poiščite matico na sredini zgornje šobe in jo obračajte v nasprotni smeri urinega kazalca, da jo odstranite.

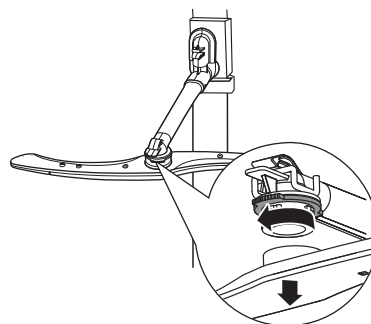

3. Če želite odstraniti spodnjo razpršilno šobo iz spodnje košare, šobo izvalcite navzgor.

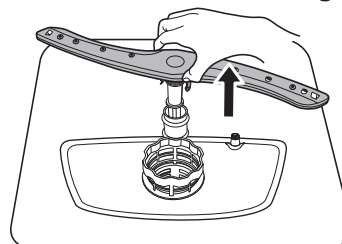

4. Splaknite zgornjo in spodnjo razpršilno šobo pod tekočo vodo. S koničastim predmetom (npr. zobotrebcom) odstranite morebitne delce umazanije iz odprtih razpršilnih šob.

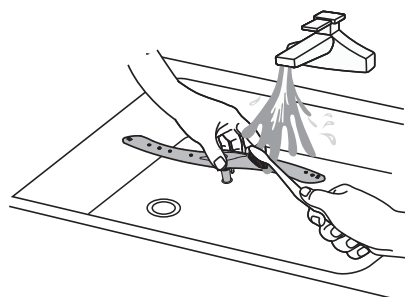

5. Po končanem čiščenju znova namestite razpršilni šobi.
 Če želite zgornjo razpršilno šobo pritrditi v zgornjo košaro, središčni položaj zgornje razpršilne šobe poravnajte z matico in jo privijte v smeri urinega kazalca, da jo zategnete.
 Če želite spodnjo razpršilno šobo pritrditi v spodnji del pomivalnega stroja, spodnjo razpršilno šobo namestite na predvideni položaj.

Zunanje čiščenje

- Napravo očistite z vlažno mehko krpo.
- Uporabljajte samo nevtralne detergente.
- Ne uporabljajte abrazivnih izdelkov in abrazivnih čistilnih krpic ali topil.

Notranje čiščenje

- Previdno očistite pomivalni stroj, vključno z gumijastim tesnilom vrat, z mehko vlažno krpo.
- Če želite ohraniti visoko učinkovitost delovanja pomivalnega stroja, vsaj enkrat mesečno uporabite sredstvo za čiščenje, izdelano posebej za pomivalne stroje. Dosledno upoštevajte navodila na embalaži izdelka.
- Ne uporabljajte abrazivnih izdelkov, abrazivnih čistilnih krpic, ostrih orodij, močnih kemičnih sredstev, gobic ali topil.
- Če pogosto uporabljate kratke programe, se v pomivalnem stroju lahko začeta nabirati mast in vodni kamen.

- Vsaj dvakrat mesečno zaženite dolge programe, da preprečite tvorjenje takšnih snovi.

Previdnosti ukrepi za preprečevanje zmrzali

Pozimi poskrbite za ukrepe za preprečevanje zmrzali v pomivalnem stroju. Po vsakem pomivalnem ciklu upoštevajte naslednje:

1. Izklopite električno napajanje pomivalnega stroja pri viru napajanja.
2. Izklopite dovod vode in izključite dovodno vodno pipo iz vodnega ventila.
3. Iztočite vodo iz dovodne pipe in vodnega ventila. (za zbiranje vode uporabite posodo).
4. Znova priključite dovodno vodno pipo na vodni ventil.
5. Odstranite filter na dnu kadi in z gobo posrkajte vodo iz zbiralnika.

Premikanje pomivalnega stroja

Če morate premakniti pomivalni stroj, ga poskušajte zadržati v vodoravnem položaju. Če ne gre drugače, ga lahko postavite na hrbtno stran.

Pri dolgotrajnejši neuporabi stroja

Priporočamo, da zaženete pomivalni cikel brez posode in nato odstranite vtič iz vtičnice, izklopite dovod vode in pustite vrata stroja narahlo odprta. Tako boste zagotovili daljšo obstojnost vratnih tesnil in preprečili nastajanje vonjav v stroju.

Odpravljanje napak

Če pomivalnega stroja ni mogoče začeti ali se le-ta zaustavi med delovanjem, najprej preverite, ali lahko težavo odpravite sami – preberite informacije, navedene v tabeli. V nasprotnem primeru se obrnite na pooblaščen servisni center.

⚠ OPOZORILO! Nestrokovno izvedena popravila lahko povečajo varnostno tveganje za uporabnika stroja. Vsa popravila mora zato izvesti usposobljeno osebje.

Težava	Morebiten vzrok in rešitev
Pomivalnega stroja ni mogoče vklopiti.	<ul style="list-style-type: none"> • Zagotovite, da je omrežni vtič priključen v električno vtičnico. • Zagotovite, da v predalu z varovalkami delujejo vse varovalke.
Programa ni mogoče začeti.	<ul style="list-style-type: none"> • Zagotovite, da so vrata pomivalnega stroja zaprta. • Če je nastavljen zamik začetka, prekličite nastavev ali počakajte, da se zaključí odštevanje. • Pomivalni stroj je zagnal postopek za vnovično dodajanje smole v mehčalec vode. Ta postopek traja približno 5 minut.
Pomivalni stroj se ne napolni z vodo.	<ul style="list-style-type: none"> • Zagotovite, da je vodni priključek odprt. • Zagotovite, da tlak v dovodnem priključku za vodo ni prenizek. Za podrobnosti se obrnite na lokalno komunalno podjetje. • Zagotovite, da vodni priključek ni zamašen. • Zagotovite, da filter v dovodni gibki cevi ni zamašen. • Zagotovite, da dovodna gibka cev ni zvita ali prepognjena.

Težava	Morebiten vzrok in rešitev
Pomivalni stroj ne doseže zahtevane temperature.	<ul style="list-style-type: none"> Okvara grelnika. Obrnite se na pooblaščen servisni center.
Voda iz pomivalnega stroja ne odteka.	<ul style="list-style-type: none"> Zagotovite, da čep korita ni zamašen. Zagotovite, da filter v odvodni gibki cevi ni zamašen. Zagotovite, da notranji sistem filtrov ni zamašen. Zagotovite, da gibka cev za iztekanje ni zvita ali prepognjena.
Pomivalni stroj se med delovanjem večkrat zaustavi in zažene.	<ul style="list-style-type: none"> To je normalno. Na ta način je mogoče zagotoviti optimalne rezultate čiščenja in zmanjšati stroške električne energije.
Program se izvaja predolgo.	<ul style="list-style-type: none"> Če je nastavljena možnost zamika začetka, prekličite nastavev zamika ali počakajte, da se zaključi odštevanje.
Preostali čas na zaslonu se poveča in preskakuje proti koncu programa.	<ul style="list-style-type: none"> To ni okvara. Pomivalni stroj deluje pravilno.
Majhno iztekanje iz vrat pomivalnega stroja.	<ul style="list-style-type: none"> Pomivalni stroj ni postavljen na ravnih tleh. Odvijte ali privijte prilagodljive nožice (če so na voljo). Vrata pomivalnega stroja niso centrirane na kad. Prilagodite zadnjo nožico (če je na voljo).
Vrata pomivalnega stroja se težko zapirajo.	<ul style="list-style-type: none"> Pomivalni stroj ni postavljen na ravnih tleh. Odvijte ali privijte prilagodljive nožice (če so na voljo). Deli posode segajo čez robove košar.
V notranjosti pomivalnega stroja je mogoče slišati ropotanje/udarjanje.	<ul style="list-style-type: none"> Posoda ni pravilno razporejena v košarah. Oglejte si poglavje o polnjenju košar. Zagotovite, da se razpršilne šobe lahko vrtijo neovirano.
Pomivalni stroj je sprožil prekinjevalnik toka.	<ul style="list-style-type: none"> Neustrezna jakost toka za sočasno zagotavljanje delovanja vseh naprav v uporabi. Preverite jakost vtičnice in zmogljivost merilnika oz. izklopite eno od naprav, ki jih trenutno uporabljate. Notranja električna okvara pomivalnega stroja. Obrnite se na pooblaščen servisni center.

i Preberite poglavja »**Pred prvo uporabo**«, »**Dnevna uporaba**« ali »**Napotki in namigi**«, kjer so navedeni še drugi morebitni vzroki.

Če v stroju pride do napake, ga deaktivirajte in nato znova aktivirajte. Če se težava znova pojavi, se obrnite na pooblaščen servisni center.

Neustrezni rezultati pomivanja in sušenja







Težava	Morebiten vzrok in rešitev
Slabi rezultati pomivanja.	<ul style="list-style-type: none"> Preberite poglavja »Dnevna uporaba«, »Napotki in namigi« in poglavje o polnjenju košar. Uporabite intenzivnejše pomivalne programe. Očistite razpršilne šobe in filter. Preberite poglavje »Nega in čiščenje«.
Slabi rezultati sušenja.	<ul style="list-style-type: none"> Posodo ste predolgo časa pustili v zaprtem pomivalnem stroju. Sredstvo za izplakovanje ni na voljo oz. je nastavljena nepravilna količina sredstva za izplakovanje. Dozirnik sredstva za izplakovanje nastavite na najvišjo stopnjo. Plastične predmete je treba obrisati s krpo. Če želite zagotoviti najboljšo učinkovitost sušenja, aktivirajte možnost dodatnega sušenja. Priporočamo, da sredstvo za izplakovanje vedno uporabljate skupaj z večnamenskimi tabletami.

Težava	Morebiten vzrok in rešitev
Na kozarcih in posodi so vidni sledovi črt ali modrikastih slojev.	<ul style="list-style-type: none"> • Dozirana je bila prevelika količina sredstva za izplakovanje. Sredstvo za izplakovanje nastavite na nižjo stopnjo. • Dozirana je bila prevelika količina detergenta.
Na kozarcih in posodi so vidni sledovi madežev in posušenih vodnih kapljic.	<ul style="list-style-type: none"> • Dozirana je bila prenizka količina sredstva za izplakovanje. Sredstvo za izplakovanje nastavite na višjo stopnjo. • Vzrok je morda v količini sredstva za izplakovanje.
Posoda je mokra.	<ul style="list-style-type: none"> • Program ne vključuje sušenja ali je bilo sušenje izvedeno pri nizki temperaturi. • V dozirniku ni več sredstva za izplakovanje. • Vzrok je morda v količini sredstva za izplakovanje. • Vzrok je morda v kakovosti večnamenskih tablet. Preizkusite drugo blagovno znamko ali aktivirajte dozirnik sredstva za izplakovanje in sredstvo za izplakovanje uporabite skupaj z večnamenskimi tabletami.
Notranjost pomivalnega stroja je mokra.	<ul style="list-style-type: none"> • To ni okvara pomivalnega stroja. To tega pride zaradi vlage v zraku, ki se kondenzira na stenah naprave.
Neobičajno penjenje med pomivanjem.	<ul style="list-style-type: none"> • Uporabljajte samo detergent, ki je primeren za pomivalne stroje. • Iz dozirnika sredstva za izplakovanje izteka tekočina. Obrnite se na pooblaščen servisni center.
Vidni sledovi rje na priboru.	<ul style="list-style-type: none"> • V vodi, ki se uporablja za pomivanje, je prevelika količina soli. Preberite poglavje »Mehčalec vode«. • V košaro za pribor ste skupaj vstavili srebrn pribor in pribor iz nerjavečega jekla. Zagotovite, da se srebrni pribor in pribor iz nerjavečega jekla ne dotikata.
Ob koncu programa so vidni ostanki detergenta v dozirniku.	<ul style="list-style-type: none"> • Tableta detergenta se je zataknila v dozirniku in je zato ni bilo mogoče v celoti izplakniti z vodo. • Voda ne more izplakniti detergenta iz dozirnika. Zagotovite, da razpršilna šoba ni blokirana ali zamašena. • Zagotovite, da predmeti v košarah ne ovirajo pokrova dozirnika detergenta med odpiranjem.
V pomivalnem stroju nastajajo neprijetne vonjave.	<ul style="list-style-type: none"> • Preberite poglavje »Notranje čiščenje«.
Usedline vodnega kamna na posodi, v kadi in na notranjem delu vrat.	<ul style="list-style-type: none"> • Nizka raven soli. Preverite vsebnik in ga napolnite. • Pokrov vsebnika za sol ni ustrezno pravit. • Voda iz pipe je trda. Preberite poglavje »Mehčalec vode«. • Tudi če uporabljate večnamenske tablete, uporabite sol in nastavite regeneracijo mehčalca vode. Preberite poglavje »Mehčalec vode«. • Če so ostanki vodnega kamna še vedno vidni, očistite pomivalni stroj z namenskimi sredstvi za čiščenje. • Preizkusite drug detergent. • Obrnite se na proizvajalca detergenta.
Matirana, razbarvana ali odlomljena posoda.	<ul style="list-style-type: none"> • Zagotovite, da v pomivalnem stroju pomivate le predmete, ki so primerni za pomivanje v pomivalnem stroju. • Pazljivo naložite posodo v košari in jo pazljivo odstranite iz košar. Oglejte si polnjenje košar na koncu teh navodil za uporabo. • Krhke predmete vstavite v zgornjo košaro.

i Preberite poglavja »**Pred prvo uporabo**«, »**Dnevna uporaba**« ali »**Napotki in namigi**«, kjer so navedeni še drugi morebitni vzroki.

Indikatorji napak

Če je v pomivalnem stroju prišlo do napake, se na zaslonu prikaže indikator. V naslednji tabeli so prikazani morebitni indikatorji napak in vzroki zanje.

Indikator napake	Pomen	Morebiten vzrok in rešitev
Indikator  hitro utripa	Daljši čas dovoda.	Pipa ni odprta ali pa je dotok vode omejen; vodni tlak je morda prenizek.
Indikatorja  in  hitro utripata	Zahtevana temperatura ni bila dosežena.	Okvara grelnega elementa.
Indikator  hitro utripa	Preplavitve.	Določen element pomivalnega stroja ni tesen.
Indikatorji ECO ,  in  hitro utripajo	Napaka pri komunikaciji med glavnim vezjem in prikaznim vezjem.	Odprto vezje ali napačna napeljava za komunikacijo.

⚠ OPOZORILO!

- V primeru preplavitve izklopite glavni ventil za dovajanje vode in nato pokličite serviserja.
- Če je v ohišju voda zaradi preplavitve ali iztekanja, je treba vodo odstraniti pred vnovičnim zagonom pomivalnega stroja.
- Če ste naleteli na težavo, ki je ni mogoče odpraviti, poiščite strokovno pomoč.

Tehnični podatki (EN60436)

Ime dobavitelja	IKEA of Sweden AB
Naslov dobavitelja	IKEA of Sweden AB, Tulpanvägen 8, 343 81 Älmhult, Švedska
Vrsta izdelka	Pomivalni stroj
Vrsta namestitve	Prostostoječ
Mere (Š x G x V)	60 x 85 x 60 cm
Nazivna zmogljivost ^{a)} (ps)	13 ^{b)}
Razred energetske učinkovitosti ^{a)}	E
EEl ^{a)}	55,9
Indeks učinkovitosti pomivanja ^{a)}	1,125
Indeks učinkovitosti sušenja ^{a)}	1,065
Poraba električne energije na cikel ^{c)}	0,937 kWh
Poraba vode na cikel ^{d)}	11 litrov
Trajanje programa ^{a)}	3:50 (h:min)
Zvočne emisije hrupa ^{a)}	47 dB (A)
Razred zvočnih emisij hrupa ^{a)}	C
Izklopljeni način	0,49 W
Zamik začetka	1,00 W

a) Za program ECO.

b) Največje število kosov za pomivanje je 13. Oglejte si primere napolnjenosti košar na začetku tega hitrega priročnika. Pravilno nalaganje pripomore k manjši porabi energije in vode. Posoda se morda ne bo oprala pri nepravilnem nalaganju.

c) Poraba električne energije v kWh na cikel glede na program ECO z mrzlo vodo. Dejanska poraba električne energije je odvisna od načina uporabe pomivalnega stroja.

d) Poraba vode v litrih na cikel glede na program ECO. Dejanska poraba vode je odvisna od načina uporabe pomivalnega stroja in trdote vode.

i Številka artikla in serijska številka se nahajata na nazivni ploščici na notranji desni strani vrat stroja.

Številka artikla

XXXXXXXX (8-mestna koda)



Serial No.:XXXXXXXX

Številka artikla
(8-mestna koda)

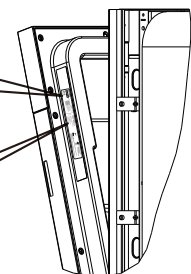

Slika je zgolj informativna

Povezava na podatkovno zbirko EU EPREL

QR-koda na energijski nalepki, ki je priložena napravi, zagotavlja spletno povezavo do registracije te naprave v podatkovni zbirki EU EPREL. Energijsko nalepko hranite skupaj z uporabniškim priročnikom in vsemi drugimi dokumenti, ki so priloženi tej napravi.

Informacije, povezane z učinkovitostjo izdelka, je mogoče poiskati v podatkovni zbirki EU EPREL s pomočjo povezave <https://eprel.ec.europa.eu> ter imena modela in številke izdelka, ki ju najdete na tipski ploščici naprave. Glejte poglavje »Opis izdelka«.

Za podrobnejše informacije o energijski nalepki obiščite spletno stran www.theenergylabel.eu.

Okoljevarstveni zadržki

Reciklirajte materiale s simbolom . Embalažo odložite v primerne zabojnike za recikliranje. Pomagajte varovati okolje in zdravje ljudi z recikliranjem odpadnih električnih in elektronskih

naprav. Izdelkov, označenih s simbolom , ne zavržite med gospodinjske odpadke. Izdelek vrnite v lokalno enoto za recikliranje ali kontaktirajte matični občinski urad.

Garancija IKEA

Kako dolgo velja garancija IKEA?

Ta garancija velja 5 let od datuma nakupa, razen če je v nacionalni zakonodaji določeno drugače. Na Norveškem, Portugalskem in v Španiji garancija velja 3 leta od datuma dobave stranki, razen če je v nacionalni zakonodaji določeno drugače. Pojdite na IKEA.com, če želite izvedeti, kaj velja za vašo državo. Originalen račun je zahtevan kot dokaz o nakupu. Če bo servis opravljen pod garancijo, to ne bo podaljšalo garancijske dobe aparata.

Kdo bo servisiral napravo?

Servis bo zagotovil serviser IKEA preko lastnih servisnih dejavnosti ali mreže pooblaščenih servisnih partnerjev.

Kaj ta garancija pokriva?

Garancija pokriva napake aparata, ki so posledica napake pri izdelavi ali v materialih, od datuma nakupa v IKEA. Garancija velja izključno za domačo uporabo. Izjeme so navedene v poglavju »Česa ta garancija ne pokriva?« V času garancije so pokriti stroški odstranitve napake, npr. popravila, rezervni deli, delo in poti, upoštevajoč, da je naprava na voljo za popravilo brez posebnih izdatkov. V teh pogojih veljajo smernice EU (DIREKTIVA (EU) 2019/771) in ustrezni lokalni predpisi. Zamenjani deli postanejo last podjetja IKEA.

Kaj bo IKEA storila za odpravo težave?

Serviser, ki ga določi IKEA, bo pregledal proizvod in se po lastni presoji odločil, ali težavo krije garancija. Če se smatra, da jo krije garancija, potem bo serviser IKEA ali njegov pooblaščen servisni partner prek lastnih servisnih dejavnosti po lastni presoji okvarjeni proizvod bodisi popravil ali ga zamenjal z enakim ali primerljivim proizvodom.

Česa ta garancija ne pokriva?

- Normalne obrabe.
- Namenske ali malomarne škode, škode, povzročene zaradi neupoštevanja navodil za uporabo, nepravilne namestitve ali povezave na nepravilno napetost, škode, povzročene zaradi kemične ali elektrokemične reakcije, rje, korozije, ali škode zaradi vode, vključno z, a ne omejeno na škodo, povzročeno zaradi prevelike količine vodnega kamna v vodi, in škode, nastale zaradi neobičajnih okoljskih pogojev.
- Potrošnih delov, vključno z baterijami in žarnicami.
- Nefunkcionalnih in dekorativnih delov, ki ne vplivajo na normalno rabo naprave, vključno s praskami in možnimi spremembami barv.
- Naključne škode, povzročene s tujimi predmeti ali snovmi ali čiščenjem oziroma čiščenjem filtrov, sistemov za odvajanje ali predalov z mili.
- Škode na naslednjih delih: keramičnem steklu, dodatkih, lončenini in košaricam za pribor, ceveh za dovajanje in odvajanje, tesnilih, lučeh in pokrovih za luči, zaslonih, gumbih, ohišjih in delih ohišij. Razen če se dokaže, da je bila ta škoda povzročena zaradi napak v proizvodnji.
- Primerov, pri katerih tehnik ob obisku ne odkrije nobene napake.
- Popravila, ki jih ne izvedejo serviserji, ki jih določimo mi, in/ali pooblaščen servisni pogodbeni partner, ali če so bili uporabljeni neoriginalni deli.
- Popravil, ki so potrebna zaradi nepravilne namestitve, ki ne upošteva specifikacij.
- Uporabe aparata v nedomačem okolju, npr. profesionalna uporaba.
- Škode pri prevozu. Če kupec prevaža izdelek domov ali na drug naslov, IKEA ne odgovarja za škodo, ki bi lahko pri tem nastala. Vendar pa, če izdelek na naslov kupca dostavi IKEA, potem škodo, ki bi lahko pri tem nastala, pokriva ta garancija.

- Stroška za izvedbo prve namestitve naprave podjetja IKEA. Vendar pa, če pod pogoji garancije napravo popravi serviser, ki ga določi IKEA, ali pooblaščen servisni partner, potem bo popravljeno napravo, če je to potrebno, tudi on ponovno namestil ali bo namestil nadomestno napravo.

Ta omejitev ne velja za delo brez napak, ki ga izvede usposobljen strokovnjak z uporabo naših originalnih delov, da bi prilagodil napravo specifikacijam za tehnično varnost v drugi državi EU.

Veljava državne zakonodaje

Garancija IKEA zagotavlja posebne pravne pravice, ki pokrivajo ali presegajo lokalne zahteve. Vendar pa ti pogoji v nobenem smislu ne omejujejo potrošnikovih pravic, opisanih v lokalni zakonodaji.

Območje veljavnosti

Za aparate, kupljene v eni izmed držav EU in prepeljane v drugo državo EU, bodo storitve zagotovljene v okviru garancijskih pogojev, značilnih za novo državo. Dolžnost zagotoviti storitve v okviru garancije obstaja le, če naprava ustreza in je nameščena v skladu z/s:

- Tehničnimi specifikacijami držav, v kateri je vložen garancijski zahtevek;
- Navodili za sestavljanje in varnostnimi navodili priročnika za uporabo.

Namenska poprodajna storitev za naprave IKEA:

Na službo za poprodajne storitve IKEA se obrnite: zahtevate storitev v okviru te garancije. Prosite za pojasnila o namestitvi naprave IKEA v namensko kuhinjsko pohištvo IKEA. Storitve ne zagotavlja pojasnil, povezanih z/s:

celotno namestitvijo kuhinje IKEA – priključitev na elektriko (če je naprava dobavljena brez vtiča in kabla), vodo in plin – saj mora to opraviti pooblaščen serviser.

Prosrite za pojasnila o vsebini navodil za uporabo in specifikacijah naprave IKEA.

Da vam lahko ponudimo najboljšo pomoč, prosimo, pozorno preberite navodila za sestavljanje in/ali priročnik za uporabo, preden nas kontaktirate.

Razpoložljivost nadomestnih delov

Naslednji deli bodo na voljo še 7 let po ukinitvi proizvodnje tega modela: motor; obtočna in odtočna črpalka; grelniki in grelni elementi, vključno s toplotnimi črpalkami (ločeno ali v paketu); cevovodi in sorodna oprema, vključno z vsemi cevmi, ventili, filtri in elementom aquastop; strukturni in notranji deli, povezani s sklopi vrat (ločeno ali v paketu); tiskana vezja; elektronski zasloni; tlačna stikala; termostati in senzorji; programska oprema in vdelana programska oprema, vključno s programsko opremo za ponastavitev.

Naslednji deli bodo na voljo še 10 let po ukinitvi proizvodnje tega modela: tečaji in tesnila vrat, druga tesnila, brizgalne roke, odtočni filtri, notranja stojala in plastična zunanja oprema, kot so košare in pokrovi. Za naročilo nadomestnih delov se obrnite na servisno službo IKEA.

Kako nas kontaktirati, če potrebujete naše storitve



Glejte zadnjo stran tega priročnika za celoten seznam dodeljenih stikov podjetja IKEA in ustreznih nacionalnih telefonskih števil.

- Da bi vam lahko zagotovili hitrejšo storitev, priporočamo, da uporabite specifične telefonske številke, navedene na koncu tega priročnika. Vedno uporabite številke, navedene v knjižici določenega aparata, za katerega potrebujete pomoč. Preden nas pokličete, se prepričajte, da imate pri roki številko izdelka IKEA (8-mestno kodo) in serijsko številko (8-mestno kodo, ki jo najdete na tipski ploščici) aparata, za katerega potrebujete našo pomoč.

- **SHRANITE RAČUN!** To je vaš dokaz o nakupu in pogoj za uveljavljanje garancije. Na računu sta navedena tudi ime in številka artikla IKEA (8-mestna koda) za vsako kupljeno napravo.

Potrebujete dodatno pomoč?

Za vsa dodatna vprašanja, ki niso povezana s poprodajno storitvijo za napravo, se obrnite na telefonski center najbližje prodajalne IKEA. Priporočamo, da preden nas kontaktirate, pozorno preberete vso dokumentacijo naprave.

İçindekiler

Güvenlik Bilgileri	504	Günlük kullanım	512
Güvenlik talimatları	505	İpucu ve öneriler	515
Ürün açıklaması	507	Bakım ve temizlik	517
Kontrol paneli	508	Sorun Giderme	518
Programlar	509	Teknik bilgiler (EN60436)	522
İşlevler	510	Çevre ile ilgili konular	523
Ayarlar	510	IKEA Garantisi	523
İlk kullanımdan önce	511		

Haber verilmeksizin değiştirilebilir.

⚠ Güvenlik Bilgileri

Cihazın kurulumunu yapmadan ve kullanmadan önce, lütfen cihazla birlikte gelen talimatları dikkatlice okuyun. Cihazın yanlış kurulumu veya kullanımından kaynaklanacak yaralanma veya hasarlara karşı üretici sorumlu değildir. Bu kılavuzu, ileride başvurmak üzere daima güvenli ve erişilebilir bir yerde muhafaza edin.

Çocukların ve korunmaya muhtaç kişilerin güvenliği

- Bu cihaz, gözetim altında oldukları veya cihazın güvenli kullanımı konusunda gerekli talimatların verildiği ve meydana gelebilecek tehlikeleri anladıkları sürece, 8 yaşından büyük çocuklarca ve fiziksel, duyuşsal veya zihinsel yetenekleri sınırlı veya tecrübe ve bilgi eksikliği olan kişiler tarafından kullanılabilir.
- 3 ve 8 yaş arasındaki çocuklar ve çok kapsamlı ve karmaşık engeli olan kişiler, sürekli olarak gözetim altında olmadıkları durumlarda cihazdan uzak tutulmalıdır.
- 3 yaşından küçük çocuklar, sürekli gözetim altında olmadıkları sürece uzak tutulmalıdır.
- Çocukların cihazla oynamalarına izin vermeyin.
- Deterjanları çocuklardan uzak tutun.
- Kapağı açık olduğunda çocukları ve evcil hayvanları cihazdan uzak tutun.
- Çocuklar, gözetimsiz olarak cihazın temizlik ve kullanıcı tarafından yapılacak bakım işlerini gerçekleştirmemelidir.

- Tüm ambalaj malzemelerini çocuklardan uzak tutun ve uygun şekilde atın.

Genel Emniyet Talimatları

- Bu cihaz, evde ve aşağıdakilere benzer uygulamalarda kullanılmak üzere tasarlanmıştır:
 - Çiftlik evleri; dükkanlardaki personel mutfak alanlarında, ofislerde ve diğer çalışma ortamlarında.
 - Otel, motel, oda kahvaltı veren konaklama tesislerinde müşteriler tarafından ve konutlarda.
- Bu cihazın teknik özelliklerini değiştirmeyin.
- Kullanma suyunun basıncı (minimum ve maksimum) 0,4 (0,04) / 10 (1,0) bar (MPa) arasında olmalıdır.
- En fazla 13 kişilik sofraya sayısına uyun.
- Cihazı yerleştirirken, elektrik kablosunun sıkışmamasına veya hasar görmemesine dikkat edin.
- Eğer besleme kablosu hasar görmüşse, herhangi bir tehlikenin meydana gelmesini önlemek için üretici ya da Yetkili Servis Merkezi veya benzeri nitelikli kişilerce değiştirilmelidir.
- Cihazın gövdesinde veya yerleşik yapısında bulunan havalandırma deliklerini kapatmayın.
- Çatal, bıçak ve kaşıkları, keskin uçları altta olacak şekilde çatal bıçak kaşık sepetine veya keskin kenarları altta olacak şekilde çatal bıçak kaşık rafına yerleştirin.

- Kazara üzerine basılmasını önlemek için cihazı kapağı açık şekilde gözetimsiz bırakmayın.
- Her bakım işleminden önce cihazı kapatarak elektrik fişini prizden çekin.
- Cihazı temizlemek için yüksek basınçlı su püskürtmeyin ve / veya buhar kullanmayın.
- Cihazın tabanında havalandırma açıklıkları varsa örneğin halı gibi nesnelere engellenmemelidir.
- Cihaz, su şebekesine yeni alınan hortum setleriyle bağlanmalıdır. Eski hortum setleri tekrar kullanılmamalıdır.

Güvenlik talimatları

Kurulum

⚠ UYARI! Bu cihazı yalnızca uzman bir kişi kurabilir.

- Tüm ambalaj malzemelerini ve nakliye civatalarını çıkarın.
- Hasarlı bir cihazın kurulumunu yapmayın veya böyle bir cihazı kullanmayın.
- Cihazı, hava sıcaklığının 0 °C olduğu yerlere kurmayın veya buralarda kullanmayın.
- Cihazla birlikte verilen kurulum talimatlarını takip edin.
- Ağır olduğundan cihazı taşırken daima dikkatli olun. Daima koruyucu eldiven ve kapalı ayakkabılar giyin.
- Cihazın sağlam yapıların altına ve yanına kurulmasını sağlayın.

Elektrik bağlantısı

⚠ UYARI! Yangın ve elektrik çarpması riski.

⚠ UYARI! Cihazı yerleştirirken, elektrik kablosunun sıkışmamasına veya hasar görmemesine dikkat edin.

⚠ UYARI! Uzatma kabloları veya çoklu prizler kullanmayın.

⚠ UYARI! Fiş üzerindeki topraklama ucunu hiçbir koşulda kesmeyin, sökmeyin veya telini çıkarmayın.

- Cihaz topraklanmalıdır.
- Anma değerleri plakasındaki parametrelerin, şebeke güç kaynağının elektrik değerleri ile uyumlu olduğundan emin olun.

- Her zaman doğru şekilde montajı yapılmış, darbeye dayanıklı priz kullanın.
- Elektrikle ilgili parçaların (ör. elektrik fişi, elektrik kablosu) zarar görmemesini sağlayın. Elektrikle ilgili parçaları değiştirmek için Yetkili Servis Merkeziyle iletişime geçin.
- Cihazın fişini kurulum bitmeden prize takmayın. Kurulum sonrası cihazın fişinin prize erişebildiğinden emin olun.
- Cihazı prizden çıkarırken kablosundan tutarak çekmeyin. Her zaman fişten tutarak çekin.
- Bu cihaz AET direktifleriyle uyumludur.
- Yalnızca İngiltere ve İrlanda: Bu cihazda 13 A bir elektrik fişi bulunmaktadır. Elektrik fişinin sigortasının değişmesi gerekiyorsa sadece bir 13 A ASTA (BS 1362) sigorta kullanın.

Su bağlantısı

- Su hortumlarına zarar vermeyin.
- Yeni borulara bağlantı yapmadan önce, borular uzun süre kullanılmamışsa, tesisatta onarım işi yapılmışsa veya tesisata yeni cihazlar (su sayacı gibi) takılmışsa suyun, temiz ve berrak olana kadar akmasını sağlayın.
- Cihazın ilk kullanımı esnasında veya sonrasında gözle görülür bir su sızıntısının olmadığından emin olun.
- Su giriş hortumunda bir güvenlik vanası ve dahili bir kılıflı elektrik kablosu bulunur.

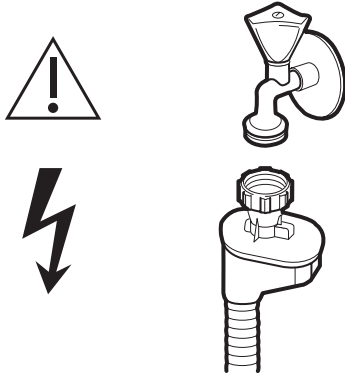

⚠ **UYARI!** Tehlikeli gerilim.

- Su giriş hortumu zarar görürse hemen su musluğunu kapatın ve cihazın elektrik fişini prizden çıkarın. Su giriş hortumunun değiştirilmesi için Yetkili Servis Merkeziyle iletişime geçin.

Kullanım

⚠ **UYARI!** Yaralanma, yanma, elektrik çarpması ve yangın riski.

- ⚠ **UYARI!** Cihazı yerleşik yapıya monte etmeden kullanmayın. Herhangi bir kurulum işlemi yapılmadan önce cihazın güç kaynağıyla bağlantısı kesilmelidir. Elektrik çarpma tehlikesi vardır.
- Açık kapağın üzerine oturmayın veya çıkmayın.
- Bulaşık makinesi deterjanları tehlikelidir. Deterjan ambalajlarının üzerinde bulunan güvenlik talimatlarına uyun.
- Sadece otomatik bulaşık makinelerinde kullanılması önerilen deterjan ve parlaticıları kullanın.
- Bulaşık makinesizde kesinlikle sabun, çamaşır deterjanı veya elde yıkama deterjanı kullanmayın.
- Cihazın içerisinde bulunan suyu içmeyin ve bu suyla oynamayın.
- Bulaşık makinesi deterjanı aşındırıcıdır! Bulaşık makinesi deterjanını çocukların ulaşamayacağı yerlerde saklayın.
- Program tamamlanana kadar bulaşıkları cihazdan çıkarmayın. Bulaşıkların üzerinde bir miktar deterjan kalmış olabilir.
- Bir program çalışırken kapağını açarsanız cihazdan sıcak buhar çıkabilir.

- Cihazın yakınlarına veya üzerine yanıcı ürünler veya yanıcı ürünler bulaşmış objeler koymayın.

Servis

- Cihazın onarım işlemleri için Yetkili bir Servis Merkezine başvurun.
- Sadece orijinal yedek parçalar kullanın.

Bertaraf etme

⚠ **UYARI!** Yaralanma veya boğulma tehlikesi.

- Cihazın fişini prizden çekin.
- Elektrik kablosunu kesin ve hurdaya çıkarın.
- Çocukların ve evcil hayvanların cihazın içerisinde kapalı kalmalarını önlemek için kapıyı çıkartın.

Not:

İçme suyuna bağlarken makineyi, geri akış nedeniyle içme suyunun kirlenmesine karşı bir güvenlik tertibatı kullanarak bağladığınızdan (DIN EN 1717'ye göre) ve su kirliliği gereksinimlerini (KTW- BWGL'ye göre) karşılandığından emin olun. Cihaz, IEC/EN 61770'e göre içme suyu olmayan suyun su şebekesine geri sifonlamayı önleyecek şekilde imal edilmelidir. Su kaynağı ve elektrik bağlantıları dahil olmak üzere kurulumun ve onarımların kalifiye bir teknisyen tarafından yapılmasını tavsiye ederiz.

Ürün açıklaması

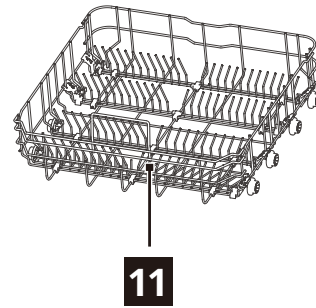
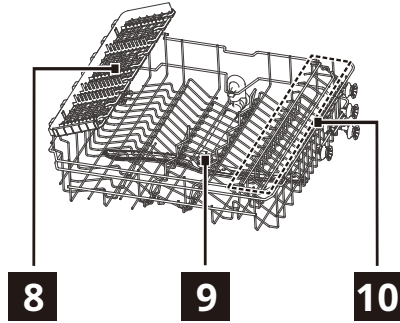
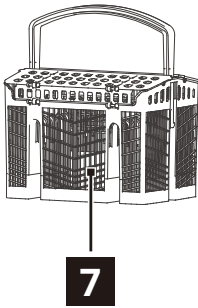
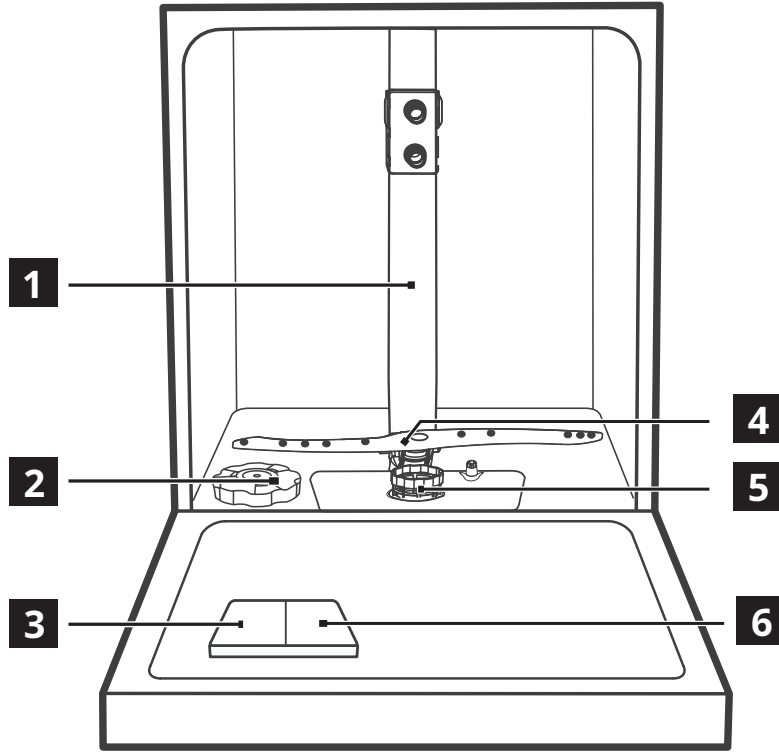

- | | |
|-----------------------------|---------------------------------------|
| 1 İç boru | 7 Çatal bıçak kaşık sepeti |
| 2 Tuz haznesi | 8 Çatal kaşık rafı (Üst sepet) |
| 3 Deterjan gözü | 9 Üst püskürtme kolu |
| 4 Alt püskürtme kolu | 10 Bardak rafı (Üst sepet) |
| 5 Filtre grubu | 11 Alt sepet |
| 6 Parlatici gözü | |

Kontrol paneli

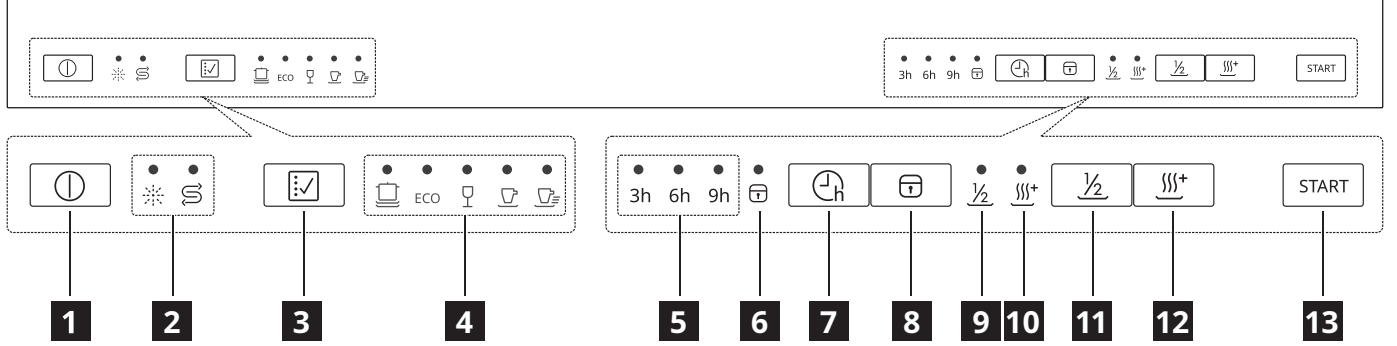

1 Açma/Kapama düğmesi

2 Uyarı göstergeleri

3 Program düğmesi

4 Program göstergeleri

5 Erteleme süresi

6 Çocuk kilidi göstergesi

7 Geciktirme düğmesi

8 Çocuk kilidi düğmesi







9 Yarım yük göstergesi

10 Ekstra Kurutma göstergesi





11 Yarım yük düğmesi

12 Ekstra Kurutma düğmesi

13 Başlatma/Duraklatma düğmesi













Göstergeler	Tanımlama
	Parlatıcı göstergesi. Parlatıcı gözünün doldurulması gerektiğinde yanar.
	Tuz göstergesi. Tuz haznesinin doldurulması gerektiğinde yanar.
	Gecikmeli başlatma göstergesi. Gecikmeli başlatma ayarı yapılmışsa yanar.
	Çocuk kilidi göstergesi. Çocuk kilidi fonksiyonu etkinleştirildiğinde yanar.
	Yarım yük göstergesi. Yarım yük fonksiyonu seçildiğinde yanar.
	Ekstra Kurutma göstergesi. Ekstra Kurutma fonksiyonu seçildiğinde yanar.

Programlar

Program	Kirlilik derecesi / Bulaşık türü	Program aşamaları	Seçenekler
 (Yoğun)	<ul style="list-style-type: none"> Çok kirli Yemek takımı, çatal bıçak takımı, tencereler ve tavalar 	<ul style="list-style-type: none"> Ön yıkama Yıkama (60 °C) Durulama Durulama (65-72 °C) Kurutma 	<ul style="list-style-type: none"> Gecikmeli başlatma Yarım yük Ekstra Kurutma
ECO (ECO) ¹⁾	<ul style="list-style-type: none"> Normal kir Tabak çanak ve çatal bıçak kaşık takımı ve tavalar 	<ul style="list-style-type: none"> Ön yıkama Yıkama (45 °C) Durulama (60 °C) Kurutma 	<ul style="list-style-type: none"> Gecikmeli başlatma Yarım yük Ekstra Kurutma
 (Bardak)	<ul style="list-style-type: none"> Hafif kirli Bardak 	<ul style="list-style-type: none"> Ön yıkama Yıkama (45 °C) Durulama Durulama (55-60 °C) Kurutma 	<ul style="list-style-type: none"> Gecikmeli başlatma Yarım yük Ekstra Kurutma
 (90 dk.)	<ul style="list-style-type: none"> Normal kir 	<ul style="list-style-type: none"> Yıkama (55 °C) Durulama Durulama (60-65 °C) Kurutma 	<ul style="list-style-type: none"> Gecikmeli başlatma Yarım yük Ekstra Kurutma
 (Hızlı)	<ul style="list-style-type: none"> Hafif kirli Yemek takımı ve çatal bıçak takımı 	<ul style="list-style-type: none"> Yıkama (45 °C) Durulama Durulama (45 °C) 	<ul style="list-style-type: none"> Gecikmeli başlatma

1) Bu programla, normal kirli yemek ve çatal bıçak takımları için su ve enerji tüketimini en verimli şekilde gerçekleştirirsiniz. (Bu, test merkezleri için standart programdır).

Tüketim değerleri

Program	Kurutma aşaması	Kullanılabilir işlevler	Program süresi (dk.)	Su tüketimi (litre/yıkama)	Enerji tüketimi (kWh/yıkama)
	✓	 $\frac{1}{2}$  ⁺	180	13,9	1,275-1,385
ECO	✓	 $\frac{1}{2}$  ⁺	230	11,0	0,937
	✓	 $\frac{1}{2}$  ⁺	125	13,9	0,850-0,925
	✓	 $\frac{1}{2}$  ⁺	90	11,2	0,955-1,030
	-		30	10,3	0,584

- Suyun basıncı ve sıcaklığı, elektrik şebekesinin çeşitleri, seçenekler ve bulaşık miktarı değerlerde değişiklik olmasına neden olabilir.
- ECO programı normal kirli yemek takımlarını temizlemek için uygundur, birleşik enerji ve su tüketimi açısından en verimli programdır. Bu program aynı zamanda AB eko-tasarım mevzuatına uygunluğu değerlendirmek için de kullanılmaktadır.
- Ev tipi bulaşık makinesinde yemek takımlarını yıkamak, ev tipi bulaşık makinesi üreticisinin talimatlarına uygun olarak kullanıldığında kullanım aşamasında elde bulaşık yıkamaya göre genellikle daha az enerji ve su tüketir.
- Eco program dışındaki programlar için verilen değerler sadece gösterim niteliğindedir.

Test Merkezi Bilgileri

Performans testlerinin (ör. EN60436 standardına göre) gerçekleştirilmesine ilişkin gerekli bilgileri almak için şu adrese bir e-posta gönderin:

info.dishwasher@meicloud.com

Lütfen talebinize tip etiketindeki ürün numara kodunu (PNC) ekleyin.

İşlevler

- i** Bir program çalışırken seçeneklerin etkinleştirilmesi veya devre dışı bırakılması mümkün değildir.
- i** Bir işlev, bir program için geçerli değilse ilgili gösterge kapalıdır.
- i** İşlevlerin etkinleştirilmesi, su ve elektrik tüketimini ve aynı zamanda program süresini etkileyebilir.

panelindeki düğmeleri kilitlemenizi sağlar böylece çocuklar yanlışlıkla paneldeki düğmelere basarak bulaşık makinesini çalıştıramazlar.

Kontrol panelinde bulunan düğmeleri kilitlemek veya kilitlerini açmak için Çocuk kilidi düğmesine  3 saniye basın.

Yarım yük fonksiyonu

Makineyi yarım doldurduğunuzda enerji ve su tasarrufu sağlamak için bu fonksiyonu seçebilirsiniz. Yarım yük fonksiyonunu seçmek için programı seçtikten sonra Yarım Yük düğmesine $\frac{1}{2}$ basın.

Çocuk kilidi

Bu seçenek, Açma/Kapama düğmesi hariç kontrol

Ayarlar**Su yumuşatıcı**

Su yumuşatıcı, yıkama sonuçları ve cihaz üzerinde kötü etkiye sahip olan, su şebekesindeki mineralleri giderir.

Suyun içeriğinde bu minerallerden ne kadar çok olursa suyunuz o kadar sert olur. Suyun sertliği, eşdeğer ölçeklendirmede ölçülür.

Su yumuşatıcı, bölgenizdeki suyun sertliğine göre ayarlanmalıdır. Suyla ilgili yerel makamlar, bölgenizdeki suyun sertliği ile ilgili size tavsiyelerde bulunabilir. Doğru su yumuşatıcı seviyesinin ayarlanması iyi yıkama sonuçlarının sağlanması açısından önemlidir.

Su sertliği

Alman dereceleri (°dH)	Fransız dereceleri (°fH)	mmol/l	Clarke dereceleri	Su yumuşatıcı seviyesi	Tuz tüketimi (gram/yıkama)	Yenileme sıklığı (Her X yıkamada)
35-55	61-98	6,1-9,8	43-69	H6	60	1
23-34	41-60	4,1-6,0	29-42	H5	30	2
18-22	31-40	3,1-4,0	22-28	H4	20	3
12-17	21-30	2,1-3,0	15-21	H3 ¹⁾	12	5
6-11	10-20	1,0-2,0	7-14	H2	9	10
0-5	0-9	0-0,94	0-6	H1 ²⁾	0	HAYIR

1) Fabrika ayarı.

2) Bu seviyede tuz kullanmayın.



Standart bir deterjan da kullansanız çok içerikli tablet deterjanlar da (tuzlu veya tuzsuz) kullansanız tuz doldurma bildirimini etkin tutmak için doğru su sertliği seviyesini ayarlamalısınız.

i Tuz içeren çok içerikli tablet deterjanlar, suyun yumuşatılması için yeteri kadar etkili değildir.

Her yenileme sırasında ilave 2,0 litre su gerekir, enerji tüketimi 0,02 kWh artar ve program 4 dakika uzar.

Su yumuşatıcı seviyesinin ayarlanması

1. Makineyi çalıştırmak için bulaşık makinesinin kapağını kapatarak Açma/Kapama düğmesine basın.
2. Su yumuşatıcı ayar moduna girmek için cihaz açıldıktan sonra 60 saniye içinde Program düğmesini 5 saniyeden uzun bir süre basılı tutun. Tuz göstergesi yanıp söner.
3. Bölgenizdeki su sertliğine göre doğru ayarı seçmek için Program düğmesine basın, ayar aşağıdaki sırada değişir:
H3->H4->H5->H6->H1->H2->H3.
4. Ayarı onaylayarak çıkmak için 5 saniye bekleyin veya Açma/Kapama düğmesine basın.

Su yumuşatıcı seviyesi	LED gösterge (○ : gösterge yanmıyor; ● : gösterge yanıyor)		
			
H1	○	○	●
H2	○	●	○
H3	○	●	●
H4	●	○	○
H5	●	○	●
H6	●	●	○

Parlatıcı haznesi boş bildirimi

Parlatıcı, bulaşıklarınızın izler ve lekeler olmadan kurutulmasına yardımcı olur. En iyi kurutma performansı için daima parlatıcı kullanın.

Parlatıcı, sıcak durulama aşamasında otomatik olarak salınır.

Parlatıcı haznesi boşaldığında parlatıcı göstergesi (), parlatıcı eklenmesini bildirmek için yanar. Diğer zamanlarda kalan miktarı aşağıda gösterildiği gibi parlatıcı seviyesi göstergesindeki siyah noktanın boyutuna göre tahmin edebilirsiniz:

- Dolu
- 1/2 dolu
- Boş
- 3/4 dolu
- 1/4 dolu

Parlatıcı seviyesi

Salınan parlatıcı miktarı seviye 1 (minimum miktar) ile seviye 4(maksimum miktar) arasında ayarlanabilir.

Parlatıcı seviyesinin ayarlanması

Parlatıcı haznesinin kapağını çıkarın. Parlatıcı gösterge düğmesini (1-4) sayısına getirin.

Bulaşıklar düzgün kurumuyor veya lekeli çıkıyorsa bulaşıklarınız lekesiz olana kadar düğmeyi bir sonraki yüksek sayıya ayarlayın. Bulaşıklarınızda yapışkan beyazımsı lekeler veya cam eşyalarda ya da bıçak ağızlarında mavimsi bir tabaka varsa düğmeyi bir önceki küçük sayıya ayarlayın.

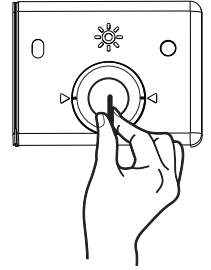

Düğme sesini etkinleştirme/devre dışı bırakma

Düğme sesini etkinleştirmek veya devre dışı bırakmak için $\frac{1}{2}$ ve $\frac{1}{3}$ düğmesini 3 saniye basılı tutun.

İlk kullanımdan önce

1. Su yumuşatıcının mevcut seviyesinin, su kaynağının sertliği ile uyumlu olduğundan emin olun. Uyumlu değilse su yumuşatıcının seviyesini ayarlayın.
2. Tuz haznesini doldurun.
3. Parlatıcı gözünü doldurun.
4. Musluğu açın.
5. Cihazın içerisinde olabilecek üretimle ilgili kalıntıların temizlenmesi için herhangi bir programı çalıştırın. Deterjan kullanmayın ve sepetlere bulaşık yerleştirmeyin.

- ⓘ Programı başlattıktan sonra cihazın, su yumuşatıcısındaki reçineyi doldurması 5 dakikaya kadar sürebilir. Cihaz çalışmıyor gibi görünebilir. Yıkama aşaması, sadece bu işlem tamamlandıktan sonra başlar. İşlem, belirli aralıklarla tekrarlanır.

Tuz haznesi

- ⚠ **DİKKAT!** Sadece bulaşık makineleri için tasarlanmış kalın tuz kullanın. İnce tuz, korozyon riskini artırır.

Tuz, su yumuşatıcısındaki reçinenin doldurulması ve günlük kullanımda iyi yıkama sonuçlarına ulaşılmasının sağlanması için kullanılır.

Tuz haznesinin doldurulması

i Tuzu sadece tuz göstergesi yandığında ekleyin.

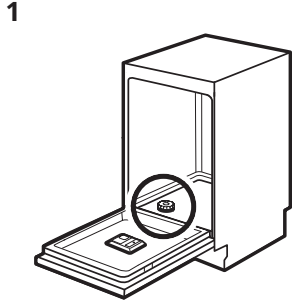

Cihazın alt kısmındaki tuz haznesini bulun.

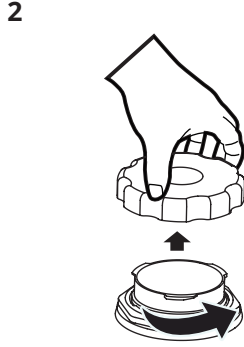

Tuz haznesinin kapağını çıkarın.

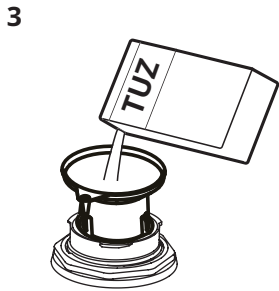

Tuz haznesine 1,5 kg bulaşık makinesi tuzu koyun.

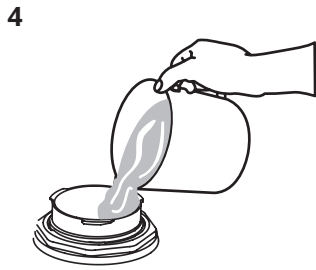

Tuz haznesini maksimum seviyeye kadar suyla doldurun.



Tuz haznesinin kapağını sıkıca kapatın.

⚠ DİKKAT! Tuz eklediğinizde tuz haznesinden su ve tuz çıkabilir. Tuz haznesini doldurduktan sonra korozyonun önlenmesi için hemen bir programı başlatın.

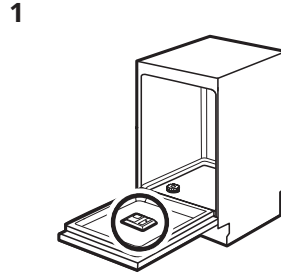
Parlatıcı gözünün doldurulması

Kapağın iç kısmındaki parlatıcı gözünü bulun.

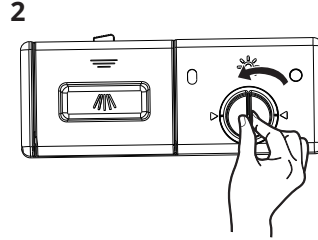

Saat yönünün tersine çevirerek parlatıcı haznesinin kapağını çıkarın.

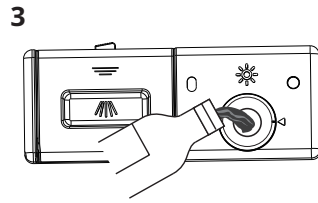

Parlatıcı gözüne parlatıcı doldurun. Fazla doldurmamaya dikkat edin.

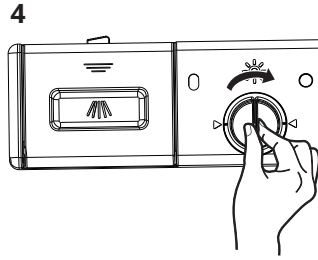

Saat yönünde çevirerek parlatıcı haznesinin kapağını kapatın.

Günlük kullanım

1. Musluğu açın.
2. Cihazı çalıştırmak için Açma/Kapatma düğmesine basın.
 - Tuz göstergesi yanarsa tuz haznesini doldurun.
 - Parlatıcı göstergesi yanarsa parlatıcı gözünü doldurun.
3. Serbestçe dönüp dönmediğini görmek için püskürtme kolunu döndürün.

4. Sepeti doldurun ve deterjanı koyun.
5. Bulaşık miktarına ve kirlilik derecesine göre bir program ayarlayarak çalıştırın.

Deterjanın kullanılması

1

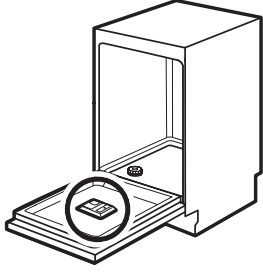

Kapağın iç kısmındaki deterjan gözünü bulun.

2

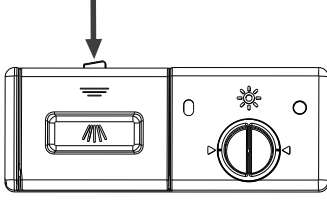
Bastırın

Kapağı açmak için deterjan gözünün üzerindeki serbest bırakma mandalına basın.

3

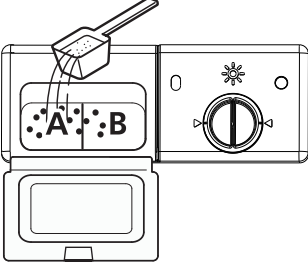

Ana yıkama için büyük boşluğa (A) deterjan koyun. Daha fazla kirli bulaşıklar için ön yıkama sırasında kullanılmak üzere küçük boşluğa da (B) bir miktar deterjan koyun.

4

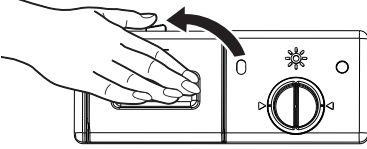

Kapağı kapatarak yerine kilitlenene kadar aşağı bastırın.

Otomatik kapanma işlevi

Bu fonksiyon, kullanılmadığında cihazı otomatik olarak kapatarak enerji tüketimini azaltır.

Bu fonksiyon:

- Programın bitmesinden 15 dakika sonra etkinleşir.
- Program başlatılmazsa 15 sonra etkinleşir.

Yıkama programının başlatılması

⚠ DİKKAT! Yıkama programı tamamlanmadan sepetleri bulaşık makinesinden çıkarmayın.

1. Alt ve üst sepetleri dışarı çekin, bulaşıkları yerleştirin ve tekrar içeri itin. Önce alt sepetin, ardından üst sepetin doldurulması tavsiye edilir.
2. Deterjanı koyun.
3. Cihazın fişini prize takın. Güç kaynağı için cihaz kapağının iç tarafındaki anma değeri etiketine bakın. Makinenin bağlı olduğu musluğun tam olarak açık olduğundan emin olun.
4. Kapağı kapatın ardından Açma/Kapama düğmesine basın.
5. Bir program seçin, böylece ilgili ışık yanar. Ardından Başlatma/Duraklatma düğmesine basın, bulaşık makinesinin programı başlar.

Bir programın gecikmeli olarak başlatılması

1. Cihazın kapağını kapatın ve bir program ayarlayın.
2. Ekranda ayarlamak istediğiniz erteleme süresi (3 sa./6 sa./9 sa.) görüntülenene kadar  düğmesine art arda basın. Gecikmeli göstergesi yanar.
3. Geri sayımı başlatmak için Başlatma/Duraklatma düğmesine basın.

Gerisayım devam ederken gecikme süresini artırmak ve aynı zamanda program ve seçenek seçimini değiştirmek mümkündür. Önce Başlatma/Duraklatma düğmesine bastığınızdan emin olun.

Gerisayım tamamlandığında program başlar.

Cihaz çalışırken kapağının açılması

Bir program çalışırken kapağın açılması cihazın durmasına neden olur. Bu durum enerji tüketimini ve program süresini etkileyebilir.

Kapağı kapattıktan sonra cihaz 10 saniye içinde çalışmaya devam eder.

Gerisayım devam ederken gecikmeli başlatmanın iptal edilmesi

Gecikmeli başlatmayı iptal ettiğinizde programı ve seçenekleri yeniden ayarlamanız gerekir.

Cihazı kapatmak için Açma/Kapatma düğmesine basın. Gecikmeli başlatma iptal edilir.

Yıkama programının iptal edilmesi

Cihazı kapatmak için Açma/Kapatma düğmesine basın. Veya çalışan programı durdurmak için kapağı açın ve cihaz tamamen durana kadar birkaç saniye bekleyin ardından Açma/Kapatma düğmesine basın. Program iptal edilir. Yeni bir programı başlatmadan önce deterjan gözünde deterjan bulunduğundan emin olun.

Yıkama programının sonu

1. Açma/Kapatma düğmesine basın veya otomatik kapatma işlevinin cihazı otomatik olarak kapatmasını bekleyin. Otomatik kapatma fonksiyonu etkin olmadan önce kapağı açarsanız cihaz, otomatik olarak kapatılır.
2. Musluğu kapatın.

Program tamamlandığında cihazdan 8 saniye boyunca bip sesi çıkar ve ardından cihaz bekleme moduna geçer.

Cihazdan bip sesi çıkarırken kapıyı açarsanız cihaz hemen bekleme moduna geçer.

Başladıktan sonra programın değiştirilmesi

Bir program sadece kısa bir süreden beri çalışıyorsa değiştirilebilir, aksi takdirde deterjan salınmış veya deterjanlı su zaten boşaltılmış olabilir. Bu durumda bulaşık makinesinin sıfırlanması ve deterjan haznesinin yeniden doldurulması gerekir. Bulaşık makinesini sıfırlamak için aşağıdaki yönergeyi takip

edin:

1. Cihazın kapağı kapalıyken Başlatma/Duraklatma düğmesine basın.
2. Geçerli programı iptal etmek için Program düğmesine 3 saniyeden fazla basın. Makine, program seçim modundadır.
3. İsteddiğiniz programı seçebilirsiniz.

Bir tabağı makineye koymayı unuttunuz mu?

Deterjan gözü açılmadan önce unutulmuş tabak herhangi bir zamanda makineye konulabilir. Bu durumda, aşağıdaki adımları izleyin:

1. Programı duraklatmak için Başlatma/Duraklatma düğmesine basın.
2. Püskürtme kollarının çalışması durduğunda kapağı tamamen açabilirsiniz.
3. Unuttuğunuz tabağı makineye koyun.
4. Kapağı kapatın.
5. Başlatma/Duraklatma düğmesine basın, bulaşık makinesi 10 saniye sonra çalışmaya başlar.

Üst sepetin ayarlanması

Üst sepetin yüksekliği, üst veya alt sepete daha uzun tabakları yerleştirmek için kolayca ayarlanabilir.

ÖNEMLİ: Sepeti ayarlamadan önce tüm bulaşıkları çıkarın. Sepet boş olmalıdır.

Üst sepetin yüksekliğini ayarlamak için aşağıdaki adımları izleyin:

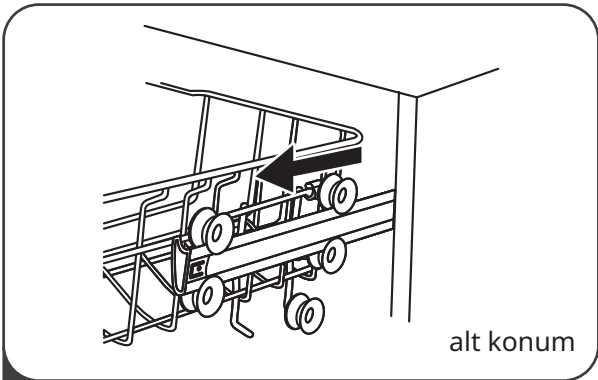

- 1 Üst sepeti dışarı çekin.

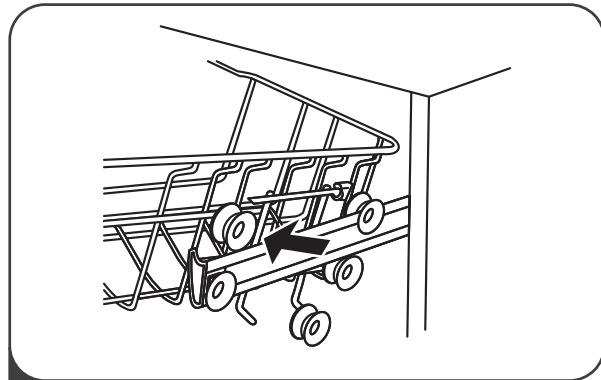

- 2 Üst sepeti çıkarın.

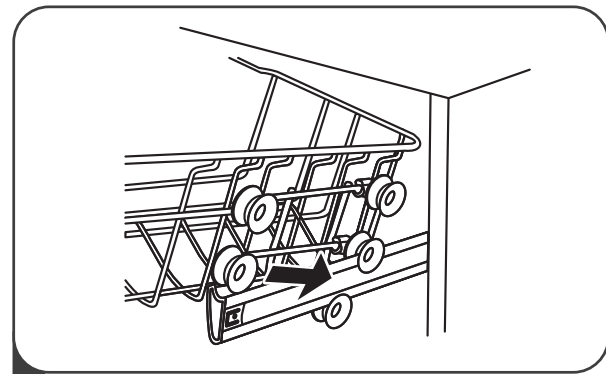

- 3 Üst sepeti, üst veya alt tekerleklere yeniden yerleştirin.

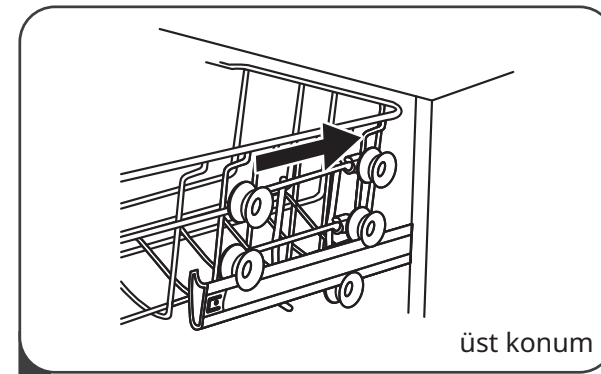

- 4 Üst sepeti içeri itin.

Ayarlanabilir bardak rafı

Üst sepetteki bardak rafı, uzun tabaklara yer ayarlanması için katlanabilir.

Bardak rafını katlamak için yukarı çekin.



Ayarlanabilir alt sepet

Alt sepetin demirleri, büyük tabaklara yer açmak için katlanabilir.

Alt sepetin demirleri katlamak için aşağıya doğru itin.

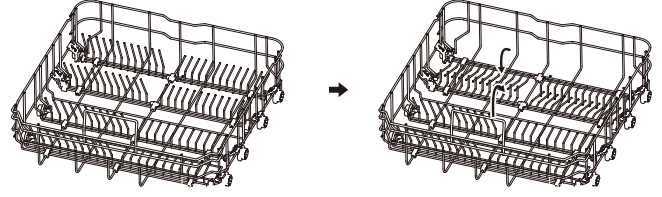

İpucu ve öneriler

Genel

Aşağıdaki ipuçları, günlük kullanımınızda en iyi yıkama ve kurutma sonuçlarını sağlayacak ve ayrıca çevreyi korumanıza katkıda bulunacaktır.

- Bulaşıklarınızdaki büyük yemek artıklarını çöp kutusuna sıyırın.
- Bulaşıkları, önceden elinizde yıkamayın. Gerekliğinde ön yıkama programını (varsa) kullanın veya ön yıkamalı bir program seçin.
- Bulaşık makinesine bulaşık yerleştirirken püskürtme kolu deliklerinden çıkan suyun bulaşıklara tam olarak ulaşarak yıkanmalarını sağlayın. Bulaşıkların birbirine dokunmadıklarından veya birbirlerini kapatmadıklarından emin olun.
- Bulaşık makinesi deterjanını, parlaticıyı ve tuzu ayrı olarak kullanabileceğiniz gibi çok içerikli tablet deterjanları da (ör. "3'ü 1 arada", "4'ü 1 arada" veya Hepsi 1 arada") kullanabilirsiniz. Deterjan ambalajlarının üzerindeki talimatlara uyun.
- Bulaşık makinesine yerleştirdiğiniz bulaşığın türüne ve kir derecesine göre program seçin. ECO programıyla, normal kirli yemek ve çatal bıçak takımları için su ve enerji tüketimini en verimli şekilde gerçekleştirirsiniz.

Tuz, parlaticı ve deterjanın kullanılması

- Sadece bulaşık makinelerine uygun tuz, parlaticı ve deterjan kullanın. Diğer ürünler, cihazın zarar görmesine neden olabilir.
- Sert ve çok sert suya sahip bölgelerde, en iyi yıkama ve kurutma sonuçlarının elde edilmesi için katkısız bulaşık makinesi deterjanının (ilave katkı maddeleri içermeyen toz, jel, tablet), parlaticının ve tuzun ayrı olarak kullanılmasını öneririz.
- En az ayda bir kez özellikle bulaşık makinelerinin temizlenmesi için uygun olan bulaşık makinesi temizleyicisi kullanarak cihazı çalıştırın.
- Tablet deterjanlar, kısa programlarda tam olarak erimez. Tabaklarınızda deterjan kalıntılarının oluşmasını önlemek için tablet deterjanları uzun programlarda kullanmanızı öneririz.
- Doğru miktardaki deterjandan fazlasını kullanmayın. Deterjan ambalajlarının üzerinde bulunan güvenlik talimatlarına bakın.

Çok içerikli tablet deterjanları kullanmayı bırakmak istiyorsanız ne yapmalısınız?

Deterjanı, tuzu ve parlaticıyı ayrı olarak kullanmaya başlamadan önce aşağıdaki işlemi gerçekleştirin.

1. En yüksek su yumuşatıcı seviyesini ayarlayın.
2. Tuz haznesinin ve parlaticı gözünün dolu olduğundan emin olun.
3. Durulama aşamasına sahip en kısa programı başlatın. Deterjan eklemeyin ve bulaşık makinesine bulaşık yerleştirmeyin.
4. Program sona erdiğinde su yumuşatıcıyı bölgenizdeki suyun sertliğine göre ayarlayın.
5. Salınacak parlaticı miktarına ayarlayın.
6. Parlaticı boş bildirimini etkinleştirin.

Bulaşıkların sepetlere yerleştirilmesi

i 516. sayfadaki sepetleri yerleştirme örneklerine bakın.

- Bulaşık makinesinde sadece bulaşık makinesinde yıkanabilen ürünleri yıkayın.
- Bulaşık makinesine ahşaptan, alüminyumdan, kalaydan ve bakırdan yapılmış ürünleri koymayın.
- Bulaşık makinesine suyu emebilen şeyleri (süngerler, mutfak bezleri) koymayın.
- Bulaşıkların üzerindeki yemek artıklarını sıyırın.
- Üzerinde yanmış yiyecek kalıntısı olan bulaşıkları suda bekletin.
- Çukur yemek gereçlerini (fincanlar, bardaklar ve tavalara) ağızları aşağıda olacak şekilde yerleştirin.
- Çatal bıçakların ve tabakların birbirine dokunmadığından emin olun. Kaşıkları diğer çatal bıçaklarla birlikte yerleştirin.
- Bardakların birbirine dokunmadığından emin olun.
- Küçük nesnelere çatal bıçak sepetine koyun.
- Hafif mutfak gereçlerini üst sepete yerleştirin. Mutfak gereçlerinin hareket etmediğinden emin olun.

Bir programı başlatmadan önce

Şunlardan emin olun:

- Filtreler temiz ve doğru şekilde takılmış.
- Tuz haznesinin kapağı sıkıca kapatılmış.
- Püskürtme kolları takılmadan dönüyor.
- Bulaşık makinesinde bulaşık makinesi tuzu ve parlaticı mevcut (çok içerikli tablet deterjanlar kullanmıyorsanız).
- Sepetteki mutfak gereçleri doğru yerlere yerleştirilmiş.
- Program, bulaşık türüne ve kir derecesine uygun.
- Doğru miktarda deterjan kullanılıyor.

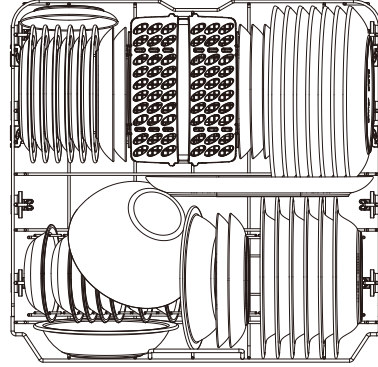
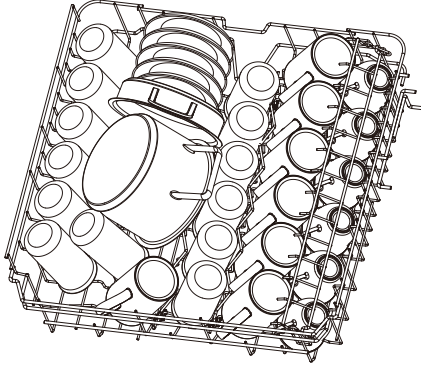
Sepete yerleştirme örnekleri

Çatal bıçak kaşık rafı

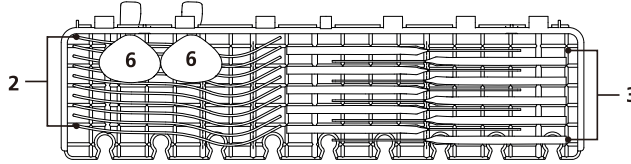

Çatal bıçak kaşık sepeti

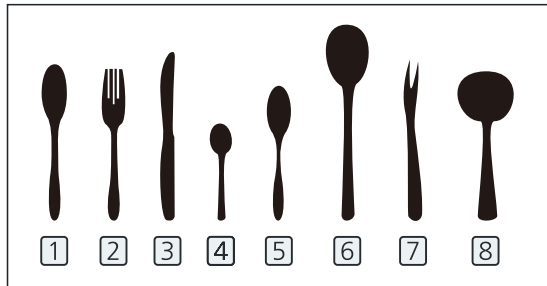
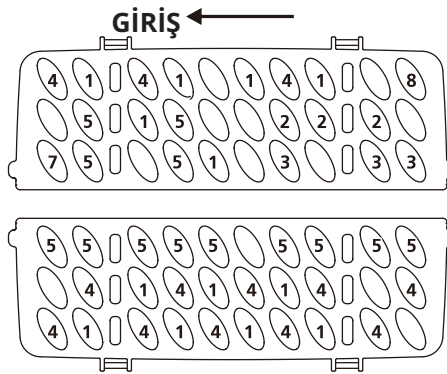
**Sepetlerin boşaltılması**

- Daha iyi kurutma sonuçları için bulaşık makinesini boşaltmadan önce cihazın kapağını birkaç dakika aralık bırakın.
1. Bulaşık makinesini boşaltmadan önce içindekilerin soğumasını bekleyin. Sıcak mutfak gereçleri kolay zarar görür.
 2. Önce alt sepeti ardından üst sepeti boşaltın.
- Programın sonunda cihazın yan taraflarında ve kapağında su olabilir.

Bakım ve temizlik

⚠ UYARI! Bakım işlemine başlamadan önce cihazı kapatarak elektrik fişini prizden çekin.

i Kirli filtreler ve tıkanmış püskürtme kolları, yıkama sonuçlarını olumsuz etkiler. Düzenli aralıklarla kontrol edin ve gerekirse bunları temizleyin.

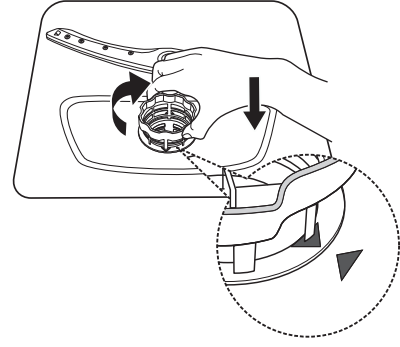

Filtrelerin temizlenmesi

1. Kilidini açmak için filtreyi saat yönünün tersine çevirin ardından kaldırmak için makineden çıkarın.

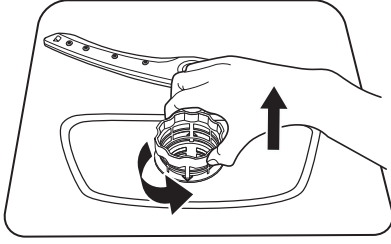

2. B parçasını sıkıca kavrayın ardından baş parmaklarınızı kullanarak en geniş çubuğun üst kısmına bastırın ve A parçasını dışarı çekin.

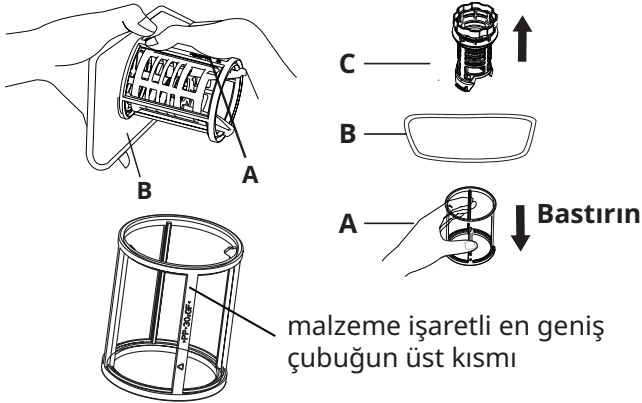

3. Büyük yemek kalıntılarını temizlemek için filtreyi akan su altında durulayın. Daha kapsamlı temizlik için yumuşak bir temizleme fırçası kullanın.

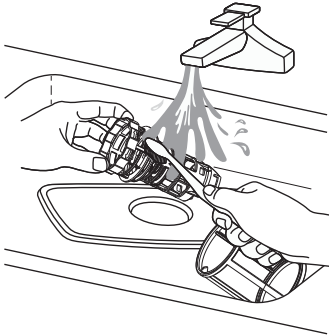

4. Filtreleri sökme işleminin tersi sırasıyla yeniden monte edin, filtre grubunu yerine takın ve saat yönünde yakın oka doğru çevirin.

Püskürtme kollarının temizlenmesi

Tıkanmalarını önlemek için üst ve alt püskürtme kollarını düzenli olarak temizlemenizi öneririz. Tıkalı delikler, yetersiz yıkama sonuçlarına neden olabilir.

1. Üst ve alt sepetleri çıkarın.
2. Üst püskürtme kolunu üst sepetten ayırmak için üst püskürtme kolunun ortasında bulunan somunu tutarak püskürtme kolunu saat yönünün tersine döndürerek çıkarın.

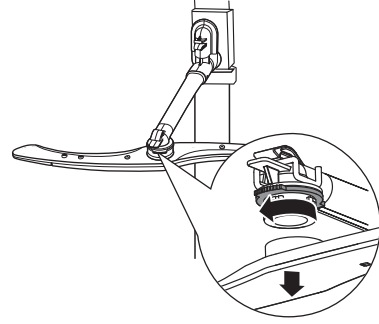

3. Alt püskürtme kolunu cihazın alt kısmından çıkarmak için sadece yukarı doğru çekin.

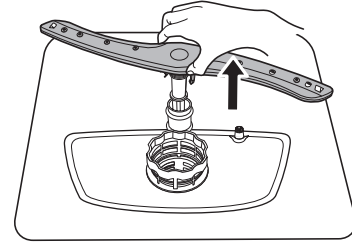

4. Üst ve alt püskürtme kollarını akan suyun altında yıkayın. Püskürtme kollarının deliklerinden kiri temizlemek için ince sivri uçlu bir nesne (ör. bir kürdan) kullanın.

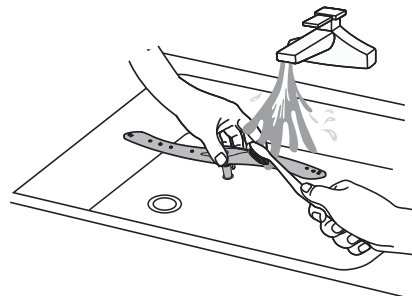

5. Temizledikten sonra püskürtme kollarını yerlerine takın.
Üst püskürtme kolunu üst sepete takmak için üst püskürtme kolunun merkezini somunla hizalayarak sıkıca için saat yönünde döndürün. Alt püskürtme kolunu makinenin alt kısmına takmak için alt püskürtme kolunu yerine yerleştirin.

Cihazın dış kısmının temizlenmesi

- Cihazı nemli yumuşak bir bezle temizleyin.
- Sadece doğal deterjanlar kullanın.
- Aşındırıcı ürünler, aşındırıcı temizlik bezleri veya solventler kullanmayın.

Cihazın iç kısmının temizlenmesi

- Kapağın lastik contası dahil olmak üzere cihazı yumuşak nemli bir bezle dikkatlice temizleyin.
- Cihazınızın performansını korumak için en az ayda bir defa özellikle bulaşık makineleri için tasarlanmış olan temizlik ürünlerini kullanın. Ürünün ambalajında bulunan talimatlara dikkatlice uyun.
- Aşındırıcı ürünler, aşındırıcı temizlik bezleri, keskin aletler, güçlü kimyasallar, bulaşık teli veya solventler kullanmayın.
- Sürekli olarak kısa süreli programların kullanılması, cihazın içerisinde yağ ve kireç oluşumuna neden olabilir.
- Bu tür oluşumları önlemek için ayda en az iki kere uzun süreli programları çalıştırın.

Donmaya karşı önlem

Lütfen kış aylarında bulaşık makinesi üzerinde donmaya karşı koruyucu önlemler alın. Her yıkama döngüsünden sonra lütfen aşağıdaki adımları uygulayın:

1. Bulaşık makinesinin fişini prizden çekin.
2. Bulaşık makinesi musluğunu kapatarak su giriş borusunu su vanasından sökün.
3. Giriş borusundaki ve su vanasındaki suyu boşaltın. (Suyu toplamak için bir kap kullanın)
4. Su giriş borusunu su vanasına yeniden takın.
5. Makinenin altındaki filtreyi çıkarın ve içerideki suyu emmek için bir sünger kullanın.

Cihazın taşınması

Cihazın taşınması gerekiyorsa dikey konumda tutmaya çalışın. Kesinlikle gerekiyorsa arkası altta olacak şekilde tutulabilir.

Uzun süre kullanılmayacaksa

Bulaşık makinesi boş olarak bir yıkama programını başlatmanız, program sona erdiğinde fişini prizden çekmeniz, su kaynağını kapatmanız ve cihazın kapağını hafifçe açık bırakmanız önerilir. Bu işlem, kapak contalarının daha uzun süre dayanmasına yardımcı olacak ve cihaz içinde koku oluşmasını önleyecek.

Sorun Giderme

Cihaz çalışmazsa veya çalışma esnasında durursa önce tabloda yer alan bilgilerin yardımıyla sorunu kendinizin giderip gideremeyeceğini kontrol edin aksi takdirde bir Yetkili Servis Merkeziyle iletişime geçin.



UYARI! Doğru şekilde yapılmayan onarımlar, kullanıcı için ciddi risklere neden olabilir. Tüm onarımlar, uzman personel tarafından gerçekleştirilmelidir.

Sorun	Muhtemel nedeni ve çözümü
Cihazı açamıyorsunuz.	<ul style="list-style-type: none"> • Elektrik fişinin prize takılı olduğundan emin olun. • Sigorta kutusunda hasarlı sigortanın bulunmadığından emin olun.
Program başlamıyor.	<ul style="list-style-type: none"> • Cihazın kapağının kapalı olduğundan emin olun. • Gecikmeli başlatma ayarlanmışsa iptal edin veya geri sayımın bitmesini bekleyin. • Cihaz, reçineyi su yumuşatıcının içine doldurma işlemini başlatmış. İşlemi yaklaşık olarak 5 dakika sürer.
Cihaz su almıyor.	<ul style="list-style-type: none"> • Musluğun açık olduğundan emin olun. • Su şebekesi basıncının çok düşük olmadığından emin olun. Bu bilgiyle ilgili olarak suyla ilgili yerel makamlarla iletişime geçin. • Musluğun tıkalı olmadığından emin olun. • Giriş hortumunun içinde bulunan filtrenin tıkalı olmadığından emin olun. • Giriş hortumunun kıvrılmadığından veya bükülmediğinden emin olun.

Sorun	Muhtemel nedeni ve çözümü
Cihaz gereken sıcaklığa ulaşmıyor.	<ul style="list-style-type: none"> Isıtma elemanı arızası. Bir Yetkili Servis Merkeziyle iletişime geçin.
Cihaz, suyu boşaltmıyor.	<ul style="list-style-type: none"> Çıkış hortumunun takılı olduğu lavabo sifonunun tıkalı olmadığından emin olun. Çıkış hortumunda bulunan filtrenin tıkalı olmadığından emin olun. İç filtre sisteminin tıkalı olmadığından emin olun. Tahliye hortumunun kıvrılmadığından veya bükülmediğinden emin olun.
Cihaz, çalışma esnasından birçok kez durup tekrar çalışır.	<ul style="list-style-type: none"> Normaldir. Bu durum, en iyi yıkama sonucunu ve enerji tasarrufu sağlar.
Program çok uzun sürüyor.	<ul style="list-style-type: none"> Gecikmeli başlatma ayarlanmışsa bunu iptal edin veya geri sayımın bitmesini bekleyin.
Ekranda görüntülenen kalan süre artıyor ve program süresinin sonuna yakın atlıyor.	<ul style="list-style-type: none"> Bu durum bir arıza değildir. Cihaz düzgün olarak çalışıyor.
Cihazın kapağında küçük bir sızıntı var.	<ul style="list-style-type: none"> Cihaz düz durmuyor. Ayarlanabilir ayakları (varsa) gevşetin veya sıkın. Cihazın kapağı, kazan üzerinde ortalanmamış. Arka ayağı (varsa) ayarlayın.
Cihazın kapağı zor kapanıyor.	<ul style="list-style-type: none"> Cihaz düz durmuyor. Ayarlanabilir ayakları (varsa) gevşetin veya sıkın. Bulaşıkların bir kısmı sepetlerden dışarı çıkıyor.
Cihazın içinden takırtı / vurma sesleri geliyor.	<ul style="list-style-type: none"> Bulaşıklar, sepet içerisine düzgün olarak yerleştirilmemiş. Sepet yerleştirme bölümüne bakın. Püskürtme kollarının serbest şekilde döndüğünden emin olun.
Cihaz, sigortayı atırıyor.	<ul style="list-style-type: none"> Amper, kullanılan tüm cihazları aynı anda beslemek için yeterli değil. Prizin amperini ve sayacın kapasitesini kontrol edin veya kullanılan cihazlardan birini kapatın. Cihazda dahili elektrik arızası mevcut. Bir Yetkili Servis Merkeziyle iletişime geçin.

i Diğer muhtemel nedenler için **“İlk kullanımdan önce”, “Günlük kullanım”** veya **“İpucu ve öneriler”** başlıklarına bakın.

Makinede sorun oluştuğunda makineyi kapatıp açın. Sorun tekrar oluşursa bir Yetkili Servis Merkeziyle iletişime geçin.

Yıkama ve kurutma sonuçları yeterli değil







Sorun	Muhtemel nedeni ve çözümü
Kötü yıkama sonuçları.	<ul style="list-style-type: none"> “Günlük kullanım, İpucu ve öneriler” başlıklarına ve sepet yerleştirme bölümüne bakın. Daha yoğun yıkama programlarını kullanın. Püskürtme kolunu ve filtreyi temizleyin. “Bakım ve temizlik” başlığına bakın.
Kötü kurutma sonuçları.	<ul style="list-style-type: none"> Yıkanan bulaşıklar, cihazın içinde kapağı kapalı şekilde çok uzun süre kalmış. Makinede parlaticı yok veya parlaticının dozu yeterli değil. Parlaticı gözünü daha yüksek bir seviyeye ayarlayın. Plastik mutfak gereçlerinin havluyla kurulanması gerekebilir. En iyi kurutma performansı için ekstra kurutma seçeneğini etkinleştirin. Çok içerikli tablet deterjanların kullanıldığında dahi daima parlaticı kullanmanızı öneririz.

Sorun	Muhtemel nedeni ve çözümü
Bardaklarda ve tabaklarda beyazımsı çizgiler veya mavimsi tabakalar var.	<ul style="list-style-type: none"> Salınan parlaticının miktarı çok fazla. Parlaticı seviyesini daha düşük bir seviyeye ayarlayın. Deterjan miktarı çok fazla.
Bardakların ve tabakların üzerinde lekeler ve kurumuş su damlaları var.	<ul style="list-style-type: none"> Salınan parlaticı miktarı yereli değil. Parlaticı seviyesini daha yüksek bir seviyeye ayarlayın. Parlaticı kalitesi neden olabilir.
Bulaşıklar ıslak.	<ul style="list-style-type: none"> Programın bir kurutma aşaması yok veya düşük sıcaklıkta bir kurutma aşaması var. Parlaticı gözü boş. Parlaticı kalitesi neden olabilir. Çok içerikli tablet deterjan neden olabilir. Başka bir markayı deneyin veya parlaticı gözünü etkinleştirin ve parlaticı ile çok içerikli tablet deterjanı birlikte kullanın.
Cihazın iç kısmı ıslak kalıyor.	<ul style="list-style-type: none"> Bu bir cihaz arızası değil. Bu durum, cihazın iç duvarlarında yoğunlaşan havadaki nemden kaynaklanmaktadır.
Yıkama sırasında olağan dışı köpük.	<ul style="list-style-type: none"> Sadece bulaşık makineleri için olan deterjanları kullanın. Parlaticı gözünde sızıntı var. Bir Yetkili Servis Merkeziyle iletişime geçin.
Çatal bıçakların üzerinde pas izleri var.	<ul style="list-style-type: none"> Yıkama için kullanılan suda çok fazla tuz var. "Su yumuşatıcı" başlığına bakın. Gümüş ve paslanmaz çelik çatal bıçak birlikte yerleştirilmiş. Gümüş ve paslanmaz çelik çatal bıçakları birbirine yakın koymaktan kaçının.
Programın sonunda deterjan gözünde deterjan kalıntıları var.	<ul style="list-style-type: none"> Tablet deterjan, deterjan gözünde sıkışmış ve bundan dolayı suyla tam olarak temizlenmemiş. Su, deterjanı deterjan gözünden temizleyememiş. Püskürtme kolunun engellenmediğinden veya tıkanmadığından emin olun. Sepetlerde bulunan bulaşıkların deterjan gözü kapağının açılmasını engellemediğinden emin olun.
Cihazın içinden koku geliyor.	<ul style="list-style-type: none"> "Cihazın iç kısmının temizlenmesi" başlığına bakın.
Mutfak gereçlerinde, kazanda ve kapağın iç kısmında kireç birikiyor.	<ul style="list-style-type: none"> Tuz seviyesi düşük, doldurma göstergesini kontrol edin. Tuz haznesinin kapağı gevşek. Şebeke suyunuz sert. "Su yumuşatıcı" başlığına bakın. Çok içerikli tablet deterjan kullansanız dahi su yumuşatıcıyı iyileştirmek için tuz ekleyin. "Su yumuşatıcı" başlığına bakın. Yinede kireç kalıntıları oluşuyorsa cihaz, özellikle bu amaç için uygun olan bulaşık makinesi temizleyicisiyle temizleyin. Farklı bir deterjan deneyin. Deterjan üreticisiyle iletişime geçin.
Donuk, rengi bozulmuş veya kenarları kırılmış mutfak gereçleri.	<ul style="list-style-type: none"> Cihazın içerisinden sadece bulaşık makinesinde yıkanabilir mutfak gereçlerinin yıkandığından emin olun. Sepete bulaşıkları dikkatli şekilde koyun ve sepetten alın. Bu kullanım kılavuzunun sonundaki sepet yerleştirme bölümüne bakın. Hafif mutfak gereçlerini üst sepete yerleştirin.

i Diğer muhtemel nedenler için **"İlk kullanımdan önce"**, **"Günlük kullanım"** veya **"İpucu ve öneriler"** başlıklarına bakın.

Hata işaretleri

Bir arıza varsa bulaşık makinesinde bir hata işareti görüntülenir. Aşağıdaki tabloda olası hata göstergeleri ve nedenleri verilmiştir.

Hata işareti	Anlamı	Muhtemel nedeni ve çözümü
 işareti hızlı şekilde yanıp sönüyor	Uzun su giriş süresi.	Musluk açılmamış veya su girişi kısılmış veya su basıncı çok düşük.
 ve  işareti hızlı şekilde yanıp sönüyor	Gerekli sıcaklığa ulaşılmıyor.	Isıtma elemanı arızası.
 işareti hızlı şekilde yanıp sönüyor	Taşma.	Bulaşık makinesinin bazı parçaları sızdırıyor.
ECO,  ve  işareti hızlı şekilde yanıp sönüyor	Ana devre kartı ile ekran devre kartı arasında iletişim hatası.	İletişim için açık devre veya kopuk kablo tesisatı.

⚠ UYARI!

- Taşma meydana gelirse servis çağırılmadan önce ana su kaynağını kapatın.
- Aşırı doldurma veya küçük bir sızıntı nedeniyle taban kısmında su varsa bulaşık makinesini yeniden çalıştırmadan önce su alınmalıdır.
- Çözilemeyen bir hata varsa lütfen profesyonel yardım talep edin.

Teknik bilgiler (EN60436)

Tedarikçi adı	IKEA of Sweden AB
Tedarikçi adresi	IKEA of Sweden AB, Tulpanvägen 8, 343 81 Älmhult, İsveç
Ürün tipi	Bulaşık makinesi
Kurulum türü	Bağımsız
Boyutlar (G x Y x D)	60 x 85 x 60 cm
Nominal kapasite ^{a)} (ps)	13 ^{b)}
Enerji verimlilik sınıfı ^{a)}	E
EEI ^{a)}	55,9
Temizleme performansı endeksi ^{a)}	1,125
Kurutma performansı endeksi ^{a)}	1,065
Çalışma başına enerji tüketimi ^{c)}	0,937 kWh
Yıkama başına su tüketimi ^{d)}	11 litre
Program süresi ^{a)}	3:50 (s:dak.)
Havadan yayılan ses emisyonu ^{a)}	47 dB (A)
Havadan yayılan ses emisyonu sınıfı ^{a)}	C
Kapalı mod	0,49 W
Gecikmeli başlatma	1,00 W

a) Eco programı için.

b) Yıkacak maksimum servis takımı 13'tür. Bu hızlı kılavuzun başındaki sepetlere yerleştirme örneklerine bakın. Doğru yerleştirme, enerji ve su tasarrufuna katkıda bulunur. Bulaşıklar yanlış yerleştirildiğinde temizlenmeyebilir.

c) Soğuk su kullanan eco programına dayalı her yıkamada kWh cinsinden enerji tüketimi. Gerçek enerji tüketimi, cihazın nasıl kullanıldığına bağlıdır.

d) Eco programına dayalı, her yıkamada litre cinsinden su tüketimi. Gerçek su tüketimi, cihazın nasıl kullanıldığına ve suyun sertliğine bağlıdır.

i Ürün ve seri numarası, cihaz kapağının sağ iç tarafındaki tip etiketinde bulunmaktadır.

Ürün Numarası

XXXXXXXX (8-haneli kod)



Serial No.:XXXXXXXX

Seri Numarası
(8 haneli kod)

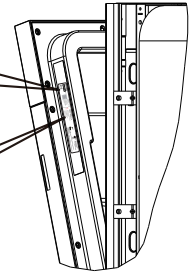

Resim sadece referans içindir

AB EPREL Veri Tabanı Bağlantısı

Cihazla birlikte verilen enerji etiketindeki QR kodu, bu cihazın AB EPREL veri tabanına kaydedilmesi için bir web bağlantısı sunar. Enerji etiketini, kullanım kılavuzu ve bu cihazla birlikte verilen diğer tüm belgelerle birlikte ileride kullanmak üzere saklayın.

AB EPREL veri tabanında ürünün performansı ile ilgili bilgileri, <https://eprel.ec.europa.eu> bağlantısını ve cihazın tip etiketinde bulabileceğiniz model adı ve ürün numarasını kullanarak bulabilirsiniz. "Ürün açıklaması" bölümüne bakın.

Enerji etiketi hakkında daha ayrıntılı bilgi için www.theenergylabel.eu adresini ziyaret edin.

Çevre ile ilgili konular

 sembolüne sahip malzemeleri geri dönüşüme kazandırın. Ambalajı, geri dönüşüme kazandırmak üzere ilgili çöp konteynerine atın. Atık elektrikli ve elektronik cihazları geri dönüşüme kazandırarak çevrenin ve insan sağlığının korunmasına yardımcı

olun.  işaretli cihazları ev atıklarıyla birlikte atmayın. Ürünü bölgenizdeki geri dönüşüm istasyonlarına götürün ya da belediyenizle bağlantıya geçin.

IKEA Garantisi**IKEA garantisi ne kadar süre ile geçerlidir?**

Bu garanti, ulusal mevzuatta aksi belirtilmedikçe satın alma tarihinden itibaren 2 yıl süreyle geçerlidir. Norveç, Portekiz ve İspanya'da, ulusal mevzuatta aksi belirtilmedikçe garanti müşteriye teslim tarihinden itibaren 3 yıl boyunca geçerlidir. Ülkenizde hangisinin geçerli olduğunu öğrenmek için lütfen IKEA.com adresine gidin. Satın alma işleminin kanıtı olarak orijinal satış makbuzu gerekmektedir. Servis işlemlerinin garanti kapsamında gerçekleştirilmesi halinde, bu durum cihazın veya yeni parçaların garanti süresini uzatmayacaktır.

Servisi kim yapacak?

IKEA servis sağlayıcısı, servis hizmetlerini kendi servis faaliyetleri veya yetkili servis ortağı ağı üzerinden sağlayacaktır.

Bu garanti neleri kapsar?

Bu garanti, IKEA'dan satın alınma tarihinden itibaren, cihazın hatalı imalatı veya malzeme hataları nedeniyle meydana gelen arızaları kapsar. Bu garanti sadece ev içi kullanım için geçerlidir. İstisnalar, "Bu garantinin altında neler kapsanmaktadır?" başlığının altında belirtilmektedir. Cihazın özel harcama yapılmaksızın tamiri için erişilebilir durumda olması ve hatanın garanti kapsamındaki hatalı imalat veya malzeme hatası ile ilgili olması koşuluyla, garanti süresi içerisinde arızayı gidermek için yapılan masraflar ör. tamirler, parçalar, işçilik ve seyahat kapsanacaktır. Bu koşullar altında, AB yönergeleri (2019/771 Sayılı Ab Direktifi) ve ilgili yerel düzenlemeler geçerlidir. Değiştirilen parçalar IKEA'nın malı olacaktır.

IKEA sorunu çözmek için ne yapacak?

IKEA tarafından atanan servis sağlayıcı, ürünü inceleyerek tamamen kendi takdiri dahilinde garanti kapsamına girip girmediğine karar verecektir.

Garanti kapsamına girdiğine karar verilirse IKEA servis sağlayıcısı veya yetkili servis ortağı kendi servis faaliyetleri yoluyla tamamen kendi takdiri dahilinde kusurlu ürünü onaracak veya aynı ya da benzer bir ürünle değiştirecektir.

Bu garantinin altında neler kapsanmamaktadır?

- Normal yıpranma ve aşınma.
- Kasti veya ihmale dayalı hasarlar, çalıştırma talimatlarına uyulmaması, yanlış kurulum veya yanlış voltaja bağlantısından kaynaklanan hasarlar, kimyasal veya elektro-kimyasal tepkime, pas, korozyon veya su kaynağında bulunan kireçten kaynaklanan hasarlar da dahil olmak üzere fakat bununla sınırlı olmamak kaydıyla su hasarları, anormal çevre koşullarının neden olduğu hasarlar.
- Aküler ve lambalar dahil olmak üzere sarf malzemeleri.
- Çizikler ve olası renk değişiklikleri de dahil olmak üzere, cihazın normal kullanımını etkilemeyen, fonksiyonel olmayan parçalar ve dekoratif parçalar.
- Yabancı nesnelere veya maddelere ve filtrelerin temizlenmesinden veya kilidinin açılmasından, tahliye sistemlerinden veya sabun çekmecelerinden kaynaklanan kaza ile oluşan hasarlar.
- Şu parçalardaki hasarlar: Seramik cam, aksesuarlar, tabak takımı ve çatal-bıçak sepetleri, besleme ve tahliye boruları, contalar, lambalar ve lamba kapakları, ekranlar, düğmeler, çerçeveler ve çerçeve parçaları. Bu hasarların üretim hatalarından kaynaklandığının ispatlanamaması halinde.
- Bir teknisyenin ziyareti sırasında hata bulunamayan durumlar.
- Tayin edilen servis sağlayıcılarımız ve/veya yetkili servis sözleşmesi yaptığımız ortağımız tarafından yapılmayan veya orijinal parçaların kullanılmadığı onarım işlemleri.

- Hatalı veya teknik özelliklere uygun olmayan kurulumun sebep olduğu tamirler.
- Cihazın ev dışındaki ortamlarda kullanılması, ör. profesyonel kullanım.
- Nakliyeden kaynaklanan hasarlar. Müşteri ürünü kendi evine veya başka bir adrese taşırsa IKEA, nakliye sırasında oluşabilecek hasarlardan sorumlu değildir. Bununla birlikte IKEA, ürünü müşterinin teslimat adresine teslim ederse bu durumda teslimat sırasında meydana gelebilecek ürün hasarı bu garanti kapsamında olacaktır.
- IKEA cihazının ilk kurulum ücreti. Bununla birlikte IKEA servis sağlayıcısı veya yetkili servis ortağı, cihazı bu garanti koşulları kapsamında onarır veya değiştirirse servis sağlayıcı veya yetkili servis ortağı, onarılan cihazı yeniden kuracak ya da gerekirse yenisini kuracaktır.

Bu kısıtlama, cihazı başka bir AB ülkesinin teknik güvenlik tanımlamalarına uyarlamak üzere orijinal parçalarımız kullanılarak kalifiye bir uzman tarafından gerçekleştirilen hatasız çalışmalar için geçerli değildir.

Ülke kanunları nasıl işler

IKEA garantisi, size yerel talepleri kapsayan veya aşan belirli yasal haklar sunar. Ancak, bu şartlar hiçbir şekilde yerel kanunlarda tanımlanan müşteri haklarını sınırlandırmaz.

Geçerlilik alanı

Bir AB üyesi ülkede satın alınan ve başka bir AB üyesi ülkeye götürülen cihazlar için, servisler yeni ülkedeki garanti koşulları çerçevesinde sağlanacaktır. Servisleri garanti çerçevesinde gerçekleştirme zorunluluğu sadece cihaz aşağıda belirtilen şartlarla uyumluysa ve bunlara uygun şekilde kurulmuşsa geçerlidir:

- garanti talebinin yapıldığı ülkenin teknik şartnamesi;
- montaj Talimatları ve Kullanıcı Kılavuzu Güvenlik Bilgileri.

IKEA cihazları için özel Satış Sonrası Servis:

Lütfen şu hususlarda IKEA Satış Sonrası Servis ile iletişime geçmekten çekinmeyin:

bu garanti altında bir servis talebinde bulunmak; IKEA cihazının, özel IKEA mutfak mobilyalarına montajı hakkında açıklama istemek. Servis, şu konularla ilgili açıklama sağlamayacaktır:

genel IKEA mutfak kurulumu; yetkili bir servis mühendisi tarafından yapılması gerektiğinden dolayı elektrik (makine fiş ve kablo olmadan gelirse), su ve gaz bağlantısı.

IKEA cihazının kullanım kılavuzu içeriği ve özellikleri hakkında açıklama istemek.

Size en iyi yardımı sağladığımızdan emin olmak için bizimle iletişime geçmeden önce lütfen bu kitapçığın Montaj Talimatları ve/veya Kullanım Kılavuzu bölümünü dikkatle okuyun.

Yedek parçaların bulunabilirliği

Aşağıdaki parçalar, bu modelin üretimi durdurulduktan sonra 7 yıl boyunca temin edilebilecektir: motor; sirkülasyon ve tahliye pompası; ısı pompaları (ayrı ayrı veya birleştirilmiş) dahil ısıtıcılar ve ısıtma elemanları, tüm hortumlar, valfler, filtreler ve su tutucular dahil borular ve ilgili ekipman, kapak tertibatlarıyla (ayrı ayrı veya birleştirilmiş) ilgili yapısal ve iç parçalar; baskılı devre kartları; elektronik ekranlar; basınç anahtarları; termostatlar ve sensörler; sıfırlama yazılımı dahil yazılım ve ürün yazılımı.

Aşağıdaki parçalar, bu modelin üretimi durdurulduktan sonra 10 yıl boyunca temin edilebilecektir: kapak menteşesi ve contaları, diğer contalar, püskürtme kolları, tahliye filtreleri, iç raflar ve sepetler ve kapaklar gibi plastik çevre birimleri.

Yedek parça siparişi için lütfen IKEA Satış Sonrası Hizmetler ile iletişime geçin.

Servisimize ihtiyaç duyduğunuzda bize nasıl ulaşabilirsiniz



IKEA tarafından atanan irtibat kişilerinin ve ilgili ulusal telefon numaralarının tam listesi için lütfen bu kılavuzun son sayfasına bakın.

- Size daha hızlı hizmet verebilmek için bu kılavuzun sonunda listelenen özel telefon numaralarını kullanmanızı öneririz. Daima yardıma ihtiyacınız olan ilgili cihazın kitapçığında listelenen numaralara bakın. Bizi aramadan önce yardımımıza ihtiyaç duyduğunuz cihazın IKEA ürün numarasını (8 haneli kod) ve Seri Numarasını (anma değerleri plakasında bulunan 8 haneli kod) hazır bulundurmanız gereklidir.

- **SATIŞ MAKBUZUNU SAKLAYIN!** Bu sizin satın alma işleminizin kanıtıdır ve garantinin uygulanması için gereklidir. Makbuzun, satın aldığınız her cihazın IKEA ürün adını ve numarasını (8 haneli kod) bilgisini de ihtiva ettiğini unutmayın.

Daha fazla yardım istiyor musunuz?

Cihazınızın satış sonrasıyla ilgili olmayan tüm ilave sorular için lütfen en yakın IKEA mağazası çağrı merkezimizle temasa geçin. Bizimle temasa geçmeden önce cihazınızın belgelerini tam olarak okumanızı öneririz.

Съдържание

Информация за безопасност.....	525	Ежедневна употреба	534
Инструкции за безопасност.....	526	Препоръки и съвети	536
Описание на продукта.....	528	Грижи и почистване	539
Панел за управление	529	Отстраняване на неизправности	540
Програми	530	Техническа информация (EN60436)	544
Функции	531	Грижи за околната среда.....	545
Настройки.....	531	Гаранция от IKEA	545
Преди първата употреба.....	532		

Подлежи на промяна без предизвестие.

⚠ Информация за безопасност

Преди инсталиране и употреба на уреда прочетете внимателно предоставените инструкции. Производителят не носи отговорност за наранявания на хора или повреди на уреда в резултат от неправилна инсталация или употреба. Винаги съхранявайте инструкциите на сигурно и достъпно място за справка.

Безопасност на деца и уязвими лица

- Този уред може да се използва от деца над 8 годишна възраст, както и от лица с ограничени физически, сетивни или умствени способности или такива без опит и познания, само когато са под наблюдение или са инструктирани как да използват уреда по безопасен начин, и ако разбират свързаните с него опасности.
- Деца на възраст от 3 до 8 години и лица с тежки и комплексни увреждания трябва да стоят настрана от уреда, освен ако не са под непрекъснато наблюдение.
- Дръжте децата на възраст под 3 години далеч от уреда, освен ако не са под непрекъснато наблюдение.
- Не позволявайте на деца да си играят с уреда.
- Дръжте препаратите далеч от деца.
- Дръжте децата и домашните любимци далеч от уреда, когато вратата е отворена.
- Децата не трябва да почистват и обслужват уреда, ако не са под наблюдение.
- Дръжте всички опаковки далеч от деца и ги изхвърляйте по подходящ начин.

Обща безопасност

- Уредът е предназначен за домашна употреба и други подобни приложения, като например:
 - в селскостопански постройки; в кухненски зони за персонала в магазини, офиси и други типове служебни помещения;
 - за ползване от клиенти в хотели, мотели, бази за нощувка и закуска, както и в други типове жилищна среда.
- Не променяйте спецификациите на този уред.
- Работното налягане на водата (минимално и максимално) трябва да бъде между 0,4 (0,04) и 10 (1,0) bar (MPa).
- Спазвайте максималната настройка от 13 места.
- Когато поставяте уреда, внимавайте да не затиснете или повредите охранващия кабел.
- Ако охранващият кабел бъде повреден, трябва да бъде сменен от производителя, негов упълномощен сервизен център или друго лице с подобна квалификация, за да се избегнат евентуални рискове.
- Не закривайте вентилационните отвори в корпуса на уреда или в конструкцията за вграждане.
- Поставяйте приборите в кошницата за прибори с острите краища надолу или върху поставката за прибори в хоризонтално положение с острите краища надолу.

- Не оставяйте уреда без надзор, когато вратата е отворена, за да не стъпи случайно някой върху нея.
- Преди да започнете работи по поддръжка, изключете уреда и извадете щепсела от контакта.
- При почистване на уреда не използвайте водна струя и/или пара под високо налягане.
- Ако уредът има вентилационни отвори в основата, те не трябва да бъдат покрити например с килим.
- Уредът трябва да бъде свързан към водопровода с доставения нов комплект маркучи. Не използвайте повторно стари комплекти маркучи.

Инструкции за безопасност

Монтаж

- ⚠ **ПРЕДУПРЕЖДЕНИЕ!** Уредът може да се инсталира само от квалифицирани лица.
- Отстранете всички опаковки и транспортните болтове.
- Не инсталирайте и не използвайте повреден уред.
- Не инсталирайте и не използвайте уреда при температура под 0°C.
- Следвайте предоставените с уреда инструкции за инсталиране.
- Уредът е тежък, затова винаги внимавайте, когато го премествате. Винаги използвайте защитни ръкавици и затворени обувки.
- Инсталирайте уреда под или до стабилни конструкции.

Електрическо свързване

- ⚠ **ПРЕДУПРЕЖДЕНИЕ!** Опасност от пожар и токов удар.
- ⚠ **ПРЕДУПРЕЖДЕНИЕ!** Когато поставяте уреда, внимавайте да не затиснете или повредите захранващия кабел.
- ⚠ **ПРЕДУПРЕЖДЕНИЕ!** Не използвайте разклонители и удължаващи кабели.
- ⚠ **ПРЕДУПРЕЖДЕНИЕ!** При никакви обстоятелства не режете, не премахвайте и не изолирайте от веригата извода за заземяване.
- Уредът трябва да е заземен.

- Уверете се, че параметрите на информационната табелка на уреда съответстват на тези на електрическата инсталация.
- Винаги използвайте правилно инсталиран, устойчив на удар контакт.
- Пазете електрическите компоненти от повреда (напр. щепсел, захранващ кабел). Ако е необходима смяна на някой от електрическите компоненти, потърсете упълномощен сервизен център.
- Включете щепсела в контакта, когато уредът вече е инсталиран. Осигурете достъп до щепсела след приключване на инсталацията.
- Не дърпайте захранващия кабел, за да изключите уреда. Винаги издърпвайте щепсела.
- Този уред е в съответствие с директивите на ЕИО.
- Само за Великобритания и Ирландия: Този уред е оборудван с щепсел за захранване 13 А. Ако е необходимо да смените предпазителя на щепсела, използвайте само предпазител за 13 А ASTA (BS 1362).

Свързване към водопровода

- Внимавайте да не повредите маркучите за вода.
- Преди да свържете към нови тръби или тръби, които не са използвани дълго време, които са били ремонтирани или в които са монтирани нови устройства (водомери и др.), оставете водата да тече известно време, докато стане чиста и бистра.

- Проверете за видими течове по време на и след първото пускане на уреда.
- Маркучът за входяща вода има предпазен клапан и обвивка с вътрешен захранващ кабел.

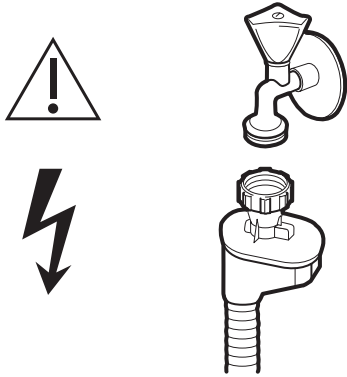

⚠ ПРЕДУПРЕЖДЕНИЕ! Опасно напрежение.

- Ако маркучът за подаване на вода е повреден, веднага спрете крана за вода и изключете щепсела от контакта. Ако е необходима смяна на маркуча за подаване на вода, потърсете упълномощен сервизен център.

Употреба

⚠ ПРЕДУПРЕЖДЕНИЕ! Опасност от нараняване, изгаряне, токов удар или пожар.

⚠ ПРЕДУПРЕЖДЕНИЕ! Не използвайте уреда, преди да го инсталирате в конструкцията за вграждане. Уредът трябва да бъде изключен от захранването, преди да бъдат извършени инсталационните работи, тъй като съществува опасност от токов удар.

- Не сядайте и не стъпвайте върху отворената врата.
- Препаратите за съдомиялни машини са опасни. Спазвайте инструкциите за безопасност на опаковката на препарата.
- Използвайте само препарати за миене и препарати за изплакване, предназначени за автоматични съдомиялни машини.
- Никога не използвайте в съдомиялната машина сапун, препарат за пране или препарат за ръчно миене на съдове.

- Не пийте водата от уреда и не използвайте за игра.
- Препаратите за съдомиялни машини са корозивни! Съхранявайте препаратите за съдомиялна машина на място, недостъпно за деца.
- Не изваждайте съдовете от уреда, докато програмата не завърши. По съдовете може да остане малко количество препарат.
- Уредът може да изпусне гореща пара, ако отворите вратата, докато програмата се изпълнява.
- Не поставяйте запалими материали или предмети, напоени със запалими материали, в уреда, в близост до него или върху него.

Обслужване

- За ремонт на уреда се свържете с упълномощен сервизен център.
- Използвайте само оригинални резервни части.

Депониране

⚠ ПРЕДУПРЕЖДЕНИЕ! Опасност от нараняване или от задушаване.

- Изключете уреда от електрическата инсталация.
- Отрежете захранващия кабел и го изхвърлете.
- Свалете вратата на уреда, за да не могат деца и домашни любимци да се затворят вътре в него.

Забележка:

За свързване на уреда към водопровод за питейна вода трябва да използвате защитно устройство за предотвратяване на замърсяването на питейната вода при обратен поток (съгласно DIN EN 1717) и да спазвате изискванията за предотвратяване на замърсяването на водата (съгласно немските критерии за оценка на материалите, които влизат в контакт с питейната вода (КТW-BWGL)). Продуктът трябва да бъде конструиран така, че да предотвратява чрез сифон обратно връщане на непитейна

вода във водопровода за питейна вода IEC/EN 61770. Препоръчваме инсталацията, включително свързването

към водопровода и електрическата мрежа, и ремонта да се извършват от квалифициран техник.

Описание на продукта

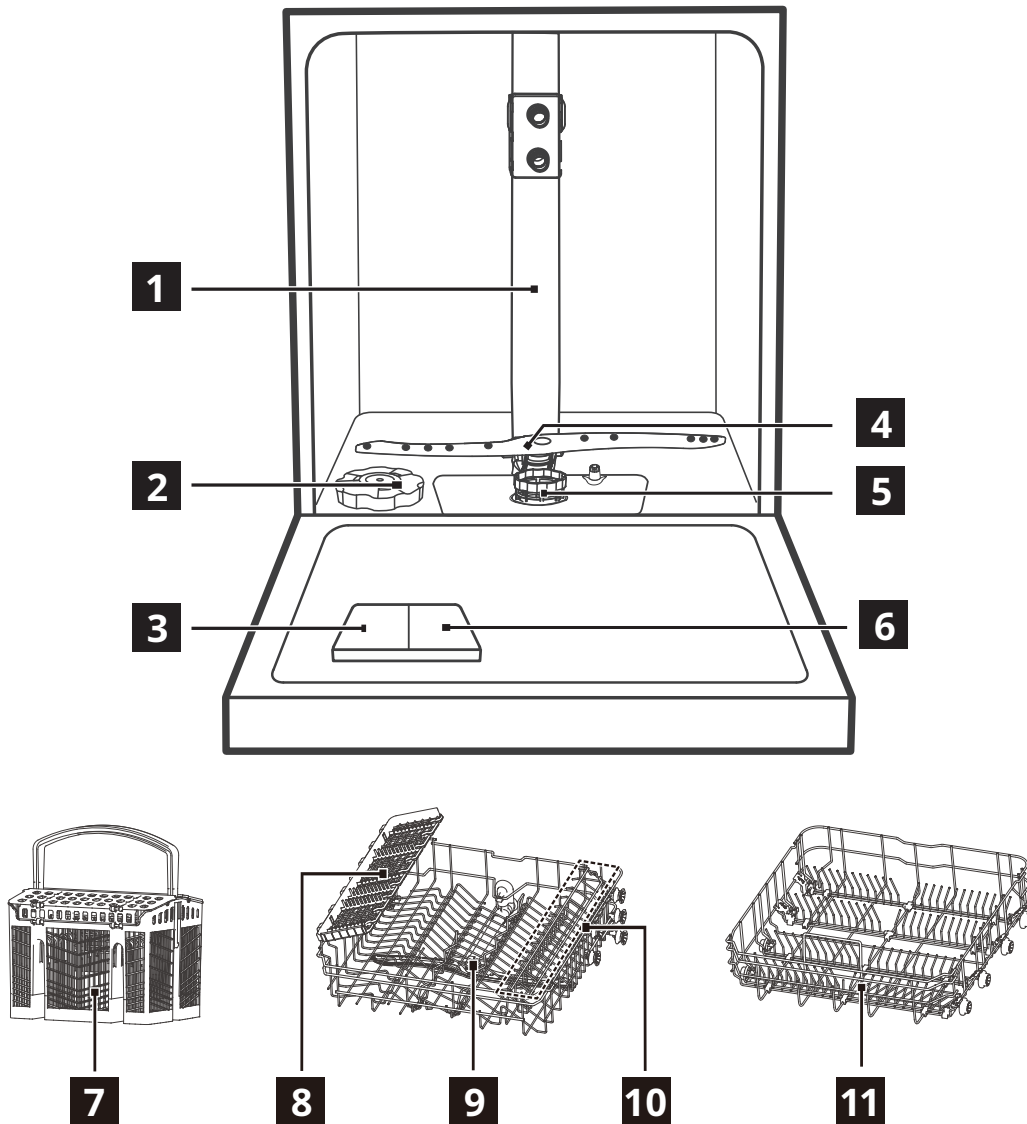

- | | |
|--|--|
| 1 Вътрешна тръба | 7 Кошница за прибори |
| 2 Контейнер за сол | 8 Поставка за прибори (Горна кошница) |
| 3 Отделение за препарат за миене | 9 Горно пръскащо рамо |
| 4 Долно пръскащо рамо | 10 Поставка за чаши (Горна кошница) |
| 5 Филтърен модул | 11 Долна кошница |
| 6 Дозатор на препарат за изплакване | |

Панел за управление

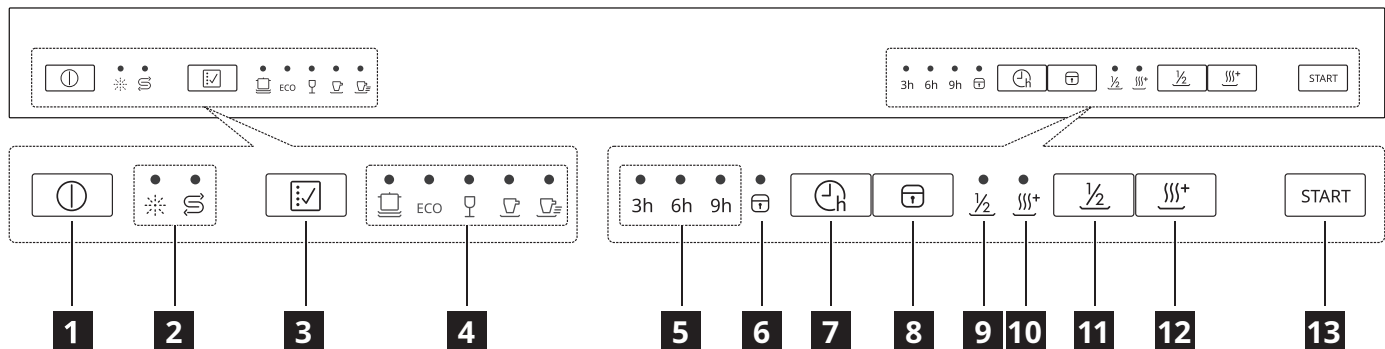

- 1** Бутон за включване/изключване
- 2** Индикатори за предупреждение
- 3** Бутон за програма
- 4** Индикатори за програма
- 5** Време на отложен старт
- 6** Индикатор за заключване от деца
- 7** Бутон за отложен старт
- 8** Бутон за заключване от деца
- 9** Индикатор за частично зареждане
- 10** Индикатор за допълнително изсушаване
- 11** Бутон за частично зареждане
- 12** Бутон за допълнително изсушаване
- 13** Бутон за старт/пауза

















Индикатори	Описание
	Индикатор на препарат за изплакване. Свети непрекъснато, когато е необходимо зареждане на дозатора на препарата за изплакване.
	Индикатор за сол. Свети непрекъснато, когато е необходимо зареждане на контейнера за сол.
	Индикатор за отложен старт. Свети, когато има въведена настройка за отложен старт.
	Индикатор за заключване от деца. Свети, когато е активирана функцията за защита от деца.
	Индикатор за частично зареждане. Свети, когато е избрана функцията за частично зареждане.
	Индикатор за допълнително изсушаване. Свети, когато е избрана функцията за допълнително изсушаване.

Програми

Програма	Степен на замърсяване / Тип съдове	Етапи на програмата	Допълнителни функции
 (Интензивна)	<ul style="list-style-type: none"> Силно замърсени Съдове, прибори, тенджери и тави 	<ul style="list-style-type: none"> Предавателно измиване Миене (60°C) Изплакване Изплакване (65-72°C) Изсушаване 	<ul style="list-style-type: none"> Отложен старт Частично зареждане Допълнително изсушаване
ECO (Икономична) ¹⁾	<ul style="list-style-type: none"> Нормално замърсени Съдове, прибори и тенджери 	<ul style="list-style-type: none"> Предавателно измиване Миене (45°C) Изплакване (60°C) Изсушаване 	<ul style="list-style-type: none"> Отложен старт Частично зареждане Допълнително изсушаване
 (Чаши)	<ul style="list-style-type: none"> Леко замърсени Чаши 	<ul style="list-style-type: none"> Предавателно измиване Миене (45°C) Изплакване Изплакване (55-60°C) Изсушаване 	<ul style="list-style-type: none"> Отложен старт Частично зареждане Допълнително изсушаване
 (90 мин.)	<ul style="list-style-type: none"> Нормално замърсени 	<ul style="list-style-type: none"> Миене (55°C) Изплакване Изплакване (60-65°C) Изсушаване 	<ul style="list-style-type: none"> Отложен старт Частично зареждане Допълнително изсушаване
 (Бърза)	<ul style="list-style-type: none"> Леко замърсени Съдове и прибори 	<ul style="list-style-type: none"> Миене (45°C) Изплакване Изплакване (45°C) 	<ul style="list-style-type: none"> Отложен старт

1) Тази програма осигурява най-ефективна консумация на вода и енергия за миене на съдове и прибори с нормално замърсяване. (Това е стандартната програма, за която са направени изпитвания).

Стойности на консумация

Програма	Етап на изсушаване	Налични функции	Продължителност на програмата (мин.)	Консумация на вода (литри/цикъл)	Консумация на електроенергия (kWh/цикъл)
	✓	 ½  	180	13,9	1,275-1,385
ECO	✓	 ½  	230	11,0	0,937
	✓	 ½  	125	13,9	0,850-0,925
	✓	 ½  	90	11,2	0,955-1,030
	-		30	10,3	0,584

1. Тези стойности може да бъдат различни в зависимост от налягането и температурата на водата, евентуални колебания на налягането в тръбопровода, избраните допълнителни функции и количеството съдове.

2. Програмата ECO е подходяща за измиване на нормално замърсени съдове и прибори и е най-ефективната по отношение на комбинираната консумация на електроенергия и вода. Тази програма е използвана също и за оценка на съответствието със законодателството на ЕС относно екологичния дизайн.

3. При измиване на съдовете в домашна съдомиялна машина обикновено се изразходва по-малко електроенергия и вода, отколкото при ръчно миене, когато съдомиялната машина се използва съгласно инструкциите на производителя.

4. Стойностите, дадени за други програми, освен еко-програмите, са само индикативни.

Информация за институти за изпитвания

За да получите необходимата информация за провеждане на изпитвания на производителността (напр. съгласно EN60436), изпратете имейл на адрес:

info.dishwasher@meicloud.com

Включете в заявката цифровия код на продукта (PNC), който ще намерите на информационната табелка.

Функции

- i** Докато програмата се изпълнява, допълнителните функции не могат да бъдат активирани или деактивирани.
- i** Ако някоя от функциите не може да бъде приложена в дадена програма, свързаният с нея индикатор не свети.
- i** Активираните допълнителни функции може да окажат влияние върху консумацията на вода и енергия, както и върху продължителността на програмата.

Функция за заключване от деца

Можете да използвате тази функция, за да заключите бутоните на панела за управление,

освен бутона за включване/изключване, с цел предотвратяване на случайно стартиране на съдомиялната от деца чрез натискане на бутоните на панела за управление.

За да заключите или отключите бутоните на панела за управление, натиснете и задръжте за 3 секунди бутона за заключване от деца .

Функция за частично зареждане

Когато зареждате по-малко съдове, можете да използвате тази функция с цел икономия на енергия и вода.

За да изберете функцията за частично зареждане, натиснете бутона за частично зареждане $\frac{1}{2}$, след като изберете програмата.

Настройки**Омекотител за вода**

Омекотителят премахва от водата минералите, които оказват отрицателно влияние върху резултатите от измиването и върху уреда.

Колкото по-високо е съдържанието на подобни минерали, толкова по-твърда е водата. Твърдостта на водата се измерва по еквивалентни скали.

Количеството омекотител трябва да се регулира в зависимост от твърдостта на водата в съответния регион. Информация за твърдостта на водата можете да получите от местното предприятие за водоснабдяване. Важно е да зададете правилното ниво на омекотител, за да си осигурите добри резултати при миене.

Твърдост на водата

Немски градуси (°dH)	Френски градуси (°fH)	mmol/l	Английски градуси	Ниво на омекотител	Консумация на сол (грама/цикъл)	Честота на регенерация (На всеки X цикъла)
35 - 55	61 - 98	6,1 - 9,8	43 - 69	H6	60	1
23 - 34	41 - 60	4,1 - 6,0	29 - 42	H5	30	2
18 - 22	31 - 40	3,1 - 4,0	22 - 28	H4	20	3
12 - 17	21 - 30	2,1 - 3,0	15 - 21	H3 ¹⁾	12	5
6 - 11	10 - 20	1,0 - 2,0	7 - 14	H2	9	10
0 - 5	0 - 9	0 - 0,94	0 - 6	H1 ²⁾	0	НЯМА

1) Фабрична настройка.

2) Не използвайте сол при това ниво.

Независимо дали използвате стандартни или комбинирани таблетки за съдомиялна машина (със или без сол), трябва да зададете правилното ниво на твърдост на водата, за да не се деактивира предупреждението за зареждане на сол.

- i** Комбинираните таблетки, които съдържат сол, не омекотяват водата достатъчно добре.

При всяка регенерация са необходими допълнителни 2,0 литра вода. Консумацията на електроенергия се увеличава с 0,02 kWh, а програмата се удължава с 4 минути.

Задаване на ниво на омекотителя за вода

1. За да включите съдомиялната, затворете вратата и натиснете бутона за включване/изключване.
2. В рамките на 60 секунди след включване на уреда натиснете и задръжте бутона за програма за повече от 5 секунди, за да влезете в режим за задаване на ниво на омекотителя. Индикаторът за сол започва да мига.
3. Натиснете бутона за програма, за да изберете настройка в зависимост от твърдостта на водата в съответния регион – при всяко натискане настройката се променя в следния ред:
Н3->Н4->Н5->Н6->Н1->Н2->Н3.
4. Изчакайте 5 секунди или натиснете бутона за включване/изключване, за да потвърдите настройката и да излезете.

Ниво на омекотител	LED индикатор (○: индикаторът свети; ●: индикаторът не свети)		
			
Н1	○	○	●
Н2	○	●	○
Н3	○	●	●
Н4	●	○	○
Н5	●	○	●
Н6	●	●	○

Предупреждение за празен дозатор на препарат за изплакване

Препаратът за изплакване помага да не се образуват ивици и петна при изсушаване на съдовете. За да получавате винаги най-добри резултати, използвайте препарат за изплакване.

Препаратът за изплакване се освобождава автоматично на етапа на изплакване с гореща вода.

Когато дозаторът на препарата за изплакване се изпразни, индикаторът му светва (), за да напомни, че трябва да го заредите.

През останалото време можете да прецените оставащото количество препарат по размера на черната точка на индикатора на препарата за изплакване, както е показано по-долу:

- Пълен
- 1/2 пълен
- Празен
- 3/4 пълен
- 1/4 пълен

Ниво на препарата за изплакване



Можете да зададете количеството препарат за изплакване, което да се освобождава, от ниво 1 (минимално количество) до ниво 4 (максимално количество).

Задаване на ниво на препарата за изплакване

Свалете капачката на дозатора на препарат за изплакване. Завъртете копчето на индикатора на препарат за изплакване до избраната цифра (1-4).

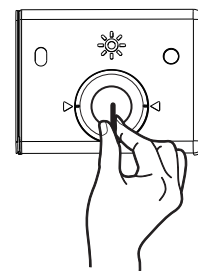
Ако съдовете не се изсушават добре или по тях остават петна, изберете следващата по-голяма цифра, докато постигнете измиване без остатъчни петна. Намалете настройката, ако по съдовете остават лепкави бели петна или по чашите и ножовете остава синкав слой.

**Активиране/деактивиране на звука на бутоните**

Натиснете и задръжте за повече от 3 секунди бутоните  и , за да активирате или деактивирате звука при натискане на бутоните.

Преди първата употреба

1. Уверете се, че текущо зададеното ниво на омекотител съответства на твърдостта на водата от водопровода. Ако не е така, регулирайте нивото на омекотителя.
2. Заредете контейнера за сол.
3. Заредете дозатора на препарат за изплакване.
4. Отворете крана на водопровода.
5. Стартирайте някоя от програмите, за да премахнете остатъците от производствения процес на уреда. Не използвайте препарат за миене и не зареждайте кошниците.

- ⓘ След стартиране на програмата може да са необходими до 5 минути, преди уредът да презареди смолата в омекотителя за вода. През това време изглежда, че уредът не работи. Етапът на миене започва едва след приключване на тази процедура. Процедурата се изпълнява периодично.

Контейнер за сол

⚠ ВНИМАНИЕ! Използвайте груба сол, предназначена само за съдомиялни машини. Фината сол увеличава риска от корозия.

Солта се използва за презареждане на смолата в омекотителя за вода и за осигуряване на добри резултати при всяко миене.

Зареждане на контейнера за сол

i Пълнете контейнера за сол само когато индикаторът за сол светне.

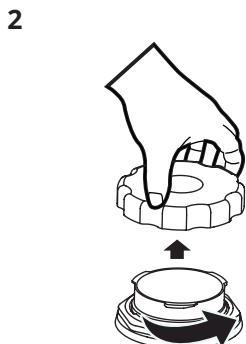
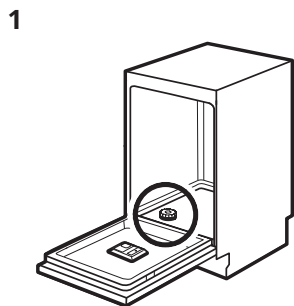

Контейнерът за сол се намира на дъното на уреда.

Свалете капачката на контейнера за сол.

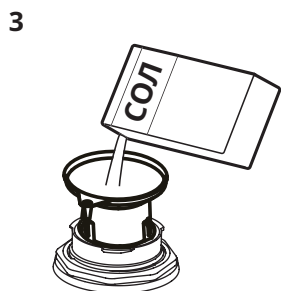

Поставете 1,5 kg сол за миялни машини в контейнера за сол.

Напълнете контейнера за сол до максималното ниво с вода.

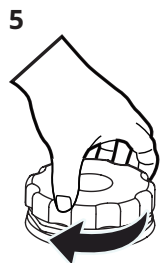

Затегнете капачката на контейнера за сол.

⚠ ВНИМАНИЕ! Когато пълните контейнера, от него може да избликнат сол и вода. След като заредите контейнера, трябва веднага да пуснете някоя от програмите, за да предотвратите корозия.

Зареждане на дозатора на препарат за изплакване

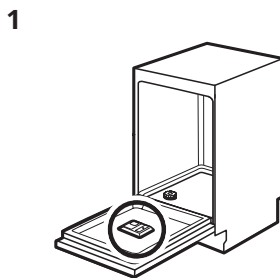

Дозаторът на препарат за изплакване се намира от вътрешната страна на вратата.

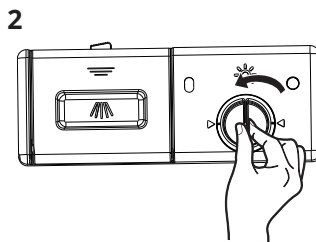

Свалете капачката на дозатора на препарат за изплакване, като я завъртите обратно на часовниковата стрелка.

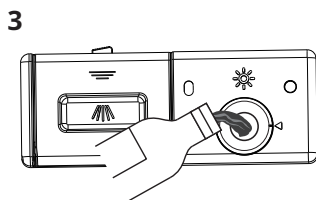

Заредете с препарат дозатора на препарат за изплакване. Внимавайте да не го препълните.

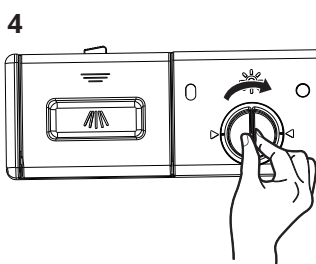

Затворете капачката на дозатора на препарат за изплакване, като я завъртите по часовниковата стрелка.

Ежедневна употреба

- Отворете крана на водопровода.
- Натиснете бутона за включване/изключване, за да активирате уреда.
 - Ако индикаторът за сол свети, заредете контейнера за сол.
 - Ако индикаторът на препаратата за изплакване свети, заредете дозатора.
- Завъртете пръскащото рамо, за да проверите дали се върти свободно.
- Заредете кошницата и добавете препарат за миене.
- Задайте и стартирайте програма за съответния тип съдове и ниво на замърсяване.

Използване на препарат за миене

1

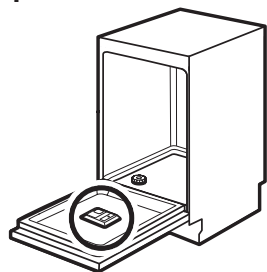

Отделението на препаратата за миене се намира от вътрешната страна на вратата.

2

Натиснете

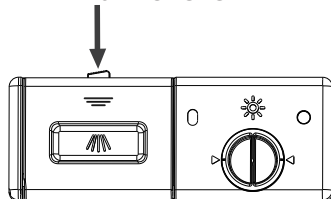

Натиснете и освободете езичето на дозатора на препарат за миене, за да отворите капака.

3

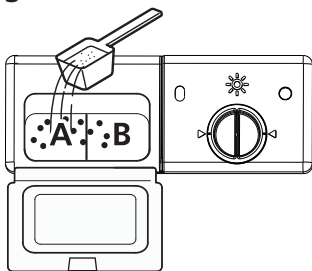

Поставете препаратата в по-голямото отделение (A) за основно миене. При по-замърсени съдове можете да добавите и малко препарат в по-малкото отделение (B) – препаратът се освобождава при предварителното измиване.

4

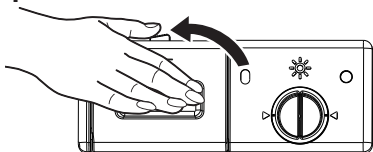

Затворете капака и го натиснете надолу, така че да се заключи.

Функция за автоматично изключване

Тази функция намалява консумацията на енергия чрез автоматично деактивиране на уреда, когато не работи.

Функцията се задейства:

- 15 минути след завършване на програмата.
- След 15 минути, ако не бъде стартирана програма.

Стартиране на програма

⚠ ВНИМАНИЕ! Не изваждайте кошниците от съдомиялната машина, преди да цикълът на измиване да е завършил.

- Издърпайте навън долната и горната кошница, поставете съдовете и след това върнете кошниците в машината. Препоръчва се да заредите първо долната и след това горната кошница.
- Налейте препарат за миене.
- Включете щепсела в контакта. Относно захранването с вода, вижте информационната табелка от вътрешната страна на вратата на уреда. Уверете се, че захранването с вода е включено на пълно налягане.
- Затворете вратата и след това натиснете бутона за включване/изключване.
- Изберете програма, съответният индикатор светва. След това натиснете бутона за старт/пауза, избраният цикъл на съдомиялната ще се стартира.

Стартиране на програма с отложен старт

- Затворете вратата на уреда и след това задайте програмата.
- Натиснете бутона  няколко пъти, докато на дисплея се покаже времето, с което искате да отложите стартирането на програмата (3 ч. / 6 ч. / 9 ч.). Индикаторът за отложен старт светва.
- Натиснете бутона за старт/пауза, за да стартирате обратното броене.

Докато тече обратното броене, можете да увеличите времето за отложен старт, а също и да промените програмата и допълнителните функции. Първо натиснете бутона за старт/пауза. Когато обратното броене завърши, програмата се стартира.

Отваряне на вратата, докато уредът работи

Ако отворите вратата, докато се изпълнява програмата, машината ще спре. Това може да окаже влияние върху консумацията на енергия и продължителността на програмата.

След като затворите вратата, уредът ще възобнови работата в рамките на 10 секунди.

Отмяна на отложен старт, докато тече обратно броене

Ако отмените отложения старт, ще трябва да зададете отново програмата и допълнителните функции.

Натиснете бутона за включване/изключване, за да деактивирате уреда. Отложеният старт се отменя.

Отмяна на програма

Натиснете бутона за включване/изключване, за да деактивирате уреда. Или отворете врата, за да прекъснете програмата. Изчакайте няколко секунди, докато уредът спре напълно и след това натиснете бутона за включване/изключване.

Програмата се отменя. Преди да стартирате нова програма, проверете дали в контейнера няма останал препарат за миене.

Край на програмата

1. Натиснете бутона за включване/изключване или изчакайте функцията за автоматично изключване да деактивира уреда. Ако отворите вратата, преди да се задейства автоматичното изключване, уредът автоматично ще се деактивира.

2. Затворете крана на водопровода.

След като програмата завърши, уредът ще

включи звуков сигнал за 8 секунди и след това ще премине в режим на готовност.

Ако отворите вратата, докато трае звуковият сигнал, уредът веднага ще премине в режим на готовност.

Промяна на програмата по средата на цикъла

Програмата може да бъде променена, само ако е изминало кратко време от стартирането ѝ, в противен случай препаратът за миене може вече да е бил освободен или водата с препарат вече да е била източена. В такъв случай трябва да нулирате настройките и отново да напълните дозатора на препарат за миене. За да нулирате програмата, следвайте инструкциите по-долу:

1. Когато вратата на уреда е затворена, натиснете бутона за старт/пауза.
2. Натиснете бутона за програма и задръжте за повече от 3 секунди, за да отмените текущата програма. Машината преминава в режим за избор на програма.
3. Можете да промените програмата с желаната настройка.

Забравили сте да добавите някоя чиния?

Можете да добавяте съдове по всяко време, преди да се отвори дозаторът на препарат за миене. В такъв случай следвайте тези стъпки:

1. Натиснете бутона за старт/пауза, за да спрете цикъла на пауза.
2. Когато пръскащите рамене спрат да работят, можете да отворите вратата напълно.
3. Добавете забравените съдове.
4. Затворете вратата.
5. Натиснете бутона за старт/пауза и съдомиялната ще се стартира след 10 секунди.

Регулиране на горната кошница

Височината на горната кошница може лесно да бъде регулирана с цел поставяне на по-високи чинии в горната или в долната кошница.

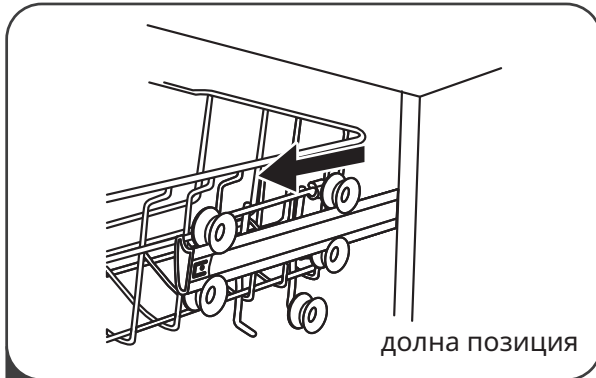

1 Издърпайте горната кошница.

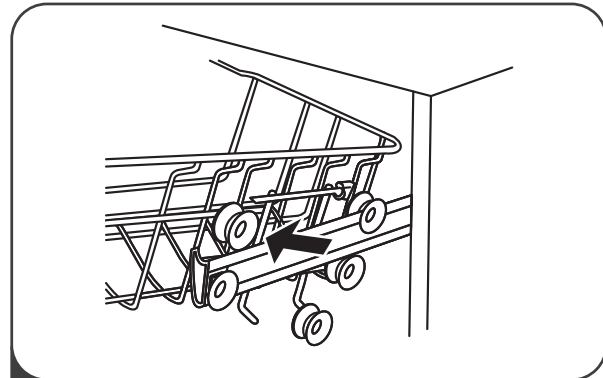

2 Извадете горната кошница.

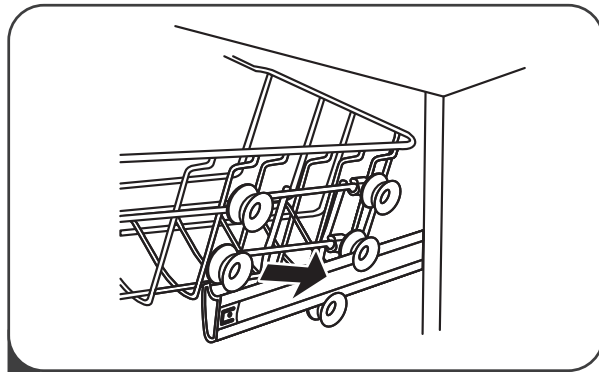

3 Поставете горната кошница върху горните или долните ролки.

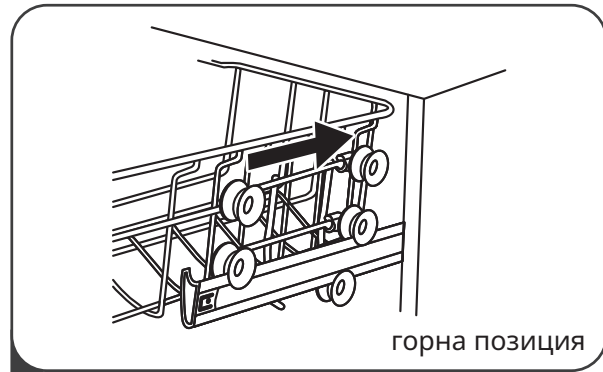

4 Натиснете горната кошница навътре.

Регулируема поставка за порцеланови чаши

Поставката за чаши в горната кошница може да бъде сгъната, за да се освободи пространство за по-високи чинии.

Повдигнете поставката нагоре, за да я сгънете.



Регулируема долна кошница

Стойките за чинии в долната кошница могат да бъдат сгънати, за да се освободи пространство за по-големи съдове.

Натиснете надолу стойките в долната кошница, за да ги сгънете.

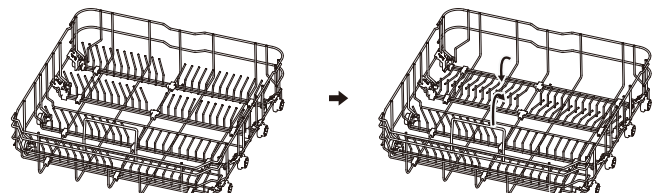

Препоръки и съвети

Общи съвети

Следващите съвети ще ви осигурят оптимални резултати на миене и изсушаване при всекидневна употреба, като същевременно ще спомогнат за опазване на околната среда.

- Изхвърлете по-големите остатъци от храна по съдовете в коша за боклук.
- Не изплаквайте съдовете предварително. Когато е необходимо, използвайте програмата за предварително измиване (ако има такава) или изберете програма с етап на предварително измиване.

- При зареждане на машината подреждайте съдовете така, че водата от дюзите на пръскащите рамена да може да достигне до съдовете и да ги измие. Уверете се, че съдовете не се допират един до друг и не са покрити от други съдове.
- Можете да използвате отделни препарати за миене, за изплакване и сол, а можете също да използвате комбинирани таблетки (напр. „3 в 1“, „4 в 1“, „Всичко в 1“). Следвайте инструкциите на опаковката на съответния продукт.
- Изберете програмата в зависимост от типа съдове и степента на замърсяване. Програма ECO осигурява най-ефективна консумация на вода и енергия за миене на съдове и прибори с нормално замърсяване.

Използване на сол, препарат за изплакване и препарат за миене

- Използвайте само соли, препарати за изплакване и препарати за миене, предназначени за съдомиялна машина. Продукти с друго предназначение може да предизвикат повреда в уреда.
- В региони с твърда и много твърда вода препоръчваме да използвате отделно обикновен препарат за измиване (прах, гел или таблетки, които не съдържат допълнителни съставки), препарат за изплакване и сол, за да постигнете оптимални резултати при миене и изсушаване.
- Поне веднъж в месеца стартирайте машината с почистващ препарат за съдомиялни машини, който е специално предназначен за тази цел.
- При кратките програми таблетките с препарат за миене не се разварят напълно. За да предотвратите отлагането на остатъци по съдовете, препоръчваме да използвате таблетките с дългите програми.
- Не поставяйте повече от указаното количество препарат за миене. Вижте инструкциите на опаковката на препарата.

Какво да направите, ако искате да спрете да използвате комбинирани таблетки

Преди да започнете да използвате отделно препарат за миене, сол и препарат за изплакване, трябва да изпълните следната процедура.

1. Задайте най-високо ниво на омекотителя за вода.
2. Уверете се, че контейнерът за сол и дозаторът на препарат за изплакване са пълни.
3. Стартирайте най-кратката програма с етап на изплакване. Не добавяйте препарат за миене и не зареждайте кошниците.
4. Когато програмата завърши, регулирайте омекотителя в зависимост от твърдостта на водата във вашия регион.

5. Регулирайте количеството препарат за изплакване.
6. Активирайте предупреждението за празен дозатор на препарата за изплакване.

Зареждане на кошниците



Вижте примерите за зареждане на кошниците на страница 538.

- Използвайте уреда само за миене на съдове и прибори, които са подходящи за съдомиялна машина.
- Не поставяйте в машината съдове и прибори от дърво, алуминий, калай и мед.
- Не поставяйте в машината предмети, които абсорбират вода (гъби, домакински кърпи).
- Премахвайте останалата по съдовете и приборите храна.
- Накисвайте предварително във вода съдовете и приборите, по които има загоряла храна.
- Поставяйте дълбоките съдове (керамични и стъклени чаши, тенджери) с отвора надолу.
- Уверете се, че приборите и съдовете не се допират един до друг. Поставяйте лъжиците между другите прибори.
- Уверете се, че чашите не се допират една до друга.
- Поставяйте по-малките предмети в кошницата за прибори.
- Поставяйте по-леките съдове в горната кошница. Уверете се, че съдовете не се движат.

Преди да стартирате програмата

Уверете се, че:

- Филтрите са чисти и правилно поставени.
- Капачката на контейнера за сол е добре затегната.
- Дюзите на рамената на спрея не са запушени.
- Има заредена сол и препарат за изплакване (освен ако не използвате комбинирани таблетки).
- Съдовете и приборите са поставени правилно в кошниците.
- Програмата е подходяща за типа съдове и степента на замърсяване.
- Поставено е правилното количество препарат за миене.

Изваждане на съдовете и приборите

i За по-добри резултати при изсушаването оставете вратата на уреда откритата за няколко минути, преди да извадите съдовете.

1. Изчакайте съдовете да се охладят, преди да ги извадите от машината. Горещите съдове могат лесно да се счупят.
2. Първо извадете съдовете от долната кошница и след това от горната.

i След края на програмата по стените и вратата на уреда може да остане вода.

Примери за зареждане на кошниците

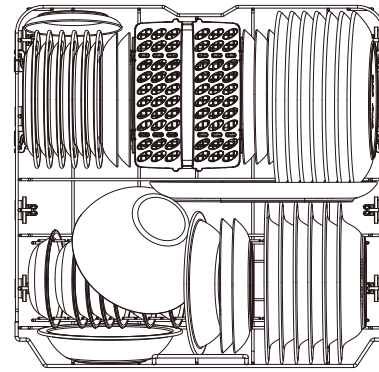
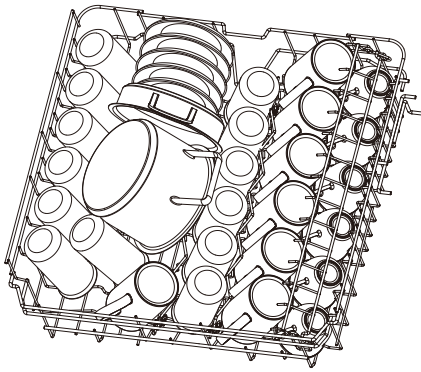

Поставка за прибори

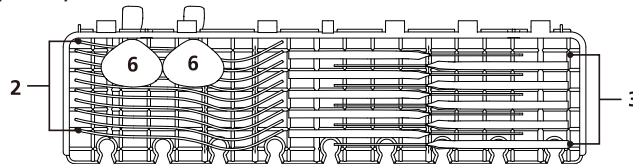

Кошница за прибори

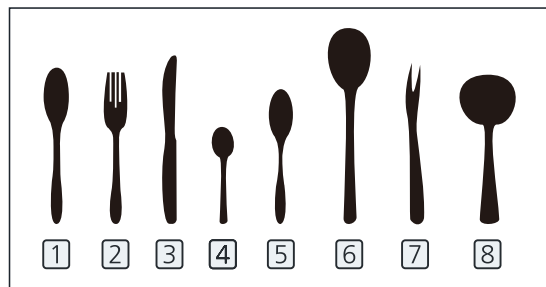
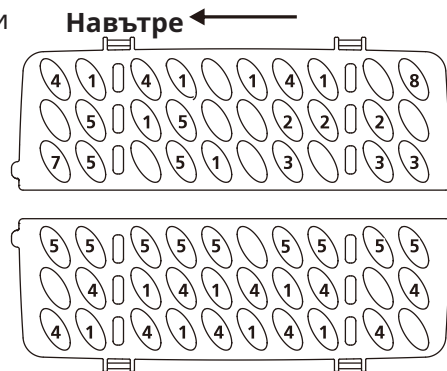

Грижи и почистване

⚠ ПРЕДУПРЕЖДЕНИЕ! Преди поддръжка деактивирайте уреда и изключете щепсела от контакта.

i Замърсените филтри и запушените дюзи на пръскащите рамена влошават резултатите при миене. Проверявайте ги редовно и ако е необходимо, ги почиствайте.

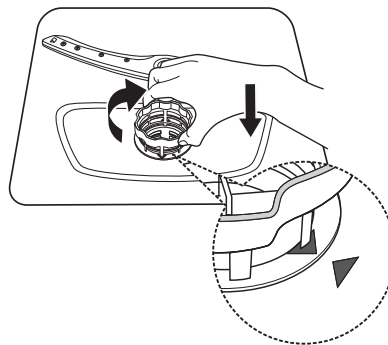

Почистване на филтрите

1. Завъртете филтъра обратно на часовниковата стрелка и го извадете от уреда.

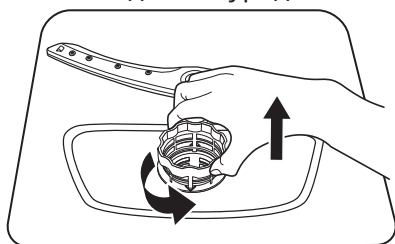

2. Хванете елемент В здраво, след това стиснете с палци най-широката горна част и издърпайте елемент А.



3. Измийте филтъра под течаща вода, за да отстраните по-големите остатъци от храна. За по-щателно почистване използвайте мека четка за почистване.

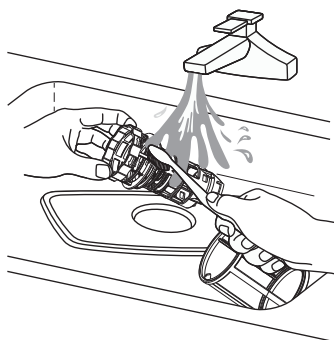

4. Сглобете отново филтрите в обратния ред, поставете филтърния модул в машината и го завъртете по часовниковата стрелка, както е показано на илюстрацията.

Почистване на пръскащите рамена

Препоръчваме редовно да почиствате горното и долното пръскащо рамо, за да предотвратите запушване на дюзите. Когато дюзите са запушени, резултатите при миене са незадоволителни.

1. Издърпайте горната и долната кошница.
2. За да освободите горното пръскащо рамо от горната кошница, хванете гайката в центъра на горното рамо и завъртете рамото обратно на часовниковата стрелка, за да го свалите.

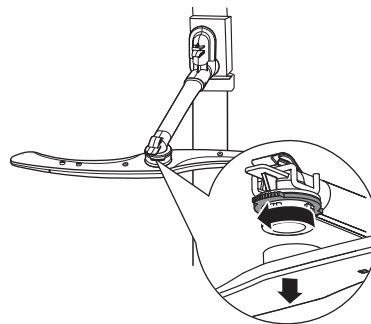

3. За да освободите долното рамо на спрея от дъното на машината, просто го издърпайте нагоре.

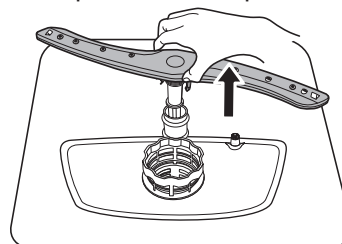

4. Изплакнете горното и долното рамо на спрея под течаща вода. Използвайте инструмент с остър връх (напр. клечка за зъби) за отстраняване на частиците замърсяване, попаднали в дюзите на раменете.

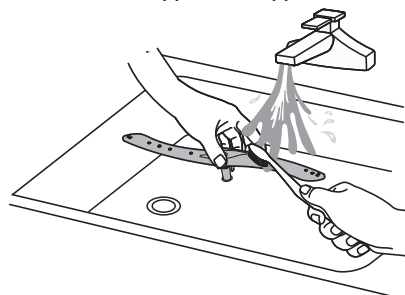

5. След като ги почистите, поставете обратно пръскащите рамене.
За да фиксирате горното пръскащо рамо към горната кошница, подравнете центъра на рамото с гайката и завъртете по часовниковата стрелка, за да затегнете.
За да фиксирате долното пръскащо рамо към дъното на машината, поставете рамото в съответния отвор.

Външно почистване

- Почиствайте уреда с влажна мека кърпа.
- Използвайте само неутрални почистващи препарати.
- Не използвайте абразивни продукти, абразивни почистващи кърпи или разтворители.

Вътрешно почистване

- Почиствайте внимателно вътрешността на уреда, включително гуменото уплътнение на вратата, с мека влажна кърпа.
- За да поддържате уреда в добро състояние, най-малко веднъж месечно използвайте препарат за почистване, специално предназначен за съдомиялни машини. Следвайте внимателно инструкциите на опаковката на продукта.
- Не използвайте абразивни продукти, абразивни почистващи кърпи, остри инструменти, силни химикали, кухненски телчета или разтворители.
- Редовното използване на кратки програми може да доведе до отлагане на мазнини и котлен камък в уреда.

- Пускайте дълги програми поне два пъти месечно, за да избегнете подобни отлагания.

Предпазни мерки срещу замръзване

През зимата е необходимо да вземете предпазни мерки срещу замръзване на съдомиялната. След всеки цикъл на измиване процедирайте по следния начин:

1. Извадете щепсела на хранящия кабел от контакта.
2. Изключете храняването с вода и разкачете маркуча за пълнене на вода от крана.
3. Източете водата от маркуча за пълнене и от крана. (Използвайте контейнер за събиране на водата)
4. Свържете отново маркуча за пълнене на вода към крана.
5. Извадете филтъра от дъното на съдомиялната и поийте с гъба водата в отделението на филтъра.

Преместване на уреда

Ако е необходимо да преместите уреда, опитайте да го поддържате във вертикално положение. Ако е абсолютно необходимо, може да го поставите да легне върху задния си панел.

Когато няма да използвате уреда дълго време

Препоръчва се да пуснете цикъл на измиване без заредени в машината съдове, след това изключете щепсела от контакта, изключете храняването с вода и оставете вратата леко отворена. По такъв начин ще удължите живота на уплътненията на вратата и ще предотвратите образуване на миризми вътре в уреда.

Отстраняване на неизправности

Ако уредът не се стартира или спира по време работа, най-напред проверете дали не можете да разрешите проблема сами с помощта на информацията в следващата таблица или се свържете с упълномощен сервизен център.



ПРЕДУПРЕЖДЕНИЕ! Неправилно извършените ремонти може да доведат до сериозен риск за безопасността на потребителя. Всички ремонти трябва да се извършват от квалифицирани специалисти.

Проблем	Вероятна причина и решение
Не можете да активирате уреда.	<ul style="list-style-type: none"> • Проверете дали щепселът е включен в контакта. • Проверете дали няма изгорял предпазител в таблото с предпазител.
Програмата не се стартира.	<ul style="list-style-type: none"> • Проверете дали вратата на машината е затворена. • Ако е зададен отложен старт, отменете настройката или изчакайте края на обратното броене. • Уредът е стартирал процедура по презареждане на смолата в омекотителя за вода. Продължителността на процедурата е около 5 минути.

Проблем	Вероятна причина и решение
Уредът не се пълни с вода.	<ul style="list-style-type: none"> • Проверете дали кранът на водопровода е отворен. • Проверете дали налягането във водопровода не е прекалено ниско. За информация можете да се обърнете към местното предприятие за водоснабдяване. • Проверете дали кранът на водопровода не е запушен. • Проверете дали филтърът на маркуча за входяща вода не е запушен. • Проверете дали маркучът за входяща вода не е прегънат или усукан.
Уредът не може да постигне необходимата температура.	<ul style="list-style-type: none"> • Повреда в нагревателя. Свържете се с упълномощен сервизен център.
Уредът не източва водата.	<ul style="list-style-type: none"> • Проверете дали съединението на маркуча за обратна вода не е запушено. • Проверете дали филтърът на маркуча за обратна вода не е запушен. • Проверете дали вътрешния филтърен модул не е задръстен. • Проверете дали маркучът за обратна вода не е прегънат или усукан.
Уредът спира и се стартира няколко пъти по време на работа.	<ul style="list-style-type: none"> • Това е нормално. По такъв начин се осигурява оптимално измиване и пестене на енергия.
Програмата трае твърде дълго.	<ul style="list-style-type: none"> • Ако е избрана допълнителна функция за отложен старт, отменете отложените старт или изчакайте края на обратното броене.
Показаното на дисплея оставащо време се увеличава и превърта бързо напред към края на програмата.	<ul style="list-style-type: none"> • Това не е дефект. Уредът работи правилно.
От вратата на уреда изтича малко вода.	<ul style="list-style-type: none"> • Уредът не е нивелиран. Развийте или затегнете регулируемите крака (ако е приложимо). • Вратата на уреда не е центрирана спрямо корпуса. Регулирайте задния крак (ако е приложимо).
Вратата на уреда се затваря трудно.	<ul style="list-style-type: none"> • Уредът не е нивелиран. Развийте или затегнете регулируемите крака (ако е приложимо). • Части от съдовете и приборите стърчат от кошниците.
От уреда се чува тракане/чукане.	<ul style="list-style-type: none"> • Съдовете и приборите не са правилно подредени в кошниците. Вижте раздела за зареждане на кошниците. • Проверете дали рамената на спрея могат да се въртят свободно.
Уредът изключва предпазителя.	<ul style="list-style-type: none"> • Амперажът е недостатъчен за едновременно захранване на всички включени уреди. Проверете ампеража на контакта и капацитета на веригата или изключете някой от включените уреди. • Вътрешна електрическа повреда в уреда. Свържете се с упълномощен сервизен център.

i Вижте разделите „**Преди първата употреба**“, „**Ежедневна употреба**“ или „**Препоръки и съвети**“ за други възможни причини.

Когато възникне проблем, изключете уреда и го включете отново. При повторна поява на проблема се свържете с упълномощен сервизен център.

Резултатите при миене и изсушаване са незадоволителни







Проблем	Вероятна причина и решение
Незадоволителни резултати при миене.	<ul style="list-style-type: none"> • Вижте разделите „Ежедневна употреба“, „Препоръки и съвети“ и раздела за зареждане на кошниците. • Използвайте по-интензивни програми за миене. • Почистете дюзите на пръскащите рамена и филтъра. Вижте раздел „Поддръжка и почистване“.
Незадоволителни резултати при изсушаване.	<ul style="list-style-type: none"> • Съдовете са били оставени прекалено дълго в затворената машина. • Няма препарат за изплакване или не е дозиран правилно. Задайте по-високо ниво на дозатора на препарата за изплакване. • Може да е необходимо пластмасовите съдове да се подсушават с кърпа. • За най-добри резултати активирайте функцията за допълнително изсушаване. • Препоръчваме винаги да използвате препарат за изсушаване, дори в комбинация с комбинирани таблетки.
По чашите и чиниите има белезникави следи или синкав слой.	<ul style="list-style-type: none"> • Количеството освободен препарат за изплакване е прекалено голямо. Задайте по-ниско ниво на дозатора на препарата за изплакване. • Количеството препарат за миене е прекалено голямо.
По чашите и чиниите има петна и изсъхнали капки вода.	<ul style="list-style-type: none"> • Количеството освободен препарат за изплакване не е достатъчно. Задайте по-високо ниво на дозатора на препарата за изплакване. • Причината може да е в качеството на препарата за изплакване.
Съдовете са мокри.	<ul style="list-style-type: none"> • Програмата няма етап на изсушаване или има етап на изсушаване, но с ниска температура. • Дозаторът на препарата за изсушаване е празен. • Причината може да е в качеството на препарата за изплакване. • Причината може да е в качеството на комбинираните таблетки. Опитайте друга марка таблетки или активирайте дозатора и използвайте препарат за изсушаване заедно с таблетките.
Вътрешността на уреда е мокра.	<ul style="list-style-type: none"> • Това не е дефект на уреда. Причината за това е влагата, която кондензира по стените.
Необичайна пяна по време на миене.	<ul style="list-style-type: none"> • Използвайте само препарат за съдомиялни машини. • Има теч от дозатора на препарат за изплакване. Свържете се с упълномощен сервизен център.
Следи от ръжда по приборите.	<ul style="list-style-type: none"> • Във водата за миене има прекалено много сол. Вижте раздела „Омекотител за вода“. • Поставени са заедно прибори от сребро и неръждаема стомана. Избягвайте да поставяте прибори от сребро и неръждаема стомана заедно.
В края на програмата в отделението за препарат за миене има остатъци от препарат.	<ul style="list-style-type: none"> • Таблетката с препарат се е залепила в отделението и затова не се е разтворила напълно във водата. • Водата не може да измие препарата от отделението. Проверете дали дюзите на рамото на спрея не са блокирани или задръстени. • Проверете дали съдовете и приборите в кошниците не пречат на капача на отделението да се отвори.

Проблем	Вероятна причина и решение
Миризми във вътрешността на уреда.	<ul style="list-style-type: none"> Вижте раздела „Вътрешно почистване“.
Отлагания на котлен камък по съдовете и приборите, по вътрешната страна на стените и вратата на уреда.	<ul style="list-style-type: none"> Нивото на солта е ниско, проверете индикатора за зареждане на контейнера. Капачката на контейнера за сол е разхлабена. Водата от водопровода е твърда. Вижте раздела „Омекотител за вода“. Дори когато използвате комбинирани таблетки, използвайте и сол и задайте регенерация на омекотителя за вода. Вижте раздел „Омекотител за вода“. Ако натрупаният котлен камък не изчезне, почистете уреда със специален препарат, подходящ за тази цел. Опитайте друг препарат за миене. Свържете се с производителя на препарата за миене.
Съдовете нямат блясък, обезцветени са или имат отчупени краища.	<ul style="list-style-type: none"> Уверете се, че поставяте в машината само съдове и прибори, които са подходящи за съдомиялна машина. Поставяйте и изваждайте внимателно съдовете и приборите от кошницата. Вижте раздела за зареждане на кошниците в края на това ръководство. Поставяйте по-деликатните съдове в горната кошница.

i Вижте разделите „**Преди първата употреба**“, „**Ежедневна употреба**“ или „**Препоръки и съвети**“ за други възможни причини.

Индикации за грешка

Ако възникне неизправност в съдомиялната машина, на дисплея ще се покаже индикация за грешка. В следващата таблица са дадени възможните индикации за грешка и техните причини.

Индикация за грешка	Значение	Вероятна причина и решение
Индикаторът  мига бързо.	По-дълго време за пълнене на вода.	Кранът за вода не е отворен или захранването с вода е ограничено или налягането на водата е прекалено ниско.
Индикаторите  и  мигат бързо.	Не може да бъде постигната необходимата температура.	Неизправност на нагревателя.
Индикаторът  мига бързо.	Теч на вода	Има теч от някой от компонентите на съдомиялната машина.
Индикаторите ECO ,  и  мигат бързо.	Грешка в комуникацията между основната платка и платката на дисплея.	Отворена верига или прекъсната връзка за комуникация.

⚠ ПРЕДУПРЕЖДЕНИЕ!

- Ако установите теч, изключете захранването с вода, преди да се свържете със сервиз.
- Ако в панела на дъното има вода поради препълване или незначителен теч, тя трябва да бъде източена преди рестартиране на машината.
- Ако възникне грешка, която не може да бъде отстранена, потърсете съдействие от квалифициран техник.

Техническа информация (EN60436)

Наименование на дистрибутора	IKEA of Sweden AB
Адрес на дистрибутора	IKEA of Sweden AB, Tulpanvägen 8, 343 81 Älmhult, Sweden
Тип продукт	Съдомиялна машина
Тип инсталация	Свободностоящ
Размери (Ш x В x Д)	60 x 85 x 60 cm
Номинален капацитет ^{a)} (бр.)	13 ^{b)}
Клас енергийна ефективност ^{a)}	E
ИЕЕ ^{a)}	55,9
Индекс на ефективността на измиване ^{a)}	1,125
Индекс на ефективността на изсушаване ^{a)}	1,065
Консумация на електроенергия за един цикъл ^{c)}	0,937 kWh
Консумация на вода за един цикъл ^{d)}	11 литра
Продължителност на програмата ^{a)}	3:50 (ч:мин)
Емисия на въздушен шум ^{a)}	47 dB (A)
Клас на емисията на въздушен шум ^{a)}	C
Изключено състояние	0,49 W
Отложен старт	1,00 W

a) За програма ECO.

b) Максималната настройка за брой места за съдове е 13. Вижте примерите за зареждане на кошниците в началото на това кратко ръководство. Правилното зареждане спомага за икономия на енергия и вода. При неправилно зареждане, съдовете може да не се измият добре.

c) Консумация на електроенергия в kWh за един цикъл, изчислена въз основа на програма ECO с подаване на студена вода. Действителната консумация на електроенергия зависи от начина на използване на уреда.

d) Консумация на вода в литри за един цикъл, изчислена въз основа на програма ECO. Действителната консумация на вода зависи от начина на използване на уреда и от твърдостта на водата.

i Номерът на артикул и серийният номер се намират на информационната табелка на дясната вътрешна стена на вратата на уреда.

Номер на артикул

XXXXXXXX (8-цифрен код)



Serial No.:XXXXXXXX

Серийен номер
(8-цифрен код)

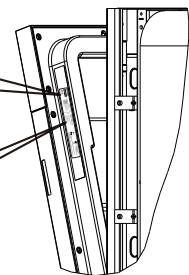

Снимката е само за справка

Връзка към базата данни EPREL на ЕС

QR кодът на енергийния етикет, поставен на уреда, представлява връзка към уеб страницата за регистрация на този уред в базата данни EPREL на ЕС. Запазете енергийния етикет за справка, заедно с ръководството за употреба и всички останали документи, доставени с уреда.

Информация, свързана с функционалните

характеристики на продукта, можете да намерите в базата данни EPREL на ЕС на адрес: <https://eprel.ec.europa.eu>, като използвате името на модела и номера на продукта, които ще намерите на информационната табелка на уреда. За справка вижте раздел „Описание на продукта“. По-подробна информация относно енергийния етикет ще намерите на адрес: www.theenergylabel.eu.

Грижи за околната среда

Рециклирайте материалите, отбелязани със символа . Поставете опаковките в съответните контейнери за рециклиране. Помогнете за опазване на околната среда и здравето на хората чрез рециклиране на отпадъците от електрически

и електронни уреди. Не изхвърляйте уреди, обозначени със символа , заедно с битовите отпадъци. Върнете продукта в местния завод за рециклиране или се свържете със съответната общинска служба.

Гаранция от IKEA

Докога е валидна гаранцията на IKEA?

Тази гаранция е валидна за срок от 2 години, считано от датата на покупка, освен ако не е предвидено друго в съответното национално законодателство. В Норвегия, Португалия и Испания гаранцията е валидна за срок от 3 години, считано от датата на доставка до клиента, освен ако не е предвидено друго в съответното национално законодателство. Моля, влезте на IKEA.com, за да разберете какви срокове се прилагат във Вашата държава. За доказателство за покупката се изисква оригиналната касова бележка. Ако уредът бъде ремонтиран, докато е в гаранция, това няма да удължи гаранционния срок.

Кой извършва ремонта?

Обслужването се осигурява от доставчик на сервизно обслужване на IKEA чрез собствени сервизи или сервизна мрежа от упълномощени партньори.

Какво покрива тази гаранция?

Гаранцията покрива повреди на уреда, които са причинени от неизправна конструкция или дефект на материала считано от датата на закупуване от IKEA. Тази гаранция важи само за уреди за домашна употреба. Изключенията са посочени в раздел „Какво не покрива тази гаранция?“ В рамките на гаранционния период се покриват разходите за отстраняване на повредата, напр. ремонт, резервни части, труд и пътуване, при условие че уредът е достъпен за ремонт без специални разходи. При тези условия се прилагат указанията на ЕС (Директива (ЕС) 2019/771) и съответните местни разпоредби. Сменените части стават собственост на IKEA.

Какво прави IKEA за отстраняване на проблема?

Определен от IKEA доставчик на сервизно обслужване инспектира продукта и решава по свое усмотрение дали гаранцията покрива съответния дефект. Ако счете, че дефектът се покрива от гаранцията, тогава доставчикът на сервизно обслужване на IKEA или негов упълномощен сервизен партньор чрез свой собствен сервиз и по своя преценка извършва ремонт на дефектния продукт или го сменя със същия или сравним с него продукт.

Какво не покрива тази гаранция?

- Нормалното износване и изхабяване.
- Умишлени повреди или повреди поради небрежност; повреди, причинени от неспазване на инструкциите за експлоатация, неправилен монтаж или свързване към неподходящо напрежение; повреди, причинени от химични или електрохимични реакции, ръжда; повреди от корозия или вода, включително, но не само, повреди, причинени от прекомерно количество варовик в подаваната вода, повреди; причинени от необичайни условия на околната среда.
- Консумативи, включително батерии и лампи.
- Нефункционални и декоративни части, които не влияят на обичайната употреба на уреда, включително надрасквания и възможни разлики в цвета.
- Случайни повреди, причинени от чужди предмети или вещества, както и почистване или отпушване на филтри, дренажни системи или контейнери за сапун.

- Повреди по следните части: стъклокерамични части, аксесоари, кошници за съдове и прибори, захранващи и дрениращи тръби, уплътнения, лампи и капаци за лампи, екрани, ключове, корпуси и части от тях. Освен когато може да се докаже, че тези щети са причинени от производствени дефекти.
- Случаи, в които при посещение на техник не е била открита повреда.
- Ремонти, които не са извършени от нашите доставчици на сервизни услуги и/или упълномощен сервиз с договор за партньор или когато не са използвани оригинални части.
- Ремонти, наложени поради монтаж, който не е извършен правилно или съгласно спецификациите.
- Употреба на уреда извън домашната среда, т.е. професионална употреба.
- Повреди при транспортиране. Ако клиентът транспортира сам продукта до дома си или до друг адрес, IKEA не носи отговорност за повреди, причинени по време на транспортиране. Въпреки това, ако продуктът се доставя от IKEA до адреса на клиента, тогава повредите, причинени по време на доставката се покриват от тази гаранция.
- Разходите за извършването на първоначалния монтаж на уреда IKEA. Въпреки това, ако уредът се ремонтира или сменя от доставчик на сервизни услуги на IKEA или негов упълномощен сервизен партньор съгласно условията на тази гаранция, доставчикът на сервизни услуги или неговият упълномощен сервизен партньор ще инсталира повторно ремонтирания уред или новия уред, ако е необходимо.

Това ограничение не се прилага при коректна работа, извършена от квалифициран специалист с наши оригинални части с цел привеждане на уреда в съответствие с изискванията за техническа безопасност в друга държава на ЕС.

Как се прилага законодателството на страната

Гаранцията на IKEA Ви дава конкретни законови права, които покриват или надвишават местните изисквания. Но тези условия не ограничават по никакъв начин потребителските права, предвидени в местното законодателство.

Сфера на действие

За уреди, които са закупени в държава от ЕС и са транспортирани в друга държава от ЕС, услугите се предоставят в рамките на гаранционните условия, обичайни за новата държава. Задължение за извършване на ремонт в рамките на гаранцията съществува единствено, ако уредът отговаря на и е монтиран в съответствие с:

- техническите спецификации на държавата, в която е предявен иск по гаранцията;
- инструкциите за монтаж и информацията за безопасност в Ръководството за употреба.

Следпродажбени сервизи за уреди на IKEA:

Не се колебайте да се свържете със следпродажбен сервиз на IKEA:

за да предявите иск за ремонт по тази гаранция; за да поискате разяснения относно монтажа на уреда IKEA в специалните кухненски шкафове на IKEA. Сервизът не предоставя разяснения относно:

цялостния монтаж на кухня IKEA; свързване към електрическа инсталация (ако уредът се доставя без щепсел и кабел), към водопровод и газопровод, тъй като това следва да бъде извършено от упълномощен сервизен техник.

За да поискате разяснения относно съдържанието на ръководството за употреба и спецификациите на уреда IKEA.

За да можем да Ви предоставим възможно най-добро съдействие, прочетете внимателно Инструкциите за монтаж и/или Ръководството за употреба в тази книжка, преди да се свържете с нас.

Наличност на резервни части

Следните части ще бъдат налични за период от 7 години след прекратяване на производството на този модел: двигател, помпа за циркулация и помпа за източване; нагреватели и нагревателни елементи, включително термпомпи (отделно или в комплект); тръби и свързаното с тях оборудване, включително всички маркучи, клапани, филтри и уплътнения; структурни и вътрешни части на вратите (отделно или в комплект); печатни платки; електронни дисплеи; превключватели за налягане; термостати и сензори; софтуер и фърмуер, включително софтуер за нулиране.

Следните части ще бъдат налични за период от 10 години след прекратяване на производството на този модел: панти и уплътнения на вратите, филтри за източване, вътрешни поставки и пластмасови аксесоари, като кошници и капаци.

За поръчка на резервни части се свържете със следпродажбен сервиз на IKEA.

Как да се свържете с нас, ако имате нужда от наш сервис



Вижте последната страница на това ръководство за пълния списък на определените от IKEA контакти и телефонните номера за съответните държави.

i За да можем да Ви обслужим по-бързо, препоръчваме да използвате съответните телефонни номера, посочени в края на това ръководство. Винаги използвайте телефонните номера, посочени в книжката на съответния уред, за който търсите помощ. Преди да ни се обадите, пригответе номера на артикула на IKEA (8-цифрен код) и серийния номер (8-цифрен код, който можете да намерите на информационната табелка на уреда), за който търсите помощ.

i **ЗАПАЗЕТЕ КАСОВАТА БЕЛЕЖКА!** Тя е вашето доказателство за покупка и се изисква, за да важи гаранцията. Имайте предвид, че на касовата бележка също е указано името и номера на артикула на IKEA (8-цифрен код) за всеки закупен уред.

Имате ли нужда от допълнителна помощ?

Ако имате допълнителни въпроси, които не са свързани със следпродажбеното обслужване на уреда, свържете се с кол центъра на най-близкия магазин IKEA. Препоръчваме Ви да прочетете внимателно документите към уреда, преди да се свържете с нас.

Cuprins

Informații privind siguranța	548	Utilizare zilnică	556
Instrucțiuni de siguranță.....	549	Informații și sfaturi	559
Descrierea produsului.....	551	Îngrijirea și curățarea	561
Panou de comandă.....	552	Depanare	562
Programe	553	Informații tehnice (EN60436)	566
Funcții.....	554	Informații privind mediul înconjurător	567
Setări	554	Garanție IKEA.....	567
Înainte de prima utilizare.....	555		

Sub rezerva modificării fără notificare prealabilă.

▲ Informații privind siguranța

Înainte de instalarea și de utilizarea aparatului, citiți cu atenție instrucțiunile furnizate. Producătorul nu este responsabil pentru vătămări sau daune produse ca urmare a instalării sau utilizării incorecte. Păstrați permanent instrucțiunile într-un loc sigur și accesibil pentru o consultare ulterioară.

Siguranța copiilor și a persoanelor vulnerabile

- Acest dispozitiv poate fi utilizat de către copii cu vârsta minimă de 8 ani și de către persoane cu capacități fizice, senzoriale sau mentale reduse sau fără experiență și fără cunoștințe, dacă acestea sunt supravegheate sau au fost instruite cu privire la utilizarea sigură a dispozitivului și înțeleg pericolele implicate.
- Copiii cu vârste cuprinse între 3 și 8 ani și persoanele cu dizabilități foarte extinse și complexe sunt ținuti la distanță, cu excepția cazului în care sunt supravegheați în mod continuu.
- Copiii cu vârsta sub 3 ani trebuie ținuti departe, cu excepția cazului în care sunt supravegheați continuu.
- Nu lăsați copiii să se joace cu aparatul.
- Nu lăsați detergenții la îndemâna copiilor.
- Nu lăsați copiii și animalele să se apropie de aparat atunci când ușa acestuia este deschisă.
- Copiii nu trebuie să efectueze curățarea și întreținerea aparatului fără supraveghere.

- Păstrați toate ambalajele departe de copii și eliminați-le în mod corespunzător.

Siguranța generală

- Acest aparat este destinat utilizării în medii domestice și alte locuri similare precum:
 - Case de țară, bucătării pentru personalul din magazine, birouri și alte medii de lucru;
 - De către clienți în hoteluri, moteluri, pensiuni și alte tipuri de unități de cazare.
- Nu modificați specificațiile acestui aparat.
- Presiunea apei utilizate (minimă și maximă) trebuie să fie în intervalul 0,4 (0,04) / 10 (1,0) bari (MPa).
- Respectați numărul maxim de 13 seturi de veselă.
- Când poziționați acest aparat, asigurați-vă că cablul de alimentare nu este prins între alte obiecte sau deteriorat.
- În cazul în care cablul de alimentare a suferit deteriorări, este necesară înlocuirea sa de către producător, de către centrul de asistență tehnică autorizat sau de către persoane de competență echivalentă pentru a se evita pericolele.
- Mențineți libere fantele de ventilație de pe carcasa aparatului sau din structura în care este încorporat.
- Puneți tacâmurile în coșurile pentru tacâmuri cu capetele ascuțite îndreptate în jos sau puneți-le în sertarul pentru tacâmuri în poziție orizontală cu muchiile ascuțite îndreptate în jos.

- Nu lăsați aparatul cu ușa deschisă nesupravegheat pentru a evita să călcați accidental pe aceasta.
- Înainte de a efectua orice operație de întreținere, dezactivați aparatul și scoateți ștecherul din priză.
- Nu folosiți apă pulverizată cu presiune ridicată sau abur pentru curățarea aparatului.
- Dacă aparatul prezintă la bază orificii de ventilare, acestea nu trebuie acoperite, de ex. cu un covor.
- Aparatul va fi conectat la rețeaua de apă folosind noile furtunuri furnizate. Furtunurile vechi nu trebuie reutilizate.

Instrucțiuni de siguranță

Instalarea

⚠ AVERTIZARE! Doar o persoană calificată poate instala acest aparat.

- Scoateți toate ambalajele și șuruburile de tranzit.
- Dacă aparatul este deteriorat, nu îl instalați și nu îl utilizați.
- Nu instalați sau utilizați aparatul într-un loc în care temperatura este sub 0 °C.
- Urmați instrucțiunile de instalare furnizate împreună cu aparatul.
- Aveți întotdeauna grijă atunci când mutați aparatul deoarece este greu. Utilizați întotdeauna mănuși de siguranță și încălțăminte inclusă.
- Asigurați-vă că aparatul este instalat sub structuri sigure și adiacent acestora.

Conectarea electrică

⚠ AVERTIZARE! Risc de incendiu și de electrocutare.

⚠ AVERTIZARE! Când poziționați acest aparat, asigurați-vă că cablul de alimentare nu este prins între alte obiecte sau deteriorat.

⚠ AVERTIZARE! Nu folosiți adaptoare cu prize multiple și cabluri prelungitoare.

⚠ AVERTIZARE! În niciun caz nu tăiați, îndepărtați sau nu ocoliți legătura de împământare

- Aparatul trebuie să fie împământat.

- Asigurați-vă că parametrii de pe placa de evaluare sunt compatibili cu indicațiile electrice ale sursei de alimentare a rețelei.
- Folosiți întotdeauna o priză cu protecție la electrocutare corect instalată.
- Procedați cu atenție pentru a nu deteriora componentele electrice (de ex. ștecărul, cablul de alimentare electrică). Contactați centrul de service autorizat pentru a schimba componentele electrice.
- Introduceți ștecărul în priză numai după încheierea procedurii de instalare. Asigurați-vă că priza poate fi accesată după instalare.
- Nu trageți de cablul de alimentare pentru a scoate din priză aparatul. Trageți întotdeauna de ștecăr.
- Acest dispozitiv este în conformitate cu Directivele CEE.
- Numai Marea Britanie și Irlanda: Acest aparat este echipat cu o priză de alimentare de 13 A. Dacă este necesară schimbarea siguranței din ștecher, folosiți doar o siguranță de 13 A ASTA (BS 1362).

Racordarea la apă

- Nu deteriorați furtunurile de apă.
- Înainte de conectarea la țevi noi, țevi care nu au fost folosite mult timp, la care s-au făcut lucrări de reparație sau au fost montate noi dispozitive (apometre, etc.), lăsați să curgă apa până când aceasta devine curată și limpede.
- Asigurați-vă că nu sunt pierderi vizibile de apă în timpul și după prima utilizare a aparatului.

- Furtunul de alimentare cu apă este prevăzut cu o supapă de siguranță și o teacă cu un cablu de alimentare interior.

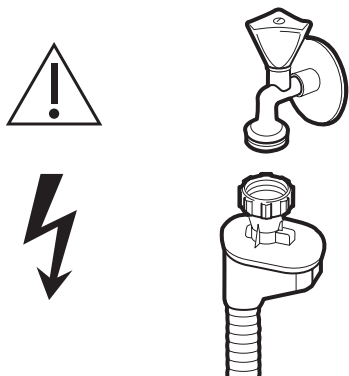

⚠ **AVERTIZARE!** Tensiune periculoasă.

- Dacă furtunul de alimentare cu apă este deteriorat, închideți imediat robinetul de apă și deconectați ștecherul din priză. Pentru a înlocui furtunul de alimentare cu apă, contactați Centrul de service autorizat.

Utilizarea

⚠ **AVERTIZARE!** Risc de rănire, arsuri, electrocutare sau incendiu.

⚠ **AVERTIZARE!** Nu utilizați aparatul înainte de a-l instala în structura încorporată. Aparatul trebuie deconectat de la sursa de alimentare înaintea oricărei operațiuni de instalare – risc de electrocutare.

- Nu vă așezați și nu vă urcați pe ușa deschisă.
- Detergenții pentru mașina de spălat vase sunt periculoși. Respectați instrucțiunile de siguranță de pe ambalajul detergentului.
- Utilizați numai detergent și agent de clătire recomandat pentru utilizarea la o mașină de spălat vase automată.
- Nu folosiți niciodată săpun, detergent pentru rufe sau detergent pentru spălarea mâinilor în mașina de spălat vase.
- Nu beți și nu vă jucați cu apa din aparat.
- Detergentul pentru mașina de spălat vase este coroziv! Nu lăsați detergentul pentru mașina de spălat vase la îndemâna copiilor.

- Nu scoateți vasele din aparat înainte de finalizarea programului. Poate rămâne puțin detergent pe vase.
- Aparatul poate genera abur fierbinte dacă deschideți ușa în timpul desfășurării unui program.
- Produsele inflamabile sau obiectele umezite cu produse inflamabile nu trebuie introduse în aparat, nici așezate alături sau deasupra acestuia.

Reparații

- Pentru a repara aparatul, contactați un Centru de service autorizat.
- Folosiți numai piese de schimb originale.

Eliminarea

⚠ **AVERTIZARE!** Risc de rănire sau de sufocare.

- Deconectați aparatul de la sursa de alimentare.
- Tăiați cablul electric și îndepărtați-l.
- Scoateți ușa pentru a preveni închiderea copiilor sau a animalelor de companie în aparat.

Observație:

Când vă conectați la apa potabilă, asigurați-vă că conectați aparatul utilizând un dispozitiv de siguranță împotriva contaminării apei potabile prin backflow (conform DIN EN 1717) și îndepliniți cerințele de poluare a apei (în conformitate cu KTW-BWGL). Produsul trebuie să fie construit astfel încât să prevină refluxul apei nepotabile în rețeaua de apă, în conformitate cu IEC/EN 61770. Vă recomandăm ca instalarea, inclusiv alimentarea cu apă și conexiunile electrice, precum și reparațiile să fie efectuate de un tehnician calificat.

Descrierea produsului

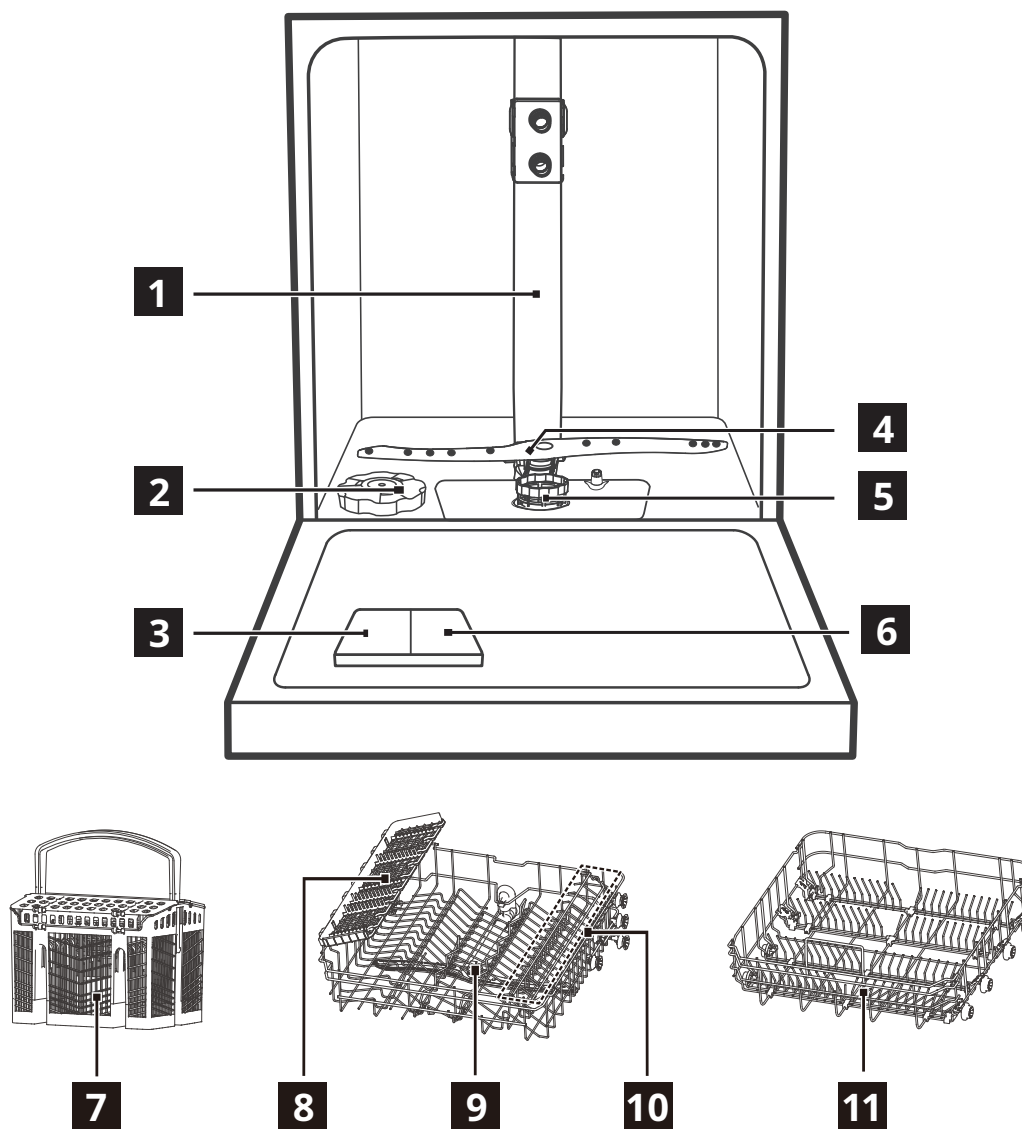





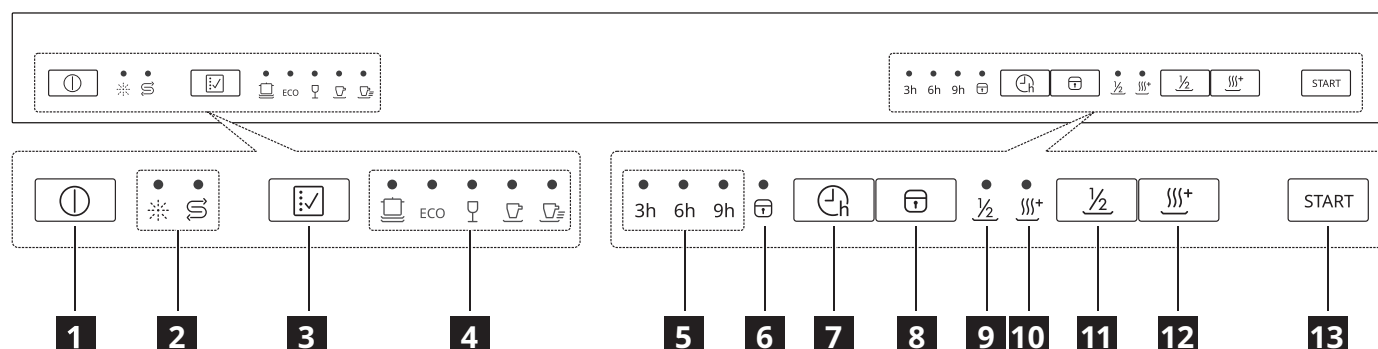

- | | |
|--|--|
| 1 Țeavă interioară | 7 Coș pentru tacâmuri |
| 2 Rezervor pentru sare | 8 Raft pentru cuțite (Coș superior) |
| 3 Dozator de detergent | 9 Braț pulverizator superior |
| 4 Braț pulverizator inferior | 10 Raft pentru căni (Coș superior) |
| 5 Ansamblu de filtre | 11 Coș inferior |
| 6 Dozator pentru agentul de clătire | |





Panou de comandă



- | | |
|---|--|
| 1 Buton Pornire/Oprire | 7 Buton Întârziere |
| 2 Indicatoare de avertizare | 8 Buton de siguranță pentru copii |
| 3 Butonul de program | 9 Indicator de spălare cu jumătate de sarcină |
| 4 Indicatoare de program | 10 Indicator de uscare suplimentară |
| 5 Durată întârziere | 11 Buton de spălare cu încărcare la jumătate |
| 6 Indicator de blocare de siguranță pentru copii | 12 Buton pentru uscare suplimentară |
| | 13 Buton de pornire/pauză |













Indicatori	Descriere
	Indicator agent de clătire. Este întotdeauna pornit când dozatorul de agent de clătire necesită reumplere.
	Indicator pentru sare. Este întotdeauna pornit când recipientul de sare necesită reumplere.
	Indicator de pornire întârziată. Este pornit când o setare de pornire întârziată este activată.
	Indicator de siguranță pentru copii. Este aprins când funcția de siguranță pentru copii este activată.
	Indicator de spălare cu încărcare la jumătate. Este aprins când funcția de spălare cu încărcare la jumătate este selectată.
	Indicator de uscare suplimentară. Este aprins când funcția de uscare suplimentară este selectată.

Programe

Program	Grad de murdărire / Tipul încărcăturii	Fazele programului	Opțiuni
 (Intensiv)	<ul style="list-style-type: none"> Nivel ridicat de murdărire Vase din porțelan, tacâmuri, oale și cratițe 	<ul style="list-style-type: none"> Prespălare Spălare (60 °C) Clătire Clătire (65 - 72 °C) Uscare 	<ul style="list-style-type: none"> Pornire întârziată Încărcare la jumătate Uscare suplimentară
ECO (ECO) ¹⁾	<ul style="list-style-type: none"> Nivel de murdărire normal Veselă și tacâmuri și tigăi 	<ul style="list-style-type: none"> Prespălare Spălare (45 °C) Clătire (60 °C) Uscare 	<ul style="list-style-type: none"> Pornire întârziată Încărcare la jumătate Uscare suplimentară
 (Sticlă)	<ul style="list-style-type: none"> Nivel redus de murdărire Sticlă 	<ul style="list-style-type: none"> Prespălare Spălare (45 °C) Clătire Clătire (55-60 °C) Uscare 	<ul style="list-style-type: none"> Pornire întârziată Încărcare la jumătate Uscare suplimentară
 (90 min)	<ul style="list-style-type: none"> Nivel de murdărire normal 	<ul style="list-style-type: none"> Spălare (55 °C) Clătire Clătire (60 - 65 °C) Uscare 	<ul style="list-style-type: none"> Pornire întârziată Încărcare la jumătate Uscare suplimentară
 (Rapid)	<ul style="list-style-type: none"> Nivel redus de murdărire Vase din porțelan și tacâmuri 	<ul style="list-style-type: none"> Spălare (45 °C) Clătire Clătire (45 °C) 	<ul style="list-style-type: none"> Pornire întârziată

1) Cu ajutorul acestui program aveți cea mai eficientă utilizare a apei și cel mai eficient consum energetic pentru vase din porțelan și tacâmuri cu un nivel de murdărire normal. (Acesta este programul standard omologat la institutele de testare).

Valori de consum

Program	Faza de uscare	Funcții disponibile	Durata programului (min)	Consumul de apă (litri/ciclu)	Consumul de energie (kWh/ciclu)
	✓	 ½  ⁺	180	13,9	1,275 - 1,385
ECO	✓	 ½  ⁺	230	11,0	0,937
	✓	 ½  ⁺	125	13,9	0,850 - 0,925
	✓	 ½  ⁺	90	11,2	0,955 - 1,030
	-	 h	30	10,3	0,584

1. Presiunea și temperatura apei, variațiile rețelei de alimentare, opțiunile și cantitatea de vase pot modifica valorile.
2. Programul ECO este potrivit pentru curățarea veselei cu un grad normal de murdărire și este cel mai eficient program din punct de vedere al consumului combinat de energie și apă. Acest program se utilizează, de asemenea, pentru a evalua conformitatea cu legislația UE privind proiectarea ecologică.
3. Spălarea veselei într-o mașină de spălat vase de uz casnic consumă de obicei mai puțină energie și apă în faza de utilizare decât spălarea manuală a vaselor atunci când mașina de spălat vase de uz casnic este utilizată conform instrucțiunilor producătorului.

4. Valorile menționate pentru alte programe decât cel eco au caracter pur orientativ.



Informații pentru institutele de testare

Pentru a beneficia de toate informațiile necesare privind realizarea testelor de performanță (de ex. conform EN60436), trimiteți un e-mail la adresa:

info.dishwasher@meicloud.com

În solicitarea dvs., includeți codul numeric al produsului (PNC) indicat pe plăcuța cu datele tehnice.

Funcții

-  Nu este posibilă activarea sau dezactivarea opțiunilor în timpul desfășurării unui program.
-  Dacă o funcție nu este aplicabilă unui program, indicatorul respectiv este oprit.
-  Activarea funcțiilor poate afecta consumul de apă și energie, precum și durata programului.

accidental mașina de spălat vase apăsând butoanele de pe panou.

Pentru a bloca sau debloca butoanele de pe panoul de comandă, apăsați butonul de siguranță pentru copii  timp de 3 secunde.

Funcția de spălare cu jumătate de sarcină

Pentru sarcini mai mici, puteți alege această funcție pentru a economisi energie și apă.

Pentru a selecta funcția de spălare cu jumătate de sarcină, apăsați pe butonul de încărcare la jumătate $\frac{1}{2}$ după selectarea unui program.

Blocare de siguranță pentru copii

Această opțiune vă permite să blocați butoanele de pe panoul de comandă, cu excepția butonului de pornire/oprire, astfel încât copiii să nu poată porni

Setări

Dedurizatorul de apă

Dedurizatorul de apă elimină substanțele minerale din apă, substanțe care ar putea avea efecte nedorite asupra performanțelor la spălare și a aparatului.

Cu cât conținutul de substanțe minerale este mai mare, cu atât apa este mai dură. Duritatea apei este măsurată în scale echivalente.

Dispozitivul de dedurizare a apei trebuie să fie reglat în conformitate cu duritatea apei din zona dvs.

Compania locală de furnizare a apei vă poate oferi informații privind duritatea apei din zona dvs. Este important ca dedurizatorul să fie setat la nivelul potrivit pentru a asigura rezultate bune la spălare.

Duritate apă

Grade germane (°dH)	Grade franceze (°fH)	mmol/l	Grade Clarke	Nivelul dedurizatorului apei	Consumul de sare (gram/ciclu)	Frecvența de regenerare (la fiecare X cicluri)
35 - 55	61 - 98	6,1 - 9,8	43 - 69	H6	60	1
23 - 34	41 - 60	4,1 - 6,0	29 - 42	H5	30	2
18 - 22	31 - 40	3,1 - 4,0	22 - 28	H4	20	3
12 - 17	21 - 30	2,1 - 3,0	15 - 21	H3 ¹⁾	12	5
6 - 11	10 - 20	1,0 - 2,0	7 - 14	H2	9	10
0 - 5	0 - 9	0 - 0,94	0 - 6	H1 ²⁾	0	NU

1) Setările din fabrică.

2) Nu folosiți sare la acest nivel.



-  Tabletele combinate care conțin sare nu sunt suficient de eficiente pentru a deduriza apa.

Indiferent dacă utilizați detergent standard sau tablete combinate (cu sau fără sare), setați nivelul adecvat pentru duritatea apei pentru a menține activ indicatorul de realimentare cu sare.

În timpul fiecărei regenerări sunt necesari încă 2,0 litri de apă, consumul de energie crește cu 0,02 kWh, iar programul este prelungit cu 4 minute.

Setarea nivelului pentru dedurizatorul apei

1. Închideți ușa mașinii de spălat vase și apăsați butonul de pornire/oprire pentru a porni aparatul.
2. În 60 de secunde de la pornire, apăsați și mențineți apăsat butonul Program mai mult de 5 secunde pentru a intra în modul de setare a dedurizatorului de apă. Indicatorul pentru sare va clipi.
3. Apăsați pe butonul Program pentru a selecta setarea corectă corespunzător durității apei locale. Setarea va fi modificată în ordinea următoare: H3->H4->H5->H6->H1->H2->H3.
4. Așteptați 5 secunde sau apăsați butonul de pornire/oprire pentru a confirma setarea și a ieși.

Nivelul dedurizatorului apei	Indicator LED (○ : indicator oprit ● : indicator pornit)		
			
H1	○	○	●
H2	○	●	○
H3	○	●	●
H4	●	○	○
H5	●	○	●
H6	●	●	○

Notificare agent de clătire gol

Agentul de clătire ajută la uscarea vaselor fără dungi și pete. Pentru cele mai bune performanțe de uscare, utilizați întotdeauna agent de clătire.

Agentul de clătire se eliberează automat în timpul fazei de clătire la cald.

Când dozatorul de agent de clătire este gol, indicatorul agentului de clătire () se aprinde pentru a vă reaminti să turnați agent de clătire. Cu alte ocazii, puteți estima cantitatea rămasă după mărimea punctului negru de pe indicatorul de nivel al agentului de curățare, astfel cum se arată mai jos:

- | | | | |
|---|----------|---|----------|
| ● | Plin | ● | 3/4 plin |
| ◐ | 1/2 plin | ◑ | 1/4 plin |
| ○ | Gol | | |

Nivelul agentului de clătire

Este posibil să setați cantitatea eliberată de agent de clătire între nivelul 1 (cantitate minimă) și nivelul 4 (cantitate maximă).

Cum se setează nivelul agentului de clătire

Îndepărtați capacul rezervorului de agent de clătire. Rotiți butonul indicatorului de agent de clătire la un număr (1-4).

Dacă vasele nu sunt uscate corespunzător sau prezintă pete, reglați butonul la următorul număr superior până când vasele nu mai prezintă pete. Reduceți numărul dacă apar pete albicioase și lipicioase pe vase sau o peliculă albastruie pe pahare sau lamele cuțitelor.

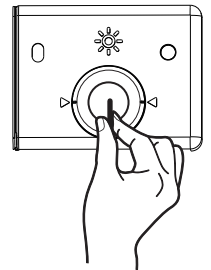

Activarea/dezactivarea sunetului butoanelor

Apăsați și țineți apăsată $\frac{1}{2}$ și ||||^+ timp de 3 secunde pentru a activa sau dezactiva sunetul butoanelor.

Înainte de prima utilizare

1. Verificați dacă nivelul curent al dedurizatorului de apă corespunde durității apei de la rețeaua de alimentare. Dacă nu corespunde, reglați nivelul dedurizatorului de apă.
2. Umpleți recipientul cu sare.
3. Umpleți dozatorul pentru agentul de clătire.
4. Deschideți robinetul de apă.
5. Porniți un program pentru a îndepărta reziduurile de procesare care pot fi încă în interiorul aparatului. Nu folosiți detergent și nu încărcăți coșurile.

-  După începerea unui program, poate dura până la 5 minute pentru ca aparatul să reîncarce rășina în dedurizatorul de apă. Se pare că aparatul nu funcționează. Faza de spălare începe doar după finalizarea acestei proceduri. Procedura se repetă periodic.

Rezervorul pentru sare

-  **ATENȚIE!** Folosiți doar sare specială pentru mașina de spălat vase. Sarea fină crește riscul de coroziune.

Sarea este utilizată pentru a reîncărca rășina din dedurizatorul de apă și pentru a asigura rezultate bune la spălare la utilizarea zilnică.

Umplerea rezervorului pentru sare

- i** Umpleți cu sare numai atunci când indicatorul de sare este pornit.

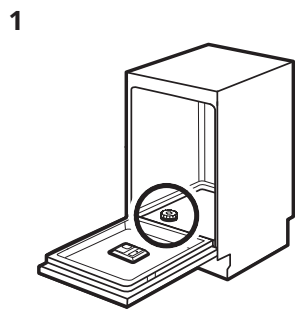

Găsiți rezervorul pentru sare în partea de jos.

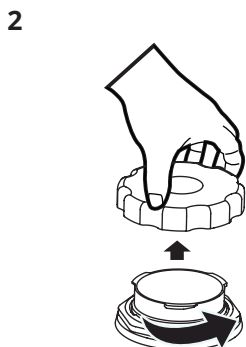

Scoateți capacul rezervorului pentru sare.



Turnați 1,5 kg de sare pentru mașină de spălat în compartimentul pentru sare.

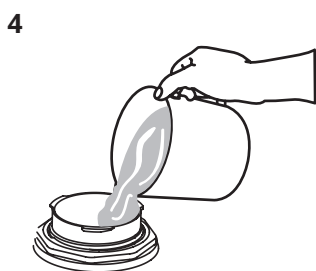

Umpleți rezervorul pentru sare la nivelul maxim cu apă.

Închideți bine capacul recipientului de sare.

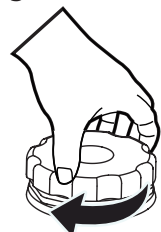

⚠ ATENȚIE! În timpul umplerii rezervorului pentru sare este posibil ca din acesta să se reverse apă și sare. După ce umpleți rezervorul pentru sare, porniți imediat un program pentru a preveni coroziunea.

Umplerea dozatorului pentru agent de clătire

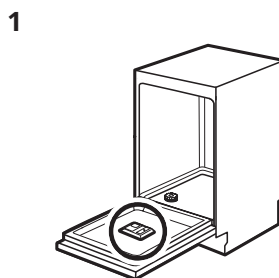

Găsiți dozatorul pentru agentul de clătire în interiorul ușii.

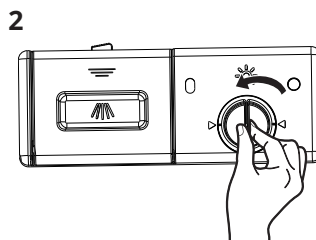

Îndepărtați capacul rezervorului de agent de clătire rotindu-l în sens antiorar.

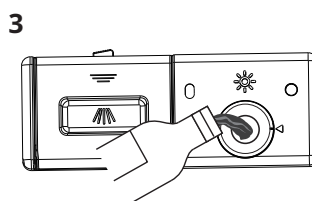

Umpleți dozatorul pentru agent de clătire cu agent de clătire. Aveți grijă să nu umpleți prea mult.

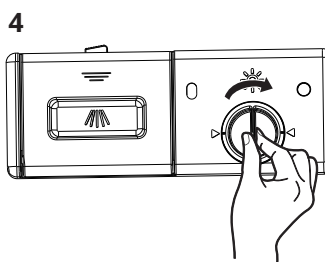

Închideți capacul rezervorului de agent de clătire rotindu-l în sens orar.

Utilizare zilnică

1. Deschideți robinetul de apă.
2. Apăsați butonul de pornire/oprire pentru a activa aparatul.
 - Dacă indicatorul de sare este pornit, umpleți recipientul cu sare.
 - Dacă indicatorul agentului de clătire este activat, umpleți dozatorul cu agent de clătire.
3. Rotiți brațul de pulverizare pentru a vedea dacă se rotește liber.
4. Încărcați coșul și adăugați detergentul.
5. Setati și începeți programul corect pentru tipul de sarcină și gradul de murdărire.

Utilizarea detergentului

1

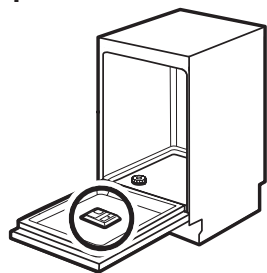

Găsiți dozatorul pentru detergent în interiorul ușii.

2

Apăsați

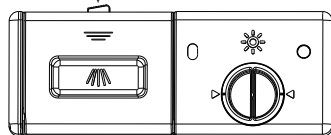

Apăsați pe mecanismul de eliberare de pe dozatorul de detergent, pentru a deschide capacul.

3

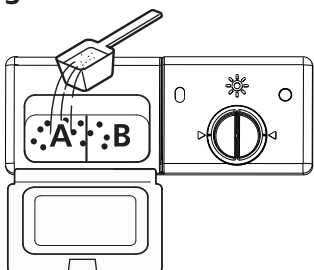

Adăugați detergent într-o cavitate mai mare (A) pentru spălarea principală. Pentru sarcini cu grad ridicat de murdărie mai mari, de asemenea adăugați detergent în cavitatea mai mică (B) pentru eliberare în timpul prespălării.

4

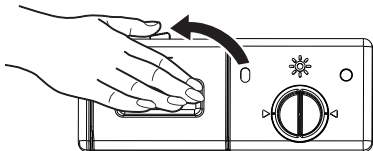

Închideți capacul și apăsați-l în jos până când se blochează în loc.

Funcția de oprire automată

Această funcție scade consumul de energie prin dezactivarea automată a aparatului atunci când acesta nu funcționează.

Funcția intră în funcțiune:

- 15 minute de la finalizarea programului.
- După 15 minute dacă programul nu a început.

Pornirea unui program

⚠ ATENȚIE! Nu scoateți coșurile din mașina de spălat vase înainte de terminarea unui ciclu de spălare.

1. Trageți coșurile inferior și superior în afară, încărcați-le cu vase și împingeți-le la loc înăuntru. Se recomandă să încărcați coșul inferior mai întâi, apoi pe cel superior.
2. Turnați detergent.
3. Introduceți ștecherul în priză. Pentru alimentarea electrică, consultați plăcuța cu date tehnice din interiorul ușii aparatului. Asigurați-vă că alimentarea cu apă este pornită la presiune maximă.
4. Închideți ușa, apoi apăsați butonul de pornire/oprire.
5. Selectați un program și lampa corespunzătoare se va aprinde. Apoi apăsați pe butonul de pornire/pauză. Mașina de spălat vase își va începe ciclul.

Pornirea unui program cu pornire întârziată

1. Închideți ușa aparatului și setați un program.
2. Apăsați  în mod repetat până când afișajul afișează timpul de întârziere pe care doriți să îl setați (3 h / 6 h / 9 h). Indicatorul de întârziere se aprinde.
3. Apăsați Start/Pauză pentru a porni cronometrul.

În timp ce se desfășoară o numărătoare inversă, este posibil să creșteți timpul de întârziere, dar și să schimbați selecția programului și a opțiunilor. Asigurați-vă că apăsați butonul Start/Pauză prima dată. Când numărătoarea inversă este finalizată, programul începe.

Deschiderea ușii în timpul funcționării aparatului

Deschiderea ușii în timpul funcționării unui program oprește aparatul. Aceasta poate afecta consumul de energie și durata programului.

Când închideți ușa, mașina va continua să funcționeze după 10 secunde.

Anularea pornirii întârziate în timpul funcționării numărătorii inverse

Când anulați pornirea întârziată, trebuie să setați din nou programul și opțiunile.

Apăsați butonul de pornire/oprire pentru a dezactiva aparatul. Pornirea întârziată va fi anulată.

Anularea programului

Apăsați butonul de pornire/oprire pentru a dezactiva aparatul. Sau deschideți ușa pentru a opri funcționarea programului și așteptați câteva secunde până când aparatul se oprește complet, apoi apăsați butonul de pornire/oprire. Programul va fi anulat. Asigurați-vă că există detergent în dozatorul de detergent înainte de a începe un program nou.

Terminarea programului

1. Apăsați butonul de pornire/oprire sau așteptați ca funcția de oprire automată să dezactiveze automat aparatul. Dacă deschideți ușa înainte de activarea Opririi automate, aparatul este dezactivat automat.
2. Închideți robinetul de apă.

Aparatul va emite un bip timp de 8 secunde când un program este finalizat, apoi aparatul va intra în modul standby.

Dacă deschideți ușa în timp ce aparatul emite un bip, aparatul va intra imediat în modul standby.

Schimbarea programului la mijlocul ciclului

Un program poate fi schimbat numai dacă a funcționat doar pentru o perioadă scurtă de timp, în caz contrar s-ar putea ca detergentul să fi fost eliberat sau ca apa cu detergent să fi fost deja scursă. În acest caz, mașina de spălat vase trebuie resetată și dozatorul de detergent trebuie reumplut. Pentru a reseta mașina de spălat vase, urmați instrucțiunile de mai jos:

1. Cu ușa aparatului închisă, apăsați butonul Start/Pauză.
2. Apăsați butonul Program mai mult de 3 secunde pentru anularea programului curent. Aparatul va fi în modul de selecție program.
3. Puteți schimba programul la setarea de ciclu dorită.

Ați uitat să introduceți un vas?

Un vas uitat poate fi adăugat oricând înainte de deschiderea dozatorului de detergent. În acest caz, urmați pașii de mai jos:

1. Apăsați butonul de pornire/pauză pentru a pune pauză ciclul.
2. Când brațele de pulverizare au încetat să mai funcționeze, puteți deschide ușa complet.
3. Adăugați vasele uitate.
4. Închideți ușa.
5. Apăsați pe butonul Start/Pauză, mașina de spălat vase va porni după 10 secunde.

Ajustarea coșului superior

Înălțimea coșului superior poate fi ajustată ușor pentru a găzdui vasele mai înalte în vasul superior sau în cel inferior.

IMPORTANT: Scoateți toate articolele înainte de a ajusta coșul. Coșul trebuie să fie gol.

Pentru a ajusta înălțimea coșului superior, urmați pașii de mai jos:

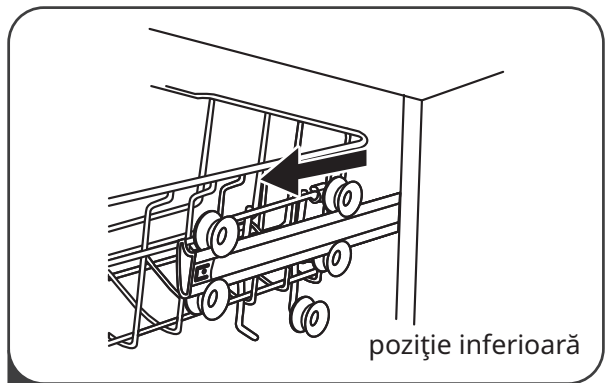

- 1 Scoateți coșul superior.

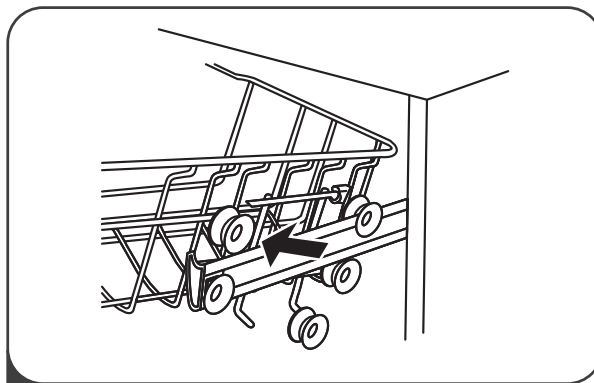

- 2 Îndepărtați coșul superior.

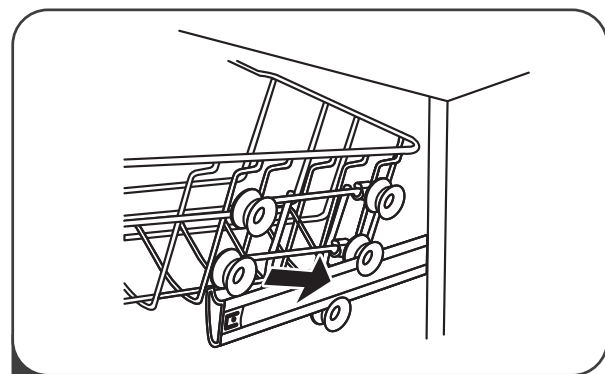

- 3 Reatașați coșul superior pe rolele superioare sau inferioare.

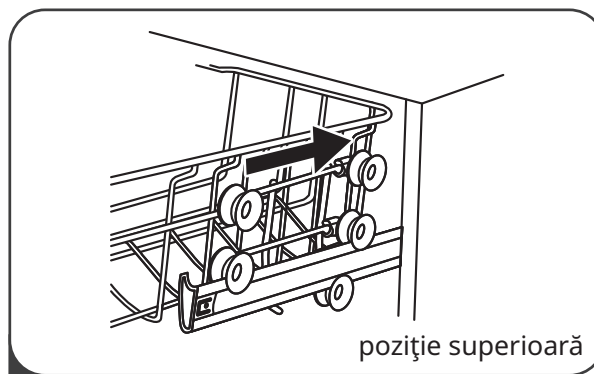

- 4 Împingeți coșul superior înapoi.

Raft ajustabil pentru pahare

Raftul pentru pahare din coșul superior poate fi pliat pentru a face loc vaselor mai înalte.

Trageți raftul pentru căni în sus pentru a-l plia.



Coș inferior reglabil

Vârfurile coșului inferior pot fi pliate pentru a face loc vaselor mai mari.

Împingeți vârfurile coșului inferior în jos pentru a plia vârfurile.

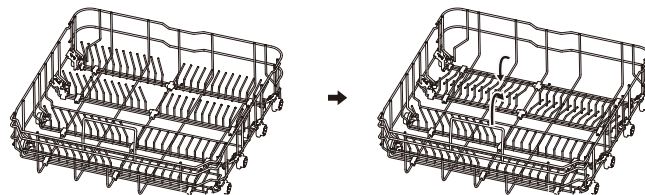

Informații și sfaturi

Aspecte generale

Următoarele sfaturi vă asigură rezultate optime la curățare și uscare la utilizarea zilnică și vă ajută să protejați mediul.

- Scoateți din vase resturile mari de alimente și aruncați-le la gunoi.
- Nu preclătiți manual vasele. Atunci când este nevoie, folosiți programul de prespălare (dacă este disponibil) sau selectați un program cu o fază de prespălare.
- Când încărcați aparatul, asigurați-vă că vasele pot fi acoperite și spălate complet de apa eliberată de duzele brațului stropitor. Asigurați-vă că articolele nu se ating și nu se acoperă unul pe celălalt.
- Puteți utiliza detergent, agent de clătire și sare speciale pentru mașina de spălat vase sau puteți utiliza tablete combinate (de ex. "3 în 1", "4 în 1", "Totul în 1"). Respectați instrucțiunile scrise pe ambalaj.
- Selectați programul în funcție de tipul de încărcătură și gradul de murdărie. Cu ajutorul programului ECO aveți cea mai eficientă utilizare a apei și cel mai eficient consum energetic pentru vase din porțelan și tacâmuri cu un nivel mediu de murdărie.

Utilizarea sării, a agentului de clătire și a detergentului

- Utilizați numai sare, agent de clătire și detergent pentru mașini de spălat vase. Alte produse pot cauza deteriorarea aparatului.
- În zone cu apă dură și foarte dură, vă recomandăm să utilizați separat detergent simplu (pudră, gel, tablete fără funcții suplimentare), agent de clătire și sare pentru rezultate optime la curățare și uscare.
- Cel puțin o dată pe lună rulați aparatul cu ajutorul unui aparat de curățat, care este deosebit de potrivit pentru acest scop.
- Tabletele de detergent nu se dizolvă complet în timpul programelor scurte. Pentru prevenirea apariției reziduurilor de detergent pe veselă, recomandăm utilizarea tabletelor în programele lungi.

- Nu utilizați mai mult decât cantitatea corectă de detergent. Consultați instrucțiunile de pe ambalajul detergentului.

Ce trebuie făcut dacă doriți să nu mai utilizați tablete combinate

Înainte de a începe să utilizați în mod separat detergent, sare și agent de clătire efectuați următoarea procedură.

1. Setați nivelul cel mai înalt pentru dedurizatorul de apă.
2. Asigurați-vă că rezervorul pentru sare și dozatorul pentru agentul de clătire sunt pline.
3. Porniți cel mai scurt program cu o fază de clătire. Nu adăugați detergent și nu încărcați coșurile.
4. La încheierea programului, reglați dedurizatorul de apă în funcție de duritatea apei din zona în care vă aflați.
5. Reglați cantitatea de agent de clătire.
6. Activați notificarea referitoare la lipsa agentului de clătire.

Încărcarea coșurilor

-  Consultați pentru exemple de încărcare a coșurilor la pagina 560.

- Utilizați aparatul doar pentru obiecte care pot fi spălate în mașina de spălat vase.
- Nu puneți în aparat articole din lemn, aluminiu, cositor și cupru.
- Nu introduceți articole care pot absorbi apa (bureți, cârpe menajere).
- Îndepărtați resturile de alimente de pe vase.
- Înmuiați în apă articolele care au resturi de alimente arse.
- Puneți obiectele concave (cești, paharele și cratițele) cu gura în jos.
- Asigurați-vă că tacâmurile și vasele nu aderă unul la altul. Puneți lingurile printre alte tacâmuri.
- Asigurați-vă că paharele nu se ating între ele.
- Puneți obiectele mici în coșul pentru tacâmuri.
- Puneți obiectele ușoare în coșul superior. Asigurați-vă că obiectele nu se mișcă.

Înainte de pornirea unui program

Verificați dacă:

- Filtrele sunt curate și corect instalate.
- Capacul rezervorului pentru sare este strâns.
- Brațele stropitoare nu sunt înfundate.
- Există suficientă sare pentru mașina de spălat vase și agent de clătire (dacă nu utilizați tablete combinate).
- Poziția articolelor în coșuri este corectă.
- Programul corespunde tipului de încărcătură și gradului de murdărie.
- Este utilizată cantitatea corectă de detergent.

Descărcarea coșurilor

- i** Pentru rezultate mai bune de uscare, mențineți ușa aparatului întredeschisă timp de câteva minute înainte de a scoate vasele.

1. Lăsați vesela să se răcească înainte de a o scoate din aparat. Articolele fierbinți se pot deteriora ușor.
2. Mai întâi, goliți coșul inferior și apoi pe cel superior.

- i** La finalul programului poate rămâne apă în părțile laterale și pe ușa aparatului.

Exemple de încărcări ale coșurilor

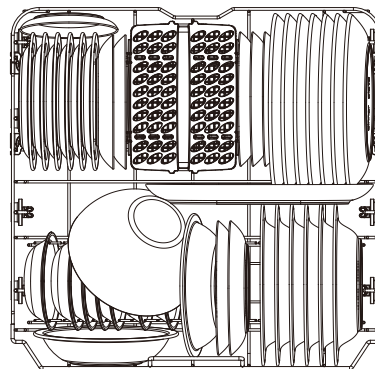
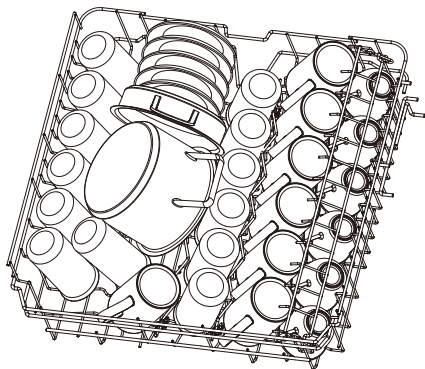

Raft pentru tacâmuri

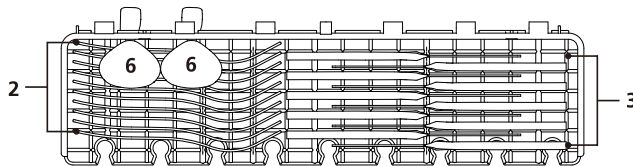

Coș pentru tacâmuri

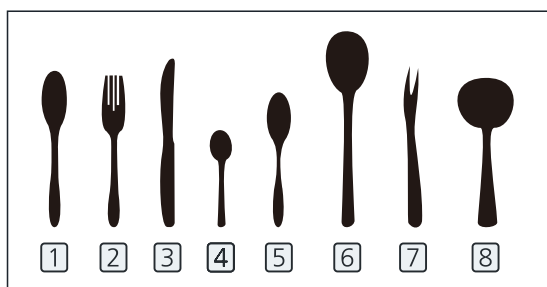
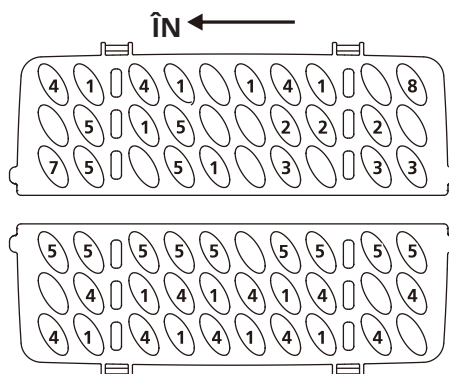

Îngrijirea și curățarea

⚠ AVERTIZARE! Înainte de a efectua operațiile de întreținere, dezactivați aparatul și scoateți ștecherul din priză.

i Filtrele murdare și brațele stropitoare înfundate reduc performanțele de la spălare. Efectuați verificarea periodic și, dacă este necesar, curățați-le.

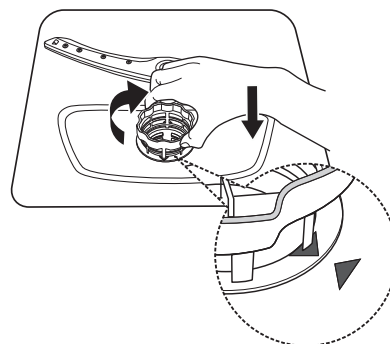

Curățarea filtrelor

1. Rotiți filtrul în sens antiorar pentru a-l debloca, apoi ridicați-l din aparat.

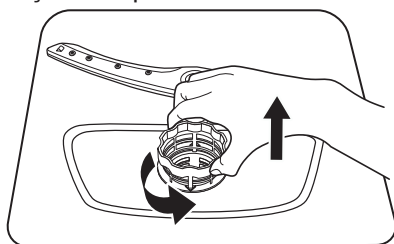

2. Prindeți ferm B apoi folosiți degetele pentru a apăsa partea superioară a benzii late și scoateți A.

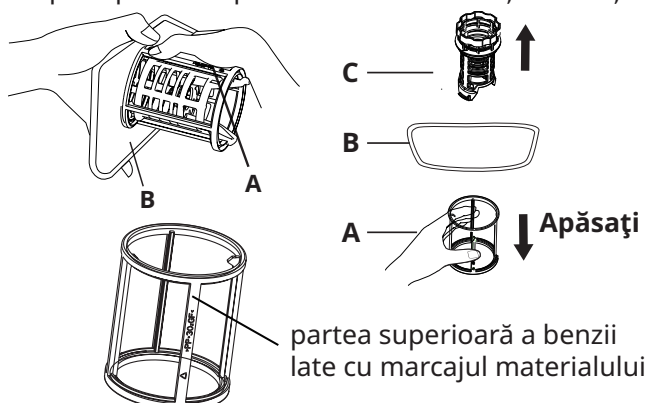

3. Curățați filtrul sub jet de apă pentru a elimina resturile de alimente mai mari. Pentru o curățare mai temeinică, folosiți o perie de curățare moale.

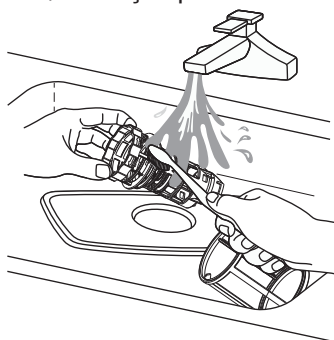

4. Reasamblați filtrele în ordine inversă dezasamblării, înlocuiți cartușele filtrelor și rotiți în sens orar către săgeata de închidere.

Curățarea brațelor stropitoare

Vă recomandăm să curățați brațele pulverizatoare inferior și superior pentru a preveni colmatarea. Găurile înfundate pot provoca rezultate de spălare nesatisfăcătoare.

1. Scoateți coșurile superioare și inferioare.
2. Pentru a decupla brațul pulverizator superior din coșul superior, țineți de piulița din poziția centrală a brațului superior și rotiți brațul pulverizator în sens antiorar pentru a-l scoate.

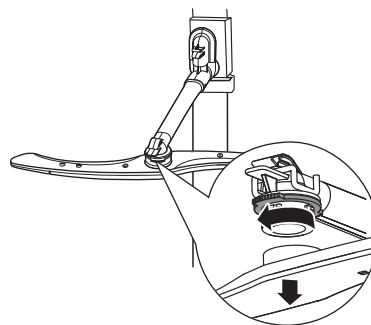

3. Pentru a detașa brațul stropitor inferior de pe partea inferioară a aparatului, trageți-l în sus pentru a-l scoate.

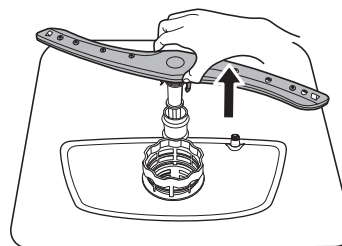

4. Clătiți brațele stropitoare superioare și inferioare sub apă curgătoare.

Folosiți un instrument subțire ascuțit (de ex. o scobitoare) pentru a îndepărta particulele de murdărie din orificiile brațelor pulverizatoare.

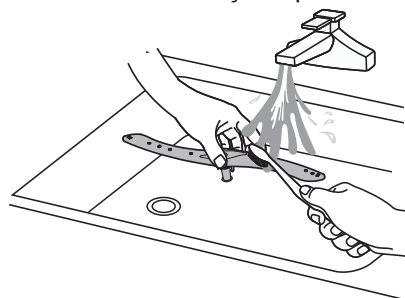

5. După curățare, înlocuiți brațele pulverizatoare. Pentru a atașa brațul pulverizator superior de coșul superior, aliniați poziția centrală a brațului pulverizator superior cu piulița și rotiți-l în sens orar pentru a-l fixa. Pentru a atașa brațul pulverizator inferior la partea inferioară a aparatului, introduceți brațul pulverizator inferior în poziție.

Curățarea exterioară

- Curățați aparatul cu o cârpă moale și umedă.
- Utilizați numai detergenți neutri.
- Nu folosiți produse abrazive, bureți abrazivi sau solvenți.

Curățarea internă

- Curățați cu atenție aparatul, inclusiv garnitura cauciucată a ușii, folosind o lavetă moale și umedă.
- Pentru a păstra aparatul în condiții optime de funcționare, utilizați cel puțin o dată pe lună un produs de curățare dedicat mașinilor de spălat vase. Urmați cu atenție instrucțiunile de pe ambalajul produsului.
- Nu folosiți produse abrazive, tampoane de curățare abrazive, scule ascuțite, substanțe chimice puternice, burete de sârmă sau solvenți.
- Utilizarea programelor de durată scurtă poate provoca acumularea de grăsimi și calcar în interiorul aparatului.
- Rulați programe de lungă durată de cel puțin două ori pe lună pentru a preveni acumularea.

Măsuri de protecție împotriva înghețului

Luați măsuri de protecție împotriva înghețului la mașina de spălat pe timp de iarnă. După fiecare ciclu de spălare, procedați după cum urmează:

1. Deconectați sursa de alimentare electrică a mașinii de spălat.
2. Opriți alimentarea cu apă și deconectați țeava de admisie a apei de la supapa hidrolică.
3. Scurgeți apa din țeava de admisie și supapa hidrolică. (Utilizați o tavă pentru a colecta apa)
4. Reconectați țeava de admisie a apei la supapa hidrolică.
5. Îndepărtați filtrul din partea inferioară a albiei și folosiți un burete pentru a absorbi apa din colector.

Deplasarea aparatului

Dacă aparatul trebuie deplasat, încercați să-l mențineți în poziție verticală. Dacă este absolut necesar, acesta poate fi poziționat pe spate.

Când nu este în uz o perioadă îndelungată

Se recomandă să rulați un ciclu de spălare cu mașina de spălat vase goală și apoi să scoateți ștecărul din priză, să opriți alimentarea cu apă și să lăsați ușa aparatului ușor deschisă. Aceasta va permite garniturii de etanșare să dureze mai mult și va preveni formarea mirosurilor în interiorul aparatului.

Depanare

Dacă aparatul nu pornește sau se oprește pe durata utilizării, înainte de a contacta un Centru de service autorizat, verificați dacă puteți rezolva problema singur cu ajutorul informațiilor din tabel.



AVERTIZARE! Reparațiile făcute incorect pot pune în pericol siguranța utilizatorului. Toate reparațiile trebuie efectuate de către personal calificat.

Problema	Cauză posibilă și soluție
Nu puteți activa aparatul.	<ul style="list-style-type: none"> • Verificați dacă ștecherul este introdus în priză. • Verificați dacă există o siguranță arsă în tabloul de siguranțe.
Programul nu pornește.	<ul style="list-style-type: none"> • Verificați dacă ușa aparatului este închisă. • Dacă este setat pornirea întârziată, anulați setarea sau așteptați sfârșitul numărătorii inverse. • Aparatul a început procedura de re-încărcare cu rășină în interiorul dedurizatorului de apă. Durata procedurii este de aproximativ 5 minute.
Aparatul nu se alimentează cu apă.	<ul style="list-style-type: none"> • Verificați dacă robinetul de apă este deschis. • Verificați dacă presiunea de la rețeaua de alimentare cu apă nu este prea mică. Pentru această informație, contactați compania locală de furnizare a apei. • Verificați dacă robinetul de apă este înfundat. • Verificați dacă filtrul din furtunul de alimentare este înfundat. • Verificați dacă furtunul de alimentare este răsucit sau îndoit.

Problema	Cauză posibilă și soluție
Aparatul nu atinge temperatura dorită.	<ul style="list-style-type: none"> Defecțiuni ale elementului de încălzire. Contactați un centru de service autorizat.
Aparatul nu scurge apa.	<ul style="list-style-type: none"> Asigurați-vă că pivotul chiuvetei nu este înfundat. Asigurați-vă că filtrul din furtunul de evacuare nu este înfundat. Asigurați-vă că sistemul de filtrare interioară nu este înfundat. Verificați dacă furtunul de evacuare este răsucit sau îndoit.
Aparatul se oprește și pornește de mai multe ori în timpul funcționării.	<ul style="list-style-type: none"> Acest lucru este normal. Aceasta oferă rezultate optime la curățare și economii de energie.
Programul durează prea mult.	<ul style="list-style-type: none"> Dacă opțiunea de pornire întârziată este setată, anulați setarea de întârziere sau așteptați sfârșitul numărătorii inverse.
Timpul rămas afișat pe ecran crește și sare aproape de sfârșitul timpului programului.	<ul style="list-style-type: none"> Acesta nu este un defect. Aparatul funcționează corect.
Mici scurgeri din ușa aparatului.	<ul style="list-style-type: none"> Aparatul nu este în poziție perfect orizontală. Slăbiți sau strângeți picioarele reglabile (dacă este cazul). Ușa aparatului nu este centrată pe cuvă. Reglați piciorul din spate (dacă este cazul).
Ușa aparatului se închide greu.	<ul style="list-style-type: none"> Aparatul nu este în poziție perfect orizontală. Slăbiți sau strângeți picioarele reglabile (dacă este cazul). Părți din veselă ies prin coșuri.
Sunete de huruit/ciocănit din interiorul aparatului.	<ul style="list-style-type: none"> Vesela nu este pusă corect în coșuri. Consultați secțiunea de încărcare a coșului. Verificați dacă brațele stropitoare se pot roti liber.
Aparatul declanșează întrerupătorul.	<ul style="list-style-type: none"> Amperajul este insuficient pentru a alimenta simultan toate aparatele aflate în uz. Verificați amperajul de la priză și capacitatea contorului sau opriți unul dintre aparatele aflate în uz. Defect electric intern al aparatului. Contactați un centru de service autorizat.

i Consultați „Înainte de prima utilizare”, „Utilizare zilnică” sau „Informații și sfaturi” pentru alte cauze posibile.

De îndată ce problema apare la aparat, dezactivați și activați din nou aparatul. Dacă problema apare din nou, contactați un Centru de service autorizat.

Rezultatele procesului de spălare și uscare nu sunt satisfăcătoare

Problema	Cauză posibilă și soluție
Rezultate slabe la spălare.	<ul style="list-style-type: none"> Consultați „Utilizarea zilnică”, „Informații și sfaturi” și prospectul despre încărcarea coșului. Utilizați programe cu spălare mai intensivă. Curățați duzele brațului stropitor și filtrul. Consultați „Îngrijirea și curățarea”.







Problema	Cauză posibilă și soluție
Rezultate slabe la uscare.	<ul style="list-style-type: none"> • Vesela a fost lăsată prea mult timp în interiorul unui aparat închis. • Nu există agent de clătire sau dozajul agentului de clătire nu este suficient. Setează dozatorul pentru agentul de clătire pe un nivel mai ridicat. • Este posibil ca articolele din plastic să necesite uscarea pe prosop. • Pentru cea mai bună performanță la uscare, activați opțiunea uscare plus. • Vă recomandăm să utilizați întotdeauna agent de clătire, chiar și în combinație cu tablete combinate.
Apar dâre sau pelicule albastrui pe pahare și vase.	<ul style="list-style-type: none"> • Cantitatea de agent de clătire eliberată este prea mare. Reglați nivelul pentru agentul de clătire la un nivel mai mic. • Cantitatea de detergent este prea mare.
Apar pete și picături uscate de apă pe pahare și vase.	<ul style="list-style-type: none"> • Cantitatea de agent de clătire eliberată este insuficientă. Reglați nivelul pentru agentul de clătire la un nivel mai mare. • Calitatea agentului de clătire poate fi de vină.
Vasele sunt ude.	<ul style="list-style-type: none"> • Programul nu are fază de uscare sau are o fază de uscare la temperatură redusă. • Dozatorul pentru agent de clătire este gol. • Calitatea agentului de clătire poate fi de vină. • Problema poate fi cauzată de calitatea tabletelor combinate. Încercați o altă marcă sau activați dozatorul pentru agent de clătire și folosiți agent de clătire împreună cu tabletele combinate.
Interiorul aparatului este ud.	<ul style="list-style-type: none"> • Nu constituie o defectare a aparatului. Acest lucru este cauzat de umiditatea din aer care se condensează pe pereți.
Spumă anormală în timpul spălării.	<ul style="list-style-type: none"> • Utilizați doar detergent pentru mașina de spălat vase. • Există scurgeri din dozatorul pentru agentul de clătire. Contactați un centru de service autorizat.
Urme de rugină pe tacâmuri.	<ul style="list-style-type: none"> • Este utilizată prea multă sare în apa folosită la spălare. Consultați „ Dedurizatorul de apă ”. • Tacâmurile din argint și oțel inoxidabil au fost puse împreună. Evitați punerea alăturată a articolelor din argint și oțel inoxidabil.
Există reziduuri de detergent în dozator la finalul programului.	<ul style="list-style-type: none"> • Tableta de detergent s-a blocat în dozator și, de aceea, nu a fost complet dizolvată de apă. • Apa nu poate dizolva detergentul din dozator. Asigurați-vă că brațul stropitor nu este blocat sau înfundat. • Asigurați-vă că articolele din coșuri nu împiedică deschiderea capacului dozatorului pentru detergent.
Miros neplăcut în interiorul aparatului.	<ul style="list-style-type: none"> • Consultați „ Curățarea internă ”.
Depuneri de calcar pe veselă, cuvă și pe interiorul ușii.	<ul style="list-style-type: none"> • Nivelul de sare este scăzut, verificați indicatorul de realimentare. • Capacul rezervorului pentru sare este slăbit. • Apa de la robinet este dură. Consultați „ Dedurizatorul de apă ”. • Chiar dacă folosiți tablete multifuncționale, folosiți sare și setați regenerarea dedurizatorului de apă. Consultați „ Dedurizatorul de apă ”. • Dacă încă mai rămân depuneri de calcar, curățați aparatul cu agenți de curățare speciali dedicați pentru acest scop. • Încercați un detergent diferit. • Contactați producătorul detergentului.

Problema	Cauză posibilă și soluție
Veselă mată, decolorată sau ciobită.	<ul style="list-style-type: none"> Asigurați-vă că sunt spălate doar articole care pot fi spălate în mașina de spălat vase. Încărcați și descărcați cu atenție coșul. Consultați încărcarea coșului de la sfârșitul acestui manual de utilizare. Puneți obiectele delicate în coșul superior.

-  Consultați „Înainte de prima utilizare”, „Utilizare zilnică” sau „Informații și sfaturi” pentru alte cauze posibile.

Indicații de eroare

Dacă există o defecțiune, mașina de spălat vase va emite o indicație de eroare. Următorul tabel prezintă indicațiile de eroare posibile și cauzele acestora.

Indicație de eroare	Semnificație	Cauză posibilă și soluție
Indicatorul  clipește rapid	Timp de admisie mai lung.	Robinet închis sau admisia de apă este limitată sau presiunea apei este prea joasă.
Indicatorii  și  clipește prea repede	Nu se atinge temperatura necesară.	Funcționarea defectuoasă a elementului de încălzire.
Indicatorul  clipește rapid	Revărsare.	Scurgeri la un element al mașinii de spălat vase.
Indicatorii ECO,  și  clipește rapid	Comunicație nereușită între placa cu circuite de comandă și placa cu circuite a afișajului.	Circuit deschis sau cablu de comunicație rupt.

AVERTIZARE!

- Dacă se produce revărsare, opriți alimentarea principală cu apă înainte de a apela la un service.
- Dacă există apă în tava de la bază din cauza unei revărsări sau a unei mici scurgeri, apa trebuie îndepărtată înainte de repornirea mașinii de spălat vase.
- Dacă există o eroare care nu poate fi remediată, solicitați asistență profesionistă.

Informații tehnice (EN60436)

Numele furnizorului	IKEA din Suedia AB
Adresa furnizorului	IKEA din Suedia AB, Tulpanvägen 8, 343 81 Älmhult, Suedia
Tip de produs	Mașină de spălat vase
Tip de instalare	În picioare
Dimensiuni (L x Î x A)	60 x 85 x 60 cm
Capacitate nominală ^{a)} (ps)	13 ^{b)}
Clasa de eficiență energetică ^{a)}	E
EEI ^{a)}	55,9
Indicele performanței de curățare ^{a)}	1,125
Indicele performanței de uscare ^{a)}	1,065
Consumul de energie pe ciclu ^{c)}	0,937 kWh
Consumul de apă pe ciclu ^{d)}	11 litri
Durata programului ^{a)}	3:50 (h:min)
Emisia de zgomot acustic în aer ^{a)}	47 dB (A)
Clasa emisiei de zgomot acustic în aer ^{a)}	C
Mod oprit	0,49 W
Pornire întârziată	1,00 W

a) Pentru programul eco.

b) Numărul maxim de seturi de veselă care urmează să fie spălate este 13. Consultați exemplele de încărcare a coșurilor de la începutul acestui ghid rapid. Încărcarea corectă va contribui la economisirea de energie și de apă. Vasele s-ar putea să nu fie spălate bine în condițiile unei încărcări incorecte.

c) Consumul de energie în kWh pe ciclu, pe baza programului eco folosind umplerea cu apă rece.

Consumul real de energie va depinde de modul în care este utilizat aparatul.

d) Consumul de apă în litri pe ciclu, pe baza programului eco. Consumul real de apă va depinde de modul de utilizare a aparatului și de duritatea apei.

i Indicatorul de model și numărul de serie sunt afișate pe plăcuța de identificare din partea interioară din dreapta a ușii aparatului.

Numărul articolului

XXXXXXXX (cod de 8 cifre)



Serial No.:XXXXXXXX

Număr de serie
(cod de 8 cifre)

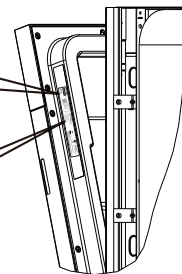

Imagine doar pentru referință

Link către baza de date EPREL a UE

Codul QR de pe eticheta energetică furnizată împreună cu dispozitivul oferă un link web către înregistrarea acestui dispozitiv în baza de date EPREL a UE. Păstrați eticheta energetică pentru consultare împreună cu manualul de utilizare și toate celelalte documente furnizate împreună cu acest dispozitiv. Este posibil să găsiți informații referitoare

la performanța produsului în baza de date EPREL UE utilizând linkul <https://eprel.ec.europa.eu> și denumirea modelului și numărul produsului pe care le puteți găsi pe plăcuța de identificare a dispozitivului. Consultați capitolul „Descrierea produsului”.

Pentru informații mai detaliate despre eticheta energetică, vizitați www.theenergylabel.eu.

Informații privind mediul înconjurător

Reciclați materialele cu simbolul . Puneți ambalajul în recipiente relevante pentru a-l recicla. Contribuiți la protejarea mediului și a sănătății umane prin reciclarea deșeurilor de aparate electrice și electronice. Nu aruncați aparatele marcate

cu simbolul  împreună cu deșeurile menajere. Returnați produsul la centrul local de reciclare sau contactați administrația orașului dvs.

Garanție IKEA

Cât timp este valabilă garanția IKEA?

Această garanție este valabilă timp de 2 ani de la data achiziției, cu excepția cazului în care se prevede altfel în legislația națională. În Norvegia, Portugalia și Spania, garanția este valabilă timp de 3 ani de la data livrării către client, cu excepția cazului în care legislația națională prevede altfel. Vă rugăm să accesați IKEA.com pentru a afla ce se aplică în țara dumneavoastră. Bonul inițial de cumpărare este necesar ca dovadă a cumpărării. Dacă se efectuează reparații în timpul garanției, acest lucru nu va extinde perioada de garanție pentru aparat.

Cine va furniza asistență?

Furnizorul de servicii IKEA va furniza serviciul prin propriile operațiuni de service sau prin rețeaua de parteneri autorizați.

Ce anume acoperă această garanție?

Această garanție acoperă defecțiunile aparatului, care au fost cauzate de defecte din fabricație sau de defecțiuni ale materialului, apărute de la data cumpărării de la IKEA. Această garanție se aplică numai pentru uzul casnic. Excepțiile sunt specificate sub titlul „Ce anume nu este acoperit de această garanție?” În timpul perioadei de garanție, costurile pentru remedierea defecțiunilor, de ex. reparații, piese, manoperă și deplasare, vor fi acoperite, cu condiția ca aparatul să fie accesibil pentru reparații fără cheltuieli speciale. În aceste condiții se aplică orientările UE (DIRECTIVA (UE) 2019/771) și reglementările locale respective. Piesele înlocuite devin proprietatea firmei IKEA.

Ce va face IKEA pentru a remedia problema?

Furnizorul de servicii desemnat de IKEA va examina produsul și va decide, la discreția sa, dacă acesta este acoperit de această garanție. Dacă este considerat acoperit, furnizorul de servicii IKEA sau partenerul său de service autorizat prin propriile operațiuni de service, va repara produsul defect sau îl va înlocui cu același produs sau cu un produs comparabil.

Ce anume nu este acoperit de această garanție?

- Uzura normală.
- Deteriorările deliberate sau din neglijență, deteriorările cauzate de nerespectarea instrucțiunilor de funcționare, instalarea incorectă sau conectarea la o sursă de curent necorespunzătoare, deteriorările cauzate de reacții chimice sau electrochimice, deteriorările provocate de rugină, coroziune sau apă, și inclusiv, dar nu limitat la acestea, deteriorările cauzate de conținutul excesiv de calcar din apa de alimentare, deteriorările cauzate de condițiile de mediu anormale.
- Piese consumabile, inclusiv bateriile și becurile.
- Piese nefuncționale și decorative, care nu afectează utilizarea normală a aparatului, inclusiv zgârieturile și posibilele diferențe de culoare.
- Deteriorările accidentale cauzate de obiecte sau substanțe străine și de curățarea sau desfundarea filtrelor, a sistemelor de evacuare sau a sertarelor pentru detergent.
- Deteriorarea următoarelor piese: vitroceramică, accesorii, coșurile de vase și de tacâmuri, țevile de alimentare și de evacuare, garnituri de etanșare, becuri și capace de becuri, ecrane, butoane, carcase și piese ale carcaselor. În afară de cazul în care se poate demonstra că aceste deteriorări se datorează defectelor de fabricație.

- Cazuri în care nu a putut fi găsită nicio defecțiune în timpul vizitei unui tehnician.
- Reparațiile care nu au fost executate de furnizorii de asistență desemnați de noi și/sau de un partener contractual autorizat pentru asistență, sau pentru care s-au folosit piese de schimb neoriginale.
- Reparațiile cauzate de o instalare defectuoasă sau care nu este conformă cu specificațiile.
- Utilizarea aparatului în mediu non-casnic, de ex. utilizarea profesională.
- Deteriorarea datorată transportului. În cazul în care un client transportă produsul la domiciliu sau la altă adresă, IKEA nu este răspunzătoare pentru eventualele daune care pot apărea în timpul transportului. Cu toate acestea, dacă IKEA livrează produsul la adresa de livrare a clientului, atunci deteriorarea produsului care apare în timpul acestei livrări va fi acoperită de această garanție.
- Costurile pentru efectuarea instalării inițiale a aparatului IKEA. Cu toate acestea, dacă un furnizor de servicii IKEA sau partenerul său de service autorizat repară sau înlocuiește aparatul în condițiile acestei garanții, furnizorul de servicii sau partenerul său autorizat va reinstala aparatul reparat sau va instala dispozitivul de înlocuire, dacă este necesar.

Această restricție nu se aplică muncii fără defecte efectuate de un specialist calificat care utilizează piesele noastre originale pentru a adapta aparatul la specificațiile tehnice de siguranță ale unei alte țări din UE.

Cum se aplică legea din țara de utilizare

Garanția IKEA vă oferă drepturi legale specifice, care acoperă sau depășesc cerințele locale. În orice caz, aceste condiții nu limitează în niciun mod drepturile consumatorilor, prevăzute de legislația locală.

Zona de validitate

Pentru aparatele care sunt cumpărate într-o țară a UE și sunt duse în altă țară a UE, asistența va fi furnizată în cadrul condițiilor de garanție normale în noua țară. Obligația de a asigura asistență în cadrul garanției există doar dacă aparatul respectă și este instalat în conformitate cu:

- specificațiile tehnice din țara în care se solicită cererea de garanție;
- instrucțiunile de Asamblare și Informațiile privind siguranța din Manualul de utilizare.

Serviciul post-vânzare dedicat pentru aparatele IKEA:

Vă rugăm să nu ezitați să contactați Serviciul post vânzări IKEA pentru:

efecuați o solicitare de servicii în baza acestei garanții; cere clarificări cu privire la instalarea aparatului IKEA în mobilierul de bucătărie IKEA dedicat. Serviciul nu va oferi clarificări legate de: instalarea generală a bucătăriei IKEA; conexiunile la electricitate (dacă aparatul este livrat fără priză și cablu), la apă și la gaz, deoarece acestea trebuie executate de un tehnician autorizat.

Cere clarificări cu privire la conținutul manualului de utilizare și specificațiile aparatului IKEA.

Pentru a vă asigura că vă oferim cea mai bună asistență, vă rugăm să citiți cu atenție Instrucțiunile de asamblare și/sau secțiunea Manualul de utilizare a acestei broșuri înainte de a ne contacta.

Disponibilitatea pieselor de schimb

Următoarele piese vor fi disponibile timp de 7 ani după încetarea producției acestui model: motor; pompa de circulație și de evacuare; încălzitoare și elemente de încălzire, inclusiv pompe de căldură (separat sau incluse în pachet); conducte și echipamente aferente, inclusiv toate furtunurile, supape, filtre și dispozitive Aquastop; piese interioare și structurale legate de ansambluri de uși (separat sau incluse în pachet); plăci cu circuite imprimate; afișaje electronice; presostate; termostate și senzori; software și firmware, inclusiv software pentru resetare.

Următoarele piese vor fi disponibile timp de 10 ani după încetarea producției acestui model: balamaua și garniturile ușilor, alte garnituri, brațe de pulverizare, filtre de scurgere, rafturi interioare și periferice din plastic, cum ar fi coșurile și capacele.

Pentru a comanda piesele de schimb, vă rugăm să contactați serviciul postvânzare al IKEA.

Cum ne puteți contacta dacă aveți nevoie de asistența noastră



Consultați ultima pagină a acestui manual pentru lista completă a contactelor desemnate de IKEA și a numerelor de telefon naționale relative.

i Pentru a vă oferi un serviciu mai rapid, vă recomandăm să folosiți numerele de telefon specifice enumerate la sfârșitul acestui manual. Consultați întotdeauna numerele enumerate în broșura aparatului specific Aveți nevoie de asistență pentru. Înainte de a ne suna, asigurați-vă că trebuie să înmânați numărul de articol IKEA (cod de 8 cifre) și numărul de serie (cod de 8 cifre care poate fi găsit pe plăcuța de identificare) pentru aparatul de care aveți nevoie de asistența noastră.

i **PĂSTRĂȚI BONUL DE CUMPĂRARE!** Este dovada dvs. de cumpărare și este necesar pentru aplicarea garanției. Rețineți că bonul raportează, de asemenea, numele și numărul articolului IKEA (cod de 8 cifre) pentru fiecare dintre aparatele achiziționate.

Ai nevoie de ajutor suplimentar?

Pentru orice întrebări suplimentare care nu au legătură cu After Sales a aparatelor dumneavoastră, vă rugăm să contactați cel mai apropiat centru telefonic al magazinului IKEA. Vă recomandăm să citiți cu atenție documentația aparatului înainte de a ne contacta.

Tartalom

Biztonsági tudnivalók.....	570	Napi használat.....	578
Biztonsági előírások	571	Tippek és tanácsok	581
Termékleírás	573	Ápolás és tisztítás.....	583
Kezelőpanel	574	Hibaelhárítás	584
Programok.....	575	Műszaki adatok (EN60436)	588
Funkciók.....	576	Környezetvédelmi megfontolások.....	589
Beállítások.....	576	IKEA jótállás	589
Az első használat előtt.....	577		

Előzetes értesítés nélkül módosítható.

Biztonsági tudnivalók

A készülék üzembe helyezése és használatba vétele előtt figyelmesen olvassa el ezeket az utasításokat. A gyártó a helytelen telepítésből vagy használatból eredő sérülésekért vagy anyagi károkért semmiféle felelősséget nem vállal. A használati útmutatót mindig tartsa biztonságos és könnyen elérhető helyen.

Gyermekek és sérülékeny személyek biztonsága

- Ezt a készüléket 8 évnél idősebb gyermekek, valamint fizikai, érzékszervi vagy mentális sérüléssel rendelkező személyek vagy a megfelelő tapasztalattal és tudással nem rendelkező személyek akkor használhatják, ha egy másik személy felügyeli őket, vagy ha el lettek látva a készülék biztonságos használatára vonatkozó utasításokkal, és megértették a használattal járó veszélyeket.
- 3 és 8 év közötti gyerekek, valamint súlyos és összetett fogyatékkal élő személyek nem, vagy csak folyamatos felügyelet mellett használhatják.
- 3 évesnél fiatalabb gyerekek csak folyamatos felügyelettel használhatják a készüléket.
- Ne engedje, hogy a gyermekek játszanak a készülékkel.
- A mosogatószereket tartsa gyerekek elől elzárva.
- Gyermekeket és háziállatokat ne engedjen a készülék közelébe, ha az ajtaja nyitva van.

- Gyerekek csak felügyelettel végezhetik a készülék tisztítását és felhasználói karbantartását.
- A csomagolóanyagokat tartsa a gyerekektől távol és gondoskodjon a megfelelő hulladékkezelésükről.

Általános biztonság

- Ez a készülék háztartási célra, illetve ahhoz hasonló körülmények között használható, pl.:
 - farmok, munkahelyi konyhák üzletekben, irodákban és más munkakörnyezetekben;
 - hotel- és motelszobák, szállások és más lakókörnyezetek vendégei által;
- Ne módosítsa a készülék jellemzőit.
- Az üzemi víznyomásnak (minimum és maximum) 0,4 bar (0,04 MPa) és 10 bar (1,0 MPa) között kell lennie.
- Vegye figyelembe, hogy a készülékben legfeljebb 13 hely van.
- A készülék felállításakor ügyeljen arra, hogy a hálózati kábel ne akadjon be és ne sérüljön meg.
- Ha a tápkábel sérült, a kockázat elkerülése érdekében ki kell cseréltetni a gyártóval, a hivatalos szervizével, vagy egy hasonlóan képzett szakemberrel.
- A berendezés burkolatán vagy beépített szerkezetében lévő szellőzőnyílások mindig legyenek akadálymentesek.
- Az evőeszközöket a hegyükkel lefelé helyezze az evőeszközkosárba, illetve vízszintesen, az élükkel lefelé helyezze az evőeszközpolcra.

- A nyitott ajtajú készüléket ne hagyja felügyelet nélkül, mert a lenyitott ajtóra véletlenül rá lehet lépni.
- A karbantartás megkezdése előtt kapcsolja ki a készüléket, és a hálózati kábelét húzza ki a hálózati csatlakozóból.
- A készülék tisztításához ne használjon nagy nyomású vízsugarat, illetve gőzt.
- Ha a készülék alján szellőzőnyílások vannak, akkor ezeket nem szabad eltakarni (pl. szőnyeggel).
- A készüléket a mellékelt új tömlőkészlettel kell a vízellátásra csatlakoztatni. A régi tömlőket nem szabad újra felhasználni.

Biztonsági előírások

Üzembe helyezés

⚠ FIGYELMEZTETÉS! A készüléket csak képzett szerelő állíthatja fel.

- Távolítson el minden csomagolóanyagot és szállítási rögzítőcsavart.
- Ha a készülék sérült, ne helyezze üzembe és ne használja.
- A készüléket ne telepítse és ne használja olyan helyen, ahol a hőmérséklet alacsonyabb, mint 0 °C.
- Kövesse a készülékkel szállított útmutató utasításait.
- A készüléket mindig óvatosan mozgassa, mert nehéz. Mindig viseljen védőkesztyűt és zárt cipőt.
- A készüléket csak biztonságosan rögzített szerkezetek alá, vagy mellé telepítse.

Elektromos csatlakoztatás

⚠ FIGYELMEZTETÉS! Tűz és áramütés veszélye.

⚠ FIGYELMEZTETÉS! A készülék felállításakor ügyeljen arra, hogy a hálózati kábel ne akadjon be és ne sérüljön meg.

⚠ FIGYELMEZTETÉS! Ne használjon elosztót és hosszabbítót.

⚠ FIGYELMEZTETÉS! A földelőérintkezőt semmilyen körülmények között se vágja le, távolítsa el, vagy hidalja át

- A készüléket földelni kell.
- Ügyeljen arra, hogy a hálózati tápellátás paraméterei megfeleljenek a készülék adattábláján feltüntetett értékeknek.

- Mindig használjon megfelelően felszerelt, érintésvédett konnektort.
- Ügyeljen rá, hogy az elektromos alkatrészek (hálózati csatlakozó, hálózati kábel) ne sérüljenek meg. Az elektromos alkatrészek módosításával kapcsolatban forduljon a hivatalos szakszervizhez.
- A hálózati csatlakozót csak a telepítés végeztével dugja be a konnektorba. Gondoskodjon róla, hogy a konnektor a telepítést követően is hozzáférhető legyen.
- A készülék áramtalanításakor ne a hálózati kábelt húzza. Mindig a hálózati csatlakozót húzza.
- Ez a készülék megfelel az E.E.C. irányelveknek.
- Csak az Egyesült Királyság és Írország: A készülék hálózati csatlakozója 13 A-es. Ha a hálózati csatlakozó biztosítóját cserélni kell, akkor csak 13 A-es ASTA (BS 1362) biztosítékot használjon.

A víz csatlakoztatása

- Ne rongálja meg a víztömlőket.
- Új, sokáig nem használt, javított, vagy új szerelvényekkel (vízóra stb.) ellátott csövekre csatlakozás előtt addig hagyja folyni a vizet, amíg az tiszta és szennyeződésmentes lesz.
- A készülék első használata közben és után ellenőrizze, hogy van-e látható vízszivárgás.
- A vízbemeneti tömlőn biztonsági szelep van, valamint egy köpeny, amelyben a hálózati kábel található.

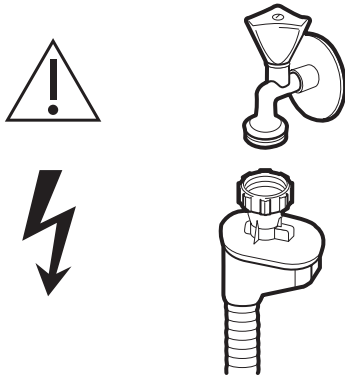

⚠ FIGYELMEZTETÉS! Veszélyes feszültség.

- Ha a vízbevezető tömlő megsérül, azonnal zárja el a vízcsapot és húzza ki a csatlakozót a hálózati aljzatból. A vízbevezető tömlő cseréjével kapcsolatban forduljon a hivatalos szakszervizhez.

Használat

⚠ FIGYELMEZTETÉS! Sérülés, égés, áramütés és tűz veszélye.

⚠ FIGYELMEZTETÉS! A beépítés előtt ne használja a készüléket. Minden szerelési művelet előtt csatlakoztassa le a készüléket a hálózati feszültségről - áramütés veszélye.

- Ne üljön vagy álljon a nyitott ajtóra.
- Az edénymosogató szerek veszélyesek. Tartsa be a mosogatószerek csomagolásán található biztonsági előírásokat.
- Csak az automata mosogatógépekhez ajánlott mosogató- és öblítőszeret használja.
- A mosogatógépben ne használjon szappant, mosógépbe való mosószert, vagy kézmosószert.
- A készülékben lévő vizet ne igya meg, illetve ne játsszon vele.
- A mosogatószer korróziót okoz! A mosogatószert tartsa gyerekek elől elzárva.
- Az edényeket csak akkor vegye ki a mosogatógépéből, ha a program befejeződött. Az edényeken mosogatószer-maradványok maradhatnak.

- Ha a program futása közben kinyitja az ajtót, akkor forró gőz juthat ki a készülékből.
- Ne tegyen gyúlékony anyagot vagy gyúlékony anyagtól nedves tárgyat a készülékbe, a készülékre, vagy annak közelébe.

Szerviz

- A készülék javításával kapcsolatban keresse meg a hivatalos szakszervizt.
- Csak eredeti cserealkatrészt használjon.

Hulladékkezelés

⚠ FIGYELMEZTETÉS! Sérülés- vagy fulladásveszély.

- Húzza ki a készülék csatlakozóját a konnektorból.
- Vágja le és tegye a hulladékba a hálózati kábelt.
- Vegye le az ajtót, hogy a készülék ne záródhasson rá gyermekekre vagy állatokra.

Megjegyzés:

Ha ivóvízhálózatra csatlakoztatja, használjon a DIN EN 1717 szabvány szerinti biztonsági eszközt, amely megakadályozza, hogy a készülék szennyezett vizet juttasson vissza a hálózatba, így biztosítva a vízszennyezésre vonatkozó követelmények teljesülését (a KTW-BWGL szerint). A terméknek meg kell akadályoznia a nem iható víz visszajutását az ivóvízhálózatba az IEC/EN 61770 szerint. Javasoljuk, hogy a készülék csatlakoztatását a víz- és elektromos hálózathoz, valamint javítását egy képzett szakember végezze.

Termékleírás

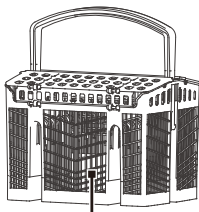
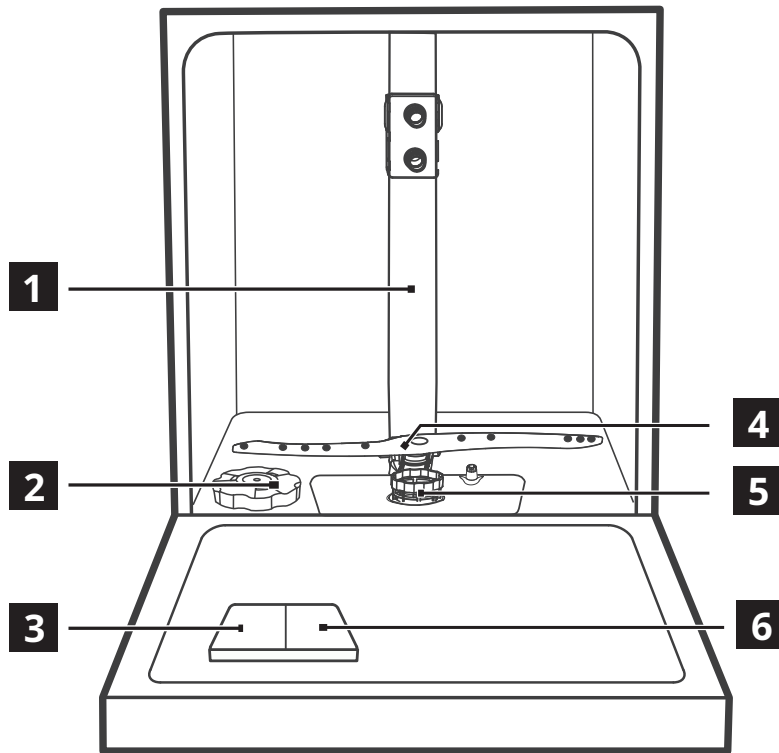

7

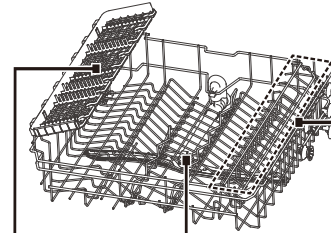

8

9

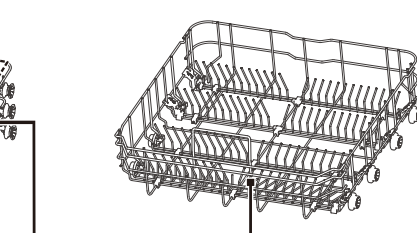

10





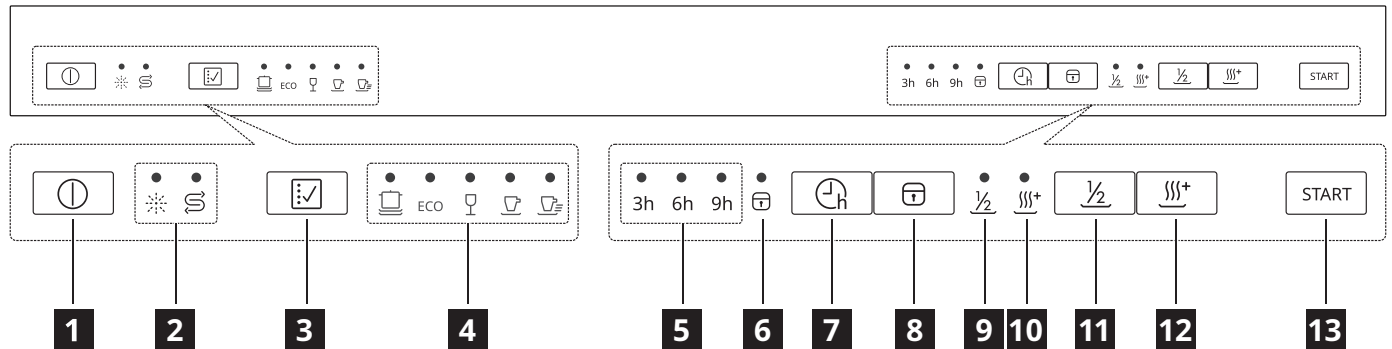

11

- | | |
|-------------------------------|-------------------------------------|
| 1 Belső cső | 7 Evőeszközkosár |
| 2 Sótartály | 8 Edénytartók (felső kosár) |
| 3 Mosogatószer-adagoló | 9 Felső szórókar |
| 4 Alsó szórókar | 10 Pohártartók (felső kosár) |
| 5 Szűrőszerelvény | 11 Alsó kosár |
| 6 Öblítőszer-adagoló | |





Kezelőpanel



- 1** Be/Ki gomb
- 2** Figyelmeztető jelzések
- 3** Programgomb
- 4** Programkijelzők
- 5** Késleltetési idő
- 6** Gyerekzár jelzőfény
- 7** Késleltetett indítás gomb
- 8** Gyerekzár gomb
- 9** Féltöltés jelzőfény
- 10** Extra szárítás jelzőfény
- 11** Féltöltés gomb
- 12** Extra szárítás gomb
- 13** Indítás/szünet gomb













Jelzőfények	Leírás
	Öblítőszer-jelző. Akkor világít, ha öblítő betöltésére van szükség.
	Sójelző. Akkor világít, ha só betöltésére van szükség.
	Késleltetett indítás jelzése. Akkor világít, ha késleltetett indítás van beállítva.
	Gyerekzár jelzőfénye. Akkor világít, ha a gyerekzár funkció be van kapcsolva.
	Féltöltés jelzőfény. Akkor világít, ha a féltöltés-funkció be van kapcsolva.
	Extra szárítás jelzőfény. Akkor világít, ha az extra szárítás funkció be van kapcsolva.

Programok

Program	Szennyezettség mértéke / edény típusa	Programfázisok	Választási lehetőségek
 (Intenzív)	<ul style="list-style-type: none"> Erős szennyeződés Cserépedény, evőeszköz, fazék és serpenyő 	<ul style="list-style-type: none"> Előmosás Mosás (60 °C) Öblítés Öblítés (65-72 °C) Szárítás 	<ul style="list-style-type: none"> Késleltetett indítás Féltöltés Extra szárítás
ECO (ECO) ¹⁾	<ul style="list-style-type: none"> Normál szennyeződés Edények, evőeszközök és serpenyők 	<ul style="list-style-type: none"> Előmosás Mosás (45 °C) Öblítés (60 °C) Szárítás 	<ul style="list-style-type: none"> Késleltetett indítás Féltöltés Extra szárítás
 (Üveg)	<ul style="list-style-type: none"> Enyhe szennyeződés Üveg 	<ul style="list-style-type: none"> Előmosás Mosás (45 °C) Öblítés Öblítés (55-60 °C) Szárítás 	<ul style="list-style-type: none"> Késleltetett indítás Féltöltés Extra szárítás
 (90 perc)	<ul style="list-style-type: none"> Normál szennyeződés 	<ul style="list-style-type: none"> Mosás (55 °C) Öblítés Öblítés (60-65 °C) Szárítás 	<ul style="list-style-type: none"> Késleltetett indítás Féltöltés Extra szárítás
 (Gyors)	<ul style="list-style-type: none"> Enyhe szennyeződés Cserépedény és evőeszköz 	<ul style="list-style-type: none"> Mosás (45 °C) Öblítés Öblítés (45 °C) 	<ul style="list-style-type: none"> Késleltetett indítás

1) Ez a program használja fel a leghatékonyabban a vizet és az energiát, normál szennyezettségű edény és evőeszköz esetén. (Ez a tesztelést végző intézetek standard programja).

Fogyasztási értékek

Program	Szárítási fázis	Használható funkciók	Program időtartama (perc)	Vízfogyasztás (liter/ciklus)	Energiafogyasztás (kWh/ciklus)
	✓	 $\frac{1}{2}$  ⁺	180	13,9	1,275-1,385
ECO	✓	 $\frac{1}{2}$  ⁺	230	11,0	0,937
	✓	 $\frac{1}{2}$  ⁺	125	13,9	0,850-0,925
	✓	 $\frac{1}{2}$  ⁺	90	11,2	0,955-1,030
	-		30	10,3	0,584

1. Az értékek a víz nyomásától és hőmérsékletétől, a hálózati feszültség változásaitól, a választott lehetőségtől és az edények mennyiségétől függően változhatnak.

2. Az ECO program normál szennyeződésű edények mosogatására alkalmas, amely a kombinált energia- és vízfogyasztást tekintve a leghatékonyabb program ilyen típusú edényekhez. Ezt a programot használják az Európai Unió Környezetbarát tervezés irányelvének való megfelelés értékelésére is.

3. Az evőeszközök háztartási mosogatógépben végzett mosása általában kevesebb vizet és energiát fogyaszt, mint a kézi mosogatás, ha a gyártó előírásainak megfelelően használják a gépet.

4. Az eco programtól eltérő programok megadott értékei csak tájékoztató jellegűek.



Tájékoztatás a tesztelő intézetek számára

A (pl. EN60436 szerinti) teljesítménytesztekhez szükséges adatok beszerzéséhez kérjük, írjon e-mailt a következő címre:

info.dishwasher@meicloud.com

Kérjük, az igénylésében tüntesse fel a termék kódszámát (PNC), ami a típusablán található.

Funkciók

-  A választási lehetőségeket a program futása közben nem lehet be- vagy kikapcsolni.
-  Ha egy funkció egy adott programhoz nem használható, akkor a hozzá tartozó jelzőfény nem világít.
-  A kiválasztott lehetőség hatással lehet a víz- és energiafogyasztásra, illetve a program időtartamára is.

A kezelőpanel gombjainak zárolásához/feloldásához nyomja meg és 3 másodpercig tartsa nyomva a  gnyerekszár gombot.

Féltöltés funkció

Kisebb mennyiség esetén ezzel a funkcióval vizet és energiát takaríthat meg.

A féltöltés funkció bekapcsolásához a program kiválasztása után nyomja meg a  gombot.

Gyerekszár

Ezzel a funkcióval a be/ki gombot kivéve minden gomb működését le lehet tiltani, hogy a gyerekek ne indíthassák el véletlenül a mosogatógépet.

Beállítások

A vízlágyító

A vízlágyító eltávolítja az ásványi anyagokat a bemenő vízből, amelyek jelentős hatással lennének a mosogatási eredményre, és magára a készülékre.

Minél több ilyen ásványi anyag van a vízben, annál keményebb a víz. A víz keménységét ekvivalens

skálával mérjük.

A vízlágyítót az Ön által használt víz keménységéhez kell beállítani. A helyi vízmű felvilágosítással szolgál a víz keménységére vonatkozóan. A jó mosogatási eredményhez szükség van a vízlágyítás helyes szintjének beállítására.

Víz keménysége

Német keménységi fok (°dH)	Francia keménységi fok (°fH)	mmol/l	Clarke fok	Vízlágyítás szintje	Sófogyasztás (gramm/ciklus)	Regenerálás gyakorisága (X ciklusonként)
35 - 55	61 - 98	6,1 - 9,8	43 - 69	H6	60	1
23 - 34	41 - 60	4,1 - 6,0	29 - 42	H5	30	2
18 - 22	31 - 40	3,1 - 4,0	22 - 28	H4	20	3
12 - 17	21 - 30	2,1 - 3,0	15 - 21	H3 ¹⁾	12	5
6 - 11	10 - 20	1,0 - 2,0	7 - 14	H2	9	10
0 - 5	0 - 9	0 - 0,94	0 - 6	H1 ²⁾	0	NEM

1) Gyári beállítás.

2) Ilyen érték esetén ne használjon sót.



Akár normál mosogatószert, akár kombinált tablettát használ (sóval vagy só nélkül), a só-utántöltési jelzés megfelelő működéséhez be kell állítani a helyes vízkeménységet.

-  A sót tartalmazó kombinált tabletták nem eléggé hatékonyan lágyítják a kemény vizet.

Minden regeneráláshoz további 2,0 liter víz szükséges, az energiafogyasztás 0,02 kWh-val nő, és a program ideje 4 perccel hosszabb.

A vízlágyítás szintjének beállítása

1. Zárja be a mosogatógép ajtaját és a be/ki gombbal kapcsolja be a készüléket.
2. A bekapcsolás után 60 másodpercen belül nyomja meg és 5 másodpercnél hosszabb ideig tartsa nyomva a programgombot, ekkor lehetőség van a vízlágyító beállítására. A sójelző villog.
3. A programgomb megnyomásával állítsa be a helyi vízkeménységnek megfelelő beállítást, amelyek a következő sorrendben választhatók: H3->H4->H5->H6->H1->H2->H3.
4. Várjon 5 másodpercig, vagy a beállítás érvényesítéséhez és kilépéshez nyomja meg a be/ki gombot.

Vízlágyítás szintje	LED jelzőfény (○ : jelzőfény nem világít; ● : jelzőfény világít)		
			
H1	○	○	●
H2	○	●	○
H3	○	●	●
H4	●	○	○
H5	●	○	●
H6	●	●	○

Öblítőszer elfogyásának jelzése

Az öblítőszer használatával a szárítás csík- és foltmentes lesz. A tökéletes szárítás érdekében mindig használjon öblítőszer.

A készülék a forró öblítési fázisban automatikusan adagolja az öblítőszer.

Ha az öblítőszer-tartály üres, akkor világítan kezd egy jelzőfény (☼), amely arra figyelmeztet, hogy az öblítőszer után kell tölteni. Más esetekben a maradék mennyiséget az öblítőszer-jelző fekete pontjának méretéből becsülheti meg, az alábbiak szerint:

- | | | | |
|---|------|---|-----|
| ● | Tele | ● | 3/4 |
| ◐ | 1/2 | ◑ | 1/4 |
| ○ | Üres | | |

Az öblítőszer szintje

Az öblítőszer adagolási mennyiségét az „1” (minimális mennyiség) és a „4” (maximális mennyiség) között lehet beállítani.

Az öblítőszer szintjének beállítása

Távolítsa el az öblítőszer-tartály kupakját. Az öblítőszerjelző tárcsáját forgassa egy számra (1-4).

Ha az edények nem megfelelően száradnak meg, vagy foltosak, a tárcsát forgassa a következő nagyobb számra, amíg az edények foltmentesek nem lesznek. Forgassa a kisebb szám felé, ha az edényeken ragadós fehér lerakódás, vagy az üvegedényeken vagy késpengéken kékes lerakódás van.

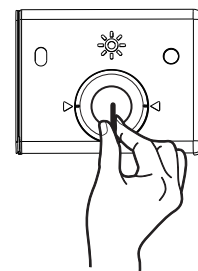

A billentyűhang bekapcsolása és kikapcsolása

A billentyűhang be- és kikapcsolásához 3 másodpercig tartsa nyomva a $\frac{1}{2}$ és ||||^+ gombot.

Az első használat előtt

1. A vízlágyító beállított szintjének a bemenő víz keménységéhez kell illeszkednie. Ha nem így van, korrigálja a vízlágyító szintjét.
2. Töltse fel a sótartályt.
3. Töltse fel az öblítőszer-adagolót.
4. Nyissa meg a vízcsapot.
5. Az esetleg a készülékben található gyártási maradványok eltávolításához indítson el egy programot. Ne használjon mosogatószer és ne tegyen semmit a mosogatógépbe.

- i** A program elindítása után 5 percig tarthat, amíg a készülék regenerálja a vízlágyítóban található műgyantát. Úgy tűnik, mintha nem működne a készülék. A mosogatási fázis csak ennek a műveletnek a befejeződése után indul el. Az eljárás periodikusan ismétlődik.

A sótartály

- ⚠ VIGYÁZAT!** Csak a mosogatógépekhez való nyers só használja. A finomított só növeli a korrózió kockázatát.

A sót a vízlágyítóban található műgyanta regenerálására, és a mindennapi jó mosogatási eredmény biztosításához használjuk.

A sótartály feltöltése

- i** A sótartályt csak akkor töltsse fel, ha a sójelző világít.

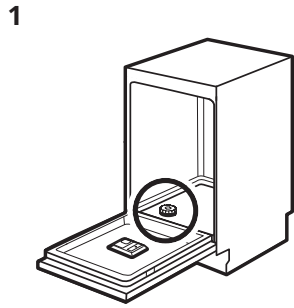

A sótartály a készülék alján található.

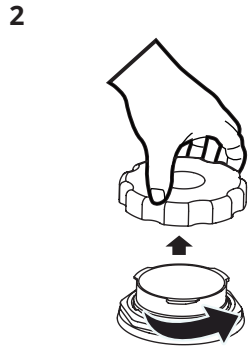

Vegye le a sótartály fedelét.

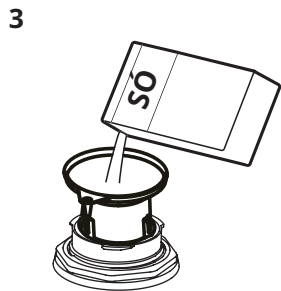

Tegyen 1,5 kg mosogatógépsót a sótartályba.

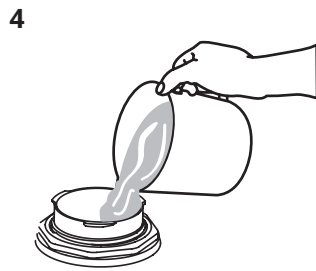

A sótartályt a maximum-jelzésig töltsse fel vízzel.

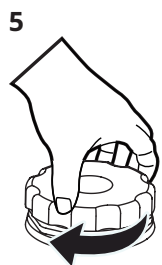

Szorosan zárja le a sótartály fedelét.

⚠ VIGYÁZAT! A tartály feltöltésekor víz és só juthat ki a tartályból. A sótartály feltöltése után a korrózió megelőzése érdekében azonnal indítson el egy programot.

Az öblítőszer-adagoló feltöltése

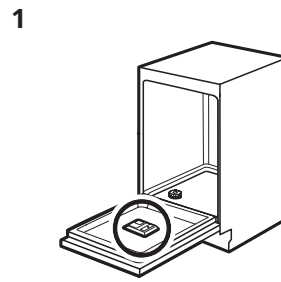

Az öblítőszer-adagoló az ajtó belső oldalán található.

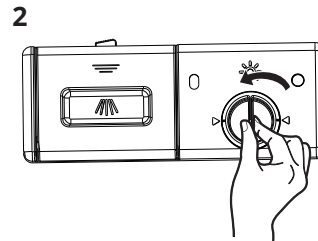

Balra forgatva vegye le az öblítőszer-tartály fedelét.

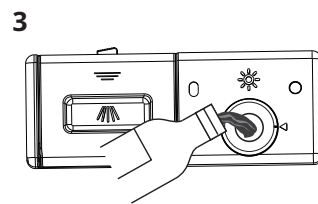

Az öblítőszer-tartályt töltsse fel öblítőszerrel. Ügyeljen arra, hogy ne töltsse túl.

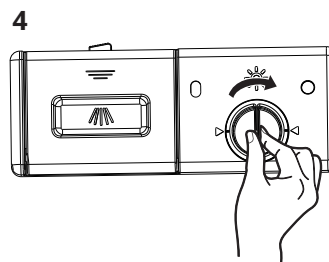

Jobbra forgatva zárja vissza az öblítőszer-tartály fedelét.

Napi használat

- Nyissa meg a vízcsapot.
- A be/ki gombbal kapcsolja be a készüléket.
 - Ha a sójelző világít, töltsse fel a sótartályt.
 - Ha az öblítőszer-jelző világít, töltsse fel az öblítőszer-adagolót.
- A szórókart kézzel megforgatva ellenőrizze, hogy szabadon forog-e.
- Tegye az edényeket a kosarakba és adagolja be a mosogatószeret.
- Állítsa be, és indítsa el az edények típusának és a szennyeződés mértékének megfelelő mosogatóprogramot.

A mosogatószer használata

1

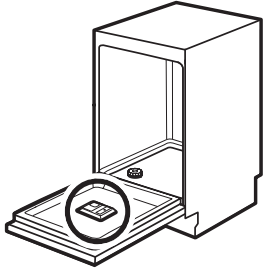

A mosogatószer-adagoló az ajtó belső oldalán található.

2

Összenyomás

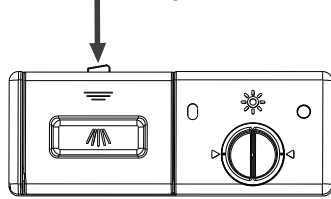

A mosogatószer-tartály kioldógombját megnyomva nyissa fel a fedelet.

3

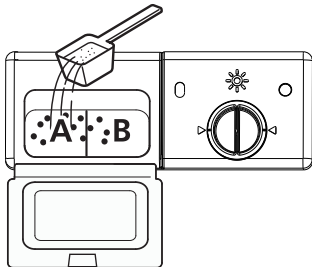

A nagyobb tartályba (A) töltsse be a mosogatószer-t. Erősen szennyezett edények esetén a kisebb tartályba (B) is tegyen mosogatószer-t, ami az előmosás során adagolódik be.

4

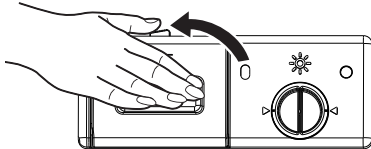

Kattanásig nyomja le a fedelet.

Az automatikus kikapcsolás funkció

Ez a funkció csökkenti az energiafogyasztást azzal, hogy automatikusan kikapcsolja a készüléket, amikor az nem dolgozik.

A funkció életbe lépésének időpontja:

- 15 perccel a program befejeződése után.
- 15 perccel azután, ha a program nem indult el.

Program indítása



VIGYÁZAT! A mosási ciklus befejeződése előtt ne vegye ki a kosarakat a mosogatógépből.

1. Húzza ki a felső és az alsó kosarat, tegye be az edényeket és tolja vissza a kosarakat. Javasoljuk, hogy először az alsó, majd a felső kosarat töltsse fel.
2. Töltsse be a mosogatóport.
3. Dugja be a hálózati csatlakozót a konnektorba. A tápfeszültség értékét lásd a készülék ajtajának belső felén található típustáblán. Győződjön meg róla, hogy a vízellátás teljes nyomással működik.
4. Zárja be az ajtót, majd nyomja meg a be/ki gombot.
5. Válasszon egy programot, az annak megfelelő jelzőfény világítani kezd. Ezután nyomja meg az Indítás/Szünet gombot és a készülék megkezd a program végrehajtását.

Program késleltetett indítása

1. Zárja be a készülék ajtaját, majd állítson be egy programot.
2. A  gombot többször megnyomva álljon a késleltetési idő beállítására (3/6/9 óra). A késleltetett indítás jelzőfénye bekapcsolódik.
3. A visszaszámlálás indításához nyomja meg az Indítás/ Szünet gombot.

A visszaszámlálás ideje alatt lehetőség van a késleltetési idő módosítására, de a program és a választási lehetőségek nem módosíthatók. Ügyeljen arra, hogy először az Indítás/Szünet gombot nyomja meg.

A visszaszámlálás befejeződésekor elindul a program.

Az ajtó kinyitása a készülék működése közben

Ha a készülék működése közben kinyitja az ajtót, akkor a készülék leáll. Ez hatással lehet az energiafogyasztásra és a program időtartamára.

Az ajtó bezárása után 10 másodpercen belül a készülék folytatja a működést.

A késleltetett indítás törlése a visszaszámlálás alatt

Ha törli a késleltetett indítást, akkor újra be kell állítani a programot és a választási lehetőségeket.

A be/ki gombbal kapcsolja ki a készüléket. Ekkor a késleltetett indítás törlődik.

Program leállítása

A be/ki gombbal kapcsolja ki a készüléket. Vagy az ajtó kinyitásával állítsa le a futó programot, várjon pár másodpercig, amíg a készülék teljesen leáll, majd nyomja meg a be/ki gombot. Ekkor a program törlődik. Új program indítása előtt ellenőrizze, hogy a mosogatószer-adagolóban van-e mosogatószer.

Program befejezése

1. Nyomja meg a be/ki gombot, vagy várja meg, amíg az automatikus kikapcsolás funkció kikapcsolja a készüléket. Ha az automatikus kikapcsolás előtt kinyitja az ajtót, akkor a készülék automatikusan kikapcsolódik.
2. Zárja el a vízcsapot.

A program befejeződése után a készülék 8 másodpercig hangjelzést ad, majd készenléti üzemmódba lép.

Ha a hangjelzés közben kinyitja az ajtót, a készülék azonnal készenléti üzemmódba lép.

A program módosítása programfutás közben

A programot csak akkor lehet módosítani, ha még csak rövid ideig futott, egyébként előfordulhat, hogy a mosószer már beadagolódtott, vagy a mosószeres víz leeresztése már megtörtént. Ilyen esetben a mosogatógépet alaphelyzetbe kell állítani és a mosogatószert újra be kell tölteni. A mosogatógépet a következőképpen lehet alaphelyzetbe állítani:

1. Zárja be a készülék ajtaját és nyomja meg az Indítás/Szünet gombot.
2. A jelenlegi program törléséhez 3 másodpercnél hosszabban tartsa nyomva a programgombot. A készülék a programválasztás üzemmódba lép.
3. Ekkor beállíthatja a kívánt programot.

Elfelejtett betenni egy edényt?

A mosogatószer-adagoló kinyílása előtt bármikor további edényt lehet betenni. Ilyen esetben kövesse a következő lépéseket:

1. A program leállításához nyomja meg az Indítás/Szünet gombot.
2. Amikor a szórókarok leállnak, teljesen kinyithatja az ajtót.
3. Tegye be a kifelejtett edényeket.
4. Csukja be az ajtót.
5. Nyomja meg az Indítás/Szünet gombot és a mosogatógép 10 másodpercen belül működni kezd.

A felső kosár beállítása

A felső kosár magasságát egyszerűen módosítani lehet, hogy illeszkedjen a felső vagy az alsó kosárban lévő edények méretéhez.

FONTOS! A kosár beállítása előtt vegyen ki belőle minden edényt. A kosárnak üresnek kell lennie.

A felső kosár magasságát a következőképpen lehet beállítani:

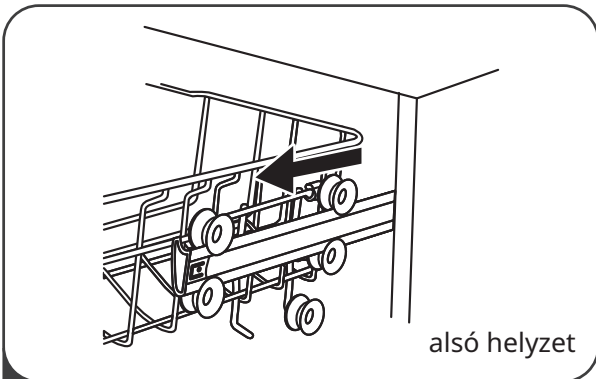

- 1 Húzza ki a felső kosarat.

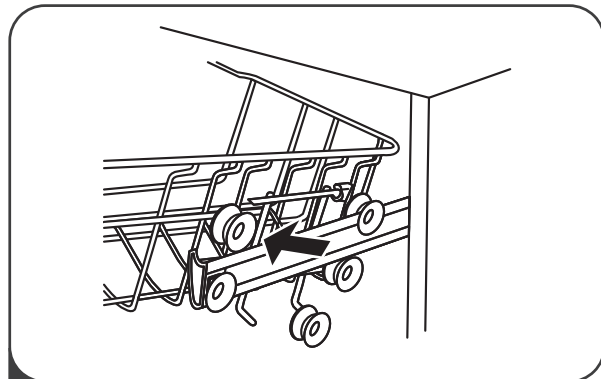

- 2 Vegye ki a felső kosarat.

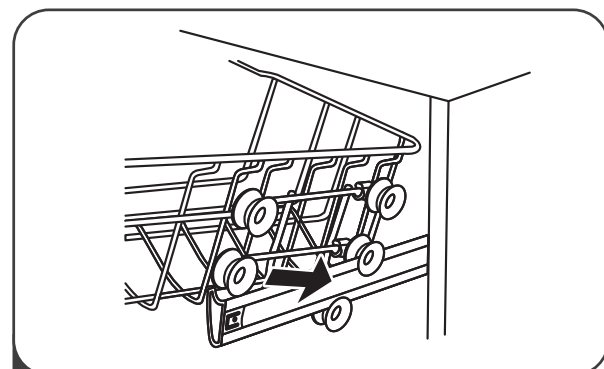

- 3 A felső kosarat helyezze át a felső vagy az alsó görgőkre.

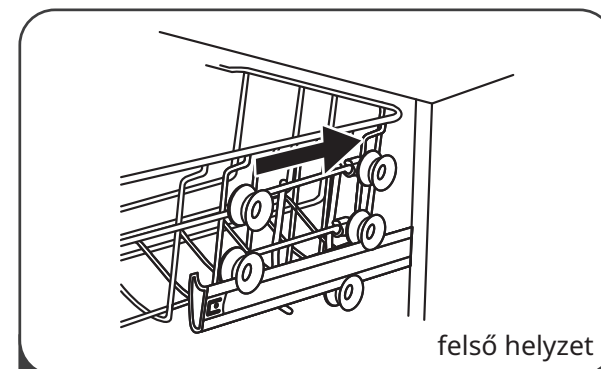

- 4 Tolja be a felső kosarat.

Állítható pohárpólc

A felső kosárban található pohárpólcot be lehet hajtani, így nagyobb hely marad a magasabb edények számára.

A behajtáshoz húzza fel a pohárpólcot.



Állítható alsó kosár

Az alsó kosár tüskéit be lehet hajtani, hogy több hely maradjon a nagyobb edények számára.

Nyomja be az alsó kosár tüskéit.

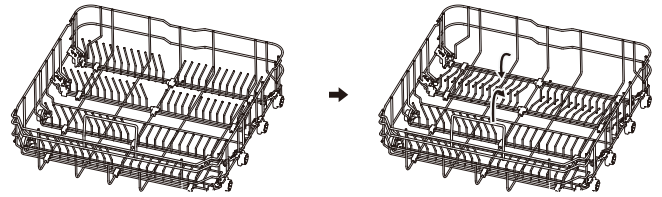

Tippek és tanácsok

Általános

A következő tanácsok optimális tisztítási és szárítási teljesítményt biztosítanak a mindennapi használatban, és segítenek a környezet védelmében is.

- Az edényekről távolítsa el a nagyobb ételmaradványokat.
- Kézzel ne mosogassa el előre az edényeket. Ha szükséges, használja az előmosogató programot (ha van), vagy válasszon előmosogatást is tartalmazó programot.
- A készülék megtöltésekor győződjön meg arról, hogy a szórókar fúvókáiból kiáramló víz teljesen el tudja érni és le tudja mosni az edényeket. Ügyeljen arra, hogy az edények ne érjenek egymáshoz és ne fedjék el egymást.
- A mosogatószer, az öblítőszer és a só külön is használható, de kombinált tablettákat is használhat (pl. „3 az 1-ben”, „4 az 1-ben”, „Minden 1-ben”). Tartsa be a csomagoláson található utasításokat.
- Válassza az edények típusának és szennyezettségének megfelelő programot. A normál szennyezettségű edények és evőeszközök esetében az ECO program biztosítja a leghatékonyabb víz- és energiafogyasztást.

Só, öblítőszer és mosogatószer használata

- Csak mosogatógéphez való só, öblítőszer és mosogatószer használjon. Más termékek károsíthatják a készüléket.
- Ha a víz kemény, vagy nagyon kemény, akkor azt javasoljuk, hogy az optimális tisztítási és szárítási eredmény érdekében külön normál mosogatószert (por, zselé, adalékokat nem tartalmazó tabletták), öblítőszer és só használjon.
- Legalább havonta egyszer működtesse a készüléket olyan készülék-tisztítóval, ami erre a célra alkalmas.
- A rövid programok esetén a mosogatószer-tabletták nem oldódnak fel teljesen. Az edényeken maradó mosogatószer-maradékok elkerülése érdekében javasoljuk, hogy a tablettákat csak hosszú programokkal használja.

- Csak a megfelelő mennyiségű mosogatószert használja. Vegye figyelembe a mosogatószer csomagolásán feltüntetett utasításokat.

Mi a teendő, ha nem akar kombinált tablettákat használni?

Mielőtt külön mosogatószert, öblítőszer és só kezdene használni, végezze el a következő eljárást.

1. Állítsa be a vízlágyító legmagasabb szintjét.
2. A só- és öblítőszer-tartály legyen tele.
3. Indítsa el a legrövidebb, öblítést is tartalmazó programot. Ne használjon mosogatószert és a kosarak legyenek üresek.
4. A program befejezése után a vízlágyító szintjét állítsa a hálózati víznek megfelelő értékre.
5. Állítsa be az öblítőszer adagolási mennyiségét.
6. Kapcsolja be az öblítőszer elfogyásának jelzését.

A kosarak feltöltése

 Példák a kosarak feltöltésére: 582. oldal.

- A készülékben csak mosogatógépben mosható edényeket mosogasson.
- A készülékbe ne tegyen fából, alumíniumból, ónból és rézből készült tárgyakat.
- Ne tegyen a készülékbe vizet elnyelő tárgyakat (szivacs, törülőruha).
- Az edényekről távolítsa el az ételmaradékot.
- A ráégett ételmaradékot tartalmazó edényeket áztassa vízbe.
- Az üregek edényeket (pohár, bögre, serpenyő) a nyílásukkal lefelé tegye a kosárba.
- Az evőeszközök és az edények ne érintsék egymást. A kanalakat keverje más evőeszközökkel.
- A poharak ne érjenek egymáshoz.
- A kisebb tárgyakat az evőeszköz-kosárba tegye.
- A könnyebb tárgyakat a felső kosárba tegye. Ügyeljen arra, hogy a tárgyak ne mozogjanak.

A program elindítása előtt

Ellenőrizze a következőket:

- a szűrők tiszták és megfelelően vannak behelyezve,
- a sótartály kupakja szorosan zárva van,
- a szórókarok nincsenek eldugulva,
- a készülékben van só és öblítőszer (hacsak nem kombinált tablettát használ),
- az edények megfelelően vannak elhelyezve a kosárban,
- a program a készülék feltöltöttségének és a szennyeződés mértékének megfelelő,

- a mosogatószer mennyisége megfelelő.

A kosarak kiürítése

- i** A jobb szárítási eredmény érdekében az edények eltávolítása előtt pár percre resnyire hagyja nyitva a készülék ajtaját.

 1. Az edények eltávolítása előtt hagyja lehűlni őket. A forró edények könnyebben sérülnek.
 2. Először az alsó, majd a felső kosárból vegye ki az edényeket.

i A program befejeződése után még maradhat víz a készülék oldalfalain és ajtaján.

Példák a kosarak feltöltésére

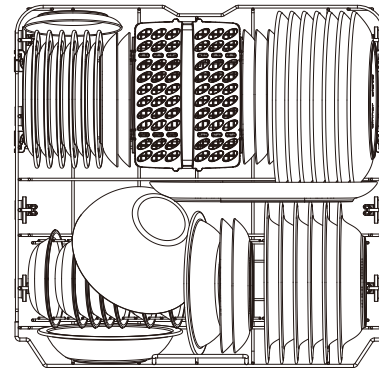
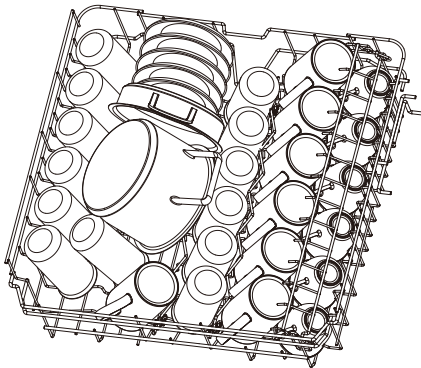

Edénypolc

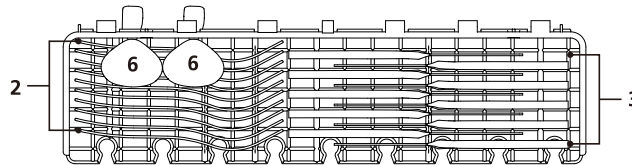

Evőeszközkosár

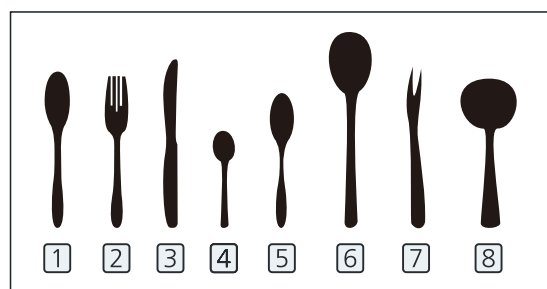
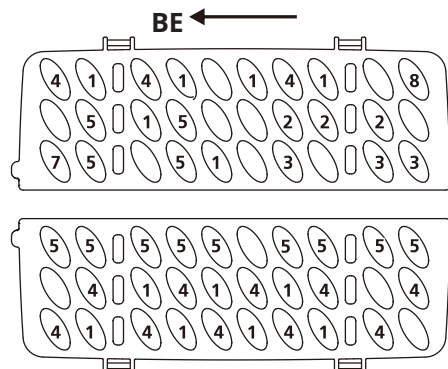

Ápolás és tisztítás

⚠ FIGYELMEZTETÉS! A karbantartás megkezdése előtt kapcsolja ki a készüléket és a hálózati kábelét csatlakoztassa le a hálózati feszültségről.

i A szennyezett szűrők és az eltömődött szórókarok csökkentik a készülék teljesítményét. Rendszeresen ellenőrizze, és szükség esetén tisztítsa meg őket.

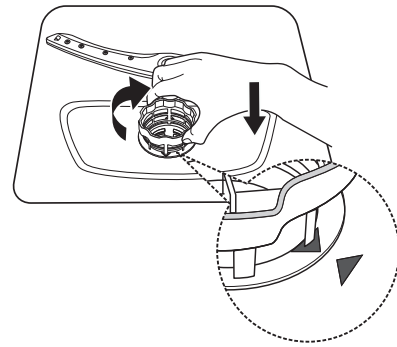

A szűrők tisztítása

1. A szűrőt fordítsa el balra, majd emelje ki a készülékből.

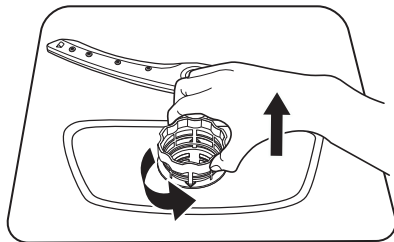

2. Erősen fogja meg B-t, majd a hüvelykujjával nyomja meg a legszélesebb rúd tetejét és húzza ki A-t.

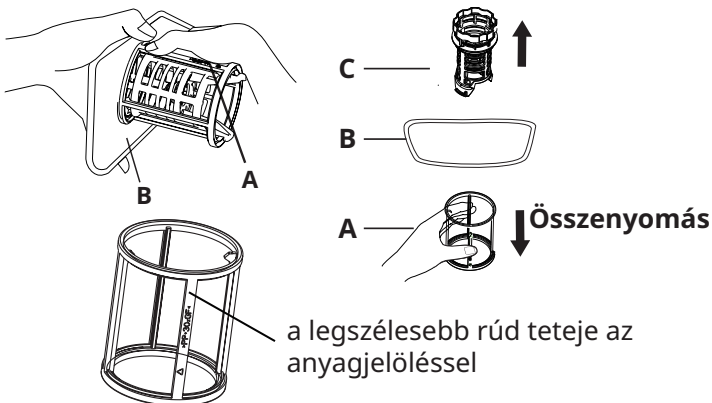

3. Folyóvíz alatt mossa ki a szűrőből a nagyobb ételmaradványokat. Az alaposabb tisztításhoz használjon tisztítókefét.

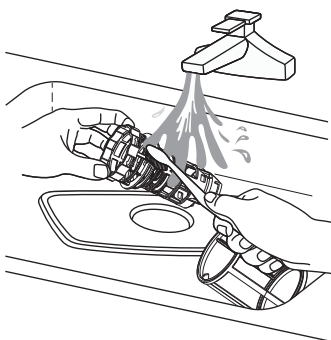

4. Fordított sorrendben helyezze vissza a szűrőket, tegye vissza a szűrőbetétet fordítsa jobbra a zárást jelző nyíl felé.

A szórókarok tisztítása

Javasoljuk, hogy a fúvókák eltömődésének megelőzése érdekében rendszeresen tisztítsa a felső és az alsó szórókart. Az eltömődött fúvókák csökkentik a tisztítási teljesítményt.

1. Húzza ki a felső és az alsó kosarat.
2. A felső szórókart a közepén található anyacsavart megfogva és a szórókart balra forgatva lehet levenni a felső kosárról.

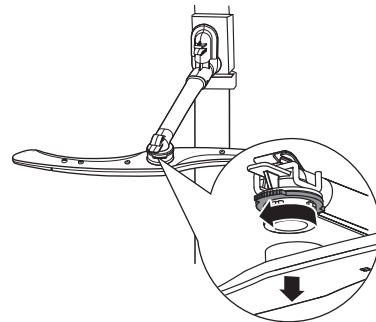

3. Az alsó szórókart egyszerűen felfelé húzva lehet levenni.

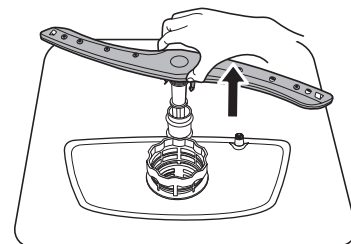

4. A felső és az alsó szórókart folyó víz alatt tisztítsa meg. A szórókarok fúvókáiból egy hegyes eszközzel (pl. fogpiszkáló) távolítsa el a szennyező részecskéket.

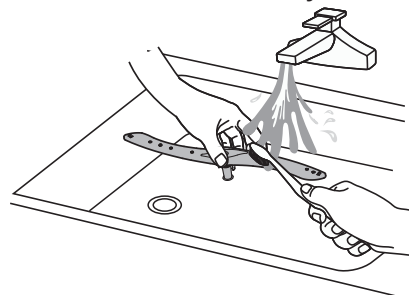

5. A tisztítás után helyezze vissza a szórókarokat. A felső szórókar közepét a felső kosáron lévő anyához illesztve és jobbra forgatva rögzítse a helyére.
Az alsó szórókart egyszerűen nyomja vissza a helyére.

Külső tisztítás

- A készüléket nedves, puha ruhával tisztítsa.
- Csak semleges tisztítószeret használjon.
- Ne használjon súroló hatású termékeket, súrolószivacsot vagy oldószert.

Belső tisztítás

- Puha és nedves kendővel gondosan tisztítsa meg a készüléket, beleértve az ajtó gumitömítését is.
- A készülék teljesítményének fenntartása érdekében mosogatógéphez való tisztítószer használjon, legalább havonta egyszer. Gondosan tartsa be a tisztítószer csomagolásán található előírásokat.
- Ne használjon súroló hatású termékeket, súrolószivacsot, éles vagy hegyes szerszámot, erős vegyszert, súrolóeszközt vagy oldószert.
- A rövid időtartamú programok használata általában vízkő és zsír lerakódását okozza a készülék belsejében.
- Ennek megakadályozása érdekében legalább havonta kétszer futtasson hosszú időtartamú programot.

Fagy elleni védelem

Télen védje meg a mosogatógépet a fagytól. Minden mosogatási ciklus után végezze el a következőket:

1. Csatlakoztassa le a mosogatógépet a hálózati feszültségről.
2. Zárja el a vízellátást és a vízbemeneti csövet csatlakoztassa le a vízszelepről.
3. Eressze ki a vizet a bemeneti csőből és a vízszelepből. (A vizet egy edénybe gyűjtse.)
4. Csatlakoztassa vissza a vízbemeneti csövet és csatlakoztassa vissza a vízszelepre.
5. Távolítsa el a szűrőt a készülék aljából, és a mélyedésemből szivaccsal távolítsa el a vizet.

A készülék mozgatása

Ha a készüléket mozgatni kell, próbálja függőleges helyzetben tartani. Ha feltétlenül szükséges, a hátára is lehet fektetni.

Ha hosszabb ideig nem használja

Javasoljuk, hogy az üres géppel végezzen egy mosogatási ciklust, a készüléket csatlakoztassa le a hálózati feszültségről, zárja el a vízellátást és kissé hagyja nyitva a készülék ajtaját. Így az ajtó-tömítések tovább tartanak és nem képződnek szagok a készülék belsejében.

Hibaelhárítás

Ha a készülék nem indul el, vagy működés közben leáll, először ellenőrizze, hogy a táblázat információi alapján saját maga is meg tudja-e oldani a problémát, ha nem, akkor lépjen kapcsolatba egy hivatalos szakszervizzel.



FIGYELMEZTETÉS! A nem megfelelően elvégzett javítás súlyos biztonsági kockázatot jelenthet a felhasználó számára. Minden javítást szakképzett személyzetnek kell végeznie.

Probléma	Lehetséges ok és megoldás
Nem lehet bekapcsolni a készüléket.	<ul style="list-style-type: none"> • Ellenőrizze, hogy a hálózati kábel csatlakozik-e a hálózati csatlakozóra. • A biztosítékdozban ellenőrizze a biztosítók épségét.
A program nem indul el.	<ul style="list-style-type: none"> • Ellenőrizze, hogy a készülék ajtaja zárva van-e. • Ha késleltetett indítás van beállítva, akkor törölje a beállítást, vagy várja meg a visszaszámlálás végét. • A készülék elindította a vízlágyítóban található műgyanta újratöltését. Az eljárás időtartama kb. 5 perc.
A készülék nem tölt be vizet.	<ul style="list-style-type: none"> • Ellenőrizze, hogy a vízcsap nyitva van-e. • Ellenőrizze, hogy a vízellátás nyomása nem túl kicsi-e. Ennek érdekében lépjen kapcsolatba a vízszolgáltatóval. • Ellenőrizze, hogy a vízcsap nem dugult-e el. • Ellenőrizze, hogy a bevezető tömlő szűrője nem dugult-e el. • Ellenőrizze, hogy a bevezető tömlőn nincsenek-e hajlítások vagy törések.

Probléma	Lehetséges ok és megoldás
A készülék nem éri el a szükséges hőmérsékletet.	<ul style="list-style-type: none"> A fűtőegység elromlott. Vegye fel a kapcsolatot a helyi hivatalos szakszervizzel.
A készülék nem ereszti le a vizet.	<ul style="list-style-type: none"> Ellenőrizze, hogy a leeresztő csővég nem dugult-e el. Ellenőrizze, hogy a kivezető tömlő szűrője nem dugult-e el. Ellenőrizze, hogy a belső szűrőrendszer nem dugult-e el. Ellenőrizze, hogy az elvezető tömlőn nincsenek-e hajlítások vagy törések.
A készülék működés közben többször leáll és újraindul.	<ul style="list-style-type: none"> Ez normális jelenség. Ez optimális tisztítást és energiamegtakarítást eredményez.
A program túl hosszú ideig tart.	<ul style="list-style-type: none"> Ha késleltetett indítás van beállítva, akkor törölje a beállítást, vagy várja meg a visszaszámlálás végét.
A kijelzett hátralévő idő nő, és majdnem eléri a program időtartamának végét.	<ul style="list-style-type: none"> Ez nem hiba. A készülék megfelelően működik.
Kis mértékű szivárgás a készülék ajtajánál.	<ul style="list-style-type: none"> A készülék nem áll vízszintben. Az állítható lábakkal (ha vannak) szintezze a készüléket. A készülék ajtaja nincs középen. Állítsa be a hátsó lábat (ha van).
A készülék ajtaja nehezen záródik.	<ul style="list-style-type: none"> A készülék nem áll vízszintben. Az állítható lábakkal (ha vannak) szintezze a készüléket. Az edények széle kiáll a kosarokból.
Zörgő/kopogó hang hallatszik a készülék belsejéből.	<ul style="list-style-type: none"> Az edények nem megfelelően vannak elrendezve a kosarakban. Lásd a kosarak feltöltéséről szóló részt. Ellenőrizze, hogy a szórókarok szabadon tudnak-e mozogni.
A készülék lecsapja a kismegszakítót.	<ul style="list-style-type: none"> A kismegszakító terhelhetősége nem elegendő egyszerre az összes készülék táplálásához. Ellenőrizze a hálózati aljzat terhelését és a kismegszakító kapacitását, vagy kapcsolja ki az aljzatra csatlakozó egyik készüléket. A készülék belső elektromos hibája. Vegye fel a kapcsolatot a helyi hivatalos szakszervizzel.

i A további lehetséges okokat az „**Az első használat előtt**”, a „**Napi használat**”, vagy a „**Tippek és tanácsok**” c. részben találhatja meg.

Ha a készülékkel probléma van, kapcsolja ki, majd be. Ha a probléma ismét jelentkezik, értesítse a hivatalos szakszervizt.

A mosogatás és a szárítás határfoka nem kielégítő







Probléma	Lehetséges ok és megoldás
Nem megfelelő mosogatás.	<ul style="list-style-type: none"> Lásd: „Napi használat”, „Tippek és tanácsok” és kosarak feltöltése. Használjon intenzívebb mosogatóprogramot. Tisztítsa meg a szórókarokat és a szűrőket. Lásd: „Ápolás és tisztítás”.
Nem megfelelő szárítás.	<ul style="list-style-type: none"> Az edények túl sokáig voltak a zárt készülékben. Nincs öblítőszer, vagy kevés. Állítsa nagyobb szintre az öblítő adagolóját. A műanyag edényeket sokszor törőlkendővel kell szárazra törölni. A jobb szárításhoz válassza az extra szárítás lehetőséget. Javasoljuk, hogy mindig használjon öblítőszert, még a kombinált tablettákkal együtt is.

Probléma	Lehetséges ok és megoldás
A poharakon és edényeken fehér csíkok vagy kékes rétegek látszanak.	<ul style="list-style-type: none"> • Az öblítőszer-adagoló túl sok öblítőszer-t adagol. Állítsa kisebbre az öblítőszer-adagolás szintjét. • Túl sok a mosogatószer.
Az edényeken és poharakon lerakódások vagy vízcseppek száradási nyomai láthatók.	<ul style="list-style-type: none"> • Az öblítőszer adagolási mennyisége nem megfelelő. Állítsa nagyobb szintre az öblítő adagolóját. • Az ok az öblítőszer minősége is lehet.
Az edények nedvesek.	<ul style="list-style-type: none"> • A programban nincs szárítási fázis, vagy a szárítási fázis hőmérséklete túl alacsony. • Az öblítőszer-adagoló üres. • Az ok az öblítőszer minősége is lehet. • Az ok a kombinált tableta minősége is lehet. Próbáljon ki más márkát, vagy kapcsolja be az öblítőszer-adagolót és használjon öblítőszer-t a kombinált tablettával együtt.
A készülék belseje nedves.	<ul style="list-style-type: none"> • Ez nem a készülék hibája. A levegő páratartalma okozza, ami lecsapódik a készülék falán.
Szokatlan habzás mosogatás közben.	<ul style="list-style-type: none"> • Csak mosogatógépekhez ajánlott mosogatószert használjon. • Szivárgás van az öblítőszer-adagolóban. Vegye fel a kapcsolatot a helyi hivatalos szakszervizzel.
Rozsdanyomok vannak az evőeszközökön.	<ul style="list-style-type: none"> • Túl sok só van a mosogatóhoz használt vízben. Lásd: „A vízlágyító”. • Ezüst és rozsdamentes evőeszközt tett egymás mellé. Az ezüst és rozsdamentes acél evőeszközöket ne tegye szorosan egymás mellé.
A program befejeződése után mosogatószer-maradványok vannak az adagolóban.	<ul style="list-style-type: none"> • A mosogatószer-tabletta az adagolóba szorult és a víz nem mosta ki teljesen. • A víz nem tudja kimosni a mosogatószert az adagolóból. Ellenőrizze, hogy a szórókar nincs-e akadályozva, vagy eldugulva. • Ellenőrizze, hogy a kosárban lévő edények nem akadályozzák-e meg, hogy az adagoló fedele kinyíljon.
Szagok a készülék belsejében.	<ul style="list-style-type: none"> • Lásd: „Belső tisztítás”.
Vízkölerakódás az edényeken, a készülék belső falán vagy az ajtó belsején.	<ul style="list-style-type: none"> • A sószint alacsony; ellenőrizze a sóöltés jelzését. • A sótartály kupakja meglazult. • A hálózati víz kemény. Lásd: „A vízlágyító”. • Kombinált tableta használata esetén is használjon sót, és állítsa be a vízlágyító regenerálását. Lásd: „A vízlágyító” c. fejezetet. • Ha továbbra is vízkölerakódás tapasztalható, tisztítsa meg a készüléket az erre a célra való készüléktisztítókkal. • Próbálkozzon más típusú mosogatószerrel. • Lépjen kapcsolatba a mosogatószer gyártójával.
Homályos, elszíneződött, vagy csorba edények.	<ul style="list-style-type: none"> • A készülékben csak gépi mosogásra alkalmas edényeket mosogasson. • A kosarakat óvatosan töltsen fel és ürítse ki. Lásd a kosarak feltöltését a használati útmutató végén. • A kényes tárgyakat a felső kosárba tegye.

i A további lehetséges okokat az „**Az első használat előtt**”, a „**Napi használat**”, vagy a „**Tippek és tanácsok**” c. részben találhatja meg.

Hibajelzések

Hiba esetén a mosogatógép hibajelzést ad. A következő táblázat a lehetséges hibajelzéseket és azok okait foglalja össze.

Hibajelzés	Jelentés	Lehetséges ok és megoldás
A  jelzőfény gyorsan villog	Hosszabb vízbeltöltési idő.	A szelep nincs nyitva, a vízbemenet eldugult, vagy a nyomás túl kicsi.
A  és  jelzőfény gyorsan villog	A készülék nem éri el a szükséges hőmérsékletet.	A fűtőelem hibás.
A  jelzőfény gyorsan villog	Túlcordulás.	A mosogatógép valamelyik eleme szivárog.
A ECO,  és  jelzőfény gyorsan villog	Kommunikációs hiba a fő áramköri kártya és a kijelző áramköri kártyája között.	Szakadás vagy szakadt vezeték a kommunikációs vezetékezésben.

⚠ FIGYELMEZTETÉS!

- Túlcordulás esetén zárja el a vízellátást, mielőtt a szervizt hívná.
- Ha túltöltés vagy kisebb szivárgás miatt víz van a készülék alján, a vizet a gép újraindítása előtt el kell távolítani.
- Házilag javíthatatlan hiba esetén kérjük, hívjon szakembert.

Műszaki adatok (EN60436)

Szállító megnevezése	IKEA of Sweden AB
Szállító címe	IKEA of Sweden AB, Tulpanvägen 8, 343 81 Älmhult, Svédország
Termék típusa	Mosogatógép
Felállítás típusa	Szabadon álló
Méretek (szé x ma x mé)	60 x 85 x 60 cm
Névleges kapacitás ^{a)} (ps)	13 ^{b)}
Energiahatékonysági osztály ^{a)}	E
EEI ^{a)}	55,9
Tisztítási teljesítmény-index ^{a)}	1,125
Szárítási teljesítmény-index ^{a)}	1,065
Ciklusonkénti energiafogyasztás ^{c)}	0,937 kWh
Ciklusonkénti vízfogyasztás ^{d)}	11 liter
Program időtartama ^{a)}	3:50 (óra:perc)
Levegőben terjedő zajkibocsátás ^{a)}	47 dB (A)
Levegőben terjedő zajkibocsátási osztály ^{a)}	C
Kikapcsolt állapot	0,49 W
Késleltetett indítás	1,00 W

a) Az eco programra.

b) A mosogatható edények maximális száma 13. A kosarak feltöltésére ennek a gyors használatba vételi útmutatónak az elején talál példákat. A helyes feltöltés hozzájárul az energia és víz megtakarításához. Helytelen feltöltés esetén az edények tisztítása sikertelen lehet.

c) Energiafogyasztás kWh-ban ciklusonként, eco módban és hideg víz használatával. A tényleges energiafogyasztás a készülék alkalmazási módjától függ.

d) Vízfogyasztás literben ciklusonként, eco program használatával. A tényleges vízfogyasztás a készülék alkalmazási módjától és a víz keménységétől függ.

i A cikkszám és a sorozatszám a készülék ajtajának belső részén, jobb oldalon elhelyezett típus táblán található.

Cikkszám

XXXXXXXX (8 számjegyű kód)



Serial No.:XXXXXXXX

Sorozatszám

(8 számjegyű kód)

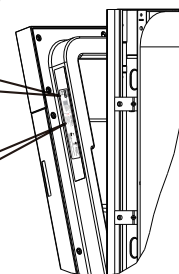

A kép csak példa

Az EU EPREL adatbázis elérése

A készülék típustábláján található QR kód egy weboldalra visz, ahol a készüléket regisztrálni lehet az EU EPREL adatbázisban. Őrizze meg az energiabesorolási címkét, a használati útmutatót és minden más, a készülékhez mellékelt dokumentumot. Az EU EPREL adatbázisban a <https://eprel.ec.europa>.

eu honlapon a típusnév és a típuscímkén található termékszám megadásával további információk találhatóak a készülék jellemzőivel kapcsolatban. Lásd a „Termékleírás” c. fejezetet.

Az energiacímkével kapcsolatos részletes információkért látogasson el a www.theenergylabel.eu weboldalra.

Környezetvédelmi megfontolások

A  szimbólummal jelölt anyagok hulladékkezelése. A csomagolást a megfelelő szelektív hulladékgyűjtőbe tegye. Az elektromos és elektronikus hulladékok újrahasznosításával segítse a környezet és az emberi

egészség védelmét. A  jelzéssel ellátott készülékeket ne dobja a háztartási hulladékok közé. Juttassa el a terméket a helyi újrahasznosító létesítménybe, vagy kérjen tanácsot a helyi önkormányzattól.

IKEA jótállás

Meddig érvényes az IKEA jótállás?

Ez a jótállás a vásárlás dátumától számított 2 évig érvényes, kivéve, ha a helyi jogszabályok másképp nem rendelkeznek. Norvégiában, Portugáliában és Spanyolországban a jótállás a vásárlóhoz történő kiszállítást követő 3 évig érvényes, kivéve, ha a helyi jogszabályok másképp nem rendelkeznek. Az országában érvényes jótállási időt az IKEA.com oldalon találja. A vásárlás bizonyítékeként az eredeti bizonylat szolgál. A jótállás alapján végzett munka nem hosszabbítja meg a készülék jótállási időszakát.

Ki végzi majd a szervizelést?

A szervizt az IKEA szervizszolgáltatója nyújtja a saját szervizeiben, vagy a hivatalos szervizpartnerek hálózatán keresztül.

Mire vonatkozik a jótállás?

A jótállás az IKEA áruházban történt vásárlás dátumától kezdve vonatkozik a készülék azon hibáira, amelyeket a hibás gyártás vagy anyaghiba okoz. A jótállás csak háztartási célú használat esetén érvényes. A kivételek a „Mire nem terjed ki a jótállás?” szakaszban találhatóak. A jótállási időszak alatt a jótállás kiterjed a hiba megszüntetésével kapcsolatban felmerülő költségekre (pl. javítás, alkatrészek, munka és utazás), feltéve, ha javítás céljából speciális kiadások nélkül hozzáférhető a készülék. Ezekre a feltételekre az EU irányvonalak ((EU) 2019/771 irányelv) és a vonatkozó helyi szabályozások érvényesek. A kicserélt alkatrészek az IKEA tulajdonába kerülnek.

Mit tesz az IKEA a probléma megszüntetése érdekében?

Az IKEA kijelölt szervizszolgáltatója megvizsgálja a terméket, és saját hatáskörben eldönti, hogy vonatkozik-e rá ez a jótállás. Ha a jótállás vonatkozik rá, akkor az IKEA szervizszolgáltatója vagy hivatalos szervizpartnere saját döntése alapján vagy megjavítja a hibás terméket, vagy ugyanolyan, illetve hasonló termékre cseréli ki.

Mire nem terjed ki a jótállás?

- Normál kopás és elhasználódás.
- Szándékosságból vagy hanyagságból eredő károsodás, a használati útmutató be nem tartása, a helytelen üzembe helyezés vagy a nem megfelelő feszültségre kapcsolás miatti károsodás, a kémiai vagy elektrokémiai reakció miatti károsodás, a rozsdás, korrózió vagy víz miatti károsodás, beleértve - korlátozás nélkül - a vezetékes víz túlzott kalciumtartalma miatti károsodást is, valamint a normálistól eltérő környezeti viszonyok miatti károsodás.
- Az elhasználódó alkatrészek, így az elemek és izzók.
- A készülék normál használatát nem befolyásoló funkció nélküli és díszítő elemek, beleértve a karcolásokat és az esetleges színeltéréseket is.
- Az idegen tárgyak vagy anyagok miatti, valamint a szűrők, lefolyórendszerek vagy szappanadagolók tisztítása vagy eltömődésének megszüntetése miatti véletlen károsodás.
- Az alábbi alkatrészek károsodása: kerámiaüveg, tartozékok, cserépedény- és evőeszközkosarak, bevezető és elvezető csövek, tömítések, izzók és izzóburkolatok, védőrácsok, gombok, készülékházak és készülékházrészek. Hacsak ezekről a károsodásokról nem bizonyítható be, hogy gyártási hibák okozták őket.
- Amikor a szerelő a helyszínen nem talál hibát.

- Azon javítások, amelyeket nem a mi szolgáltatónk és/vagy valamilyen hivatalos szerződéses szervizpartner végzett, vagy amelyek során nem eredeti alkatrészeket használtak.
- Azon javítások, amelyek a hibás vagy nem a specifikáció szerint végzett üzembe helyezés miatt szükségesek.
- A készülék nem háztartási célú használata, tehát például professzionális használat esetén.
- Szállítási sérülések. Ha a terméket a vásárló szállítja haza vagy más címre, akkor az IKEA a szállítás közben keletkezett sérülésekért semmilyen felelősséget nem vállal. Ha azonban az IKEA szállítja a terméket a vásárló által megadott szállítási címre, akkor a szállítás közben bekövetkezett sérülésekre ez a jótállás vonatkozik.
- A készülék IKEA általi első beüzemelésének költsége. Ha azonban a jótállás keretében az IKEA szervizszolgáltatója vagy hivatalos szervizpartnere javítja meg vagy cseréli ki a készüléket, akkor szükség esetén a szervizszolgáltató vagy hivatalos szervizpartnere telepíti újra a megjavított vagy kicserélt terméket.

Ez a korlátozás nem vonatkozik a minősített szakember által, az eredeti alkatrészeink használatával végzett, hibamentes munkára, ami a készülék más EU-ország műszaki biztonsági előírásaihoz való illesztése érdekében történt.

Az adott ország törvényeinek hatálya

Az IKEA jótállás speciális jogosultságokat biztosít az Ön számára, amelyek megfelelnek a helyi követelményeknek, vagy túl is mutatnak azokon. Ezek a feltételek azonban semmilyen módon nem korlátozhatják a helyi törvényi előírásokban leírt vásárlói jogokat.

Területi érvényesség

A valamelyik EU tagállamban vásárolt és aztán egy másik EU tagállamba átvitt készülékek esetén a szervizelés az új országban érvényes jótállási feltételek keretén belül történik. A jótálláson belüli szervizelési kötelezettség csak akkor áll fenn, ha a készülék és a beüzemelése megfelel a következőknek:

- azon ország műszaki specifikációjának, ahol a jótállási igény felmerül;
- az Összeszerelési utasításnak és a Felhasználói kézikönyv Biztonsági információinak.

Az IKEA készülékeire vonatkozó speciális értékesítés utáni szolgáltatás:

Kérjük, a következő esetekben lépjen kapcsolatba az IKEA értékesítés utáni szolgáltatásával:

tegye meg a jótállási szervizkérést; kérje a megadott IKEA konyhabútor telepítésével kapcsolatos tanácsokat. A szerviz a következőkkel kapcsolatban nem nyújt tájékoztatást:

általános IKEA konyhai telepítés; az elektromos csatlakoztatást (ha a készülék kábel és csatlakozó nélkül érkezik), vízcsatlakoztatást és gázcsatlakoztatást erre felhatalmazott szervizszakembernek kell végeznie.

a használati útmutató tartalmával vagy az IKEA készülék műszaki adataival kapcsolatos kérdés.

Annak érdekében, hogy a legjobb szolgáltatást nyújthassuk Önnek, kérjük, hogy mielőtt kapcsolatba lépne velünk, gondosan olvassa el a szerelési útmutatót és/vagy a használati útmutató vonatkozó részét.

Tartalék alkatrészek rendelkezésre állása

A modell gyártásának megszüntetése után a következő alkatrészek még 7 évig rendelkezésre állnak: motor; keringtető és leeresztő szivattyú, fűtőegység és fűtőelemek, beleértve a hőszivattyút (külön vagy csomagban); csővezeték és a kapcsolódó elemek, beleértve minden tömlőt, szelepet, szűrőt és vízlezárót; az ajtószerelvény szerkezeti és belső alkatrészei (külön vagy csomagban); nyomtatott áramköri lapok; elektronikus kijelzők; nyomáskapcsolók; termosztátok és érzékelők; szoftver és firmware, beleértve a visszaállító szoftvert is.

A modell gyártásának megszüntetése után a következő alkatrészek még 10 évig rendelkezésre állnak: ajtó forgópántja és tömítése, egyéb tömítések, szórókarok, leeresztő szűrők, belső polcok és műanyag elemek, pl. kosarak és fedelek.

A tartalék alkatrészek megrendelésével kapcsolatban forduljon az IKEA értékesítés utáni szolgáltatásához.

Elérhetőségeink, ha szervizre van szüksége



A kézikönyv utolsó oldalán országonként megtalálja az IKEA elérhetőségeinek és telefonszámainak teljes listáját.

i A gyorsabb kiszolgálás érdekében javasoljuk, hogy a kézikönyv végén felsorolt telefonszámokat használja. Mindig hivatkozzon annak a készüléknek a számaira, amellyel kapcsolatban segítségre van szüksége. Mielőtt hívna minket, készítse elő annak a készüléknek az IKEA cikkszámát (8-jegyű kód) és a sorozatszámát (a típusábrán található 8-számjegyű kód), amellyel kapcsolatban segítségre van szüksége.

i **ŐRIZZE MEG A VÁSÁRLÁSI BIZONYLATOT!**
Ez bizonyítja a vásárlást, és ez kell a jótállás érvényesítéséhez is. A vásárlási bizonylat tartalmazza minden megvásárolt IKEA-termék nevét és cikkszámát (8-számjegyű kód).

Ezen túlmenő segítségre van szüksége?

Az Ön készülékének értékesítés utáni támogatásához nem tartozó további kérdéseivel forduljon a legközelebbi IKEA áruház call centeréhez. Javasoljuk, hogy a hívás előtt alaposan olvassa el a készülék dokumentációját.

Innihald

Öryggisupplýsingar	592	Dagleg notkun.....	600
Öryggisleiðbeiningar.....	593	Ábendingar og ráð.....	603
Vörulýsing	595	Umhirða og þrif.....	605
Stjórnborð.....	596	Bilanaleit	606
Kerfi	597	Tæknilegar upplýsingar (EN60436).....	610
Aðgerðir	598	Umhverfismálefni	611
Stillingar	598	IKEA ábyrgð	611
Fyrir fyrstu notkun.....	599		

Með fyrirvara um breytingar.

⚠ Öryggisupplýsingar

Áður en heimilistækið er sett upp skal lesa leiðbeiningarnar vandlega. Framleiðandi ber ekki ábyrgð á meiðslum eða skemmdum sem verða vegna rangrar uppsetningar eða notkunar. Geymið ávallt leiðbeiningarnar á öruggum og aðgengilegum stað svo að hægt sé að lesa þær síðar.

Öryggi barna og veikburða fólks

- Börn, 8 ára og eldri og fólk sem er hreyfihamlað, með skerta skynjun, skert andlega eða skortir reynslu og þekkingu mega aðeins nota heimilistækið ef þau hafa fengið leiðsögn eða leiðbeiningar um örugga notkun heimilistækisins og geri sér grein fyrir hættunum sem fylgja notkun þess.
- Halda skal frá börnum 3 til 8 ára og fólki með mjög víðtæka og erfiða fötlun nema þau njóti stöðugar umsjónar.
- Halda ætti börnum yngri en 3 ára frá tækinu nema þau séu undir stöðugu eftirliti.
- Ekki leyfa börnum að leika sér með tækið.
- Geymið hreinsiefni þar sem börn ná ekki til.
- Haldið börnum og gæludýrum frá tækinu þegar dyrnar eru opnar.
- Börn eiga ekki að hreinsa eða framkvæma notandaviðhald á heimilistækinu án eftirlits.
- Geymið allar umbúðir fjarri börnum og fargið þeim á viðeigandi hátt.

Almennt öryggi

- Tækið er ætlað til notkunar á heimili og við svipaðar aðstæður, svo sem:
 - Á bóndabýlum, í eldhúsi starfsfólks á verkstæðum, skrifstofum og öðru vinnuumhverfi;
 - Af viðskiptavinum hótela, vegahótela, gistiheimila og í öðru heimiliumhverfi.
- Ekki má breyta tæknilýsingu ísskápsins.
- Vinnuþrýstingur vatnsins (lág- og há- m.) skal vera á milli 0,4 (0,04) og 10 (1,0) bör (MPa).
- Setjið ekki fleiri en 13 ganga af uppvaski í tækið.
- Þegar tækið er staðsett skal ganga úr skugga um að snúran sé ekki föst eða skemmd.
- Ef rafmagnssnúran er skemmd þarf framleiðandi, viðurkennt þjónustuverkstæði eða einhverjir með hliðstæða löggildingu að skipta um hana til að forðast hættu.
- Gættu þess að engar fyrirstöður séu í loftræstiopum, hvorki í umlykju heimilistækisins né innbyggðum hlutum þess.
- Láttu hnífapörin í hnífaparakörfuna með beitta enda niður eða láttu þá í hnífapararekkann í lárétta stöðu með bitið niður.
- Ekki skilja heimilistækið eftir opið án eftirlits til að forðast að stíga á hurðina fyrir slysi.

- Áður en viðhald fer fram skal slökkva á heimilistækinu og taka rafsnúru úr sambandi.
- Ekki nota háþrýstivatn og/eða gufu til að hreinsa heimilistækið.
- Ef loftunarop eru í undirstöðu heimilistækisins má ekki teppa þau með, t.d. teppi.
- Heimilistækið skal tengja við vatn með því að nota nýtt slönguset sem fylgir. Ekki má endurnota gamlar slöngur.

Öryggisleiðbeiningar

Uppsetning

- ⚠ **VIÐVÖRUN!** Aðeins til þess hæfur aðili má setja upp þetta heimilistæki.
- Fjarlægðu allar umbúðirnar og flutningsboltana.
 - Ekki setja upp né nota skemmt heimilistæki.
 - Ekki setja upp eða nota heimilistækið við hitastig undir 0 °C.
 - Fylgdu leiðbeiningum um uppsetningu sem fylgja með heimilistækinu.
 - Alltaf skal sýna aðgát þegar heimilistækið er færð vegna þess að það er þungt. Notaðu alltaf hlífðarhanska og lokaðan skóbúnað.
 - Gakktu úr skugga um að heimilistækið sé sett upp undir og við öruggar innréttingar.

Rafmagnstenging

- ⚠ **VIÐVÖRUN!** Eldhætta og hætta á raflosti.
- ⚠ **VIÐVÖRUN!** Þegar tækið er staðsett skal ganga úr skugga um að snúran sé ekki föst eða skemmd.
- ⚠ **VIÐVÖRUN!** Ekki má nota fjöltengi eða framlengingarsnúrur.
- ⚠ **VIÐVÖRUN!** Þú skalt ekki undir neinum kringumstæðum skera, fjarlægja eða leiða framhjá jarðtengingu.
- Heimilistækið verður að vera jarðtengt.
 - Gakktu úr skugga um að færíbreyturnar á merkiplötunni séu samhæfar við rafmagnsflokkun aðalæðar aflagjafa.
 - Notið ávallt rétt uppsetta innstungu sem slær ekki út.

- Gætið þess vel að skemma ekki rafmagnsíhluti (t.d. rafklóna, rafsnúrana). Hafðu samband við viðurkennt þjónustuverkstæði til að skipta um rafmagnsíhluti.
- Setjið ekki rafmagnsklóna í samband fyrr en í lok uppsetningar. Tryggið að auðvelt sé að taka rafmagnsklóna úr sambandi eftir uppsetningu.
- Ekki má toga í rafmagnsnúrana til að taka úr sambandi. Taktu alltaf um klóna.
- Rafmagnstækið uppfyllir kröfur E.E.C. Reglur.
- Eingöngu Bretland og Írland: Tækið er gert fyrir 13 A öryggi. Ef skipta þarf um aðalöryggi skal aðeins nota 13 A ASTA (BS 1362) bræðivar.

Vatnstenging

- Ekki nota skemmdar vatnsslöngur.
- Áður en tengt er við nýjar lagnir, lagnir sem ekki hafa verið notaðar lengi, þar sem viðgerðarvinna hefur farið fram eða ný tæki tengd (vatnsmælar o.s.frv.) skal láta vatnið renna þar til það er hreint og tært.
- Gakktu úr skugga um að engir sýnilegir lekar séu á meðan eða eftir að heimilistækið er notað í fyrsta sinn.
- Vatnsinntaksslangan er með öryggisventil og slíður með innri rafstreng.

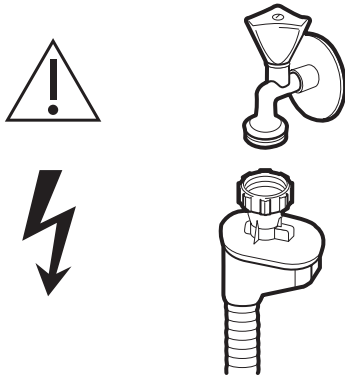

⚠ **VIÐVÖRUN!** Hættuleg spenna.

- Ef vatnsslangan er skemmd skal loka strax fyrir vatnið og taka rafsnúruna úr sambandi. Hafðu samband við viðurkennt þjónustuverkstæði til að skipta um vatnsslönguna.

Notkun

⚠ **VIÐVÖRUN!** Hætta á meiðslum, bruna, raflosti eða eldsvoða.

- ⚠ **VIÐVÖRUN!** Ekki nota innbyggt heimilistæki fyrr en það hefur verið sett upp. Taka skal heimilistækið úr sambandi fyrir uppsetningaraðgerðir - hætta á raflosti.
- Ekki sitja eða standa á opinni hurð.
- Uppþvottaefni fyrir uppþvottavélar eru hættuleg. Farðu að fyrirmælum á þvottaefnispakningum.
- Notaðu aðeins þvottaefni og gljóa sem viðurkennd eru til að nota í sjálfvirkar uppþvottavélar.
- Aldrei má nota sápu, taupvottaefni eða handþvottaefni í uppþvottavélina.
- Ekki drekka eða leika með vatn úr heimilistækinu.
- Uppþvottaefni er tærandi! Geymdu uppþvottaefni þar sem börn ná ekki til.
- Ekki fjarlægja uppvasi úr heimilistækinu fyrr en kerfið er búið. Vera má að hreinsiefni sé eftir á leirtaui.
- Heimilistækið getur gefið frá sér heita gufu ef það er opnað á meðan það er í gangi.
- Ekki láta eldfima framleiðslu eða blauta hluti með eldfimri framleiðslu í eða nálægt heimilistækinu.

Þjónusta

- Hafðu samband við viðurkennda þjónustuaðila til að gera við tækið.
- Notaðu aðeins upprunalega varahluti.

Förgun

⚠ **VIÐVÖRUN!** Hætta á meiðslum eða köfnun.

- Takið heimilistækið úr sambandi.
- Skerið rafmagnssnúruna í burtu og fleygið henni.
- Fjarlægjið hurðina til að koma í veg fyrir að börn eða gæludýr lokist inni í ísskápnnum.

Athugasemd:

Þegar heimilistækið er tengt við vatn skal tryggja að það sé gert þannig að notað sé öryggistæki til að hindra mengun drykkjarvatns vegna bakflæðis (samkvæmt DIN EN 1717) og uppfylltar séu kröfur til að hindra vatnsmengun (samkvæmt KTW-BWGL). Tækið skal þannig gert að það hindri bakflæði af ódrykkjarhæfu vatni inn í aðalvatnsæð samkvæmt IEC/EN 61770. Við mælum með að viðurkenndur tæknimaður framkvæmi uppsetningu að meðtöldum vatnslöngnum, rafmagnstengingum og viðgerðum.

Vörulýsing

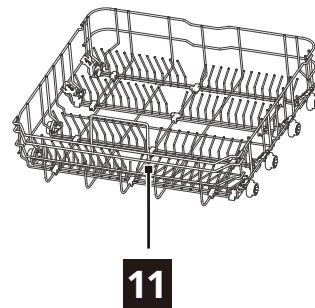
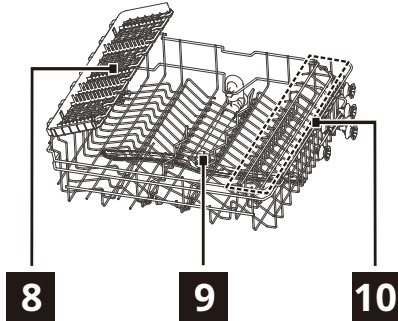
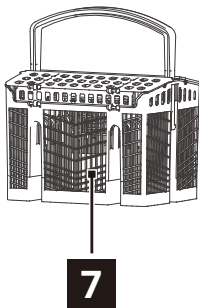
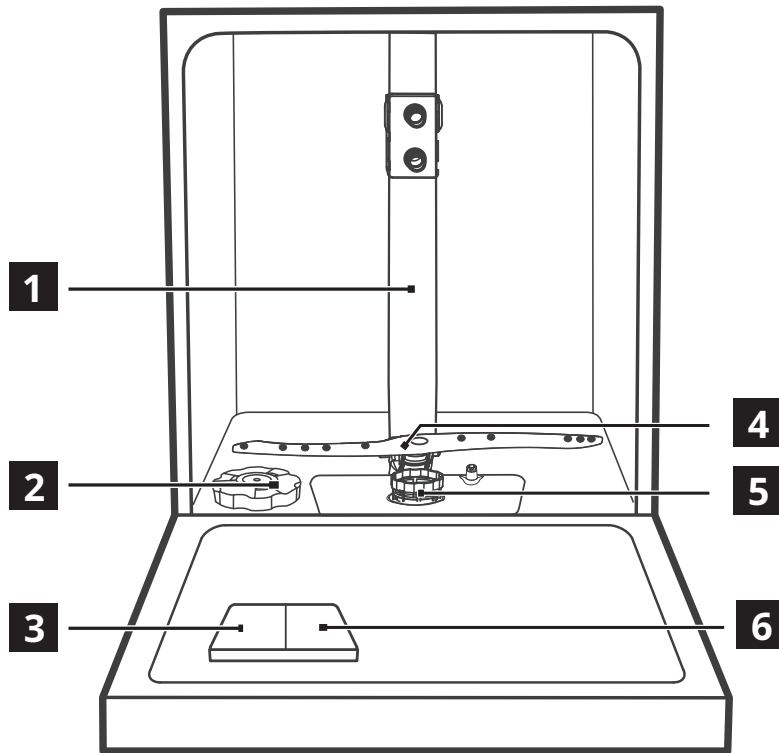

1 Innri lögn

2 Salthólf

3 Uppþvottaefnisskammtari

4 Neðri sprautuarmur

5 Síusamstæða

6 Gljáaskammtari

7 Hnífaparakarfa

8 Hnífapararekki (Efri grind)

9 Efri sprautuarmur

10 Bollarekki (Efri grind)

11 Neðri grind



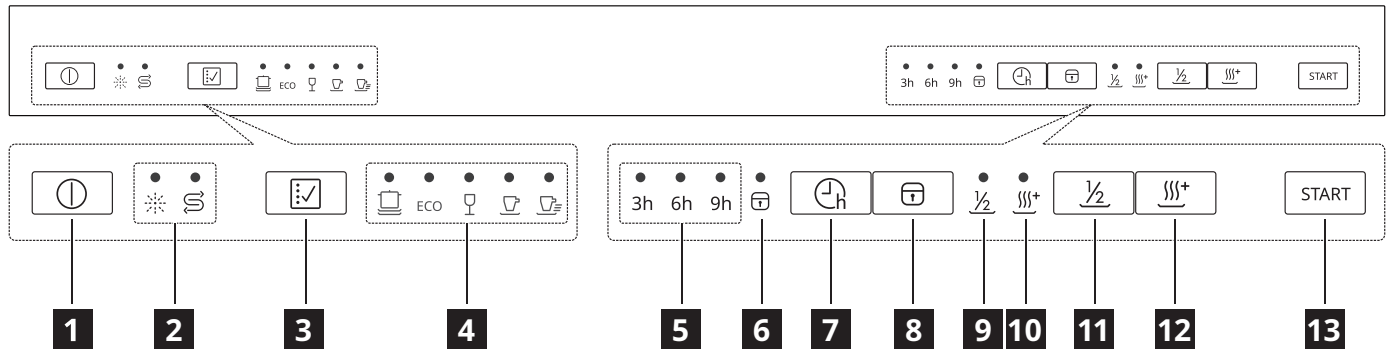

Stjórnborð



- 1** Rofi
- 2** Viðvörunarvísar
- 3** Kerfishnappur
- 4** Kerfisvísar
- 5** Seinkun
- 6** Barnalæsigaumljós
- 7** Seinkunarhnappur
- 8** Barnalæsihnappur
- 9** Hálfhleðsluvísir
- 10** Gaumljós viðbótarþurrkunar
- 11** Hálfhleðsluhnappur
- 12** Hnappur fyrir viðbótarþurrkun
- 13** Ræsi-/biðhnappur





Gaumljós	Lýsing
	Gljáavísir. Hann logar alltaf þegar fylla þarf á gljáaskammtara.
	Saltvísir. Hann logar alltaf þegar fylla þarf á saltskammtara.
	Seinka ræsivísi. Hann logar á meðan stillt er á seinkaða ræsingunni.
	Barnalæsigaumljós. Það logar þegar barnalæsing er virk.
	Hálfhleðsluvísir. Hann logar þegar hálfhleðsla er valin.
	Gaumljós viðbótarþurrkunar. Það logar á meðan viðbótarþurrkun er valin.

Kerfi

Kerfi	Óhreinindastig/ Gerð álags	Kerfisáfangar	Valmöguleikar
 (Öflugt)	<ul style="list-style-type: none"> Mjög óhreint Leirtau, hnífapör, pottar og pönnur 	<ul style="list-style-type: none"> Forþvottur Þvottur (60 °C) Skol Skol (65 - 72 °C) Þurrkun 	<ul style="list-style-type: none"> Seinkuð ræsing Hálf vél Viðbótarþurrkun
ECO (ECO) ¹⁾	<ul style="list-style-type: none"> Venjuleg óhreinindi Leirtau, hnífapör og pottar 	<ul style="list-style-type: none"> Forþvottur Þvottur (45 °C) Skolun (60 °C) Þurrkun 	<ul style="list-style-type: none"> Seinkuð ræsing Hálf vél Viðbótarþurrkun
 (Gler)	<ul style="list-style-type: none"> Lítið óhreint Gler 	<ul style="list-style-type: none"> Forþvottur Þvottur (45 °C) Skol Skol (55 - 60 °C) Þurrkun 	<ul style="list-style-type: none"> Seinkuð ræsing Hálf vél Viðbótarþurrkun
 (90 mín)	<ul style="list-style-type: none"> Venjuleg óhreinindi 	<ul style="list-style-type: none"> Þvottur (55 °C) Skol Skol (60 - 65 °C) Þurrkun 	<ul style="list-style-type: none"> Seinkuð ræsing Hálf vél Viðbótarþurrkun
 (Hratt)	<ul style="list-style-type: none"> Lítið óhreint Leirtau og hnífapör 	<ul style="list-style-type: none"> Þvottur (45 °C) Skol Skol (45 °C) 	<ul style="list-style-type: none"> Seinkuð ræsing

1) Á þessu kerfi nýtist vatnið og orkan best fyrir leirtau og hnífapör sem eru eðlilega óhrein. (Þetta er staðlað kerfi fyrir prófunarstofnanir).

Notkunargildi

Kerfi	Þurrkun	Tiltækar aðgerðir	Tímalengd kerfis (mín)	Vatnsnotkun (lítrar/lotu)	Orkunotkun (kWh/lotu)
	✓	☑ ½ ☐☐☐ ⁺	180	13,9	1,275 - 1,385
ECO	✓	☑ ½ ☐☐☐ ⁺	230	11,0	0,937
	✓	☑ ½ ☐☐☐ ⁺	125	13,9	0,850 - 0,925
	✓	☑ ½ ☐☐☐ ⁺	90	11,2	0,955 - 1,030
	-	☑	30	10,3	0,584

- Þrýstingur og hitastig vatnsins, breytingar á aðal vatnsveitu, valmöguleikar og magn af uppvaski getur breytt gildum.
- ECO-kerfi hentar til að þvo eðlilega óhreinan borðbúnað og það er skilvirkasta kerfið hvað varðar samvinnnaða orku- og vatnsnotkun. Þetta kerfi er einnig notað til að meta hvernig fylgt er löggjöf ESB um vistvæna hönnun.
- Þegar uppþvottavél til heimilishalds er notuð samkvæmt fyrirmælum framleiðanda eyðist minni orka og vatn þegar borðbúnaður er þvegin í uppþvottavél til heimilishalds, heldur en með handþvotti.
- Gildi sem gefin eru upp fyrir kerfi önnur en eco-kerfi eru aðeins til vísbandingar.



Upplýsingar fyrir prófunarstofnanir

Nauðsynlegar upplýsingar til að framkvæma afkastaprófanir (t.d. samkvæmt EN60436), fást með því að senda tölvupóst á:

info.dishwasher@meicloud.com

Vinsamlega láttu vörunúmer (PNC) fylgja með í beiðninni, en það má finna á merkiplötunni.

Aðgerðir

-  Ekki er hægt að virkja eða afvirkja valkosti á meðan kerfi er í gangi.
-  Ef aðgerð á ekki við kerfi er slökkt á viðkomandi gaumljósi.
-  Mismunandi aðgerðir geta haft áhrif á vatns- og orkunotkun sem og lengd kerfis.

Barnalæsing

Þessi kostur gerir mögulegt að læsa hnöppum á stjórnborði, nema kveikja/slökkva hnappnum, svo að

börn ræsi ekki uppþvottavélina fyrir slysi með því að ýta á hnappa á stjórnborðinu.

Ýta skal á barnalæsihnappinn á stjórnborði  í 3 sekúndur til að læsa eða aflæsa hnöppum.

Hálfhleðsluaðgerðin

Velja má þessa aðgerð fyrir lítinn þvott til að spara orku og vatn.

Þegar valin er hálfhleðsluaðgerðin skal ýta á hálfhleðsluhnappinn $\frac{1}{2}$ eftir val á kerfi.

Stillingar**Mýkingarefni**

Mýkingarefnið fjarlægir steinefni úr vatninu, sem gætu haft slæm áhrif á útkomuna af uppvaskinu og á heimilistækið.

Því meira sem er af þessum steinefnum, því harðara er vatnið. Vatnsharka er mæld á jafngildiskvarða.

Mýkingarefnið ætti að vera í samræmi við hörku vatnsins á þínu svæði. Vatnsveitan getur veitt upplýsingar um hörku vatnsins á þínu svæði. Miklu skiptir að stilla rétt magn af mýkingarefni til að tryggja að uppvaskið takist vel.

Vatnsharka

Þýskar gráður (°dH)	Franskar gráður (°fH)	mmól/l	Clarke-gráður	Vatnsmýkingarstig	Saltnotkun (grömm/hringrás)	Tíðni endurnýjunar (á X lota fresti)
35 - 55	61 - 98	6,1 - 9,8	43 - 69	H6	60	1
23 - 34	41 - 60	4,1 - 6,0	29 - 42	H5	30	2
18 - 22	31 - 40	3,1 - 4,0	22 - 28	H4	20	3
12 - 17	21 - 30	2,1 - 3,0	15 - 21	H3 ¹⁾	12	5
6 - 11	10 - 20	1,0 - 2,0	7 - 14	H2	9	10
0 - 5	0 - 9	0 - 0,94	0 - 6	H1 ²⁾	0	NEI

1) Verksmiðjustilling.

2) Ekki nota salt á þessu stigi.



Hvort sem þú notar venjulegt uppþvottaefni eða fjölnotatöflur (með eða án salts), skaltu stilla rétta vatnshörku til þess að halda áfram að fá tilkynningar um áfyllingu salts.

-  Fjölnotatöflur með salti nægja ekki til að mýkja hart vatn.

Við hverja endurnýjun þarf aukalega 2,0 lítra af vatni, orkunotkun eykst um 0,02 kWh og prógrammið lengist um 4 mínútur.

Hvernig stilla á vatnsmýkingarstig

1. Lokaðu uppvottavélinni og ýttu á kveikja/slökkva-hnappinn til að setja heimilistækið í gang.
2. Innan 60 sekúnda frá því að kveikt er á heimilistækinu skal ýta og halda inni kerfishnappnum í yfir 5 sekúndur til að stilla á vatnsmýkingu. Saltvísirinn blikkar.
3. Ýttu á kerfishnappinn til að velja rétta stillingu miðað við vatnshörku á staðnum og stillingin breytist í þessari röð:
H3->H4->H5->H6->H1->H2->H3.
4. Bíddu í 5 sekúndur eða ýttu á kveikja/slökkva hnappinn til að staðfesta stillinguna og fara út.

Vatnsmýkingar- stig	LED gaumljós (○: gaumljós slökkt; ●: gaumljós kveikt)		
			
H1	○	○	●
H2	○	●	○
H3	○	●	●
H4	●	○	○
H5	●	○	●
H6	●	●	○

Boð um tómt gljáahólf

Gljáiinn hjálpar til við að þurrka uppvaskið án ráka og bletta. Til að uppvaskið þorni sem best skal alltaf nota gljáa.

Fyrir fyrstu notkun

1. Gakktu úr skugga um að stillingin á mýkingarefni sé í samræmi við hörku veituvatnsins. Ef ekki skal stilla mýkingarstigið.
 2. Láttu salt í salthólfið.
 3. Fylltu á gljáaskammtarann.
 4. Opnaðu fyrir vatnið.
 5. Byrjaðu á kerfi til að fjarlægja verksmiðjuleifar sem enn kunna að vera í heimilistækinu. Ekki nota hreinsiefni og ekki láta í grindurnar.
- i** Eftir ræsingu á kerfi getur það tekið allt að 5 mínútur fyrir heimilistækið að endurnýja resínið í mýkingarefninu. Heimilistækið virðist ekki vera í gangi. Þvottur hefst ekki fyrr en þessu ferli er lokið. Ferlið er endurtekið reglulega.

Gljáiinn hreinsast sjálfkrafa við heitskolun.

Þegar gljáaskammtarinn er tómur kviknar á gljáagaumljósinu (☼) til að minna á að fylla þurfi á gljáa. Við önnur tækifæri er hægt að meta hve mikið er eftir af stærð svarta punktsins á gljáavísinum eins og myndin að neðan sýnir:

- Fullur
- 1/2 fullur
- Tómur
- 3/4 fullur
- 1/4 fullur

Gljástilling

Hægt er að stilla losunarmagn af gljáa á milli stillingar 1 (lágmark) og stillingar 4 (hámark).

Hvernig stilla á gljástig

Fjarlægðu lok af gljáahólfi. Snúðu gljáastilliskífu á tölu (1 - 4).

Ef leirtaið þornar ekki almennilega eða er blettótt skal stilla skífuna á næstu tölu fyrir ofan uns leirtaið verður blettalaust. Lækkaðu töluna ef hvítleitir klístersblettir eru á leirtainu eða bláleit húð á gleri og hnífsblöðum.

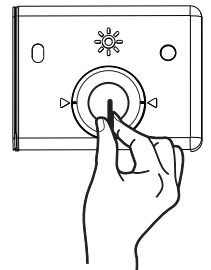

Lykilhljóð virkjað/afvirkjað

Ýttu og haltu $\frac{1}{2}$ og $\frac{1}{4}$ hnöppunum í 3 sekúndur til að virkja eða afvirkja lykilhljóðið.

Salthólfið

VARÚÐ! Notaðu gróft salt ætlað eingöngu fyrir uppvottavélar. Fínt salt eykur hættu á tæringu.

Saltið er notað til að endurnýja resínið í mýkingarefninu og til að tryggja góðan árangur við daglegt uppvask.

Fyllt á salthólfíð

i Láttu aðeins salt í þegar kviknar á saltvísinum.

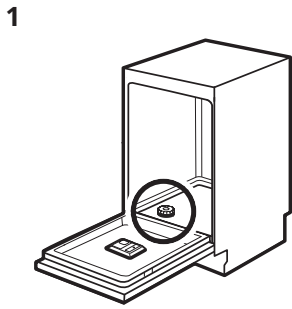

1 Finndu salthólfíð í neðst í vélinni.

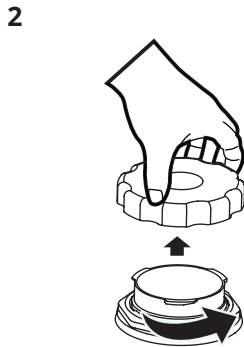

2 Fjarlægðu lokið af salthólfinu.

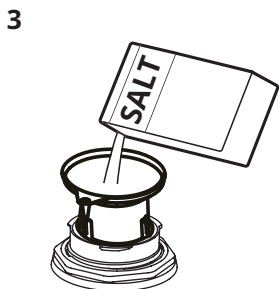

3 Láttu 1,5 kg af uppvottasalti í salthólfíð.



4 Fylltu salthólfíð að hámarki með vatni.

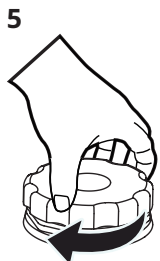

5 Festu lokið vandlega á salthólfíð.

⚠ VARÚÐ! Vera má að vatn og salt komi út úr salthólfinu þegar sett er í það. Eftir að salt er sett í salthólfíð skal setja kerfi strax í gang til að hindra tæringu.

Fyllt á gljáahólfíð

1

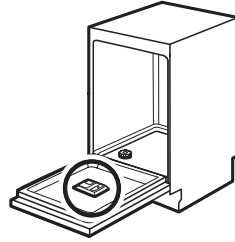

Leitaðu uppi gljáaskammtarann innan á hurðinni.

2

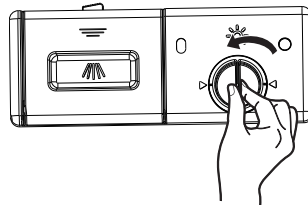

Fjarlægðu lok af gljáahólfi með því að snúa því andsælis.

3



Fylltu gljáahólfíð með gljáa. Ekki láta of mikið.

4

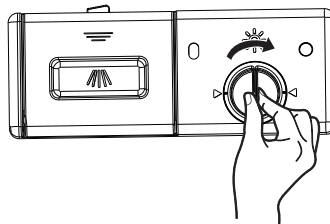

Lokaðu gljáahólfinu með því að snúa því réttsælis.

Dagleg notkun

1. Opnaðu fyrir vatnið.
2. Ýttu á kveikja/slökkva-hnappinn til að setja heimilistækið af stað.
 - Ef saltvísirinn er á skal setja salt í salthólfíð.
 - Ef gjáavísirinn er á skal láta gljáa í gljáaskammtarann.
3. Snúðu sprautuarminum til að sjá hvort hann snýst hindrunarlaust.
4. Settu í grindina og bættu við hreinsiefni.
5. Stilltu og ræstu rétt kerfi fyrir viðkomandi gerð af uppvaski og óhreinindastig.

Notkun uppþvottaefnis

1

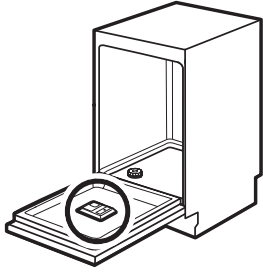

Leitaðu uppi uppþvottaefnis­skammtarann innan á hurðinni.

2

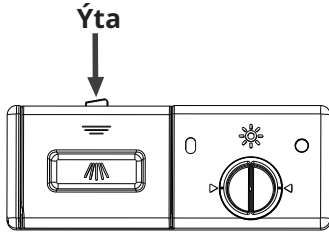

Ýttu á losunarhnappinn á uppþvottaefnis­skammtara til að opna hann.

3

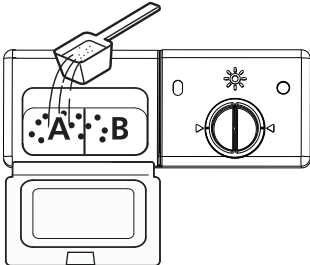

Láttu uppþvottaefni í stærra hólf (A) fyrir aðalþvott. Ef uppþvottur er mjög óhrein skal líka bæta við uppþvottaefni í minna hólf (B) en það nýtist í forþvottinn.

4

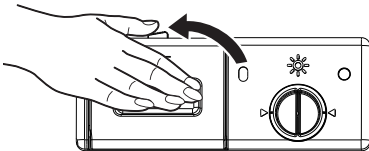

Lokaðu og ýttu á lokið uns það læsist á sínum stað.

Aðgerðin án sjálfvirkni

Þessi aðgerð minnkar orkunotkun með því að slökkva sjálfkrafa á heimilistækinu þegar það er ekki að vinna.

Aðgerðin er tekin í notkun:

- 15 mínútum eftir að kerfinu lýkur.
- Eftir 15 mínútur hafi kerfið ekki hafist.

Ræsa kerfi

VARÚÐ! Ekki fjarlægja grindurnar úr uppþvottavélinni fyrr en þvottalotu er lokið.

1. Dragðu út neðri og efri grind, láttu uppvaskið í og ýttu grindunum aftur inn. Mælt er með að láta neðri grind inn fyrst, síðan þá efri.
2. Láttu uppþvottaduft í.
3. Stingdu klónni í innstunguna. Varðandi rafstraum og rafspennu sjá merkiplötu innan á hurð heimilistækisins. Gakktu úr skugga um að opið sé að fullu fyrir vatnsinntak.
4. Lokaðu og ýttu á kveikja/slökkva hnappinn.
5. Veldu kerfi og samsvarandi ljós kviknar. Ýttu á ræsi-/biðhnappinn og uppþvottavélin fer eina umferð.

Ræsa kerfi með seinkun

1. Lokaðu heimilistækinu og stilltu á kerfi.
2. Ýttu endurtekið á  uns skjárinn sýnir seinkun sem þú vilt stilla á (3 klst/6 klst/9 klst). Seinkunarvísir kviknar.
3. Ýttu á ræsi-/biðhnapp til að hefja niðurtalningu.

Á meðan niðurtalning er í gangi er hægt að auka seinkun en líka breyta kerfisvali og valmöguleikum. Ýttu endilega fyrst á ræsi-/biðhnapp.

Þegar niðurtalningu lýkur hefst kerfið.

Opna hurð á meðan heimilistækið er í gangi

Ef hurðin á heimilistækinu er opnuð á meðan kerfi er í gangi þá stöðvast heimilistækið. Það getur haft áhrif á orkunotkun og lengd kerfis.

Eftir að heimilistækinu hefur verið lokað heldur það áfram innan 10 sekúndna.

Hætt við seinkun ræsingar á meðan niðurtalning fer fram

Ef hætt er við seinkun ræsingar þarf að stilla kerfið og valkosti aftur.

Ýttu á kveikja/slökkva-hnappinn til að afvirkja heimilistækið. Hætt verður við seinkun ræsingar.

Hætt við kerfi

Ýttu á kveikja/slökkva-hnappinn til að afvirkja heimilistækið. Eða opnaðu heimilistækið til að hætta við að keyra kerfið og bíddu í fáeinar sekúndur uns heimilistækið hefur stöðvast alveg og ýttu þá á kveikja/slökkva-hnappinn. Hætt verður við kerfið. Gakktu úr skugga um að uppþvottaefni sé í uppþvottaefnis­skammtaranum áður en byrjað er á nýju kerfi.

Kerfislok

1. Ýttu á kveikja/slökkva-hnappinn eða bíddu eftir að aðgerðin „sjálfkrafa slökkt“ stöðvi sjálfkrafa heimilistækið. Ef hurðin er opnuð áður en aðgerðin sjálfkrafa slökkt virkar, stöðvast heimilistækið sjálfkrafa.
2. Lokaðu fyrir vatnið.

Heimilistækið pípír í 8 sekúndur þegar kerfið er búið og fer síðan í biðstöðu.

Ef heimilistækið er opnað á meðan það pípír fer það strax í biðstöðu.

Skipt um kerfi í miðjum klíðum

Aðeins er hægt að skipta um kerfi ef það er nýfarið í gang, annars getur uppþvottaefnið hafa losast eða vatninu með uppþvottaefninu hafa verið hleypt niður. Ef svo er þarf að endurstilla uppþvottavélina og fylla á uppþvottaefnisskammtara. Við endurstillingu uppþvottavélar skal gera eftirfarandi:

1. Ýta á ræsi-/biðhnapp með heimilistækið lokað.
2. Ýttu á kerfishnapp í yfir 3 sekúndur til að hætta við fyrirliggjandi kerfi. Vélin verður í kerfisvalstillingu.
3. Hægt er að breyta kerfinu í æskilega stillingu.

Gleymdist að bæta við leirtaui?

Hægt er að bæta við leirtaui hvenær sem er áður en uppþvottaefnisskammtari opnast. Í því tilfalli skal gera eftirfarandi:

1. Ýta á ræsi-/biðhnapp til að setja kerfið í bið.
2. Þegar sprautuarmar eru hættir að vinna er hægt að opna heimilistækið.
3. Bætið gleymda leirtauinu við.
4. Lokið hurðinni.
5. Ýttu á ræsi-/biðhnappinn og uppþvottavélin fer í gang eftir 10 sekúndur.

Stilling efri grindar

Auðvelt er að stilla hæð efri grindar til að gera ráð fyrir háum diskum annað hvort í efri eða neðri grind.

MIKILVÆGT! Fjarlægðu allt úr grindinni áður en hún er stillt. Grindin verður að vera tóm.

Fylgdu eftirfarandi liðum við að stilla efri grindina:

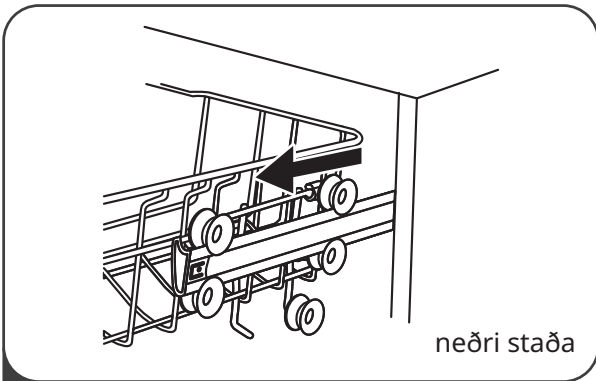

- 1 Dragðu út efri grindina.

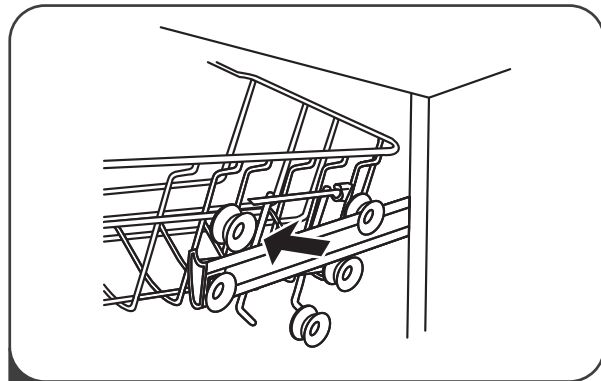

- 2 Fjarlægðu efri grindina.

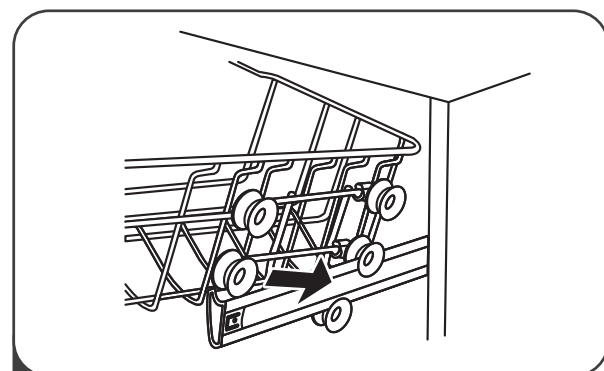

- 3 Festu aftur efri grindina við efri eða neðri rúllurnar.

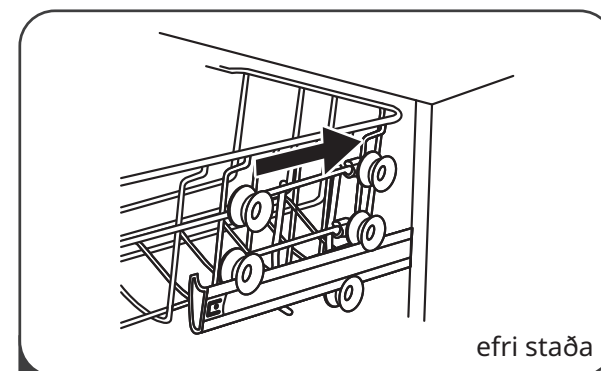

- 4 Ýttu inn efri grindinni.

Stillanleg bollahilla

Bollahilluna í efri grind má fella upp til að búa til pláss fyrir stærri diska.

Togaðu bollahilluna upp til að koma henni út.



Stillanleg neðri grind

Fella má tinda neðri grindar til að rýma fyrir stórum diskum.

Ýttu tindunum í neðri grind niður til að leggja saman tindana.

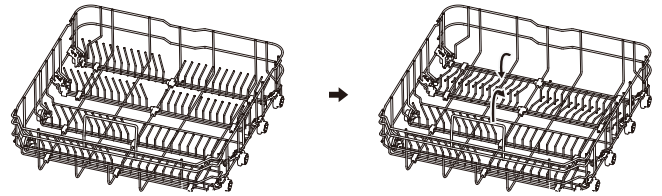

Ábendingar og ráð

Almennt

Eftirfarandi ráð tryggja hámarksárangur við hreinsun og þurrkun við daglegt uppvask og hjálpar við verndun umhverfis.

- Fjarlægðu mestu matarleifar af uppvaskinu í sorpfötu.
- Ekki forskola uppvaskið í höndunum. Notaðu forþvottakerfið (ef til er) eða veldu kerfi með forþvottafasa eftir þörfum.
- Þegar látið er í uppþvottavélina skal tryggja að náist að þvo uppvaskið með vatni sem kemur úr sprautustútum á örmunum. Passaðu að hlutir liggja ekki saman eða skarist.
- Hægt er að nota uppþvottaefni, gljóa eða salt hvert fyrir sig eða nota fjölnotatöflur (t.d. „3 í 1“, „4 í 1“, „allt í 1“). Fylgdu leiðbeiningum á pakkningum.
- Veldu kerfi eftir því hvað er í uppþvottavélinni og hversu óhrein það er. Með ECO-kerfinu er vatns- og orkunýting best fyrir leirtau og hnífapör sem eru í meðallagi óhrein.

Notkun á salti, gljóa og uppþvottaefni

- Notaðu aðeins salt, gljóa og uppþvottaefni fyrir uppþvottavélar. Önnur efni geta valdið skemmdum á heimilistækinu.
- Á svæðum þar sem er hart eða mjög hart vatn er ráðlegt að nota venjulegt uppþvottaefni (duft, gel, töflur með engum viðbótarefnum), gljóa og salt aðskilið til að ná hámarksárangri við hreinsun og þurrkun.
- Einu sinni í mánuði skal gangsetja uppþvottavélina með því að nota sérstakt hreinsiefni til að hreinsa uppþvottavélina.
- Þvottatöflur leysast ekki upp að fullu á stuttum kerfum. Mælt er með að nota töflurnar með löngum kerfum til að hindra leifar af þvottaefninu á borðbúnaðinum.
- Notaðu hæfilegt magn af uppþvottaefninu. Sjá leiðbeiningar á pakkningum.

Hvernig hætta á að nota fjölnotatöflur

Áður en farið er að nota uppþvottaefni, salt og gljóa hvert í sínu lagi skal gera eftirfarandi.

1. Stilltu á hæsta mýkingarstig fyrir vatnið.

2. Athugaðu hvort hólfin fyrir salt og gljóa eru full.
3. Byrjaðu á stysta kerfinu sem er með gljóa. Ekki láta uppþvottaefni og ekki láta neitt í grindurnar.
4. Þegar kerfið er á enda skal stilla mýkingarstigið eftir hörku vatnsins á þínu svæði.
5. Stilltu magn af gljóa sem á að nota.
6. Virkjaðu boð um að láta vita þegar vantar gljóa.

Látið í grindurnar

i Sjá dæmi um uppþvott í grindunum á síðu 604.

- Eingöngu skal þvo hluti í uppþvottavél sem þola það.
- Ekki láta í uppþvottavélina búsáhöld úr viði, áli, tini og kopar.
- Ekki láta í uppþvottavélina hluti sem soga í sig vatn (svampar, afþurrkunarklútar).
- Fjarlægðu matarleifar af uppvaskinu.
- Láttu hluti með ábrenndum matarleifum liggja í vatni.
- Láttu hola hluti (bolla, glös og potta) snúa með opið niður.
- Sjáðu til þess að hnífapör og diskar liggja ekki saman. Blandaðu skeiðum með öðrum hnífapörum.
- Sjáðu til þess að glös snertist ekki.
- Láttu litla hluti í hnífaparakörfuna (-grindina).
- Láttu létta hluti í efri grindina. Sjáðu til þess að hlutir fari ekki á hreyfingu.

Áður en kerfið er sett af stað

Sjáðu til þess að:

- Síur séu hreinar og rétt ísettar.
- Lokið á salthólfinu sé þétt.
- Sprautuarmarnir séu ekki stíflaðir.
- Til staðar sé uppþvottasalt og gljói (nema notaðar séu fjölnotatöflur).
- Hlutirnir séu á réttum stað í grindinni.
- Kerfið sé í samræmi við magn af uppvaski og óhreinindi.
- Rétt magn af uppþvottaefni sé notað.

Tekið úr grindunum

- ❗ Látið hurðina standa eilítið opna í nokkrar mínútur áður en uppvaskið er fjarlægt til að það þorni betur.

1. Láttu uppvaskið kólna áður en það er fjarlægt úr uppþvottavélinni. Heitt uppvask skemmist auðveldlega.
2. Taktu fyrst úr neðri grind en síðan úr efri grind.

- ❗ Í lok kerfisins getur legið eftir vatn á hliðum og á hurðinni á uppþvottavélinni.

Dæmi um uppvask í grindum

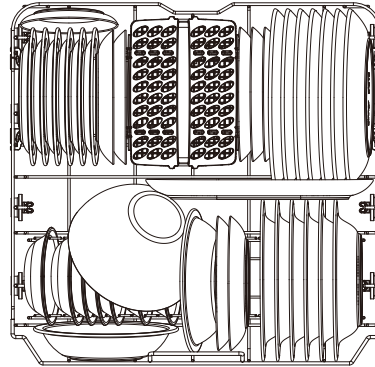
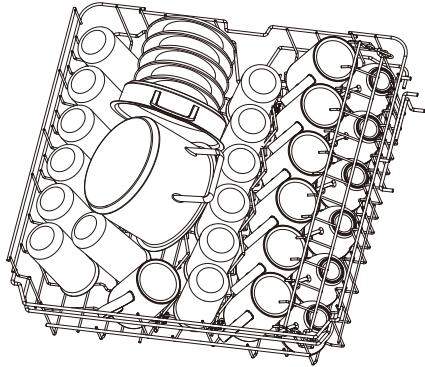

Hnífapararekki

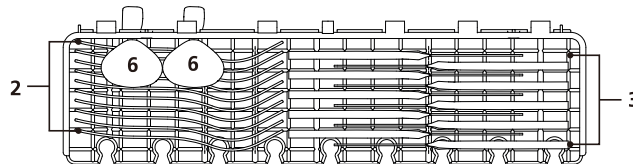

Hnífaparakarfa

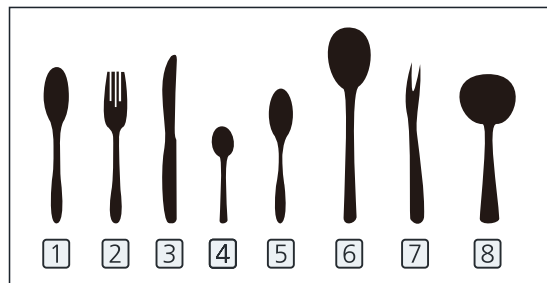
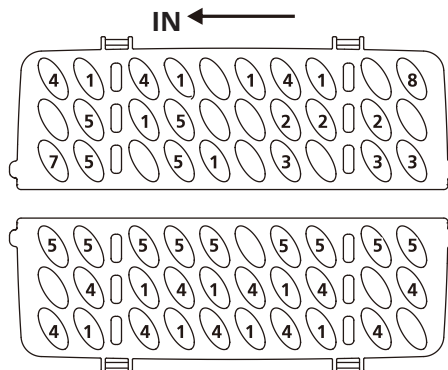

Umhirða og þrif

⚠ VIÐVÖRUN! Slökktu á vélinni og taktu úr sambandi áður en viðhaldsvinna hefst.

i Óhreinar síur og stíflaðir sprautuarmar draga úr árangri við uppvaskið. Athugaðu þá reglulega og hreinsaðu eftir þörfum.

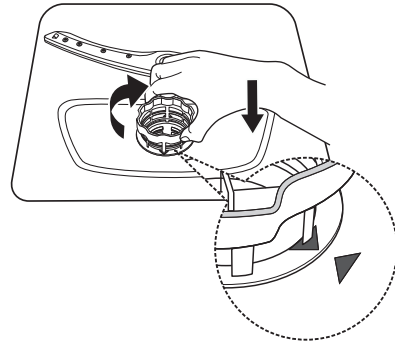

Hreinsun á síum

1. Snúðu síunni andsælis til að losa hana og taktu úr hana úr vélinni.

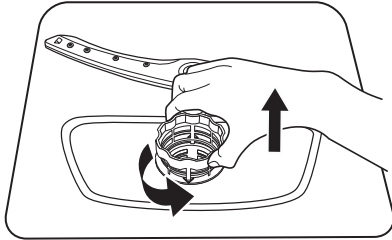

2. Gríptu þétt um B, notaðu þumplana til að ýta ofan á breiðasta stafinn og togaðu út A.

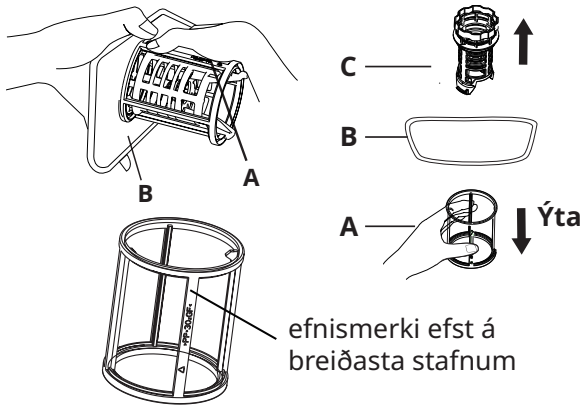

3. Skolaðu síuna undir rennandi vatni til að fjarlægja grófar matarleifar. Nota skal mjúkan hreinsibursta við ítarlegri hreinsun.

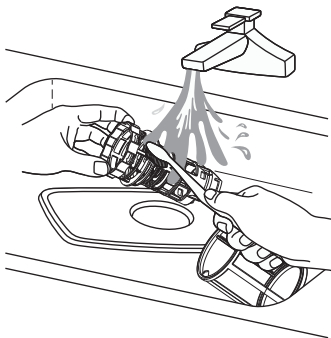

4. Settu síurnar saman í öfugri röð við það þegar þær voru teknar í sundur, skiptu um síuinnlegg og snúðu réttisælis að lokunarpílu.

Hreinsun sprautuarma

Mælt er með að hreinsa efri og neðri sprautuarma reglulega til að hindra stíflu. Stífluð göt geta valdið ófullnægjandi árangri við uppvaskið.

1. Togaðu út efri og neðri grindur.
2. Til að losa efri sprautuarm úr efri grind skal halda ró á miðju efri arms og snúa sprautuarminum andsælis til að fjarlægja hann.

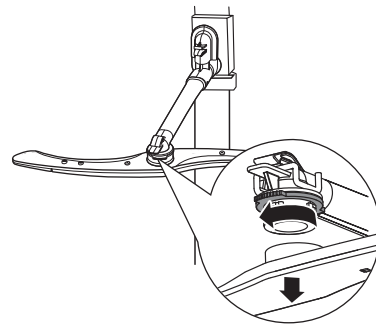

3. Þegar neðri sprautuarmur er losaður úr botni vélarinnar er hann bara togaður upp til að fjarlægja hann.

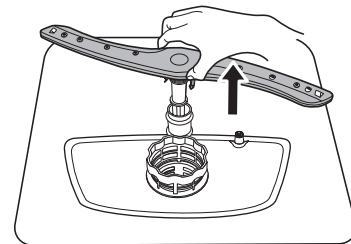

4. Skolaðu efri og neðri sprautuarm undir rennandi vatni. Notaðu mjótt oddhvasst verkfæri (t.d. tannstöngul) til að fjarlægja óhreinindaagnir úr götum sprautuarma.

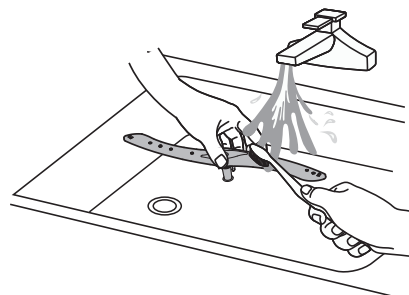

5. Láttu sprautuarma á sinn stað eftir hreinsun. Þegar efri sprautuarmur er festur í efri grindina, skal stilla sprautuarminn af þannig að róin grípi og snúa sólsarsinnis til að herða. Þegar neðri sprautuarmur er festur í botn heimilistækis skal láta neðri arminn á réttan stað.

Þrif að utan

- Hreinsið tækið með mjúkum, rökum klút.
- Notið eingöngu hlutlaus hreinsiefni.
- Ekki nota efni sem rispa, hrjúfa hreinsisvampa eða leysa.

Þrif að innan

- Hreinsið vélina vandlega, m.a. gúmmíþéttingu á hurð með mjúkum rökum klút.
- Til að viðhalda afköstum vélarinnar skal nota hreinsiefni sérstaklega ætluð fyrir uppþvottavélar a.m.k. einu sinni í mánuði. Fylgdu fyrir mælum á umbúðum efnisins.
- Ekki nota efni sem rispa, hrjúfa þvottasvampa, oddhvöss verkfæri, sterk kemísk efni, stálull eða leysa.
- Ef stutt kerfi eru notuð reglulega geta fita og kalk safnast innan í vélina.
- Keyrðu löng prógrömm a.m.k. tvisvar í mánuði til að koma í veg fyrir uppsöfnun.

Frostvörn

Gerðu ráðstafanir til að koma í veg fyrir að frjósi í uppþvottavélinni á veturna. Eftir hverja þvottalotu skal gera eftirfarandi:

1. Rjúfa rafstraum að uppþvottavél.
2. Skrófa fyrir vatn og aftengja vatnsinntak frá vatnsloka.
3. Losaðu vatn úr inntakslögn og vatnsloka. (Notaðu bakka til að láta vatnið í)
4. Tengdu aftur vatnsinntak við vatnsloka.
5. Fjarlægðu síuna neðst í vélinni og notaðu svamp til að soga upp vatnið í skálinni.

Færsla á heimilistækinu

Ef færa þarf heimilistækið skal halda því í lóðréttri stöðu. Ef nauðsyn krefur skal leggja það á bakið.

Langur tími án notkunar

Mælt er með að keyra uppþvottalotu með tóma uppþvottavél og taka síðan úr sambandi, loka fyrir vatnið og skilja heimilistækið eftir lítilliga opið. Þannig endast þéttingar betur og það kemur í veg fyrir að ólykt myndist inni í heimilistækinu.

Bilanaleit

Ef vélin fer ekki í gang eða stöðvast í þvotti, skal fyrst athuga hvort þú getir leyst málið sjálf/ur með upplýsingum í töflu eða hafa samband við viðurkenndan þjónustuaðila.



VIÐVÖRUN! Viðgerðir sem ekki eru gerðar á réttan hátt geta haft í för með sér verulega hættu fyrir öryggi notandans. Viðurkennt starfsfólk skal framkvæma allar viðgerðir.

Vandamál	Hugsanleg ástæða og lausn
Ekki er hægt að setja vélina í gang.	<ul style="list-style-type: none"> • Athugaðu hvort vélin er í sambandi. • Gakktu úr skugga um að öryggið sé í lagi í öryggishólfinu.
Kerfið fer ekki af stað.	<ul style="list-style-type: none"> • Athugaðu hvort hurðin er lokuð á vélinni. • Ef stillt er á ræsiseinkun skal taka þá stillingu af eða bíða eftir niðurtalningunni. • Uppþvottavélin er byrjuð að endurnýja resínið í vatnsmýkingarefninu. Ferlið tekur um það bil 5 mínútur.
Vélin tekur ekki inn vatn.	<ul style="list-style-type: none"> • Athugaðu hvort opið er fyrir vatnið. • Gakktu úr skugga um að vatnsþrýstingur sé ekki of lágur. Upplýsingar fást frá vatnsveitu á staðnum. • Gakktu úr skugga um að ekki sé stífla í vatnsinntaki. • Gakktu úr skugga um að inntaksslangan sé ekki stífluð. • Gakktu úr skugga um að ekki séu hlykkir eða brot á slöngunni.
Vélin nær ekki nauðsynlegu hitastigi.	<ul style="list-style-type: none"> • Bilun í hitaldi. Hafðu samband við viðurkenndan viðgerðaraðila.

Vandamál	Hugsanleg ástæða og lausn
Vélin hleypir ekki frá sér vatni.	<ul style="list-style-type: none"> Gakktu úr skugga um að vaskkraninn sé ekki stíflaður. Gakktu úr skugga um að sían á frárennisslöngu sé ekki stífluð. Gakktu úr skugga um að innra síukerfið sé ekki stíflað. Gakktu úr skugga um að ekki séu hlykkir eða brot á afrennisslöngu.
Vélin stöðvast og fer í gang nokkrum sinnum í þvottalotunni.	<ul style="list-style-type: none"> Þetta er eðlilegt. Það skilar hámarksárangri og orkusparnaði.
Kerfið tekur of langan tíma.	<ul style="list-style-type: none"> Ef stillt er á seinkaða ræsingu skaltu taka hana af og bíða eftir niðurtalningunni.
Tíminn sem eftir er á skjánum lengist og þurrkast út við lok kerfisins.	<ul style="list-style-type: none"> Þetta er ekki galli. Vélin vinnur rétt.
Smávægilegur leki við hurðina á vélinni.	<ul style="list-style-type: none"> Vélin er ekki lárétt. Losaðu eða hertu stillifætur (ef við á). Hurðin á vélinni er ekki miðjustillt á innra byrði. Stilltu afturfót (ef við á).
Erfitt er að loka hurðinni á vélinni.	<ul style="list-style-type: none"> Vélin er ekki lárétt. Losaðu eða hertu stillifætur (ef við á). Hlutar borðbúnaðar standa út úr grindunum.
Skrölt/bank heyrir innan úr vélinni.	<ul style="list-style-type: none"> Borðbúnaði er ekki rétt raðað í grindur. Sjá kafla um hleðslu. Gakktu úr skugga um að sprautuarmar snúist óhindrað.
Vélin slær út aflrofa.	<ul style="list-style-type: none"> Rafstraumurinn er ófullnægjandi til þess að öll heimilistæki séu samtímis í notkun. Kannaðu stærð öryggis fyrir innstungu og afköst mælis eða slökktu á einu heimilistæki sem er í notkun. Innri rafmagnsbilun í tækinu. Hafðu samband við viðurkenndan viðgerðaraðila.

i Sjá „Fyrir fyrstu notkun“, „Dagleg notkun“ eða „Ábendingar og ráð“ vegna annarra ástæðna.

Ef upp kemur vandamál með heimilistækið skal slökkva og kveikja á því. Ef vandamálið endurtekur sig skal hafa samband við viðurkenndan þjónustuaðila.

Þvottur og þurrkun eru ekki sem skyldi







Vandamál	Hugsanleg ástæða og lausn
Lélegur árangur við uppþvott.	<ul style="list-style-type: none"> Sjá „Dagleg notkun“, „Ábendingar og ráð“ og kaflanum um hleðslu vélar. Notaðu öflugri þvottakerfi. Hreinsaðu sprautuarmagöt og síu. Sjá „Umhirða og þrif“.
Þurrkun léleg.	<ul style="list-style-type: none"> Borðbúnaður hefur verið látinn liggja of lengi inni í lokaðri vél. Það vantar gljáa eða að það kemur ekki nóg af gljáa. Stilltu gljáaskammtarann á hærra skammt. Það getur þurft að þurrka plasthluti með viskastykki. Aðgerðin aukþurrkun skilar bestum árangri. Við ráðleggjum alltaf að nota gljáa, jafnvel samhliða fjölnotatöflum.
Hvítleitir rákir eða bláleitt lag á glösum og diskum.	<ul style="list-style-type: none"> Of mikill skammtur af gljáa. Stilltu gljáann á lægri stillingu. Of mikið af uppþvottaefni.
Það eru blettir og dropamerki á glösum og diskum.	<ul style="list-style-type: none"> EKKI kemur nóg af gljáa. Settu gljáann á hærra stillingu. Ástæðan getur verið gæði gljáans.

Vandamál	Hugsanleg ástæða og lausn
Diskar eru votir.	<ul style="list-style-type: none"> Í kerfinu er ekki þurrkun eða þurrkhitastigið er of lágt. Gljáaskammtarinn er tómur. Ástæðan getur verið gæði gljáans. Gæði fjölnotataflna getur verið ástæðan. Prófaðu nýja tegund eða virkjaðu gljáaskammtarann og notaðu gljáa og fjölnotatöflur saman.
Vélin er blaut að innan.	<ul style="list-style-type: none"> Þetta er ekki galli á vélinni. Það er vegna loftraka sem þéttist á veggjunum.
Torkennileg froða við uppvaskið.	<ul style="list-style-type: none"> Notaðu uppvottefni sem er eingöngu fyrir uppvottavélar. Gljáaskammtarinn lekur. Hafðu samband við viðurkenndan viðgerðaraðila.
Ryðmyndun á hnífapörum.	<ul style="list-style-type: none"> Það er of mikið salt í vatninu sem er notað við uppvaskið. Sjá „Mýkingarefni“. Hnífapör úr silfri og ryðfríu stáli voru látin saman. Forðastu að láta hnífapör úr silfri og ryðfríu stáli saman.
Það eru leifar af uppvottaefni í skammtaranum í lok kerfis.	<ul style="list-style-type: none"> Uppvottataflan festist í skammtaranum og þess vegna skolaðist hún ekki alveg burt með vatni. Vatnið nær ekki að skola burt þvottaefninu úr skammtaranum. Gakktu úr skugga um að sprautuarmurinn sé ekki fastur eða stíflaður. Gakktu úr skugga um að hlutir í grindunum séu ekki fyrir lokinu á þvottaefnisskammtaranum þannig að hann opnast ekki.
Vond lykt úr vélinni.	<ul style="list-style-type: none"> Sjá „Þrif að innan“.
Kalkleifar á borðbúnaði, innra byrði og innan á hurð.	<ul style="list-style-type: none"> Saltmagn er of lítið. Kannaðu áfyllingarvísinn. Lokið á salthólfinu er laust. Veituvatnið er hart. Sjá „Mýkingarefni“. Jafnvel þótt notaðar séu fjölnotatöflur skal nota salt og stilla endurnýjun á vatnsnýkingarefni. Sjá „Mýkingarefni“. Ef enn eru til staðar kalkleifar þá skal þrifa vélina með sérstöku hreinsiefni sem hentar einmitt til þess arna. Prófaðu annað uppvottaefni. Hafðu samband við framleiðanda uppvottaefnis.
Glanslaus, aflitaður eða hrufóttur borðbúnaður.	<ul style="list-style-type: none"> Gakktu úr skugga um að ekkert sé þvegið í vélinni nema það þoli að fara í uppvottavél. Vandaðu þig við að setja í og taka úr vélinni. Sjá hvernig sett er í grindurnar aftast í notendahandbókinni. Láttu viðkvæma hluti í efri grindina.

i Sjá „**Fyrir fyrstu notkun**“, „**Dagleg notkun**“ eða „**Ábendingar og ráð**“ vegna annarra ástæðna.

Villuboð

Ef bilun kemur upp í uppvottavélinni koma villuboð. Eftirfarandi tafla sýnir möguleg villuboð og orsakir.

Villuboð	Merking	Hugsanleg ástæða og lausn
 gaumljósið blikkar ótt og títt	Lengdur inntakstími.	Krani ekki opinn eða hindrun í vatnsinntaki eða of lágur vatnsþrýstingur.
 og  gaumljós blikka hratt	Ekki næst rétt hitastig.	Hitaelement bilað.
 gaumljósið blikkar ótt og títt	Flæðir yfir.	Sumir hlutar uppvottavélar leka.
ECO,  og  gaumljósín blikka hratt	Samskipti í ólagi á milli aðalprentplötu og skjáprentplötu.	Opin rás eða rofin samskiptarás.

⚠ VIÐVÖRUN!

- Ef það flæðir út úr skal loka fyrir aðalinntak áður en hringt er í þjónustuborð.
- Ef vatn er í grunnbakka vegna þess að flæðir yfir eða vegna leka skal fjarlægja vatnið áður en uppvottavélin er endurræst.
- Ef upp kemur villa sem ekki verður ráðið við skal hafa samband við fagmenn.

Tæknilegar upplýsingar (EN60436)

Heiti birgjis	IKEA of Sweden AB
Heimilisfang birgjis	IKEA of Sweden AB, Tulpanvägen 8, 343 81 Älmhult, Svíþjóð
Vörutegund	Uppþvottavél
Gerð uppsetningar	Frísstandandi
Mál (B x H x D)	60 x 85 x 60 cm
Nafnafköst ^{a)} (ps)	13 ^{b)}
Orkunýtniflokkur ^{a)}	E
EEI ^{a)}	55,9
Frammistöðuvísir við uppþvott ^{a)}	1,125
Frammistöðuvísir við þurrkun ^{a)}	1,065
Orkunotkun á lotu ^{c)}	0,937 kWh
Vatnsnotkun á lotu ^{d)}	11 lítrar
Lengd kerfis ^{a)}	3:50 (klst:mín)
Hávaðastig sem berst með lofti ^{a)}	47 dB(A)
Flokkur hávaðastigs sem berst með lofti ^{a)}	C
Slökkt er á	0,49 W
Seinkuð ræsing	1,00 W

a) Fyrir eco-kerfið.

b) Ekki þvo fleiri en 13 ganga af uppvaski í einu. Sjá dæmi um hvernig sett er í grindurnar fremst í þessum yfirlitsbæklingi. Rétt magn af uppþvotti stuðlar að orku- og vatnssparnaði. Leirtauið hreinsast ef til vill þegar ekki er rétt magn í vélinni.

c) Orkunotkun í kWh á lotu miðað við eco-kerfi sem notar kalt vatn. Raunveruleg orkunotkun fer eftir hvernig vélin er notuð.

d) Vatnsnotkun í lítrum á lotu miðað við eco-kerfi. Raunveruleg notkun fer eftir hvernig vélin er notuð og hörku vatnsins.

i Hlutanúmerið og raðnúmerið má sjá á merkiplötunni hægra megin á hurð heimilistækisins.

Hlutanúmer

XXXXXXXX (8-tölustafa kóði)



Serial No.:XXXXXXXX

Raðnúmer
(8 talna kóði)

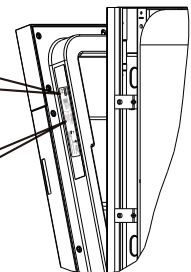

Mynd aðeins til viðmiðunar

Tengdu við EPREL-gagnagrunn ESB

QR-kóði á orkumerkimiða sem fylgir heimilistækinu veitir veftengingu á skráningu þessa heimilistækis í EPREL-gagnagrunni ESB. Geymdu orkumerkimiðann til viðmiðunar ásamt notendahandbók og öll önnur skjöl sem fylgdu þessu heimilistæki.

Það er mögulegt að finna upplýsingar í tengslum við afköst tækisins í EPREL-gagnagrunni ESB með því að nota <https://eprel.ec.europa.eu> og gerðarheiti og vörunúmer sem finna má á merkisþjaldi á heimilistækinu. Sjá kaflann „Vörulýsing“.

Frekari upplýsingar er að finna um orkumerkimiðann á www.theenergylabel.eu.

Umhverfismálefni

Endurvinnið efni með tákni . Settu umbúðirnar í viðeigandi gáma til að endurvinna þær. Hjálpaðu til við að vernda umhverfið og heilsu manna með því að endurvinna rafmagns- og rafeindatækjaúrgang.

Ekki má farga raftækjum sem merkt eru með tákni  ásamt heimilisúrgangi. Skila skal vörunni til endurvinnslufyrirtækis eða hafa samband við yfirvöld á staðnum.

IKEA ábyrgð

Hversu lengi gildir IKEA ábyrgðin?

Þessi ábyrgð gildir í 2 ár frá kaupdagsetningu nema annað sé tekið fram í löggjöf viðkomandi þjóðar. Í Noregi, Portúgal og Spáni gildir ábyrgðin í 3 ár frá afhendingardegi til viðskiptavinar nema annað sé tekið fram löggjöf þjóðarinnar. Farðu endilega á IKEA.com til að sjá hvað á við um þitt land. Framvísa þarf upprunalegu sölukvittuninni til sönnunar á kaupunum. Ef gert er við heimilistækið á meðan það er í ábyrgð framlengir það ekki ábyrgðartíma þess.

Hver sér um þjónustuna?

Þjónustuaðili IKEA veitir þjónustuna í gegnum eigin viðgerðarþjónustu eða samþykkt samstarfsviðgerðarþjónustu.

Hvað nær þessi ábyrgð yfir?

Ábyrgðin nær yfir bilanir á heimilistækinu, sem orsakast af göllum í smíði þess eða efnivið frá þeim degi sem það var keypt hjá IKEA. Þessi ábyrgð gildir aðeins til heimilisnota. Undantekningarnar eru taldar upp undir fyrirsögninni „Hvað fellur ekki undir þessa ábyrgð?“ Innan ábyrgðartímans nær ábyrgðin yfir kostnað af viðgerð vegna bilunar, t.d. viðgerðir, varahlutir, vinna og ferðalög, að því tilskildu að heimilistækið sé aðgengilegt til að gera við án sérstakra útgjalda. Um þessa skilmála gilda viðmiðunarreglur ESB (TILSKIPUN (ESB)2019/771) og reglugerðir hlutaðeigandi lands. Varahlutirnir sem skipt er um verða eign IKEA.

Hvað gerir IKEA til að leysa vandamálið?

Þjónustuaðili, skipaður af IKEA, mun skoða vöruna og taka einn ákvörðun um það hvort þessi ábyrgð nái yfir hana. Ef ábyrgðin telst ná yfir heimilistækið mun þjónustuaðili IKEA eða samþykkt samstarfsfyrirtæki annað hvort gera við gölluðu vöruna eða skipta henni fyrir sömu eða sambærilega vöru, og er ákvörðun um það alfarið í þeirra höndum.

Hvað fellur ekki undir þessa ábyrgð?

- Eðlilegt slit.
- Vísvitandi eða vanrækslutjón, tjón af völdum þess að notkunarleiðbeiningum var ekki fylgt, skemmdir vegna rangrar uppsetningar eða tengingu við ranga rafspennu, skemmdir sem stafa af efna- eða rafefnafræðilegum viðbrögðum, ryði, tæringu eða vatni þar með talið, en ekki eingöngu skemmdir sem stafa af miklu kalki í vatni og skemmdir sem stafa af óeðlilegum umhverfisaðstæðum.
- Einnota vörur eins og rafhlöður og perur.
- Óhagnýtir og skrauthlutir sem hafa ekki áhrif á eðlilega notkun á tækinu, þar á meðal alls konar rispur og mögulegur litamunur.
- Tilfallandi tjón af völdum aðskotahluta eða efna og þrifa eða hreinsun á síum, fráveitum eða sápuskúffum.
- Skemmdir á eftirfarandi hlutum: keramikgleri, fylgihlutir, leirtaus- og hnífaparokörfum, aðrennslis- og frárennslisrörum, þéttum, perum og peruhlífum, skjáum, hnöppum, hlífum og hluti af hlífum. Nema hægt sé að sanna að slíkt tjón sé tilkomið vegna framleiðslugalla.
- Tilfelli þegar tæknimaður skoðar heimilistækið og finnur engan galla.
- Viðgerðir sem ekki eru framkvæmdar af skipuðum þjónustuaðila okkar og/eða viðurkenndum þjónustuaðila sem er samningsbundinn samstarfsaðili eða upprunalegir varahlutir hafa ekki verið notaðir.
- Viðgerðir af völdum gallaðrar uppsetningar eða sem er ekki í samræmi við tæknilyngu.
- Notkun heimilistækisins í umhverfi sem er ekki heimili, þ.e. í atvinnuskyni.

- Skemmdir vegna flutninga. Ef viðskiptavinur flytur vöruna heim til sín eða á annað heimilisfang er IKEA ekki ábyrgt fyrir hugsanlegum skemmdum sem verða við flutningana. Hins vegar ef IKEA afhendir vöruna á afhendingarheimilisfang viðskiptavinar þá nær þessi ábyrgð yfir skemmdir sem verða við flutningana.
- Kostnaður við að setja upp IKEA heimilistækið í fyrsta sinn. Hins vegar ef þjónustuaðili IKEA eða samþykkt samstarfsviðgerðarþjónusta gerir við eða skiptir heimilistækinu samkvæmt skilmálum þessarar ábyrgðar, mun þjónustuaðilinn eða samþykkt samstarfsviðgerðarþjónustan setja heimilistækið aftur upp eftir viðgerðina eða setja upp nýja heimilistækið, ef með þarf.

Þessi takmörkun á ekki við um verk sem unnið er án mistaka af sérhæfðum aðila með tilskilin réttindi sem notar upprunalega varahluti okkar, í þeim tilgangi að aðlaga heimilistækið að tæknilegum öryggiskröfum annars ESB lands.

Hvernig lög landsins gilda

IKEA-ábyrgðin veitir þér tiltekin lagaleg réttindi, sem samræmast eða ná út fyrir kröfurnar í viðkomandi landi. En þessir skilmálar takmarka á engan hátt réttindi neytandans sem lýst er í staðbundinni löggjöf.

Gildissvæði

Fyrir tæki sem eru keypt í einu ESB landi og síðan flutt til annars ESB lands, er þjónustan sem veitt verður innan ramma eðlilegra ábyrgðarskilmála í nýja landinu. Skuldbinding til að framkvæma þjónustu í tengslum við ábyrgð er aðeins ef tækið uppfyllir og er sett upp í samræmi við:

- tæknikröfur landsins þar sem ábyrgðarkrafa er gerð;
- samsetningarleiðbeiningar og öryggisupplýsingar í notendahandbókinni.

Sérstök eftirsölupjónusta fyrir IKEA-heimilistæki:

Ekki hika við að hafa samband við eftirsölupjónustu IKEA til að:

leggja fram þjónustubeiðni samkvæmt þessari ábyrgð; fá leiðbeiningar um hvernig á að setja IKEA-heimilistækið inn í til þess ætlaða IKEA-eldhúsinnréttingu. Þjónustan veitir ekki nánari leiðbeiningar í tengslum við:

uppsetningu á IKEA- eldhúsi í heild sinni; tengingu við rafmagn (ef kló og snúra fylgja ekki með tækinu) eða við vatn eða gas, þar sem viðurkenndur þjónustuaðili þarf að sjá um slíkar tengingar.

Óska eftir nánari útskýringu á efni notendahandbókarinnar eða tæknilýsingu IKEA-heimilistækisins.

Til þess að við getum aðstoðað þig sem best skaltu lesa samsetningarleiðbeiningarnar og/eða notendahandbókarhluta þessa bæklinga vandlega áður en þú hefur samband við okkur.

Varahlutaþjónusta

Eftirfarandi varahlutir verða fáanlegir 7 árum eftir að hætt hefur verið með þessa gerð: mótör; hringrásar- og drendæla; hitarar og hitöld, ásamt varmadælum (sérbyggðar eða sambyggðar); pípulagnir og tengdur búnaður ásamt öllum slöngum, lokum, síum og stopplokum; grind og innvolts sem tengjast dyraumbúnaði (sérbyggð eða sambyggð); prentplötur; rafeindaskjái; þrýstirofar; hitastillar og nemar; hugbúnaður og fastbúnaður auk endurstillts hugbúnaðar.

Eftirfarandi varahlutir verða fáanlegir 10 árum eftir að hætt hefur verið með þessa gerð: hurðalamir og þéttingar, aðrar þéttingar, sprautuarmar, drensíur, innri rekkar og fylgitæki úr plasti svo sem körfur og lok.

Við pöntun á varahlutum skal hafa samband við þjónustuborð IKEA.

Hvernig á að ná í okkur ef þú þarft á þjónustu okkar að halda



Á öftustu síðu þessarar handbókar er skrá yfir alla tengiliði á vegum IKEA og viðeigandi símanúmer í hverju landi.

- Til þess að geta veitt þér hraðari þjónustu mælum við með því að þú notir eingöngu símanúmerin sem gefin eru upp aftast í þessari handbók. Notaðu alltaf númerin sem gefin eru upp í bæklingnum fyrir það tiltekna heimilistæki sem þú þarft aðstoð með. Áður en þú hringir í okkur skaltu vera viss um að hafa við höndina IKEA vörunúmerið (8 talna kóði) og raðnúmerið (8 talna kóða sem finna má á merkiplötunni) fyrir heimilistækið sem þú þarft aðstoð okkar við.

- **GEYMIÐ SÖLUKVITTUNINA!** Hún er sönnun fyrir kaupnum og hana þarf þegar krafið er um ábyrgð. Athugið að kvittunin sýnir einnig IKEA-vöruheiti og -vörunúmer (8 tölustafa kóði) á hverju heimilistæki sem keypt hefur verið.

Þarft þú meiri hjálp?

Til að fá svör við öðrum spurningum sem ekki tengjast eftirsölupjónustu heimilistækisins skaltu hringja í þjónustusíma næstu IKEA verslunar. Við mælum með að lesa bæklingana sem fylgja heimilistækinu áður að haft er samband við okkur.

Country	Phone Number	Call Fee	Opening Time (Mon-Fri)
Deutschland	08007242420	Kostenlos	8am - 5pm
France	0805543333	Gratuit	8.30 am – 7.00 pm (lun-ven) 8.30 am – 1.00 pm (sam)
Italia	800130373	Gratuito	9am-6pm
España	900822398	Gratis	9am-6pm
Ελλάδα	0080044146128 (+30)21 6860020	Χωρίς χρέωση	9am-6pm
България	0 700 10 218	Безплатно	9.00 – 18.00 ч. (пон. - пет.)
Nederland	Local(within NL): 050-7111267 International: +31 507111267	Gratis	Ma-Vr 8-20, Za 9-20
Sverige	0775700500	Kostnadsfritt	mån-fre 8.30 - 20.00 lör-sön 9.30 - 18.00
Österreich	0800909626	Kostenlos	9am-5pm
Danmark	70 15 09 09	Gratis	man. - fre. 09.00 - 20.00 lør. - søn. 09.00 - 18.00
Norge	80031407	Gratis	9.00 am – 4.00 pm
Polska	800012088	Bezpłatne	9am-5pm
Portugal	800210151	Gratuita	9am-6pm
Česká republika	800050717	Zdarma	9am-5pm
Suomi	0800302588	Maksuton	9.00 am – 4.00 pm
Magyarország	0680984517	Ingyenes	9am-5pm
Россия	88005510448	Бесплатно	9am-6pm
Slovensko	(+42)1415623915	Bezpłatne	9.00 – 18.00 (pondelok – piatok)
Latvija	(+371)67717065	Bez maksas	9.00 – 18.00 (P – Pk)
Eesti	(+372)6366525	Tasuta	9.00 – 18.00 (E–R)
Lietuva	(+370)67641956	Nemokamai	9.00 – 18.00 (Pr–Pn)
United Kingdom	08009175827	free	9am till 5pm
Ireland		free	9am till 5pm
Schweiz	0800110344	Kostenlos	8am - 5pm
Suisse		Gratuit	8am - 5pm
Svizzera		Gratuito	8am - 5pm
Србија	IKEA.com	Besplatno	
Ísland	IKEA.com	Ókeypis	
România	IKEA.com	Gratuit	
Hrvatska	IKEA.com	Ne naplaćuje se	
Slovenija	IKEA.com	Brezplačno	
Tenerife	IKEA.com	Gratis	

