

# RÄFSEBO

en  
de  
fr  
it



Design and Quality  
IKEA of Sweden



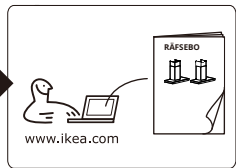
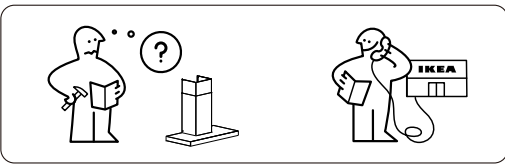
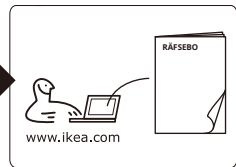
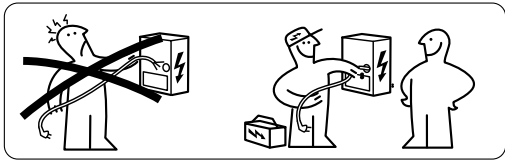
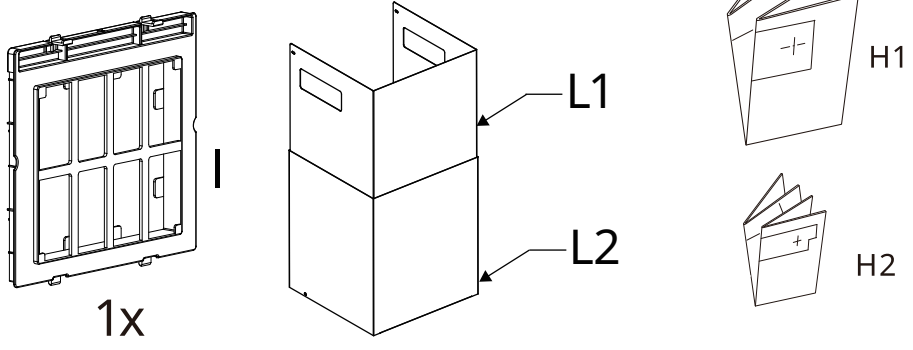
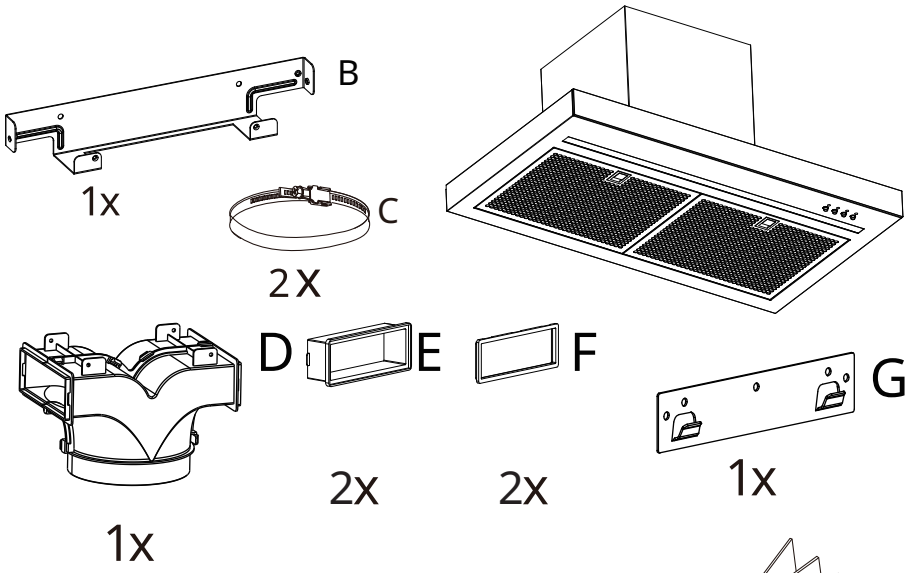

<b>ENGLISH</b>	<b>5</b>
<b>DEUTSCH</b>	<b>7</b>
<b>FRANÇAIS</b>	<b>9</b>
<b>ITALIANO</b>	<b>11</b>

## Product description

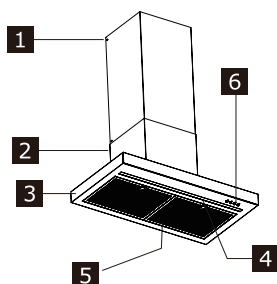

- 1** Upper chimney
- 2** Lower chimney
- 3** Hood body
- 4** LED Lighting
- 5** Grease filter
- 6** Control panel

## Control panel

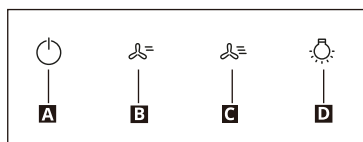

<p><b>A</b> Speed</p>	<p><b>Turn the motor on/off at the first speed.</b></p> <p>Note: The motor will only start if the power button is pressed. Pressing the second or third speed buttons without pressing the power button will not activate the motor. If only the power button is pressed (without the second or third speed buttons), the motor will run at the first speed.</p>
<p><b>B</b> Speed</p>	<p><b>Operate the motor at the second speed.</b></p> <p>Note: The motor will only start if the power button is pressed. Pressing the second speed button without pressing the power button will not activate the motor. If the power button is pressed and the third speed button is not pressed, the motor will run at the second speed.</p>
<p><b>C</b> Speed</p>	<p><b>Operate the motor at the third speed.</b></p> <p>Note: The motor will only start if the power button is pressed. Pressing the third speed button without pressing the power button will not activate the motor.</p>
<p><b>D</b> Light</p>	<p><b>Press to turn the light on/off.</b></p>

## Technical Data

<b>Product fiche information, according to 65/2014</b>	<b>Unit</b>	<b>Value</b>
Supplier's name	<b>IKEA of Sweden AB</b>	
Model identifier	RÄFSEBO 00617615	
Annual Efficiency Consumption	kWh/a	13
Energy Efficiency Class		A++
Fluid Dynamic Efficiency		34.6
Fluid Dynamic Efficiency Class		A
Lighting Efficiency	lux/Watt	29
Lighting Efficiency Class		A
Grease Filtering Efficiency	%	71.4
Grease Filtering Efficiency Class		D
Air flow at minimum speed	m <sup>3</sup> /h	329
Air flow at maximum speed	m <sup>3</sup> /h	458.2
Air flow at boost speed	m <sup>3</sup> /h	N/A
Airborne acoustical A-weighted sound Power Emission at minimum speed	dBA	55.9
Airborne acoustical A-weighted sound Power Emission at maximum speed	dBA	60
Airborne acoustical A-weighted sound Power Emission at boost speed	dBA	N/A
Power Consumption in off mode	Watt	0.29
Power Consumption in standby mode	Watt	N/A
<b>Additional information according to 66/2014</b>		
Time increase factor		0.8
Energy Efficiency Index		34.9
Measured Air flow rate at best efficiency point	m <sup>3</sup> /h	247.7
Measured air pressure at best efficiency point	Pa	168
maximum air flow	m <sup>3</sup> /h	458.2
Measured electric power input at best efficiency point	W	33.4
Nominal power of the lighting system	W	4.7
Average illumination of the lighting system on the cooking surface	lux	138
Sound power level at the highest setting	dBA	60

**Produktbeschreibung**

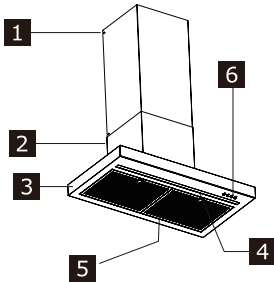

- 1** Oberer Kamin
- 2** Unterer Kamin
- 3** Haubenkörper
- 4** LED-Beleuchtung
- 5** Fettfilter
- 6** Bedienfeld

**Bedienfeld**

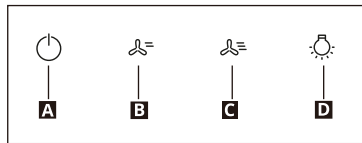

<p><b>A</b> Geschwindigkeitsstufe</p>	<p><b>Schalten Sie den Motor auf der ersten Geschwindigkeitsstufe ein/aus.</b></p> <p>Hinweis: Der Motor startet nur, wenn die Ein-/Austaste gedrückt wird. Das Drücken der Tasten für die zweite oder dritte Geschwindigkeitsstufe ohne Drücken der Ein-/Austaste aktiviert den Motor nicht. Wenn nur die Ein-/Austaste gedrückt wird (ohne die Tasten für die zweite oder dritte Stufe), läuft der Motor auf der ersten Geschwindigkeitsstufe.</p>
<p><b>B</b> Geschwindigkeitsstufe</p>	<p><b>Lassen Sie den Motor auf der zweiten Geschwindigkeitsstufe laufen.</b></p> <p>Hinweis: Der Motor startet nur, wenn die Ein-/Austaste gedrückt wird. Das Drücken der Taste für die zweite Geschwindigkeitsstufe ohne Drücken der Ein-/Austaste aktiviert den Motor nicht. Wenn die Ein-/Austaste gedrückt wird und die Taste für die dritte Geschwindigkeitsstufe nicht gedrückt wird, läuft der Motor auf der zweiten Geschwindigkeitsstufe.</p>
<p><b>C</b> Geschwindigkeitsstufe</p>	<p><b>Lassen Sie den Motor auf der dritten Geschwindigkeitsstufe laufen.</b></p> <p>Hinweis: Der Motor startet nur, wenn die Ein-/Austaste gedrückt wird. Das Drücken der Tasten für die dritte Geschwindigkeitsstufe ohne Drücken der Ein-/Austaste aktiviert den Motor nicht.</p>
<p><b>D</b> Licht</p>	<p><b>Drücken Sie diese Taste, um das Licht ein-/auszuschalten.</b></p>

## Technische Daten

Produktdatenblatt gemäß 65/2014	Einheit	Wert
Name des Anbieters	<b>IKEA of Sweden AB</b>	
Modell-ID	RÄFSEBO 00617615	
Jährlicher Energieverbrauch	kWh/a	13
Energieeffizienzklasse		A++
Fluiddynamische Effizienz		34,6
Fluiddynamische Effizienzklasse		A
Lichteffizienz	lux/Watt	29
Lichteffizienzklasse		A
Fettfiltereffizienz	%	71,4
Fettfiltereffizienzklasse		D
Luftstrom auf der niedrigsten Geschwindigkeitsstufe	m <sup>3</sup> /h	329
Luftstrom auf der höchsten Geschwindigkeitsstufe	m <sup>3</sup> /h	458,2
Luftstrom auf der Boost-Geschwindigkeitsstufe	m <sup>3</sup> /h	-
Lautstärke der Haube A-bewertete Schalleistungsemission auf der niedrigsten Geschwindigkeitsstufe	dBA	55,9
Lautstärke der Haube A-bewertete Schalleistungsemission auf der höchsten Geschwindigkeitsstufe	dBA	60
Lautstärke der Haube A-bewertete Schalleistungsemission auf der Boost- Geschwindigkeitsstufe	dBA	-
Leistungsaufnahme (im ausgeschalteten Modus)	Watt	0,29
Leistungsaufnahme (im Standby-Modus)	Watt	-
<b>Zusätzliche Informationen gemäß 66/2014</b>		
Luftwechselrate		0,8
Energieeffizienzindex		34,9
Gemessener Luftstrom am Punkt der besten Effizienz	m <sup>3</sup> /h	247,7
Gemessener Luftdruck am Punkt der besten Effizienz	Pa	168
Maximaler Luftstrom	m <sup>3</sup> /h	458,2
Gemessene elektrische Leistungsaufnahme am Punkt der besten Effizienz	W	33,4
Nennleistung des Beleuchtungssystems	W	4,7
Durchschnittliche Ausleuchtung des Beleuchtungssystems auf der Kochfläche	lux	138
Schalleistungspegel bei höchster Einstellung	dBA	60

## Description du produit

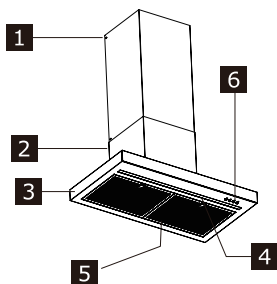

- 1** Conduit supérieur
- 2** Conduit inférieur
- 3** Corps de la hotte
- 4** Éclairage LED
- 5** Filtre à graisse
- 6** Bandeau de commande

## Bandeau de commande

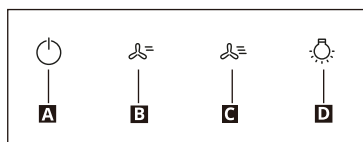

<p><b>A</b> Vitesse</p>	<p><b>Mettez le moteur en marche/arrêt à la première vitesse.</b></p> <p>Remarque : Le moteur ne se met en marche que si le bouton d'alimentation est enfoncé. Appuyer sur les boutons de deuxième ou troisième vitesse sans appuyer sur le bouton d'alimentation ne met pas en marche le moteur. Seulement si le bouton d'alimentation est enfoncé (sans les boutons de deuxième ou troisième vitesse), le moteur fonctionnera à la première vitesse.</p>
<p><b>B</b> Vitesse</p>	<p><b>Faites fonctionner le moteur à la deuxième vitesse.</b></p> <p>Remarque : Le moteur ne se met en marche que si le bouton d'alimentation est enfoncé. Appuyer sur le bouton de deuxième vitesse sans appuyer sur le bouton d'alimentation ne met pas en marche le moteur. Si le bouton d'alimentation est enfoncé et que le bouton de troisième vitesse n'est pas enfoncé, le moteur fonctionnera à la deuxième vitesse.</p>
<p><b>C</b> Vitesse</p>	<p><b>Faites fonctionner le moteur à la troisième vitesse.</b></p> <p>Remarque : Le moteur ne se met en marche que si le bouton d'alimentation est enfoncé. Appuyer sur les boutons de troisième vitesse sans appuyer sur le bouton d'alimentation ne met pas en marche le moteur.</p>
<p><b>D</b> Éclairage</p>	<p><b>Allumez/éteignez l'éclairage.</b></p>

## Données techniques

Informations sur la fiche produit, conformément à la directive 65/2014	Unité	Valeur
Nom du fournisseur	<b>IKEA of Sweden AB</b>	
Identifiant du modèle	RÄFSEBO 00617615	
Consommation annuelle d'énergie	kW h/an	13
Classe d'efficacité énergétique		A++
Efficacité dynamique des fluides		34,6
Classe d'efficacité dynamique des fluides		A
Efficacité de l'éclairage	lux/W	29
Classe d'efficacité de l'éclairage		A
Efficacité du filtrage des graisses	%	71,4
Classe d'efficacité de filtrage des graisses		D
Débit d'air à vitesse minimale	m <sup>3</sup> /h	329
Débit d'air à vitesse maximale	m <sup>3</sup> /h	458,2
Débit d'air à vitesse accélérée	m <sup>3</sup> /h	N/D
Acoustique aérienne Émission acoustique pondérée A à vitesse minimale	dBA	55,9
Acoustique aérienne Émission acoustique pondérée A à vitesse maximale	dBA	60
Acoustique aérienne Puissance acoustique pondérée A à vitesse accélérée	dBA	N/D
Consommation électrique à l'arrêt	W	0,29
Consommation électrique en veille	W	N/D
<b>Informations supplémentaires conformément à la directive 66/2014</b>		
Facteur d'augmentation du temps		0,8
Indice d'efficacité énergétique		34,9
Débit d'air mesuré au point de rendement maximal	m <sup>3</sup> /h	247,7
Pression d'air mesurée au point de rendement maximal	Pa	168
Débit d'air maximal	m <sup>3</sup> /h	458,2
Puissance électrique mesurée en entrée au point de rendement maximal	W	33,4
Puissance nominale du système d'éclairage	W	4,7
Intensité lumineuse moyenne du système d'éclairage sur la surface de cuisson	lux	138
Niveau de puissance acoustique au réglage maximal	dBA	60

## Descrizione del prodotto

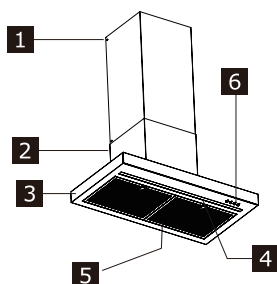

- 1** Camino superiore
- 2** Camino inferiore
- 3** Corpo della cappa
- 4** Luce LED
- 5** Filtro di grasso
- 6** Pannello di controllo

## Pannello di controllo

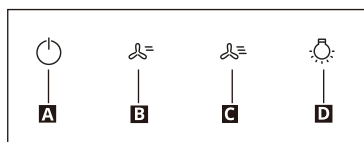

<p><b>A</b> Velocità</p>	<p><b>Accensione/Spegnimento del motore alla prima velocità.</b></p> <p>Nota: Il motore si avvia solo se viene premuto il pulsante di accensione. Se vengono premuti i pulsanti della seconda o terza velocità senza premere il pulsante di accensione, il motore non si avvia. Se si preme solo il pulsante di accensione (senza premere i pulsanti della seconda o terza velocità), il motore funziona alla prima velocità.</p>
<p><b>B</b> Velocità</p>	<p><b>Azionamento del motore alla seconda velocità.</b></p> <p>Nota: Il motore si avvia solo se viene premuto il pulsante di accensione. Se viene premuto il pulsante della seconda velocità senza premere il pulsante di accensione, il motore non si avvia. Se si preme il pulsante di accensione e non si preme il pulsante della terza velocità, il motore funziona alla seconda velocità.</p>
<p><b>C</b> Velocità</p>	<p><b>Azionamento del motore alla terza velocità.</b></p> <p>Nota: Il motore si avvia solo se viene premuto il pulsante di accensione. Se viene premuto il pulsante della terza velocità senza premere il pulsante di accensione, il motore non si avvia.</p>
<p><b>D</b> Luce</p>	<p><b>Premere per accendere/spegnere la luce.</b></p>

## Dati tecnici

Informazioni sulla scheda prodotto, secondo la norma 65/2014	Unità	Valore
Nome del fornitore	<b>IKEA of Sweden AB</b>	
Identificatore del modello	RÄFSEBO 00617615	
Consumo in base al rendimento annuale	kWh/a	13
Classe di efficienza energetica		A++
Efficienza fluidodinamica		34,6
Classe di efficienza fluidodinamica		A
Efficienza luminosa	lux/Watt	29
Classe di efficienza luminosa		A
Efficienza di filtraggio del grasso	%	71,4
Classe di efficienza di filtraggio del grasso		D
Flusso d'aria alla velocità minima	m <sup>3</sup> /h	329
Flusso d'aria alla massima velocità	m <sup>3</sup> /h	458,2
Flusso d'aria a velocità turbo	m <sup>3</sup> /h	-
Emissioni di rumore aereo Emissioni di potenza acustica ponderata A a velocità minima	dBA	55,9
Emissioni di rumore aereo Emissioni di potenza acustica ponderata A a massima velocità	dBA	60
Emissioni di rumore aereo Emissioni di potenza acustica ponderata A a velocità turbo	dBA	-
Consumo di energia in modalità di spegnimento	Watt	0,29
Consumo di energia in modalità stand-by	Watt	-
<b>Informazioni aggiuntive secondo la norma 66/2014</b>		
Fattore di aumento del tempo		0,8
Indice di efficienza energetica		34,9
Portata d'aria misurata al punto di massima efficienza	m <sup>3</sup> /h	247,7
Pressione dell'aria misurata al punto di massima efficienza	Pa	168
Massimo flusso dell'aria	m <sup>3</sup> /h	458,2
Potenza elettrica assorbita misurata al punto di massima efficienza	W	33,4
Potenza nominale del sistema di illuminazione	W	4,7
Illuminazione media sul piano cottura	lux	138
Livello di potenza sonora con l'impostazione più alta	dBA	60



