

BILRESA

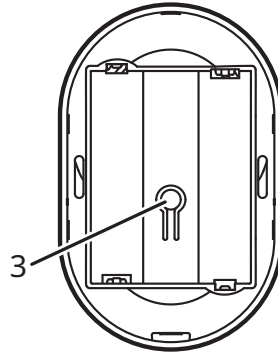

Design and Quality
IKEA of Sweden

English	4	Româna	44
Deutsch	7	Slovensky	46
Français	10	Български	48
Nederlands	13	Hrvatski	50
Dansk	15	Ελληνικά	52
Íslenska	17	Українська	54
Norsk	19	Srpski	56
Suomi	21	Slovenščina	58
Svenska	23	Türkçe	60
Česky	25	中文	62
Español	27	繁中	64
Italiano	30	한국어	66
Magyar	32	日本語	68
Polski	34	Bahasa Indonesia	70
Eesti	36	Bahasa Malaysia	72
Latviešu	38	عربي	75
Lietuvių	40	இங	76
Portugues	42		

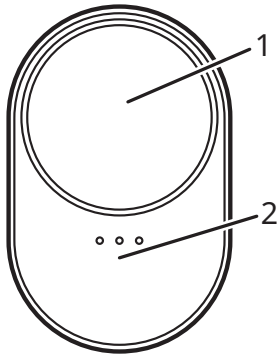

Product description

BILLRESA remote control with scroll wheel is designed to control up to 3 groups of products. It's a Matter-certified smart product that works with the IKEA Home smart system or any other system that uses the Matter standard. Pair it directly with a smart product from IKEA to use it without a smart system.

Getting started

With IKEA Home smart system

To connect to an IKEA Home smart system, a hub from IKEA and the IKEA Home smart app are needed.

1. Turn the remote control on by inserting 2 x AAA HR03 batteries. It will automatically power on and go into pairing mode for 15 minutes to allow connection to an IKEA Home smart system.
2. Scan the QR Code from the yellow cover in the packaging and follow the instructions in the IKEA Home smart app to connect the remote control to the system. Each product has a unique QR code.

To put the remote control back into pairing mode, open the battery compartment and press the system button.

With a Matter-certified smart system

To connect to a smart system that uses the Matter standard, a hub and app from the same manufacturer are needed.

1. Turn the remote control on by inserting 2 x AAA HR03 batteries. It will automatically power on and go into pairing mode for 15 minutes to allow connection to a Matter-certified smart system.
2. Scan the Matter QR Code from the front cover of the Advice & Care Instructions and follow the instructions in the smart home manufacturer's app. The Matter QR Code is also printed on the remote control.

To put the remote control back into pairing mode, open the battery compartment and press the system button.

Without a smart system

Smart products from IKEA can be paired directly to each other without a smart system.

Pair one or more smart products to each of the 3 groups on the remote control. Switch between product groups by pressing beneath the LED lights. Each light controls a different group of products.

Turn the remote control on by inserting 2 x AAA HR03 batteries. Quick-press the system button 4 times and hold the remote within 5 cm of the smart product it should be paired with. Pairing mode will be open for 30 seconds and default to product group 1.

When at least one smart product is connected to group 1, group 2 will be available for pairing. Press under the LED lights until group 2 is illuminated and follow the pairing instructions above to connect products to that group. Once group 2 is connected to at least one product, group 3 can be connected.

Note, a maximum of 10 smart products from IKEA can be controlled with each group on the remote control by direct pairing. If the products intended for pairing are close together, turn off and disconnect the ones already connected while adding the next product.

Using the product

Wheel (1)

Scroll the wheel, single-press, multi-press and long-press to control all products in the group.

Note, wheel functions depend on the product type connected to the remote control and the system it is connected to.

Control under the LED lights (2)

Press to switch between product groups.

System button (3)

Press to put the remote control into pairing mode or to reset.

Buttons and controls for smart products from IKEA

	Scroll wheel (press)	Scroll wheel (scroll)	Control under the LED light	System button
Lights	<ul style="list-style-type: none">• Single-press: ON/OFF• Double-press: next colour• Triple-press: previous colour	<ul style="list-style-type: none">• Scroll left and right: dim the lights	<ul style="list-style-type: none">• Single-press: next product group	<ul style="list-style-type: none">• Single-press: pairing mode with a smart system;• Quick-press 4 times: pairing directly with smart product from IKEA
Speakers	<ul style="list-style-type: none">• Single-press: PLAY/PAUSE• Double-press: next track• Triple-press: previous track	<ul style="list-style-type: none">• Scroll left and right: volume up/down	<ul style="list-style-type: none">• Single-press: next product group	<ul style="list-style-type: none">• Single-press: pairing mode with a smart system
Plugs	<ul style="list-style-type: none">• Single-press: ON/OFF	N/A	<ul style="list-style-type: none">• Single-press: next product group	<ul style="list-style-type: none">• Single-press: pairing mode with a smart system• Quick-press 4 times: pairing directly with a smart product from IKEA

Pairing mode

The remote control needs to be in pairing mode to connect to an IKEA Home smart system, any system that uses the Matter standard or to pair directly with a smart product from IKEA.

To connect to an IKEA Home smart system or any other system that uses the Matter standard, press the system button to put the remote control into pairing mode. The pairing will be open for 15 minutes. All 3 LED will pulse while pairing and then blink twice once connected.

To pair directly with a smart product from IKEA, quick-press the system button 4 times. Select a group by pressing the control under the LED lights and hold the remote within 5 cm of the smart product it should be paired with. Pairing mode will be open for 30 seconds. The LED assigned to the selected group will blink fast while pairing and then blink twice once connected.

Please note, each group needs at least one smart product before other products can be paired to the next group.

Factory reset

To reset the remote control, open the battery compartment and press and hold the system button for 10 seconds or until the red LED light stops blinking. It will automatically restart and be available for pairing with a smart system for 15 minutes.

Battery care

When the battery is low, a red LED light will blink twice when any button or control is pressed. If the remote control is connected to an IKEA Home smart system, the battery status will be also shown in IKEA Home smart app. 2 x new LADDA AAA HR03 batteries will usually power the remote control for 24 months before they need to be changed.

Care instructions

To clean the product, wipe with a dry cloth.

Good to know

- If the product is connected to an IKEA Home smart system, additional features are available in the IKEA Home smart app.
- If the product is connected to another smart system that uses the Matter standard, check with the manufacturer for available features.
- This product uses Thread technology to communicate with other smart products. A Thread border router is needed to connect to Matter systems. Many smart products or hubs, have a Thread border router built in.
- Different building materials and placement of the product can affect the wireless connectivity range.

Safety and compliance

WARNING

- Use only indoors.
- Discard the product if damaged.
- Never submerge in water or other liquids.
- The product is only suitable for mounting at heights up to 2m.
- Keep batteries out of reach of children.
- Do not use batteries which are low in charge or empty.
- Always insert the batteries according to the polarity indications (+/-).
- Risk of fire or explosion if either battery is replaced by incorrect type.
- Do not mix batteries of different capacities, types or date stamps.
- Batteries should be handed in for recycling in accordance with local environmental regulations for waste disposal.
- Operating temperature: 0° C to 40° C (32° F to 104° F).

Technical data

BILRESA

Type: E2490

Input: 2 x AAA/HR03

Range: 10 m in open air.

Operating frequency: 2402 - 2480 MHz

Type: E2704

Input: 2 x AAA/HR03

Range: 10 m in open air.

Operating frequency: 2402 - 2480 MHz

Recommended batteries:

LADDA AAA HR03 rechargeable batteries.

Manufacturer: IKEA of Sweden AB

Address: Box 702 SE-343 81 Älmhult SWEDEN



The crossed-out wheeled bin symbol indicates that the item should be disposed of separately from household waste. The item should be handed in for recycling in accordance with local environmental regulations for waste disposal. By separating a marked item from household waste, you will help reduce the volume of waste sent to incinerators or land-fill and minimize any potential negative impact on human health and the environment. For more information, please contact your IKEA store.

Only applicable for US and Canada

This device complies with Part 15 of the FCC Rules/Innovation Science and Economic Development Canada's licence-exempt RSS standard(s). Operation is subject to the following two conditions: (1) This device may not cause harmful interference, and (2) this device must accept any interference received, including interference that may cause undesired operation.

WARNING:

Any changes or modifications to this unit not expressly approved by the party responsible for compliance could void the user's authority to operate the equipment.

NOTE:

This equipment has been tested and found to comply with the limits for a Class B digital device, pursuant to part 15 of the FCC Rules.

These limits are designed to provide reasonable protection against harmful interference in a residential installation.

This equipment generates, uses and can radiate radio frequency energy and, if not installed and used in accordance with the instructions, may cause harmful interference to radio communications. However, there is no guarantee that interference will not occur in a particular installation. If this equipment does cause harmful interference to radio or television reception, which can be determined by turning the equipment off and on, the user is encouraged to try to correct the interference by one or more of the following measures:

- Reorient or relocate the receiving antenna.
- Increase the separation between the equipment and receiver.
- Connect the equipment into an outlet on a circuit different from that to which the receiver is connected.
- Consult the dealer or an experienced radio/TV technician for help.

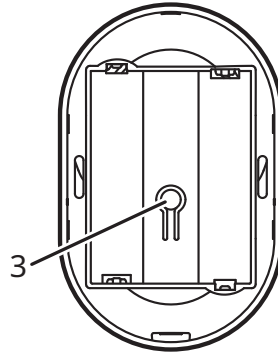
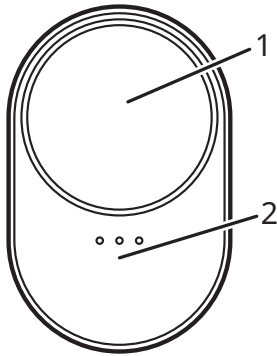

Produktbeschreibung

Die BILRESA Fernbedienung mit Scrollrad ist für die Steuerung von bis zu 3 Produktgruppen ausgelegt. Es ist ein Matter-zertifiziertes smartes Produkt, das mit dem IKEA Home smart System oder anderen Systemen, die den Matter-Standard nutzen, funktioniert. Um das Produkt ohne ein smartes System zu nutzen, es direkt mit einem smarten Produkt von IKEA verbinden.

Erste Schritte:

Mit dem IKEA Home smart System

Für eine Verbindung mit dem IKEA Home smart System sind ein Hub von IKEA und die IKEA Home smart App erforderlich.

1. Die Fernbedienung einschalten, indem 2 AAA HR03 Batterien/ Akkus eingelegt werden. Das Gerät schaltet sich automatisch ein und geht für 15 Minuten in den Kopplungsmodus, um die Verbindung mit dem IKEA Home smart System zu ermöglichen.
2. Den QR-Code auf der gelben Abdeckung in der Verpackung scannen und die Anweisungen in der IKEA Home smart App befolgen, um die Fernbedienung mit dem System zu verbinden. Jedes Produkt hat einen einzigartigen QR-Code.

Um die Fernbedienung wieder in den Kopplungsmodus zu versetzen, das Batteriefach öffnen und die Systemtaste drücken.

Mit einem Matter-zertifiziertem smartem System

Um das Produkt mit einem smarten System zu verbinden, das den Matter-Standard nutzt, sind ein Hub und eine App vom gleichen Hersteller erforderlich.

1. Die Fernbedienung einschalten, indem 2 AAA HR03 Batterien/ Akkus eingelegt werden. Das Gerät schaltet sich automatisch ein und geht für 15 Minuten in den Kopplungsmodus, um die Verbindung mit einem Matter-zertifiziertem smartem System zu ermöglichen.
2. Den Matter QR-Code auf der Vorderseite der Ratschläge & Pflegehinweise scannen und den Anleitungen in der App des Smart-Home-Herstellers folgen. Der Matter QR-Code ist auch auf der Fernbedienung aufgedruckt.

Um die Fernbedienung wieder in den Kopplungsmodus zu versetzen, das Batteriefach öffnen und die Systemtaste drücken.

Ohne ein smartes System

Smarte Produkte von IKEA können direkt miteinander gekoppelt werden, ohne dass ein smartes System dafür erforderlich ist.

Ein oder mehrere smarte Produkte können mit jeder der 3 Gruppen auf der Fernbedienung gekoppelt werden. Zwischen den Produktgruppen wechseln, indem unterhalb der LED-Leuchtmittel gedrückt wird. Jedes Leuchtmittel steuert eine andere Produktgruppe.

Die Fernbedienung einschalten, indem 2 AAA HR03 Batterien/ Akkus eingelegt werden. 4-mal kurz auf die Systemtaste drücken und die Fernbedienung in einem Abstand von 5 cm zum smarten Produkt halten, mit dem sie gekoppelt werden soll. Der Kopplungsmodus ist 30 Sekunden lang aktiv und standardmäßig auf die Produktgruppe 1 eingestellt.

Wenn mindestens ein smartes Produkt mit Gruppe 1 verbunden ist, wird Gruppe 2 für die Kopplung verfügbar. Unterhalb der LED-Leuchtmittel drücken, bis Gruppe 2 leuchtet, und den oben aufgeführten Kopplungsanleitungen folgen, um Produkte mit dieser Gruppe zu verbinden. Sobald die Gruppe 2 mit mindestens einem Produkt gekoppelt ist, kann die Gruppe 3 verbunden werden.

Bitte beachten, dass maximal 10 smarte Produkte von IKEA mit jeder Gruppe auf der Fernbedienung durch direkte Kopplung gesteuert werden können. Wenn die zu koppelnden Produkte nahe beieinander liegen, die bereits verbundenen Produkte ausschalten und trennen, während das nächste Produkt hinzugefügt wird.

Gebrauch

Rad (1)

Das Scrollrad drehen, einmal oder mehrmals drücken oder gedrückt halten, um alle Produkte in der Gruppe zu steuern. Bitte beachten, dass die Funktionen je nach Art des an die Fernbedienung angeschlossenen Produkts und des Systems, mit dem es verbunden ist, variieren können.

Taste unter den LED-Leuchten (2)

Drücken, um zwischen den Produktgruppen zu wechseln.

Systemtaste (3)

Drücken, um die Fernbedienung in den Kopplungs- oder in den Zurücksetzmodus zu versetzen.

Tasten und Steuerungen für smarte IKEA Produkte

	Scrollrad (drücken)	Scrollrad (drehen)	Taste unter der LED-Leuchte	Systemtaste
Beleuchtung	<ul style="list-style-type: none"> • einmal drücken: AN/AUS • zweimal drücken: nächste Farbe • dreimal drücken: vorherige Farbe 	<ul style="list-style-type: none"> • Scrollrad nach rechts oder links drehen: Beleuchtung dimmen 	<ul style="list-style-type: none"> • einmal drücken: nächste Produktgruppe 	<ul style="list-style-type: none"> • einmal drücken: Kopplungsmodus mit einem smarten System • schnell 4-mal drücken: direkte Kopplung mit einem smarten Produkt von IKEA
Lautsprecher	<ul style="list-style-type: none"> • einmal drücken: ABSPIELEN/PAUSE • zweimal drücken: nächster Titel • dreimal drücken: vorheriger Titel 	<ul style="list-style-type: none"> • Scrollrad nach rechts oder links drehen: Lautstärke erhöhen/reduzieren 	<ul style="list-style-type: none"> • einmal drücken: nächste Produktgruppe 	<ul style="list-style-type: none"> • einmal drücken: Kopplungsmodus mit einem smarten System
Steckdosen	<ul style="list-style-type: none"> • einmal drücken: AN/AUS 	K. A.	<ul style="list-style-type: none"> • einmal drücken: nächste Produktgruppe 	<ul style="list-style-type: none"> • zweimal drücken: Kopplungsmodus mit einem smarten System • schnell 4-mal drücken: direkte Kopplung mit einem smarten Produkt von IKEA

Kopplungsmodus

Die Fernbedienung muss sich im Kopplungsmodus befinden, um sich mit einem IKEA Home smart System, einem anderen System, das den Matter-Standard nutzt, oder direkt mit einem smarten IKEA Produkt zu verbinden.

Um sich mit einem IKEA Home smart System oder einem anderen System zu verbinden, das den Matter-Standard nutzt, die Systemtaste drücken, um die Fernbedienung in den Kopplungsmodus zu versetzen. Die Kopplung ist für 15 Minuten aktiv. Alle drei LED-Lichter pulsieren während der Kopplung und blinken dann zweimal, sobald die Fernbedienung verbunden ist.

Für eine direkte Verbindung mit einem smarten IKEA Produkt 4-mal kurz auf die Systemtaste drücken. Durch Drücken der Steuerung unter den LED-Lichtern eine Gruppe auswählen und die Fernbedienung in einem Abstand von 5 cm zum smarten Produkt halten, mit dem sie gekoppelt werden soll. Der Kopplungsmodus ist für 30 Sekunden aktiv. Das LED-Licht, das der ausgewählten Gruppe zugewiesen ist, pulsiert während der Kopplung und blinkt dann zweimal, sobald die Fernbedienung verbunden ist.

Bitte beachten, dass jede Gruppe mit mindestens einem smarten Produkt verbunden sein muss, bevor andere Produkte mit der nächsten Gruppe gekoppelt werden können.

Auf Werkseinstellung zurücksetzen

Um die Fernbedienung zurückzusetzen, das Batteriefach öffnen und die Systemtaste 10 Sekunden lang gedrückt halten oder bis das rote LED-Signal aufhört zu blinken. Die Fernbedienung wird dann automatisch neu gestartet und steht 15 Minuten lang für die Kopplung mit einem smarten System zur Verfügung.

Batteriewartung bzw. Akkuwartung

Wenn der Akku/die Batterie ausgetauscht werden muss, blinkt ein rotes LED-Signal zweimal, sobald eine Taste oder Steuerung gedrückt wird. Wenn die Fernbedienung mit dem IKEA Home smart System verbunden ist, wird der Batteriestatus bzw. Akkustatus in der IKEA Home smart App angezeigt. 2 neue LADDA AAA HR03 Akkus halten in der Regel 24 Monate, bevor sie ersetzt werden müssen.

Pflegeanleitung

Zum Reinigen mit einem trockenen Tuch abwischen.

Wissenswert

- Wenn das Produkt mit dem IKEA Home smart System verbunden ist, sind zusätzliche Funktionen in der IKEA Home smart App verfügbar.
- Wenn das Produkt mit einem anderen smarten System verbunden ist, das den Matter-Standard nutzt, bitte beim Hersteller nach den verfügbaren Funktionen nachfragen.

- Dieses Produkt verwendet die Thread-Technologie, um mit anderen smarten Produkten zu kommunizieren. Für die Verbindung mit Matter-Systemen ist ein Thread-Border-Router erforderlich. Viele smarte Produkte oder Hubs verfügen über einen integrierten Thread-Border-Router.
- Unterschiedliche Gebäudematerialien und die Positionierung des Produkts können Auswirkungen auf die Qualität der Funkreichweite haben.

Sicherheit und Anforderungen

ACHTUNG

- Nur in Innenräumen verwenden.
- Das Produkt entsorgen, wenn es beschädigt ist.
- Unter keinen Umständen in Wasser oder andere Flüssigkeiten eintauchen.
- Dieses Produkt ist nur für die Montage bis zu einer Höhe bis zu 2 Metern geeignet.
- Batterien/Akkus außer Reichweite von Kindern halten.
- Keine Akkus mit niedrigem oder entleertem Ladestatus verwenden.
- Die Akkus immer den Polanzeigen (+/-) entsprechend einsetzen.
- Bei Verwendung falscher Akkus besteht Brand- oder Explosionsgefahr.
- Akkus/Batterien verschiedener Art, unterschiedlicher Kapazität oder Datummarkierung nicht kombinieren.
- Verbrauchte Batterien/Akkus müssen gem. der örtlichen Entsorgungsvorschriften der Wiederverwertung zugeführt werden.
- Betriebstemperatur: 0° C bis 40° C (32° F to 104° F).

Technische Daten

BILRESA

Typ: E2490

Eingangsleistung: 2 x AAA/HR03

Reichweite: 10 m (Freifeldmessung)

Frequenzbereich: 2402 - 2480 MHz

Typ: E2704

Eingangsleistung: 2 x AAA/HR03

Reichweite: 10 m (Freifeldmessung)

Frequenzbereich: 2402 - 2480 MHz

Empfohlene Batterie-/Akkutypen

Wiederaufladbare LADDA AAA HR03 Akkus.

Hersteller: IKEA of Sweden AB

Adresse: Box 702, S 343 81 Älmhult/Schweden.



Das Symbol mit der durchgestrichenen Abfalltonne bedeutet, dass das Produkt getrennt vom Haushaltsabfall entsorgt werden muss. Das Produkt muss gem. der örtlichen Entsorgungsvorschriften der Wiederverwertung zugeführt werden. Durch separate Entsorgung des Produkts trägst du zur Minderung des Verbrennungs- oder Deponieabfalls bei und reduzierst eventuelle negative Einwirkungen auf die menschliche Gesundheit und die Umwelt. Weitere Informationen im IKEA Einrichtungshaus.

Gilt nur in Deutschland

Das Symbol mit der durchgestrichenen Abfalltonne bedeutet, dass das Gerät getrennt vom Haushaltsabfall entsorgt werden muss. Durch separate Entsorgung des Geräts trägst du zur Minderung des Verbrennungs- oder Deponieabfalls bei und reduzierst eventuelle negative Einwirkungen auf die menschliche Gesundheit und die Umwelt. Das gekennzeichnete Gerät kann kostenlos bei den Sammelstellen in deiner Nähe abgegeben werden, die du auf unserer Website findest.

Vor der Entsorgung des Altgeräts müssen alle Batterien und Akkus sowie Lampen entfernt werden, die nicht vom Altgerät umschlossen sind und die aus diesem herausgenommen werden können, ohne sie dabei zu zerstören. Die herausgenommenen Batterien und Akkus sowie die Lampen müssen getrennt vom Hausmüll entsorgt werden.

Du bist selbst dafür verantwortlich, deine persönlichen Daten vom zu entsorgenden Altgerät zu löschen.

Beim Kauf ein neues elektrisches oder elektronisches Geräts nimmt IKEA ein altes Gerät desselben Typs mit im Wesentlichen gleicher Funktion kostenlos am Lieferort zurück. IKEA nimmt auch ältere Kleingeräte zurück, die nicht größer als 25 Zentimeter sind, unabhängig davon, ob du ein neues Produkt von IKEA kaufst oder nicht. Du kannst diese Altgeräte kostenlos bei den Sammelstellen in deiner Nähe abgeben, die du auf unserer Website findest. Die Rückgabe ist auf drei Altgeräte pro Gerätetyp begrenzt.

WEEE-Registrierungsnummer: DE 69061567

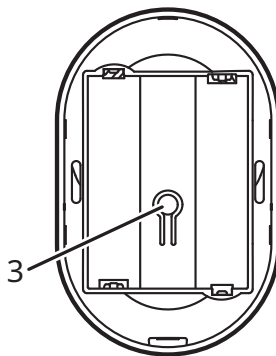
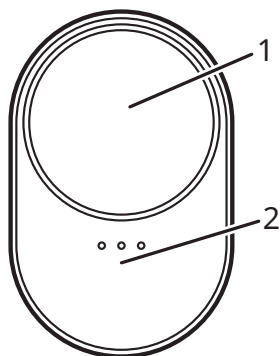

Description du produit

La télécommande BILRESA à molette est conçue pour contrôler jusqu'à trois groupes de produits. Ce produit certifié Matter est compatible avec le système IKEA Home smart ou tout autre système qui fonctionne avec le protocole Matter. Coupler directement le produit avec une solution connectée IKEA pour l'utiliser sans système connecté.

Démarrer

Avec le système IKEA Home smart

Pour connecter ce produit à un système IKEA Home smart, une passerelle IKEA et l'application IKEA Home smart sont nécessaires.

1. Allumer la télécommande en insérant deux piles AAA/HR03. Il s'allumera automatiquement et le mode appairage s'activera pendant 15 minutes pour vous permettre de vous connecter au système IKEA Home smart.
2. Scanner le QR code qui figure sur la partie jaune de l'emballage et suivre les instructions dans l'application IKEA Home smart pour connecter la télécommande au système. Chaque produit a un QR code unique.

Pour réactiver le mode appairage de la télécommande, ouvrir le compartiment à piles et appuyer sur le bouton Système.

Avec un système connecté certifié Matter

Pour connecter le produit à un système connecté qui fonctionne avec le protocole Matter, une passerelle et une application du même fabricant sont nécessaires.

1. Allumer la télécommande en insérant deux piles AAA/HR03. Elle s'allumera automatiquement et le mode appairage s'activera pendant 15 minutes pour vous permettre de vous connecter à un système connecté certifié Matter.
2. Scanner le QR code Matter sur la couverture du document Conseils et instructions d'entretien et suivre les instructions de l'application du fabricant. Le QR code Matter est aussi imprimé sur la télécommande.

Pour réactiver le mode appairage de la télécommande, ouvrir le compartiment à piles et appuyer sur le bouton Système.

Sans système connecté

Les produits connectés IKEA peuvent être directement couplés les uns aux autres, sans système connecté.

Associer un ou plusieurs produits connectés à chacun des trois groupes de la télécommande. Passer d'un groupe à l'autre en appuyant sous les voyants LED. Chaque voyant correspond à un groupe différent.

Allumer la télécommande en insérant deux piles AAA/HR03. Appuyer rapidement sur le bouton Système quatre fois et maintenir la télécommande à une distance de 5 cm du produit connecté auquel vous souhaitez l'appairer. Le mode appairage s'activera pendant 30 secondes et s'appliquera par défaut au groupe 1.

Lorsqu'au moins un produit connecté y sera associé, le groupe 2 sera disponible pour l'appairage. Appuyer sous les voyants LED jusqu'à ce que celui du groupe 2 s'allume et suivre les instructions d'appairage ci-dessus pour associer des produits à ce groupe. Une fois qu'au moins un produit a été connecté au groupe 2, il est possible de passer au groupe 3.

Remarque: un maximum de 10 produits connectés IKEA pour chaque groupe peuvent être contrôlés avec une télécommande en les appairant directement. Si les produits à appairer sont proches les uns des autres, éteignez et déconnectez ceux qui sont déjà connectés avant d'en ajouter un nouveau.

Utilisation du produit

Molette (1)

Faire glisser le doigt sur la molette, appuyer une fois sur le bouton, plusieurs fois ou longuement pour contrôler tous les produits du groupe.

Remarque: les fonctions de la molette dépendent du type de produit appairé à la télécommande et du système auquel elle est connectée.

Commande sous les voyants LED (2)

Appuyer pour passer d'un groupe de produits à l'autre.

Bouton Système (3)

Appuyer pour activer le mode appairage de la télécommande ou la réinitialiser.

Boutons et commandes pour produits connectés IKEA

	Molette (appuyer)	Molette (faire glisser)	Commande sous le voyant LED	Bouton Système
Luminaires	<ul style="list-style-type: none"> Appuyer une fois: allumer/ éteindre Appuyer deux fois: couleur suivante Appuyer trois fois: couleur précédente 	<ul style="list-style-type: none"> Faire glisser le doigt vers la gauche ou la droite: régler l'intensité lumineuse 	<ul style="list-style-type: none"> Appuyer une fois: groupe de produits suivant 	<ul style="list-style-type: none"> Appuyer une fois: activer le mode appairage avec un système connecté Appuyer quatre fois rapidement: appairer directement à un produit connecté IKEA
Enceintes	<ul style="list-style-type: none"> Appuyer une fois: lecture/ pause Appuyer deux fois: piste suivante Appuyer trois fois: piste précédente 	<ul style="list-style-type: none"> Faire glisser le doigt vers la gauche ou la droite: augmenter/baisser le volume 	<ul style="list-style-type: none"> Appuyer une fois: groupe de produits suivant 	<ul style="list-style-type: none"> Appuyer une fois: activer le mode appairage avec un système connecté
Prises	<ul style="list-style-type: none"> Appuyer une fois: allumer/ éteindre 	N/A	<ul style="list-style-type: none"> Appuyer une fois: groupe de produits suivant 	<ul style="list-style-type: none"> Appuyer une fois: activer le mode appairage avec un système connecté Appuyer quatre fois rapidement: appairer directement à un produit connecté IKEA

Mode appairage

La télécommande doit être en mode appairage pour se connecter à un système IKEA Home smart, à tout autre système fonctionnant avec le protocole Matter ou directement à un produit connecté IKEA.

Pour la connecter à un système IKEA Home smart ou à tout autre système fonctionnant avec le protocole Matter, appuyer sur le bouton Système. Le mode appairage s'activera pendant 15 minutes. Les trois voyants LED clignoteront rapidement pendant l'appairage, puis clignoteront deux fois lorsque la télécommande sera connectée.

Pour l'appairer directement à un produit connecté IKEA, appuyer rapidement sur le bouton Système quatre fois. Sélectionner un groupe en appuyant sur la commande située sous les voyants LED et maintenir la télécommande à une distance de 5 cm du produit connecté auquel vous souhaitez l'appairer. Le mode appairage s'activera pendant 30 secondes. Le voyant LED correspondant au groupe sélectionné clignotera rapidement pendant l'appairage, puis clignotera deux fois lorsque la télécommande sera connectée.

Chaque groupe doit être associé à un produit connecté minimum avant d'appairer d'autres produits au groupe suivant.

Réinitialisation paramètres d'usine

Pour réinitialiser la télécommande, ouvrir le compartiment à piles et maintenir enfoncé le bouton Système pendant 10 secondes ou jusqu'à ce que le voyant LED rouge cesse de clignoter. Elle se réinitialisera automatiquement et pourra être appairée à un système connecté pendant 15 minutes.

Surveillance du niveau de charge

Quand le niveau de charge des piles est faible, un voyant LED rouge clignote deux fois dès qu'on appuie sur n'importe quel bouton ou commande. Si la télécommande est connectée à un système IKEA Home smart, le niveau de charge s'affiche également dans l'application IKEA Home smart. Deux piles LADDA AAA HR03 neuves lui assurent généralement une autonomie de 24 mois.

Instructions d'entretien

Nettoyer à l'aide d'un chiffon sec.

Bon à savoir

- Si le produit est connecté à un système IKEA Home smart, des fonctions supplémentaires s'affichent dans l'application IKEA Home smart.
- Si le produit est appairé à un autre système connecté qui fonctionne avec le protocole Matter, renseignez-vous auprès du fabricant sur les fonctionnalités disponibles.

- Ce produit utilise la technologie Thread pour communiquer avec d'autres produits connectés. Un routeur de bordure est nécessaire pour se connecter aux systèmes Matter. De nombreux produits ou passerelles disposent d'un routeur de bordure Thread intégré.
- La portée de connexion varie en fonction des matériaux du bâtiment et de l'emplacement du produit à l'intérieur du bâtiment.

Sécurité et conformité

AVERTISSEMENT

- Pour usage intérieur uniquement.
- Jeter le produit s'il est endommagé.
- Ne jamais plonger dans l'eau ou tout autre liquide.
- Ce produit ne peut pas être installé à plus de 2 m de hauteur.
- Maintenir les piles hors de portée des enfants.
- Ne pas utiliser de piles faibles ou déchargées.
- Placer les piles en respectant toujours les indications de polarité (+/-).
- Risque d'incendie ou d'explosion si l'une des piles est remplacée par un modèle inadapté.
- Ne pas utiliser des piles de différents types, avec différentes capacités ou dates d'utilisation.
- Les piles usagées doivent être recyclées conformément aux réglementations locales.
- Températures de fonctionnement: 0° C à 40° C (32° F à 104° F).

Caractéristiques techniques

BILRESA

Type: E2490

Alimentation: 2 x AAA/HR03

Portée: 10 m en champ libre

Fréquence de fonctionnement: 2402 - 2480 MHz

Type: E2704

Alimentation: 2 x AAA/HR03

Portée: 10 m en champ libre

Fréquence de fonctionnement: 2402 - 2480 MHz

Type de piles recommandées

Piles rechargeables LADDA AAA HR03.

Fabricant: IKEA of Sweden AB

Adresse: Box 702, SE-343 81 Älmhult, SUÈDE



Le pictogramme de la poubelle barrée indique que le produit doit faire l'objet d'un tri. Il doit être recyclé conformément à la réglementation environnementale locale en matière de déchets. En triant les produits portant ce pictogramme, vous contribuez à réduire le volume des déchets incinérés ou enfouis, et à diminuer tout impact négatif sur la santé humaine et l'environnement. Pour plus d'information, merci de contacter votre magasin IKEA.

Concerne les États-Unis et le Canada uniquement

Cet appareil est conforme à l'article 17 du règlement de la FCC, ainsi qu'aux normes d'Innovation, Sciences et Développement économique Canada applicables aux appareils radio exempts de licence. Son fonctionnement est autorisé aux deux conditions suivantes:

- (1) cet équipement ne doit pas causer d'interférence nuisible et
- (2) cet équipement doit accepter toutes les interférences reçues, y compris celles qui peuvent causer un fonctionnement indésirable.

ATTENTION:

Tout changement ou modification apportés à cet appareil sans approbation expresse de la partie responsable de la conformité peut rendre nulle la capacité de l'utilisateur à utiliser cet appareil.

REMARQUE:

Cet appareil a été testé et il est conforme aux exigences relatives aux appareils électroniques de classe B, selon la section 17 des règles de la FCC (Commission fédérale des communications). Ces exigences sont prévues pour fournir une protection raisonnable contre les interférences nuisibles dans le cas d'une installation domestique.

Cet appareil génère, utilise et peut émettre de l'énergie sous forme de fréquences radio. Si l'appareil n'est pas installé ou utilisé conformément aux instructions, il peut provoquer des interférences perturbant les communications radio. Il est cependant impossible de garantir l'absence totale d'interférences d'une installation donnée. Si cet appareil produit des interférences nuisibles à la réception radio/télévision, ce qui peut-être déterminé en mettant successivement l'appareil sous tension et hors tension, nous conseillons à l'utilisateur d'essayer de remédier à ce problème en suivant l'une des procédures suivantes:

- Réorienter ou déplacer l'antenne de réception.
- Augmenter la distance entre l'appareil et le récepteur.
- Brancher l'appareil à une prise placée sur un circuit différent de celui auquel le récepteur est raccordé.
- Contacter votre revendeur ou tout technicien radio/TV qualifié pour obtenir de l'aide.

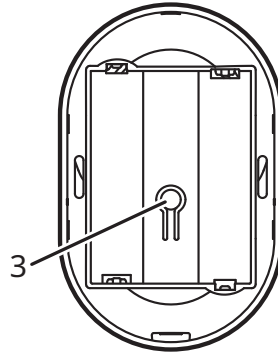
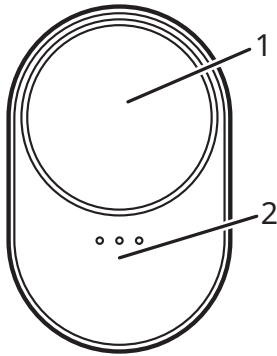

Productbeschrijving

BILRESA afstandsbediening met scrolwielje is ontworpen om tot 3 productgroepen tegelijk te bedienen. Het is een Matter-gecertificeerd slim product dat werkt met het IKEA Home smart systeem of een ander systeem dat gebruikmaakt van de Matter-norm. Koppel het product rechtstreeks aan een smart product van IKEA om het te gebruiken zonder een smart systeem.

Aan de slag

Met IKEA Home smart systeem

Om verbinding te maken met een IKEA Home smart systeem heb je een IKEA hub en de IKEA Home smart app nodig.

1. Zet de afstandsbediening aan door 2 AAA HR03-batterijen te plaatsen. De afstandsbediening gaat automatisch aan en schakelt 15 minuten lang over naar de koppelstand om een verbinding met het IKEA Home smartsysteem mogelijk te maken.
2. Scan de QR-code op de gele voorkant in de verpakking en volg de instructies in de IKEA Home smart app om de afstandsbediening met het systeem te verbinden. Elk product heeft een unieke QR-code.

Om de afstandsbediening terug te zetten in de koppelingsmodus, open je het batterijcompartiment en druk je op de systeemknop.

Met een Matter-gecertificeerd smart systeem

Je hebt een hub en een app van dezelfde fabrikant nodig om te verbinden met een smart systeem dat gebruikmaakt van de Matter-norm.

1. Zet de afstandsbediening aan door 2 AAA HR03-batterijen te plaatsen. Het product gaat automatisch aan en schakelt 15 minuten lang over naar de koppelstand om een verbinding met een Matter-gecertificeerd smart systeem mogelijk te maken.
2. Scan de Matter-QR-code op de voorkant van de onderhoudsinstructies en volg de instructies in de smart home-app van de fabrikant. De Matter-QR-code is ook op de afstandsbediening geprint.

Om de afstandsbediening terug te zetten in de koppelingsmodus, open je het batterijcompartiment en druk je op de systeemknop.

Zonder een smartsysteem

Smartproducten van IKEA kunnen rechtstreeks aan elkaar worden gekoppeld zonder een smartsysteem.

Koppel een of meerdere smartproducten aan een van de 3 groepen op de afstandsbediening. Schakel tussen productgroepen door onder de led-lampjes te drukken. Elk lampje bestuurt een andere groep met producten.

Zet de afstandsbediening aan door 2 AAA HR03-batterijen te plaatsen. Druk 4 keer kort op de systeemknop en houd de afstandsbediening op 5 cm afstand van het smartproduct waarmee je het wilt koppelen. De koppelingsmodus is 30 seconden lang actief en standaard ingesteld op productgroep 1.

Als er minimaal één smartproduct is verbonden met groep 1, komt groep 2 beschikbaar om te koppelen. Druk onder de led-lampjes tot groep 2 wordt verlicht en volg de koppelingsinstructies hierboven om producten te verbinden met die groep. Zodra groep 2 is verbonden met minimaal één product, kun je groep 3 verbinden.

Let op, je kunt maximaal 10 smartproducten van IKEA bedienen met elke groep op de afstandsbediening via directe koppeling. Als de producten die bedoeld zijn om te koppelen dicht bij elkaar zijn, probeer dan degene die al zijn verbonden uit te zetten en voeg daarna het volgende product toe.

Het product gebruiken

Wielje (1)

Scroll met het wielje, druk eenmaal, meerdere keren en houd ingedrukt om alle producten in de groep te bedienen.

Let op, de functies van het wielje hangen af van het soort product dat is verbonden met de afstandsbediening en het systeem waarmee die is verbonden.

Bediening onder de led-lampjes (2)

Druk om te schakelen tussen productgroepen.

Systeemknop (3)

Druk om de afstandsbediening in de koppelingsmodus te zetten of om te resetten.

Knoppen en bediening voor smartproducten van IKEA

	Scrollwiel(tje) (drukken)	Scrollwiel(tje) (scrollen)	Bediening onder het led-lampje	Systeemknop
Lampen	<ul style="list-style-type: none">• eenmaal drukken: AAN/UIT• tweemaal drukken: volgende kleur• driemaal drukken: vorige kleur	<ul style="list-style-type: none">• naar links en rechts scrollen: lichten dimmen	<ul style="list-style-type: none">• eenmaal drukken: volgende productgroep	<ul style="list-style-type: none">• eenmaal drukken: koppelingsmodus met een smart systeem;• 4x kort drukken: direct koppelen met smartproduct van IKEA
Speakers	<ul style="list-style-type: none">• eenmaal drukken: AFSPLEEN/PAUZEREN• tweemaal drukken: volgende nummer• driemaal drukken: vorige nummer	<ul style="list-style-type: none">• naar links en rechts scrollen: volume omhoog/omlaag	<ul style="list-style-type: none">• eenmaal drukken: volgende productgroep	<ul style="list-style-type: none">• eenmaal drukken: koppelingsmodus met een smart systeem
Stekkers	<ul style="list-style-type: none">• eenmaal drukken: AAN/UIT	Niet van toepassing	<ul style="list-style-type: none">• eenmaal drukken: volgende productgroep	<ul style="list-style-type: none">• eenmaal drukken: koppelingsmodus met een smart systeem• 4x kort drukken: direct koppelen met smartproduct van IKEA

Koppelingsmodus

De afstandsbediening moet in de koppelingsmodus staan om verbinding te maken met een IKEA Home smart systeem, een systeem dat gebruikmaakt van de Matter-norm of om rechtstreeks te koppelen met een smartproduct van IKEA.

Om te verbinden met een IKEA Home smart systeem of een ander systeem dat gebruikmaakt van de Matter-norm, druk je op de systeemknop om de koppelingsmodus van de afstandsbediening te activeren. De koppelingsmodus is 15 minuten lang actief. Alle drie de led-lampjes gaan knipperen tijdens het koppelen en vervolgens tweemaal zodra er verbinding is.

Om rechtstreeks te koppelen aan een smartproduct van IKEA, druk je 4 keer kort op de systeemknop. Selecteer een groep door onder de led-lampjes te drukken en houd de afstandsbediening op 5 cm afstand van het smartproduct waarmee je het wilt koppelen. De koppelingsmodus is 30 seconden actief. Het aan de groep toegewezen led-lampje gaat snel knipperen tijdens het koppelen en vervolgens tweemaal zodra er verbinding is.

Let op, elke groep heeft minimaal één smartproduct nodig voordat andere producten kunnen worden gekoppeld aan de volgende groep.

Terug naar fabrieksinstellingen

Open om de afstandsbediening te resetten het batterijcompartiment en houd de systeemknop 10 seconden ingedrukt of tot het rode led-lampje niet meer knippert. De sensor wordt automatisch opnieuw opgestart en is 15 minuten lang klaar om te worden gekoppeld met een smartsysteem.

Batterij-onderhoud

Als de batterij bijna leeg is, gaat er een rood led-lampje tweemaal knipperen als je op een knop of bedieningselement drukt. Als de afstandsbediening is verbonden met een IKEA Home smart systeem, wordt de batterijstatus ook weergegeven in de IKEA Home smart app. 2 nieuwe LADDA AAA HR03-batterijen voorzien deze afstandsbediening zo'n 24 maanden lang van stroom voordat je ze moet verwisselen.

Onderhoudsvoorschriften

Maak het product schoon met een droge doek.

Goed om te weten

- Als het product is verbonden met een IKEA Home smart systeem, zijn er extra functies beschikbaar in de IKEA Home smart app.
- Als het product is aangesloten op een ander smart systeem dat gebruikmaakt van de Matter-norm, neem dan contact op met de fabrikant voor beschikbare functies.
- Dit product gebruikt Thread-technologie om te communiceren met andere smartproducten. Je hebt een Thread Border-router nodig om aan te sluiten op Matter-systemen. Veel

smartproducten of hubs hebben een ingebouwde Thread Border-router.

- Verschillende bouwmaterialen en plaatsing van het product kunnen het bereik van de draadloze verbinding beïnvloeden.

Veiligheid en naleving

LET OP

- Uitsluitend binnen gebruiken.
- Vervang het product indien het beschadigd is.
- Nooit in water of een andere vloeistof onderdompelen.
- Het product is alleen geschikt voor montage op hoogtes tot 2 m.
- Houd batterijen buiten bereik van kinderen.
- Gebruik geen batterijen met weinig vermogen of die leeg zijn.
- Plaats de batterijen en volg daarbij de aanwijzing voor de polariteit (+/-)
- Explosiegevaar als de batterij wordt vervangen door een onjuist type batterij.
- Combineer geen verschillende soorten batterijen of batterijen met een verschillend vermogen of verschillende datumstempels.
- Batterijen moeten ter recycling worden aangeboden in navolging van de plaatselijke milieurechtlijnen voor afvalverwerking.
- Bedrijfstemperatuur: 0° C tot 40° C

Technische informatie

BILRESA

Type: E2490

Invoer: 2 x AAA/HR03

Reikwijdte: 10 m gemeten in de open lucht.

Frequentie: 2402 - 2480 MHz

Type: E2704

Invoer: 2 x AAA/HR03

Reikwijdte: 10 m gemeten in de open lucht.

Frequentie: 2402 - 2480 MHz

Aanbevolen batterijsoorten

LADDA AAA HR03 oplaadbare batterijen.

Fabrikant: IKEA of Sweden AB

Adres: Postbus 702 SE-343 81 Älmhult, ZWEDEN



Het symbool met de doorgestrepte vuilnisbak op wietjes geeft aan dat het product gescheiden van het huishoudelijk afval moet worden aangeboden. Het product moet worden ingeleverd voor recycling in overeenstemming met de plaatselijke milieuvorschriften voor afvalverwerking. Breng het naar de plaatselijke milieustraat of het dichtstbijzijnde IKEA woonwarenhuis. Door producten met dit symbool te scheiden van het huishoudelijk afval, help je de hoeveelheid afval naar verbrandingsovens of stortplaatsen te verminderen en eventuele negatieve invloeden op de volksgezondheid en het milieu te minimaliseren. Voor meer informatie neem contact op met IKEA.

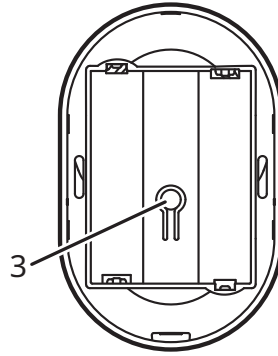
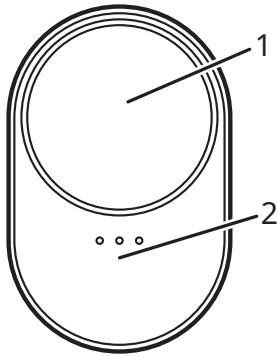

Produktbeskrivelse

BILRESA fjernbetjening med rullehjul er designet til at styre et til tre produktgrupper. Det er et Matter-certificeret smartprodukt og fungerer med IKEA Home smartsystemet eller et hvilket som helst andet system, der bruger Matter-standarden. Par den direkte med et smartprodukt fra IKEA for at bruge den uden et smartsystem.

Kom godt i gang

Med IKEA Home smartsystem

For at oprette forbindelse til et IKEA Home smartsystem skal du bruge en hub fra IKEA og IKEA Homesmartappen.

1. Tænd for fjernbetjeningen ved at isætte to AAA HR03 batterier. Den tænder automatisk og aktiverer parringstilstand i 15 minutter for at muliggøre forbindelse til et IKEA Home smartsystem.
2. Scan QR-koden fra det gule omslag i emballagen, og følg anvisningerne i IKEA Home smartappen for at forbinde fjernbetjeningen til systemet. Hvert produkt har en unik QR-kode.

Åbn batterirummet og tryk på systemknappen for at genaktivere parringstilstand for fjernbetjeningen.

Med et Matter-certificeret smartsystem

Du skal bruge en hub og en app fra samme producent for at tilslutte et smartsystem, der bruger Matter-standarden.

1. Tænd for fjernbetjeningen ved at isætte 2 AAA HR03 batterier. Den tænder automatisk og aktiverer parringstilstand i 15 minutter for at muliggøre forbindelse til IKEA Home smartsystemet.
2. Scan Matter-QR-koden fra forsiden af omslaget til Råd og plejeanvisningerne, og følg anvisningerne i smartproducentens app. Matter-QR-koden er også trykt på fjernbetjeningen.

Åbn batterirummet og tryk på systemknappen for at genaktivere parringstilstand for fjernbetjeningen.

Uden et smartsystem

Smartprodukter fra IKEA kan parres direkte med hinanden uden et smartsystem.

Par et eller flere smartprodukter med hver af de tre grupper på fjernbetjeningen. Skift mellem produktgrupper ved at trykke under LED-lysene. Hvert lys styrer en forskellig gruppe af produkter.

Tænd for fjernbetjeningen ved at isætte to AAA HR03 batterier. Tryk hurtigt på systemknappen fire gange og hold fjernbetjeningen 5 cm i nærheden af det smartprodukt, det skal parres med. Parringstilstand er åben i 30 sekunder og vælger som standard produktgruppe 1.

Når mindst et smartprodukt er sluttet til gruppe 1, vil gruppe 2 være ledig til parring. Tryk under LED-lysene, indtil gruppe 2 lyser, og følg parringsanvisningerne ovenfor for at slutte produkter til denne gruppe. Når gruppe 2 er sluttet til mindst et produkt, kan gruppe 3 vælges.

Bemærk, at der kan maks. styres 10 smartprodukter fra IKEA med hver gruppe på fjernbetjeningen med direkte parring. Hvis produkterne, der skal parres, befinder sig tæt på hinanden, skal du slukke og frakoble dem, der allerede er tilsluttet, mens du tilføjer det næste produkt.

Sådan bruger du produktet

Hjul (1)

Rul på hjulet, tryk én gang, flere gange og med langt tryk for at styre alle produkter i gruppen.

Bemærk, hjælpefunktioner afhænger af den type produkt, der er sluttet til fjernbetjeningen og det system, som den er tilsluttet.

Styring under LED-lamperne (2)

Tryk for at skifte mellem produktgrupper.

Systemknap (3)

Tryk for at sætte fjernbetjeningen i parringstilstand eller for at nulstille.

Knapper og styrefunktioner til

	Rullehjul (tryk)	Rullehjul	Styring under LE	Systemknap
Lys	<ul style="list-style-type: none">• enkelt tryk: Tænd/sluk• dobbelt tryk: næste farve• tredobbelt tryk: forrige farve	<ul style="list-style-type: none">• rul til venstre og højre: dæmp lysene	<ul style="list-style-type: none">• enkelt tryk: næste produktgruppe	<ul style="list-style-type: none">• enkelttryk: parringstilstand med et smartsystem• hurtigt tryk fire gange: parring direkte med smartprodukt fra IKEA
Højttalere	<ul style="list-style-type: none">• enkelt tryk: Afspil/pause• dobbelt tryk: næste sang• tredobbelt tryk: forrige sang	<ul style="list-style-type: none">• rul til venstre og højre: lydstyrke op/ned	<ul style="list-style-type: none">• enkelt tryk: næste produktgruppe	<ul style="list-style-type: none">• enkelt tryk: parringstilstand med et smartsystem
Stikkontakter	<ul style="list-style-type: none">• enkelt tryk: Tænd/sluk	N/A	<ul style="list-style-type: none">• enkelt tryk: næste produktgruppe	<ul style="list-style-type: none">• enkelt tryk: parringstilstand med et smartsystem• hurtigt tryk fire gange: parring direkte med et smartprodukt fra IKEA

Parringstilstand

Fjernbetjeningen skal være i parringstilstand for at slutte til et IKEA Home smartsystem eller et andet system, der bruger Matter-standarden for at parre direkte med et smartprodukt fra IKEA.

Tryk på systemknappen for at aktivere fjernbetjeningens parringstilstand for at oprette forbindelse til et IKEA Home smartsystem eller et andet system, der bruger Matter-standarden. Parringen er åben i 15 minutter. Tre LED-lys pulserer under parring og blinker to gange, når forbindelse er oprettet.

Tryk hurtigt på systemknappen fire gange for at parre direkte med et smartprodukt fra IKEA. Vælg en gruppe ved at trykke på styrefunktionen under LED-lysene, og hold fjernbetjeningen 5 cm i nærheden af det smartprodukt, det skal parres med. Parringstilstand er åben i 30 sekunder. Det LED-lys, der er tildelt den valgte gruppe, blinker hurtigt under parring og blinker derefter to gange, når forbindelse er oprettet.

Bemærk, at hver gruppe skal have mindst et smartprodukt, før andre produkter kan parres til den næste gruppe.

Nulstil til fabriksindstillinger

Åbn batterirummet og tryk og hold systemknappen nede i 10 sekunder, eller indtil den røde LED-lampe stopper med at blinke for at nulstille fjernbetjeningen. Den genstarter automatisk og kan parres med et smartsystem indenfor 15 minutter.

Vedligehold batterier

Når batteriet er ved at være afladt, blinker en rød LED-lampe to gange, når du trykker på en knap eller s. Hvis fjernbetjeningen er forbundet til et IKEA Home smartsystem, vises batteristatus også i IKEA Home smartappen. To nye LADDA AAA HR03-batterier strømfører som regel fjernbetjeningen i ca. 24 måneder, før de skal udskiftes.

Vedligeholdelse

Rengøres med en tør klud.

Godt at vide

- Hvis produktet er forbundet til et IKEA Home smartsystem, vises yderligere funktioner også i IKEA Home smartappen.
- Hvis produktet er forbundet til et andet smartsystem, der bruger Matter-standarden, skal du forhøre dig hos producenten vedrørende tilgængelige funktioner.
- Dette produkt bruger Thread-teknologi til at kommunikere med andre smartprodukter. En Thread-grænserouter skal bruges til at oprette forbindelse til Matter-systemer. Mange smartprodukter eller hubs har en indbygget Thread-grænserouter.
- Forskellige byggematerialer og placering af produktet kan påvirke det trådløse tilslutningsområde.

Sikkerhed og krav

ADVARSEL

- Kun til indendørs brug
- Produktet skal kasseres, hvis det er beskadiget.
- Strømforsyningen må ikke nedsænkes i vand eller andre væsker.
- Produktet er kun beregnet til montering i en højde på op til 2 m.
- Batterier skal holdes uden for børns rækkevidde.
- Brug ikke batterier med lav ladning eller som er afladet.
- Isæt altid batterierne korrekt ifølge polaritetangivelserne (+/-)
- Risiko for brand eller eksplosion, hvis et af batterierne udskiftes med et batteri af en forkert type.
- Bland ikke batterier af forskellige typer, med forskellig kapacitet eller forskellige datostempler.
- Brugte batterier skal indleveres til genbrug i henhold til den lokale miljøovngivning for bortskaflelse af affald.
- Driftstemperaturer: 0° til 40°.

Tekniske data

BILRESA

Type: E2490

Indgangseffekt: 2 x AAA/HR03

Rækkevidde: 10 m i fri luft

Driftsfrekvens: 2402 - 2480 MHz

Type: E2704

Indgangseffekt: 2 x AAA/HR03

Rækkevidde: 10 m i fri luft

Driftsfrekvens: 2402 - 2480 MHz

Anbefalet batteritype

LADDA AAA HR03 genopladelige batterier.

Producent: IKEA of Sweden AB

Adresse: Box 702 SE-343 81 Älmhult SVERIGE



Symbolet med den overkrydsede affaldsspand på hjul angiver, at produktet skal bortskaffes adskilt fra husholdningsaffald. Produktet skal indleveres til genbrug i henhold til den lokale miljøovngivning for bortskaflelse af affald. Ved at adskille produktet fra husholdningsaffald hjælper du med at reducere den mængde affald, der sendes til forbrænding eller på lossepladsen, og minimerer eventuelle negative indvirkninger på menneskers sundhed og miljøet. Kontakt det nærmeste IKEA varehus for at få flere oplysninger.

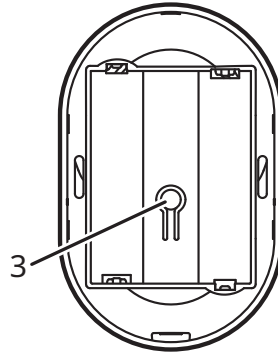
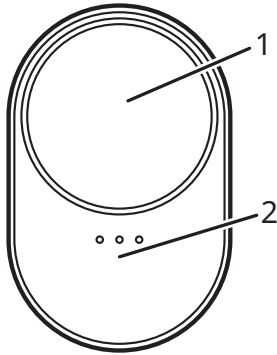

Vörulýsing

BILRESA fjarstýring með snúningshnappi er hönnuð til að stýra allt að 3 vörubyrpingum. Þetta er matter-vottuð vara sem virkar með IKEA Home smart kerfinu eða öðru kerfi með matter-stuðningi. Paraðu vöruna beint við IKEA snjallvöru til að nota hana án snjallkerfisins.

Fyrstu skref

Með IKEA Home smart kerfi

Til að tengjast IKEA Home smart kerfi þarf gátt frá IKEA og IKEA Home smart appið.

1. Kveiktu á fjarstýringunni með því að setja í hana 2 x nýjar AAA HR03 rafhlöður. Hann kveikir sjálfkrafa á sér og fer í þörunarham í 15 mínútur til að tengjast IKEA Home smart kerfi.
2. Skannaðu QR-merkið á gulu hlífinni í pakkningunum og fylgdu leiðbeiningum í IKEA Home smart appinu til að tengja fjarstýringuna við kerfið. Hver vara er með ólíkt QR-merki.

Til að setja fjarstýringuna aftur í þörunarham skaltu opna rafhlöðuhólfíð og ýta á stillingahnappinn.

Með matter-vottuðu snjallkerfi

Til að tengjast snjallkerfi sem notar matter-stuðning þarf gátt og app frá sama framleiðanda.

1. Kveiktu á fjarstýringunni með því að setja í hana 2 x nýjar AAA HR03 rafhlöður. Hún kveikir sjálfkrafa á sér og fer í þörunarham í 15 mínútur til að tengjast matter-vottað snjallkerfi.
2. Skannaðu matter QR-merkið á framhlíð á umhirduleiðbeiningum og fylgdu leiðbeiningum í appi snjallheimilisframleiðanda. Matter QR-merki er einnig á fjarstýringunni.

Til að setja fjarstýringuna aftur í þörunarham skaltu opna rafhlöðuhólfíð og ýta á stillingahnappinn.

Án snjallkerfis

Hægt er að para IKEA snjallvörur beint saman án snjallkerfis.

Para eina eða fleiri snjallvörur við allar þrjár byrpingarnar á fjarstýringunni. Breyttu um vörubyrpingu með því að ýta undir LED ljósin. Hvert ljós stýrir ólíkri vörubyrpingu.

Kveiktu á fjarstýringunni með því að setja í hana 2 x nýjar AAA HR03 rafhlöður. Ýttu snögg á stillingahnappinn fjórum sinnum og haltu fjarstýringunni innan 5 cm frá snjallvörunni sem þú vilt para hann við. Fjarstýring fer í þörunarham í 30 sekúndur og sjálfkrafa stillt á vörubyrpingu 1.

Þegar minnst ein snjallvara er tengd við byrpingu 1, þá er hægt að para við byrpingu 2. Ýttu undir LED ljósin þar til byrping 2 lýsir og fylgdi þörunarleiðbeiningum að ofan til að tengja vörur við þá byrpingu. Þegar minnst ein vara er tengd við byrpingu 2, þá er hægt að tengja byrpingu 3.

Athugaðu að hægt er að stjórna að hámarki 10 IKEA snjallvörum með hverri byrpingu á fjarstýringunni með beinni þörun. Ef vörurnar sem á að para eru nálægt hver annarri, slökktu á þeim sem þegar eru tengdar og aftengdu þær á meðan þú tengir næstu vöru.

Vara notuð

Hjól (1)

Snúðu hjólinu, ýttu einu sinni, nokkrum sinnum og haltu inni til að stjórna öllum vörum í byrpingunni. Athugaðu að hjólið virkar á ólíkan hátt eftir vörutegund sem er tengd við fjarstýringuna og tengdu kerfi.

Hnappur undir LED ljósinu (2)

Ýttu til að fara á milli vörubyrpinga.

Stillingahnappur (3)

Ýttu til að setja fjarstýringuna í þörunarham eða til að endurstilla hana.

Hnappar fyrir IKEA snjallvöru

	Snúningshnappur (ýta)	Snúningshnappur (snúa)	Hnappur undir LED ljósi	Stillingahnappur
Ljós	<ul style="list-style-type: none"> ýta einu sinni: Kveikja/slökkva ýta tvisvar: Næsti litur ýta þrisvar: Fyrri litur 	<ul style="list-style-type: none"> Snúa vinstri og hægri: Deyfa ljósin 	<ul style="list-style-type: none"> ýta einu sinni: Næsta vörubyrping 	<ul style="list-style-type: none"> ýta einu sinni: Þörunarhamur með snjallkerfi ýta snögg fjórum sinnum: Parast beint við IKEA snjallvöru
Hátalarar	<ul style="list-style-type: none"> ýta einu sinni: Spila/pása ýta tvisvar: Næsta lag ýta þrisvar: Fyrri lag 	<ul style="list-style-type: none"> Snúa vinstri og hægri: Hækka/lækka 	<ul style="list-style-type: none"> ýta einu sinni: Næsta vörubyrping 	<ul style="list-style-type: none"> ýta einu sinni: Þörunarhamur með snjallkerfi
Innstunga	<ul style="list-style-type: none"> ýta einu sinni: Kveikja/slökkva 	Á ekki við	<ul style="list-style-type: none"> ýta einu sinni: Næsta vörubyrping 	<ul style="list-style-type: none"> ýta einu sinni: Þörunarhamur með snjallkerfi ýta snögg fjórum sinnum: Parast beint við IKEA snjallvöru

Þörunarhamur

Fjarstýringin þarf að vera í þörunarham til að tengjast IKEA Home smart kerfi, kerfi sem notar matter-stuðning eða til að parast beint við IKEA snjallvöru.

Til að tengjast IKEA Home smart kerfi eða öðru kerfi sem notar matter-stuðning, ýttu á stillingahnappinn til að setja fjarstýringuna í þörunarham. Fjarstýringin er í þörunarham í 15 mínútur. Öll þrjú LED ljósin blikka hægt á meðan þörun stendur og blikka svo hratt tvisvar þegar fjarstýringin er tengd.

Til að para beint við IKEA snjallvöru, ýttu snögg á stillingahnappinn fjórum sinnum. Veldu byrpingu með því að ýta á hnappinn undir LED ljósunum og haltu fjarstýringunni innan 5 cm frá snjallvörunni sem þú vilt para hana við. Fjarstýringin er í þörunarham í 30 sekúndur. LED ljósið sem er tengt við valda byrpingu blikkar hratt á meðan þörun stendur og síðan tvisvar í viðbót þegar hún er tengd.

Vinsamlega athugaðu að hver byrping þarf að hafa a.m.k. eina snjallvöru áður en hægt er að para fleiri vörur við næstu byrpingu.

Endurstilla á grunnstillingu

Til að endurræsa fjarstýringuna, opnaðu rafhlöðuhólfíð, ýttu og haltu inni stillingahnappinum í 10 sekúndur eða þar til rauða LED ljósið hættir að blikka. Hann endurræsir sig sjálfkrafa fer í þörunarham fyrir snjallkerfi í 15 mínútur.

Umhirða rafhlöðu

Þörf er á að skipta út rafhlöðu ef rautt LED ljós blikkar þegar ýtt er á einhvern takka. Ef fjarstýringin er tengd IKEA Home smart kerfi sést rafhlöðustaða einnig í IKEA Home smart appinu. 2 x nýjar LADDA AAA HR03 rafhlöður duga í u.þ.b. 24 mánuði í fjarstýringunni áður en þarf að skipta þeim út.

Umhirðuleiðbeiningar

Þrífðu vöruna með þurrum klút.

Gott að vita

- Ef varan er tengd við IKEA Home smart kerfi eru viðbótareiginleikar í boði í IKEA Home smart appinu.
- Ef varan er tengd við annað snjallkerfi sem notar matter-stuðning skaltu hafa samband við framleiðandann til að fá upplýsingar um tiltæka eiginleika.
- Þessi vara notar Thread-tækni til að eiga samskipti við aðrar snjallvörur. Thread border-beinir er nauðsynlegur til að tengjast matter-kerfum. Margar snjallvörur eða gáttir eru með innbyggðan Thread boarder-beini.
- Mismunandi byggingarefni og staðsetning vörunnar geta haft áhrif á drægni þráðlausrar tengingar.

Öryggi og eftirlit

VIÐVÖRUN

- Aðeins til notkunar innandyra.
- Fargaðu vörunni ef hún skemmist.
- Aldrei setja á kaf í vatn eða annan vökva.
- Varan hentar aðeins til uppsetningar í allt að 2 metra hæð.
- Geymdu rafhlöður þar sem börn ná ekki til.
- EKKI nota rafhlöður sem eru með litla hleðslu eða tómar.
- Gættu þess að rafhlöður snúi rétt (+/-) þegar þú setur þær í.
- Sprengi- eða eldhætta getur stafað af því að skipta út rafhlöðu fyrir aðra af rangri tegund.
- EKKI nota saman rafhlöður með mismunandi getu, dagsetningu eða mismunandi tegundir.
- Rafhlöðunum þarf að skila í endurvinnslu eins og lög gera ráð fyrir á hverjum stað fyrir sig.
- Hitastig við notkun: 0° C til 40° C (32° F til 104° F).

Tæknilegar upplýsingar

BILRESA

Tegund: E2490

Inntak: 2 x AAA/HR03

Drægi: 10 m í opnu rými.

Vinnslutiðni: 2402 - 2.480 MHz

Tegund: E2704

Inntak: 2 x AAA/HR03

Drægi: 10 m í opnu rými.

Vinnslutiðni: 2402 - 2.480 MHz

Æskilegar rafhlöðutegundir

LADDA AAA HR03 hleðslurafhlöður.

Framleiðandi: IKEA of Sweden AB

Heimilisfang: Box 702 SE-343 81 Älmhult SWEDEN



Täkníð með mynd af ruslatunnu með krossi yfir þýðir að ekki má farga vörunni með venjulegu heimilissorpi. Vörunni þarf að skila í endurvinnslu eins og lög gera ráð fyrir á hverjum stað fyrir sig. Með því að henda slíkum vörum ekki með venjulegu heimilissorpi hjálpar þú til við að draga úr því magni af úrgangi sem þarf að brenna eða nota sem landfyllingu og lágmarkar möguleg neikvæð áhrif á heilsu fólks og umhverfið. Þú færð nánari upplýsingar í IKEA versluninni.

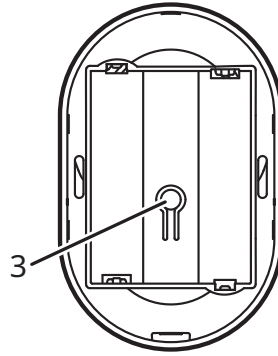
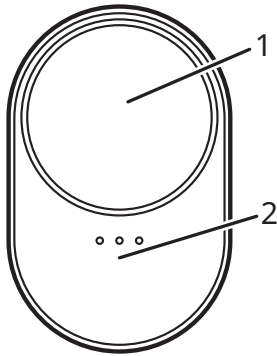

Produktbeskrivelse

BILRESA fjernkontroll med rullehjul er designet for å styre 1 til 3 produktgrupper samtidig. Dette er et Matter-sertifisert smartprodukt som fungerer med IKEA Home smart-systemet eller andre systemer som bruker Matter-standarden. Parkoble den direkte med et smartprodukt fra IKEA for å bruke den uten et smartsystem.

Kom i gang

Fungerer med IKEA Home smart-produkter.

For å koble til et IKEA Home smart-system trengs en hub fra IKEA og IKEA Home smart-appen.

1. Slå på fjernkontrollen ved å sette inn 2 nye AAA HR03-batterier. Den slås automatisk på og går i parkobling i 15 minutter for å muliggjøre tilkobling til IKEA Home smart-systemet.
2. Skann QR-koden fra det gule dekelet i emballasjen, og følg instruksjonene i IKEA Home smart-appen for å koble fjernkontrollen til systemet. Hvert produkt har en unik QR-kode.

For å sette fjernkontrollen tilbake til parkoblingsmodus, åpne batterikammeret og trykk på systemknappen.

Med et Matter-sertifisert smartsystem

For å koble til et smartsystem som bruker Matter-standarden, trengs en hub og app fra samme produsent.

1. Slå på fjernkontrollen ved å sette inn 2 nye AAA HR03-batterier. Den slås automatisk på og går i parkobling i 15 minutter for å muliggjøre tilkobling til et Matter-sertifisert smartsystem.
2. Skann Matter QR-koden fra forsiden av Råd om vedlikehold og følg instruksjonene i appen fra produsenten av smarthjem. Matter QR-koden er også trykket på fjernkontrollen.

For å sette fjernkontrollen tilbake til parkoblingsmodus, åpne batterikammeret og trykk på systemknappen.

Uten et smartsystem

Smartprodukter fra IKEA kan parkobles direkte med hverandre uten et smartsystem.

Par et eller flere smartprodukter med hver av de tre gruppene på fjernkontrollen. Bytt mellom produktgrupper ved å trykke under LED-lysene. Hvert lys styrer forskjellige produktgrupper.

Slå på fjernkontrollen ved å sette inn 2 nye AAA HR03-batterier. Hurtigtrykk på systemknappen 4 ganger og hold fjernkontrollen under 5 cm fra smartproduktet den skal parkobles med. Parkobling vil være åpen i 30 sekunder og standard til produktgruppe 1.

Når minst ett smartprodukt er koblet til gruppe 1, vil gruppe 2 være tilgjengelig for parkobling. Trykk under LED-lysene til gruppe 2 lyser, og følg instruksjonene for parkobling over for å koble produktene til den gruppen. Når gruppe 2 er koblet til minst ett produkt, kan gruppe 3 kobles til.

Merk at maksimalt 10 smartprodukter fra IKEA kan styres med hver gruppe på fjernkontrollen ved direkte parkobling. Hvis produktene som er beregnet for parkobling er nær hverandre, slår du av og kobler fra de som allerede er tilkoblet mens du legger til neste produkt.

Bruk av produktet

Hjul (1)

Rull hjulet, enkelttrykk, flere trykk og langt trykk for å kontrollere alle produktene i gruppen.

Merk at hjulfunksjonene avhenger av produktet som er koblet til fjernkontrollen og systemet den er koblet til.

Kontroll under LED-lyset (2)

Trykk for å bytte mellom produktgrupper.

Systemknapp (3).

Trykk for å sette fjernkontrollen i parkoblingsmodus eller for å tilbakestille.

Knapper og kontroller for smartprodukter fra IKEA

	Rullehjul (trykk)	Rullehjul (skroll)	Kontroll under LED-lyset	Systemknapp (på/av)
Belysning	<ul style="list-style-type: none">enkeltrykk: PÅ/AVdobbeltrykk: neste fargetrippltrykk: forrige farge	<ul style="list-style-type: none">skroll til venstre og høyre: dimme lyset	<ul style="list-style-type: none">enkeltrykk: neste produktgruppe	<ul style="list-style-type: none">enkeltrykk: parkobling med et smart system;hurtigtrykk 4 ganger: parkobling direkte med smartprodukt fra IKEA
Høytalere	<ul style="list-style-type: none">enkeltrykk: PLAY/PAUSEdobbeltrykk: neste sportrippltrykk: forrige spor	<ul style="list-style-type: none">skroll til venstre og høyre: volum opp/ned	<ul style="list-style-type: none">enkeltrykk: neste produktgruppe	<ul style="list-style-type: none">enkeltrykk: parkobling med et smartsystem
Støpsler	<ul style="list-style-type: none">enkeltrykk: PÅ/AV	N/A	<ul style="list-style-type: none">enkeltrykk: neste produkt	<ul style="list-style-type: none">enkeltrykk: parkobling med et smartsystemhurtigtrykk 4 ganger: parkobling direkte med et smartprodukt fra IKEA

Parkoblingsmodus

Fjernkontrollen må være i parkoblingsmodus for å koble til IKEA Home smartsystemet, eller ethvert system som bruker Matter-standarden, eller for å parkobles direkte med et smartprodukt fra IKEA.

For å koble til IKEA Home smartsystemet eller et annet system som bruker Matter-standarden, trykk på systemknappen for å sette fjernkontrollen i parkoblingsmodus. Parkoblingen vil være åpen i 15 minutter. Alle de 3 LED-lysene vil pulsere under parkoblingen og blinke to ganger når den er koblet til.

For å parkoble direkte med et smartprodukt fra IKEA, hurtigtrykk på systemknappen 4 ganger. Velg en gruppe ved å trykke under LED-lysene på fjernkontrollen og holde fjernkontrollen under 5 cm fra smartproduktet den skal parkobles med. Parkobling vil være åpen i 30 sekunder. LED-lyset for den valgte gruppen vil blinke raskt under parkobling og deretter blinke to ganger når den er koblet til.

Vær oppmerksom på at hver gruppe trenger minst ett smartprodukt før andre produkter kan parkobles med neste gruppe.

Tilbakestill til fabrikkinnstillinger

For å tilbakestille fjernkontrollen, åpne batterikammeret og trykk og hold inne systemknappen i 10 sekunder eller til det røde LED-lyset slutter å blinke. Den vil automatisk starte på nytt og være tilgjengelig for parkobling med et smartsystem i 15 minutter.

Batteripleie

Når batterinivået er lavt, vil et rødt LED-lys blinke to ganger når du trykker på en knapp eller kontroll. Hvis fjernkontrollen er koblet til et IKEA Home smartsystem, vises batterinivået også i IKEA Home smart-appen. 2 nye LADDA AAA HR03-batterier vil vanligvis gi fjernkontrollen strøm i 24 måneder før de må byttes.

Rengjøring

For å rengjøre produktet, tørk av med en tørr klut.

Verdt å vite

- Hvis produktet kobles til et IKEA Home smart-system, vil tilleggsfunksjoner være tilgjengelig i IKEA Home smart-appen.
- Hvis produktet er koblet til et annet smartsystem som bruker Matter-standarden, sjekk med produsenten for tilgjengelige funksjoner.
- Dette produktet bruker Thread-teknologi til å kommunisere med andre smartprodukter. Du trenger en Thread grenseruter for å koble til Matter-systemer. Mange smartprodukter eller huber har innebygd Thread grenseruter integrert.
- Ulike byggematerialer og plassering av produktet kan påvirke den trådløse rekkevidden.

Sikkerhet og overholdelse

ADVARSEL

- Skal kun brukes innendørs.
- Kast produktet hvis det er skadet.
- Senk aldri produktet i vann eller annen væske.
- Produktet er kun egnet for montering i høyder opptil 2 m.
- Hold øye med barn så de ikke leker med produktet.
- Ikke bruk batterier som har lavt strømnivå eller er tomme.
- Sett alltid inn batteriene i henhold til polariteten (+/-).
- Fare for brann eller eksplosjon hvis et batteri erstattes med feil type.
- Ikke bland batterier av forskjellige typer, kapasitet eller datomerking.
- Brukte batterier skal leveres inn for gjenvinning i henhold til de lokale reglene for avfallsdeponering.
- Temperatur ved bruk: 0° C til 40° C (32° F til 104° F).

Teknisk spesifikasjon

BILRESA

Type: E2490

Input: 2 x AAA/HR03

Rekkevidde: 10 m i åpent rom.

Driftsfrekvens: 2402 - 2480 MHz

Type: E2704

Input: 2 x AAA/HR03

Rekkevidde: 10 m i åpent rom.

Driftsfrekvens: 2402 - 2480 MHz

Anbefalt batteritype

LADDA AAA HR03 ladbare batterier.

Produsent: IKEA of Sweden AB

Adresse: Box 702, SE-343 81 Ålmhult, SWEDEN



Symbolet viser en søppeldunk med et kryss over. Dette betyr at produktet ikke skal kastes i søpla, men holdes atskilt fra husholdningsavfallet. Produktet skal leveres til resirkulering i henhold til lokale ordninger for kildesortering. Informasjon om løsningen i din kommune finner du på www.sortere.no. Ved å holde produktet atskilt fra ordinært husholdningsavfall, hjelper du med å unngå potensiell negativ virkning på menneskers helse og miljøet. For mer informasjon, vennligst kontakt nærmeste IKEA-varehus.

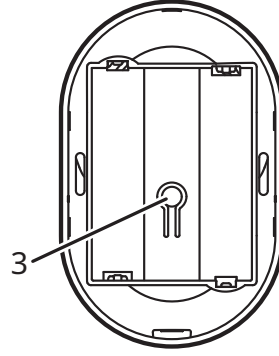
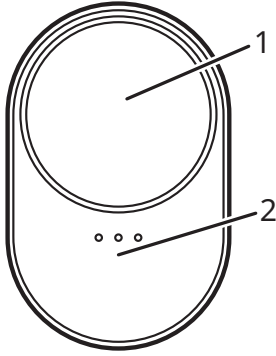

Tuotekuvaus

Vierityspyörällä varustettu BILRESA-kaukosäädin on suunniteltu enintään kolmen tuoteryhmän ohjaamiseen. Älytuote on Matter-sertifioitu, ja se sopii käytettäväksi yhdessä IKEA Home smart -järjestelmän tai muun Matter-standardia käyttävän älyjärjestelmän kanssa. Jos haluat käyttää tuotetta ilman älyjärjestelmää, yhdistä se suoraan IKEA-älylaitteeseen.

Käytön aloittaminen

IKEA Home smart -järjestelmän kanssa

IKEA Home smart -järjestelmään yhdistääksesi tarvitset IKEA-hubin ja IKEA Home smart -sovelluksen.

1. Kytke kaukosäädin päälle lisäämällä siihen kaksi AAA HR03 -paristoa. Se käynnistyy automaattisesti ja siirtyy pariliitostilaan 15 minuutiksi, jolloin se voidaan yhdistää IKEA Home smart -järjestelmään.
2. Skannaa QR-koodi pakkauksen keltaisesta kannesta ja liitä kaukosäädin järjestelmään noudattamalla IKEA Home smart -sovelluksen ohjeita. Jokaisella tuote on yksilöllinen QR-koodi.

Aseta kaukosäädin takaisin pariliitostilaan avaamalla paristolokero ja painamalla järjestelmäpainiketta.

Matter-sertifioidun älyjärjestelmän kanssa

Matter-standardia käyttävään älyjärjestelmään voi muodostaa yhteyden, jos sinulla on saman valmistajan hubi ja sovellus.

1. Kytke kaukosäädin päälle lisäämällä siihen kaksi AAA HR03 -paristoa. Se käynnistyy automaattisesti ja siirtyy parimuodostustilaan 15 minuutiksi, jolloin se voidaan yhdistää Matter-sertifioituun älyjärjestelmään.
2. Skannaa Matter-QR-koodi käyttöohjeiden etukannesta ja noudata älykotalmistajan sovelluksen ohjeita. Matter-QR-koodi löytyy myös painettuna kaukosäätimestä.

Aseta kaukosäädin takaisin pariliitostilaan avaamalla paristolokero ja painamalla järjestelmäpainiketta.

Ilman älyjärjestelmää

IKEA-älytuotteet voidaan yhdistää toisiinsa suoraan ilman älyjärjestelmää.

Yhdistä vähintään yksi älytuote kuhunkin kaukosäätimen kolmesta ryhmästä. Vaihda tuoteryhmää painamalla aluetta merkkivalojen alla. Jokainen valo ohjaa eri tuoteryhmää.

Kytke kaukosäädin päälle lisäämällä siihen 2 uutta AAA HR03 -paristoa. Paina järjestelmäpainiketta nopeasti neljä kertaa ja pidä kaukosäädintä 5 senttimetrin etäisyydellä yhdistettävästä laitteesta. Pariliitoksen voi muodostaa 30 sekunnin ajan, ja oletuksena laite lisätään ryhmään 1.

Kun vähintään yksi älytuote on yhdistetty ryhmään 1, voit yhdistää tuotteita myös ryhmään 2. Paina aluetta merkkivalojen alla, kunnes ryhmä 2 syttyy, ja yhdistä tuotteet kyseiseen ryhmään yllä olevien pariliitotosohjeiden mukaisesti. Kun ryhmään 2 on liitetty vähintään yksi tuote, voit yhdistää tuotteita ryhmään 3.

Huomaa, että kussakin kaukosäätimen suoraan yhdistetyssä ryhmässä voi olla enintään 10 IKEA-älytuotetta. Jos yhdistettävät tuotteet ovat lähellä toisiaan, katkaise virta ja yhteys niistä laitteista, jotka olet jo yhdistänyt, ennen kuin lisäät seuraavan laitteen.

Tuotteen käyttö

Pyörä (1)

Voit ohjata ryhmän kaikkia tuotteita painamalla painiketta yhden tai useamman kerran, pitämällä painiketta painettuna tai pyörittämällä pyörää.

Huomaa, että pyörän toiminnot riippuvat kaukosäätimen yhdistetyn tuotteen tyyppistä ja järjestelmästä, johon se on kytketty.

Säädin merkkivalojen alla (2)

Vaihda tuoteryhmästä toiseen painamalla tätä.

Järjestelmäpainike (3)

Painikkeella voit asettaa kaukosäätimen parimuodostustilaan tai käynnistää sen uudelleen.

IKEA-älytuotteiden painikkeet ja säätimet

	Vierityspyörä (painallus)	Vierityspyörä (vieritys)	Säädin merkivalon alla	Järjestelmäpainike
Valot	<ul style="list-style-type: none">• yksi painallus: käynnisty/sammutus• kaksi painallusta: seuraava väri• kolmoispainallus: edellinen väri	<ul style="list-style-type: none">• vieritys vasemmalle ja oikealle: valojen himmennys	<ul style="list-style-type: none">• yksi painallus: seuraava tuoteryhmä	<ul style="list-style-type: none">• yksi painallus: pariliitostila älyjärjestelmän kanssa;• 4 nopeaa painallusta: pariliitos suoraan IKEA-älytuotteen kanssa
kaiuttimet	<ul style="list-style-type: none">• yksi painallus: toisto/tauko• kaksi painallusta: seuraava kappale• kolmoispainallus: edellinen kappale	<ul style="list-style-type: none">• vieritys vasemmalle ja oikealle: äänenvoimakkuuden lisääminen/vähentäminen	<ul style="list-style-type: none">• yksi painallus: seuraava tuoteryhmä	<ul style="list-style-type: none">• yksi painallus: pariliitostila älyjärjestelmän kanssa
Pistokkeet	<ul style="list-style-type: none">• yksi painallus: käynnisty/sammutus	–	<ul style="list-style-type: none">• yksi painallus: seuraava tuoteryhmä	<ul style="list-style-type: none">• yksi painallus: pariliitostila älyjärjestelmän kanssa• 4 nopeaa painallusta: pariliitos suoraan IKEA-älytuotteen kanssa

Pariliitostila

Kaukosäätimen on oltava pariliitostilassa, jotta se voidaan yhdistää IKEA Home smart -älyjärjestelmään tai Matter-standardia käyttävään järjestelmään tai jotta siitä voidaan muodostaa yhteys suoraan IKEA-älytuotteeseen.

Jos haluat muodostaa yhteyden IKEA Home smart -järjestelmään tai Matter-standardia käyttävään järjestelmään, aseta kaukosäädin pariliitostilaan painamalla järjestelmäpainiketta. Pariliitostila on avoinna 15 minuuttia. Kaikki kolme merkivaloa vilkkuvat pariliitoksen aikana ja välkähtävät kahdesti sitten, kun yhteys on muodostettu.

Jos haluat muodostaa pariliitoksen suoraan IKEA-älytuotteeseen, paina järjestelmäpainiketta nopeasti 4 kertaa. Valitse ryhmä painamalla merkivalojen alla olevaa säädintä ja pidä kaukosäädintä enintään 5 cm:n etäisyydellä älytuotteesta, johon yhteys muodostetaan. Pariliitoksen voi muodostaa 30 sekunnin ajan. Valitulle ryhmälle määritetty merkivalo vilkkuu nopeasti pariliitoksen aikana ja välkähtää sitten kahdesti, kun yhteys on muodostettu.

Huomaa, että jokaisessa ryhmässä on oltava vähintään yksi älytuote, ennen kuin muita tuotteita voidaan yhdistää seuraavaan ryhmään.

Tehdasasetusten palauttaminen

Voit palauttaa kaukosäätimen tehdasasetuksiin avaamalla paristolokeron ja pitämällä järjestelmäpainiketta painettuna 10 sekunnin ajan tai kunnes punainen merkivalo lakkaa vilkkumasta. Laitte käynnistyy automaattisesti uudelleen, ja siitä voi muodostaa pariliitoksen älyjärjestelmään 15 minuutin ajan.

Paristojen vaihto

Kun paristojen varaustaso on alhainen, punainen merkivalo vilkkuu kahdesti painaessasi mitä tahansa painiketta tai säädintä. Jos kaukosäädin on yhdistetty IKEA Home smart -järjestelmään, paristojen varaustaso näkyy myös IKEA Home smart -sovelluksessa. Kaksi uutta LADDA AAA HR03 -paristoa riittää kaukosäätimen käyttöön yleensä noin 24 kuukauden ajan.

Hoito-ohjeet

Puhdista tuote pyyhkimällä kuivalla liinalla.

Hyvä tietää

- Jos tuote on yhdistetty IKEA Home smart -järjestelmään, IKEA Home smart -sovelluksessa on saatavilla lisätoimintoja.
- Jos tuote on liitetty johonkin muuhun älyjärjestelmään, joka käyttää Matter-standardia, tarkista valmistajalta saatavilla olevat toiminnot.
- Tämä tuote käyttää Thread-tekniikkaa kommunikoidakseen muiden älytuotteiden kanssa. Jos halutaan muodostaa yhteys Matter-järjestelmiin, tarvitaan Thread-reunareititin. Monissa älytuotteissa ja -hubeissa on Thread-reunareititin sisäänrakennettuna.

- Erilaiset rakennusmateriaalit ja tuotteen sijoituspaikka voivat vaikuttaa toiminta-alueeseen.

Turvallisuus ja vaatimustenmukaisuus

VAROITUS

- Käytä vain sisätiloissa.
- Hävitä tuote, jos se on vaurioitunut.
- Älä koskaan upota veteen tai muihin nesteisiin.
- Tämän tuotteen voi asentaa vain enintään 2 metrin korkeudelle.
- Pidä paristot poissa lasten ulottuvilta.
- Älä käytä tyhjiä paristoja tai paristoja, joiden virta on vähissä.
- Aseta paristot laitteeseen aina napaisuusmerkkien (+/-) mukaisesti.
- Räjähdyksen vaara, jos paristot vaihdetaan virheelliseen paristotyyppiin.
- Älä käytä samalla kertaa paristoja, joiden kapasiteetti, tyyppi tai päivitys on erilainen.
- Paristot on toimitettava kierrätykseen jätteiden käsittelyä koskevien paikallisten ympäristömääräysten mukaisesti.
- Käyttölämpötila: 0–40° C (32–104° F).

Tekniset tiedot

BILRESA

Tyyppi: E2490

Tulo: 2 x AAA/HR03

Toiminta-alue: 10 m esteettömässä tilassa.

Toimintataajuus: 2402 - 2480 kHz

Tyyppi: E2704

Tulo: 2 x AAA/HR03

Toiminta-alue: 10 m esteettömässä tilassa.

Toimintataajuus: 2402 - 2480 kHz

Anbefalt batteritype

LADDA AAA HR03 ladbare batterier.

Valmistaja: IKEA of Sweden AB

Osoite: Box 702, SE-343 81 Älmhult, SWEDEN



Rastitettu jäteastiasymboli ilmaisee, että tuotetta ei saa hävittää kotitalousjätteen joukossa. Kun hävität tuotteen, vie se asianmukaiseen keräys- tai kierrätyspisteeseen. Huolehtimalla tällä merkillä varustetun laitteen asianmukaisesti kierrätykseen vähennät kaatopaikalle päätyvän jätteen määrää ja mahdollisia ympäristölle ja terveydelle aiheutuvia haittoja. Lisätietoja lähimmästä IKEA-tavaratalosta.

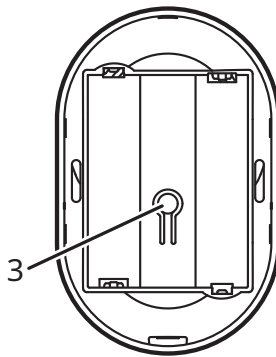
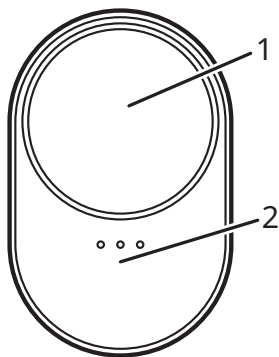

PRODUKTBEKRIVNING

Fjärrkontrollen BILRESA med rullhjul är utformad för att styra upp till 3 produktgrupper. Det är en Matter-certifierad smart produkt som fungerar med systemet IKEA Home smart eller andra system som använder standarden Matter. Parkoppla den direkt med en smart produkt från IKEA för att använda utan ett smart system.

Komma igång

Med systemet IKEA Home smart

För att ansluta till systemet IKEA Home smart behövs en hubb från IKEA och appen IKEA Home smart.

1. Slå på fjärrkontrollen genom att sätta i 2xAAA HR03-batterier. Den startar automatiskt och växlar till parkopplingsläge i 15 minuter för att möjliggöra anslutning till systemet IKEA Home smart.
2. Skanna QR-koden från det gula skyddet i förpackningen och följ instruktionerna i appen IKEA Home smart för att ansluta fjärrkontrollen till systemet. Varje produkt har en unik QR-kod.

För att växla till parkopplingsläge på nytt, öppna fjärrkontrollens batterifack och tryck på systemknappen.

Med ett Matter-certifierat smart system

För att ansluta till ett smart system som använder standarden Matter behövs en hubb och en app från samma tillverkare.

1. Slå på fjärrkontrollen genom att sätta i 2xAAA HR03-batterier. Den startar automatiskt och växlar till parkopplingsläge i 15 minuter för att möjliggöra anslutning till ett Matter-certifierat smart system.
2. Skanna Matter QR-koden från framsidan av Råd & skötselansvisningar och följ instruktionerna i appen från tillverkaren av det smarta systemet. QR-koden finns också tryckt på fjärrkontrollen.

För att växla till parkopplingsläge på nytt, öppna fjärrkontrollens batterifack och tryck på systemknappen.

Utan ett smart system

Smarta produkter från IKEA kan parkopplas direkt med varandra utan ett smart system.

Parkoppla en eller flera smarta produkter till var och en av fjärrkontrollens 3 grupper. Växla mellan grupperna genom att trycka under LED-lamporna. Varje lampa styr en separat grupp av produkter.

Slå på fjärrkontrollen genom att sätta i 2xAAA HR03-batterier. Tryck snabbt på systemknappen 4 gånger och håll fjärrkontrollen inom 5 cm från den smarta produkt som den ska parkopplas med. Parkopplingsläget är aktivt i 30 sekunder och kopplar sedan till produktgrupp 1 som standard.

När minst en smart produkt är kopplad till grupp 1 blir grupp 2 tillgänglig för parkoppling. Tryck under LED-lamporna tills grupp 2 lyser och följ instruktionerna ovan för att parkoppla produkter till den gruppen. När grupp 2 har minst en ansluten produkt kan grupp 3 parkopplas.

Notera att du kan styra max 10 smarta produkter från IKEA per grupp på fjärrkontrollen vid direkt parkoppling. Om de produkter som ska parkopplas är placerade nära varandra, stäng av och koppla från de som redan är anslutna innan du lägger till nästa produkt.

Användning av produkten

Snurrhjul (1)

Rulla hjulet, tryck en gång, flera gånger eller håll in för att styra alla produkter i gruppen.

Observera att funktionerna kan variera beroende på vilken typ av produkt som är ansluten till fjärrkontrollen och vilket system den är kopplad till.

Knapp under LED-lamporna (2)

Tryck för att växla mellan produktgrupper.

Systemknapp (3)

Tryck för att sätta fjärrkontrollen i parkopplingsläge eller för att återställa den.

Knappar och reglage för smarta produkter från IKEA

	Snurrhjul (tryck)	Snurrhjul (snurra)	Knapp under LED-lampa	Systemknapp
Beslyning	<ul style="list-style-type: none">• 1 tryck: På/Av• 2 tryck: nästa färg• 3 tryck: tidigare färg	<ul style="list-style-type: none">• snurra vänster och höger: dimra belysningen	<ul style="list-style-type: none">• 1 tryck: nästa produktgrupp	<ul style="list-style-type: none">• 1 tryck: parkopplingsläge med ett smart system• 4 snabba tryck: parkoppla direkt med en smart produkt från IKEA
Högtalare	<ul style="list-style-type: none">• 1 tryck: Spela/Paus• 2 tryck: nästa spar• 3 tryck: tidigare spar	<ul style="list-style-type: none">• snurra vänster och höger: höj/sänk volym	<ul style="list-style-type: none">• 1 tryck: nästa produktgrupp	<ul style="list-style-type: none">• 1 tryck: parkopplingsläge med ett smart system
Stickproppar	<ul style="list-style-type: none">• 1 tryck: På/Av	N/A	<ul style="list-style-type: none">• 1 tryck: nästa produktgrupp	<ul style="list-style-type: none">• 1 tryck: parkopplingsläge med ett smart system• 4 snabba tryck: parkoppla direkt med en smart produkt från IKEA

Parkopplingsläge

Fjärrkontrollen måste vara i parkopplingsläge för att kunna anslutas till systemet IKEA Home smart, ett annat system som använder standarden Matter eller för att parkopplas direkt med en smart produkt från IKEA.

För att ansluta till systemet IKEA Home smart eller ett annat system som använder standarden Matter, tryck på systemknappen för att sätta fjärrkontrollen i parkopplingsläge. Parkopplingsläget är aktivt i 15 minuter. Alla 3 LED-lampor pulserar under parkopplingen och blinkar sedan 2 gånger när anslutningen är klar.

För att parkoppla direkt med en smart produkt från IKEA, tryck snabbt på systemknappen 4 gånger och håll fjärrkontrollen inom 5 cm från den produkt som den ska parkopplas med. Parkopplingsläget är aktivt i 30 sekunder. Den LED-lampa som är kopplad till vald grupp blinkar snabbt under parkopplingen och blinkar sedan två gånger när anslutningen är klar.

Observera att varje grupp måste ha minst 1 smart produkt ansluten innan produkter kan paras till nästa grupp.

Fabriksåterställning

För att återställa fjärrkontrollen, öppna batterifacket och håll in systemknappen i 10 sekunder eller tills den röda LED-lamporna slutar blinka. Fjärrkontrollen startar sedan om automatiskt och är tillgänglig för parkoppling med ett smart system i 15 minuter.

Batterier

När batteriet är svagt blinkar en röd LED-lampa två gånger när en knapp trycks in. Om fjärrkontrollen är ansluten till systemet IKEA Home smart visas batteristatus i appen IKEA Home smart. 2 st nya LADDA AAA HR03-batterier räcker vanligtvis i 24 månader innan de behöver bytas ut.

Skötselråd

För att rengöra produkten, torka med en torr trasa.

Bra att veta

- Om produkten är ansluten till systemet IKEA Home smart finns fler funktioner tillgängliga i appen IKEA Home smart.
- Om produkten är ansluten till ett annat smart system som använder standarden Matter, kontrollera med tillverkaren vilka funktioner som är tillgängliga.
- Den här produkten använder Thread-teknik för att kommunicera med andra smarta produkter. En Thread border routerkrävs för att ansluta till Matter-system. Många smarta produkter eller hubbar har en inbyggd Thread border router.
- Olika byggmaterial och placeringen av produkten kan påverka räckvidden för den trådlösa anslutningen.

Säkerhet och efterlevnad

VARNING

- Använd endast inomhus.
- Kasserad produkten om den är skadad.
- Doppa aldrig i vatten eller andra vätskor
- Produkten är endast lämplig för montering upp till 2 meters höjd.
- Håll batterierna borta från barn.
- Använd inte batterier som har låg laddning eller är tomma.
- Sätt alltid i batterierna enligt anvisningarna för polaritet (+/-).
- Eld eller explosionsrisk om batteriet byts ut mot felaktig typ.
- Blanda inte batterier av olika typer, kapacitet eller datumstämplor.
- Batterier ska lämnas för återvinning i enlighet med lokala miljöbestämmelser för avfallshandtering.
- Driftstemperatur: 0° C till 40° C (32° F till 104° F).

Teknisk data

BILRESA

Typ: E2490

Ingång: 2 x AAA/HR03

Räckvidd: 10 m utomhus.

Driftsfrekvens: 2402 - 2480 MHz

Typ: E2704

Ingång: 2 x AAA/HR03

Räckvidd: 10 m utomhus.

Driftsfrekvens: 2402 - 2480 MHz

Rekommenderade batterityper

LADDA laddningsbara batterier, HR03 AAA.

Tillverkare: IKEA of Sweden AB

Adress: Box 702 SE-343 81 Älmhult SVERIGE



Symbolen med den överkorsade soptunnan betyder att produkten ska kasseras separat från hushållsavfall. Produkten ska lämnas in för återvinning enligt lokala regler för avfallshandtering. Genom att kassera en märkt produkt separat från hushållsavfallet bidrar du till att reducera mängden avfall som skickas till förbränning eller deponi och minimerar varje potentiell negativ påverkan på mänsklig hälsa och miljön. För mer information, vänligen kontakta ditt IKEA varuhus.

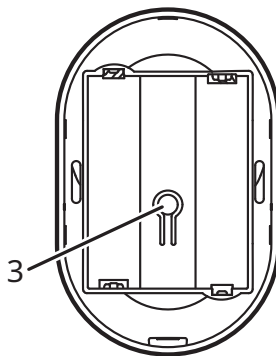
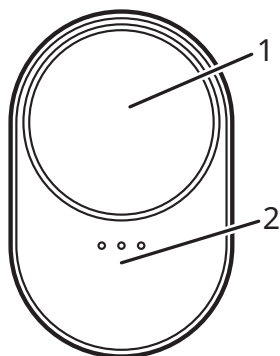

Popis výrobku

Dálkové ovládání BILRESA s rolovacím kolečkem je určeno k ovládání až 3 skupin výrobků. Jedná se o chytrý výrobek s certifikací Matter, který funguje se systémem IKEA Home smart nebo s jakýmkoli jiným systémem využívajícím standard Matter. Pokud jej chcete používat bez chytrého systému, můžete jej spárovat přímo s chytrým výrobkem z nabídky IKEA.

Začínáme

Se systémem IKEA Home smart

K připojení k systému IKEA Home smart je zapotřebí hub IKEA a aplikace IKEA Home smart.

1. Dálkové ovládání zapněte vložením 2 baterií AAA HR03. Automaticky se zapne a na 15 minut přejde do režimu párování, který umožní připojení k systému IKEA Home smart.
2. Naskenujte QR kód ze žlutého obalu v balení a podle pokynů v aplikaci IKEA Home smart připojte dálkové ovládání k systému. Každý výrobek má jedinečný QR kód.

Pokud chcete dálkové ovládání přepnout zpět do režimu párování, otevřete přihrádku na baterie a stiskněte systémové tlačítko.

S chytrým systémem s certifikátem Matter

K připojení k chytrému systému, který používá standard Matter, je zapotřebí hub a aplikace od stejného výrobce.

1. Dálkové ovládání zapněte vložením 2 baterií AAA HR03. Automaticky se zapne a na 15 minut přejde do režimu párování, aby se mohl připojit k chytrému systému s certifikátem Matter.
2. Naskenujte QR kód Matter z přední strany obálky Návodu k použití a pečlivě a postupujte podle pokynů v aplikaci výrobce zařízení do chytré domácnosti. QR kód Matter je vytištěn také na dálkovém ovladači.

Pokud chcete dálkové ovládání přepnout zpět do režimu párování, otevřete přihrádku na baterie a stiskněte systémové tlačítko.

Bez chytrého systému

Chytré výrobky IKEA lze spárovat přímo mezi sebou bez chytrého systému.

Spárujte jeden nebo více chytrých výrobků s každou ze 3 skupin na dálkovém ovladači. Mezi skupinami výrobků můžete přepínat stisknutím tlačítka pod kontrolkami LED. Každá kontrolka ovládá jinou skupinu výrobků.

Dálkové ovládání zapněte vložením 2 baterií AAA HR03. 4krát za sebou rychle stiskněte systémové tlačítko a podržte dálkové ovládání ve vzdálenosti do 5 cm od chytrého výrobku, se kterým má být spárován. Režim párování bude otevřen po dobu 30 sekund a ve výchozím nastavení bude nastavena skupina výrobků č. 1.

Pokud je ke skupině č. 1 připojen alespoň jeden chytrý výrobek, bude možné spárovat skupinu č. 2. Stiskněte tlačítko pod kontrolkou LED, dokud se nerozsvítí skupina č. 2, a podle výše uvedených pokynů pro párování připojte výrobky k této skupině. Jakmile je skupina č. 2 připojena alespoň k jednomu výrobku, lze připojit skupinu č. 3.

Pamatujte, že na dálkovém ovladači lze přímým spárováním ovládat maximálně 10 chytrých výrobků IKEA z každé skupiny. Pokud jsou výrobky určené ke spárování blízko sebe, vypněte a odpojte již připojené a zároveň přidejte další výrobek.

Používání výrobku

Kolečko (1)

Posouváním kolečka, jedním stisknutím, více stisknutími a dlouhým stisknutím můžete ovládat všechny výrobky ve skupině. Poznámka: funkce kolečka závisí na typu výrobku připojeného k dálkovému ovladači a systému, ke kterému je připojen.

Ovládání LED světel (2)

Stisknutím tlačítka přepínáte mezi skupinami výrobků.

Systémové tlačítko (3)

Stisknutím přepnete dálkový ovladač do režimu párování nebo jej resetujete.

Tlačítka a ovládací prvky - chytré výrobky IKEA

	Posuvné kolečko (stisknutí)	Posuvné kolečko (posouvání)	Ovládání pod kontrolkou LED	Systémové tlačítko
Světla	<ul style="list-style-type: none"> jedno stisknutí: ZAPNUTÍ/ VYPNUTÍ dvój stisknutí: další barva trojitě stisknutí: předchozí barva 	<ul style="list-style-type: none"> posun doleva a doprava: ztlumení světél 	<ul style="list-style-type: none"> jedno stisknutí: další skupina výrobků 	<ul style="list-style-type: none"> jedno stisknutí: režim párování s chytrým systémem; rychlé stisknutí čtyřikrát: párování přímo s chytrým výrobkem IKEA
Reproduktory	<ul style="list-style-type: none"> jedno stisknutí: PŘEHRÁT/ PAUZA dvój stisknutí: další skladba trojitě stisknutí: předchozí skladba 	<ul style="list-style-type: none"> posun doleva a doprava: zvýšení/snížení hlasitosti 	<ul style="list-style-type: none"> jedno stisknutí: další skupina výrobků 	<ul style="list-style-type: none"> jednoduché stisknutí: režim párování s chytrým systémem
Zástrčky	<ul style="list-style-type: none"> jednoduché stisknutí: Zapnutí/vypnutí 	N/A	<ul style="list-style-type: none"> jedno stisknutí: další skupina výrobků 	<ul style="list-style-type: none"> jedno stisknutí: režim párování s chytrým systémem rychlé stisknutí 4krát: párování přímo s chytrým výrobkem IKEA

Režim párování

Aby bylo možné dálkové ovládání připojit k systému IKEA Home smart, nebo k jakémukoli jinému systému využívajícímu standard Matter nebo k přímému spárování s chytrým výrobkem IKEA, musí být v režimu párování.

Pokud chcete dálkové ovládání připojit k systému IKEA Home smart nebo k jakémukoli jinému systému využívajícímu standard Matter, přepněte jej do režimu párování stisknutím systémového tlačítka. Párování bude otevřeno po dobu 15 minut. Během párování budou všechny 3 LED kontrolky pulzovat a po připojení dvakrát bliknou.

Pokud chcete provést přímé párování s chytrým výrobkem IKEA, stiskněte 4krát rychle za sebou systémové tlačítko. Stisknutím ovládacího tlačítka pod kontrolkami LED vyberte skupinu a podržte dálkové ovládání do vzdálenosti 5 cm od chytrého výrobku, se kterým má být spárován. Režim párování bude otevřen po dobu 30 sekund. LED kontrolka přiřazená vybrané skupině bude během párování rychle blikat a po připojení dvakrát blikne.

Upozorňujeme, že každá skupina potřebuje alespoň jeden chytrý výrobek, než bude možné spárovat další výrobky s další skupinou.

Obnova továrního nastavení

Pokud chcete dálkové ovládání resetovat, otevřete přihrádku na baterie a stiskněte a podržte systémové tlačítko po dobu 10 sekund nebo dokud nepřestane blikat červená kontrolka LED. Senzor se automaticky restartuje a bude k dispozici pro spárování s chytrým systémem po dobu 15 minut.

Péče o baterie

Jakmile se baterie vybije, při stisknutí libovolného tlačítka nebo ovládacího prvku dvakrát blikne červená kontrolka LED. Pokud je dálkové ovládání připojené k systému IKEA Home smart, stav baterie se zobrazí také v aplikaci IKEA Home smart. Dvě nové baterie LADDA AAA HR03 obvykle vydrží napájet dálkové ovládání 24 měsíců, než je třeba je vyměnit.

Pokyny k péči o výrobek

Výrobek otírejte suchým hadříkem.

Užitečné informace

- Pokud je výrobek připojený k chytrému systému IKEA Home, jsou další funkce k dispozici v aplikaci IKEA Home smart.
- Pokud je výrobek připojený k jinému chytrému systému, který používá standard Matter, informujte se o dostupných funkcích u výrobce.
- Tento výrobek používá ke komunikaci s jinými chytrými výrobky technologii Thread. Pro připojení k systémům Matter je zapotřebí Thread border router. Mnoho chytrých výrobků nebo rozbočovačů (hub) má Thread border router zabudovaný.

- Různé stavební materiály a umístění výrobku mohou ovlivnit dosah bezdrátového připojení.

Bezpečnost a shoda s předpisy

VAROVÁNÍ

- Používejte pouze uvnitř.
- Poškozený výrobek vyhoďte.
- Nikdy neponořujte do vody nebo jiných tekutin.
- Výrobek je vhodný pouze pro montáž do výšky 2 m.
- Baterie uchovávejte mimo dosah dětí.
- Nepoužívejte baterie, které jsou téměř nebo zcela vybité.
- Vždy vkládejte baterie podle označení polarit (+/-).
- Při výměně baterie za nesprávný typ hrozí nebezpečí požáru nebo výbuchu.
- Nekombinujte baterie různých kapacit, typů nebo dat výroby.
- Baterie je třeba odevzdat k recyklaci v souladu s místními předpisy pro likvidaci odpadu.
- Provozní teplota: 0 až 40° C.

Technické údaje

BILRESA

Typ: E2490

Vstup: 2 x AAA/HR03

Dosah: 10 m v otevřeném prostoru.

Provozní frekvence: 2402 - 2480 MHz

Typ: E2704

Vstup: 2 x AAA/HR03

Dosah: 10 m v otevřeném prostoru.

Provozní frekvence: 2402 - 2480 MHz

Doporučený typ baterii

Dobíjecí baterie LADDA AAA HR03.

Výrobce: IKEA of Sweden AB

Adresa: Box 702 SE-343 81, Älmhult SWEDEN



Symbol přeškrtnutého kontejneru označuje, že tento výrobek musí být likvidován odděleně od běžného domácího odpadu. Výrobek by měl být odevzdán k recyklaci v souladu s místními předpisy pro nakládání s odpadem. Oddělením označeného výrobku z komunálního odpadu, pomůžete snížit objem odpadů posílaných do spaloven nebo na skládku a minimalizovat případný negativní dopad na lidské zdraví a životní prostředí. Pro více informací, prosím, kontaktujte obchodní dům IKEA.

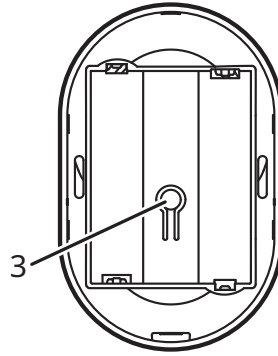
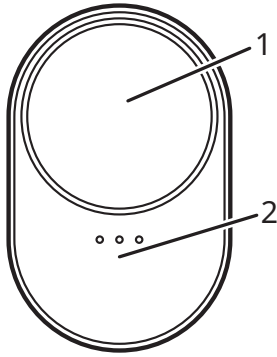

Descripción del producto

El mando a distancia BILRESA con rueda de desplazamiento se ha diseñado para controlar hasta 3 grupos de productos. Es un producto inteligente con certificación Matter que funciona con el sistema IKEA Home smart o con cualquier otro sistema que use el estándar Matter. Emparéjalo con un producto inteligente de IKEA para usarlo sin un sistema inteligente.

Inicio

Con el sistema IKEA Home smart

Para conectar el producto a un sistema IKEA Home smart, se necesitan un hub IKEA y la app Home smart.

1. Inserta 2 pilas AAA HR03 para encender el mando a distancia. Se encenderá automáticamente y se mantendrá en el modo de emparejamiento durante 15 minutos para que puedas conectarlo a un sistema IKEA Home smart.
2. Escanea el código QR de la cubierta amarilla del envase y sigue las instrucciones de la aplicación IKEA Home smart para conectar el mando a distancia al sistema. Cada producto tiene un código QR único.

Para volver a poner el mando a distancia en el modo de emparejamiento, abre el compartimento de las pilas y pulsa el botón del sistema.

Con sistema inteligente con certificación Matter

Para conectarlo a un sistema inteligente que use el estándar Matter, se requieren un hub y una aplicación del mismo fabricante.

1. Inserta 2 pilas AAA HR03 para encender el mando a distancia. Se encenderá automáticamente y se mantendrá en el modo de emparejamiento durante 15 minutos para que puedas conectarlo a un sistema inteligente con certificación Matter.
2. Escanea el código QR de Matter que encontrarás en la portada de las advertencias e instrucciones de mantenimiento, y sigue las instrucciones de la aplicación del fabricante del sistema domótico. El código QR de Matter también está impreso en el mando a distancia.

Para volver a poner el mando a distancia en el modo de emparejamiento, abre el compartimento de las pilas y pulsa el botón del sistema.

Sin sistema inteligente

Los productos inteligentes IKEA se pueden emparejar directamente entre sí sin un sistema inteligente.

Empareja uno o más productos inteligentes con cada uno de los 3 grupos en el mando a distancia. Presiona debajo de las luces LED para alternar entre los grupos de productos. Cada luz controla un grupo de productos diferente.

Inserta 2 pilas AAA HR03 para encender el mando a distancia. Con el mando a distancia a 5 cm del producto inteligente al que se va a emparejar, pulsa brevemente el botón del sistema 4 veces. El modo de emparejamiento estará abierto durante 30 segundos y se asignará al grupo de productos 1 de manera predeterminada.

Cuando haya al menos un producto inteligente conectado al grupo 1, el grupo 2 estará disponible para el emparejamiento. Pulsa bajo las luces LED hasta que el grupo 2 se ilumine y sigue las instrucciones de emparejamiento de arriba para los productos conectados de ese grupo. Cuando el grupo 2 esté conectado al menos a un producto, se podrá conectar el grupo 3.

Nota: Se pueden controlar 10 productos inteligentes IKEA como máximo con cada grupo del mando a distancia mediante emparejamiento directo. Si los productos que se quieren emparejar están cerca entre sí, apaga y desconecta los que ya estén conectados mientras añades el siguiente producto.

Uso del producto

Rueda (1)

Desplaza la rueda, púlsala una vez, púlsala varias veces y manténla pulsada para controlar todos los productos del grupo. Ten en cuenta que las funciones de la rueda dependen del tipo de producto conectado al mando a distancia y del sistema al que esté conectado.

Control bajo las luces LED (2)

Púlsalo para alternar entre los grupos de productos.

Botón del sistema (3)

Púlsalo para poner el mando a distancia en el modo de emparejamiento o para reiniciarlo.

Botones y controles

	Rueda de desplazamiento (pulsar)	Rueda de desplazamiento (mover)	Control bajo la luz LED	Botón del sistema
Luces	<ul style="list-style-type: none"> • una pulsación: encendido/apagado • dos pulsaciones: siguiente color • tres pulsaciones: color anterior 	<ul style="list-style-type: none"> • desplazamiento a izquierda y derecha: atenuar las luces 	<ul style="list-style-type: none"> • una pulsación: siguiente grupo de productos 	<ul style="list-style-type: none"> • una pulsación: modo de emparejamiento con un sistema inteligente • 4 pulsaciones rápidas: emparejamiento directo con un producto inteligente de IKEA
Altavoces	<ul style="list-style-type: none"> • una pulsación: reproducción/pausa • dos pulsaciones: siguiente pista • tres pulsaciones: pista anterior 	<ul style="list-style-type: none"> • desplazamiento a izquierda y derecha: subir/bajar el volumen 	<ul style="list-style-type: none"> • una pulsación: siguiente grupo de productos 	<ul style="list-style-type: none"> • una pulsación: modo de emparejamiento con un sistema inteligente
Enchufes	<ul style="list-style-type: none"> • una pulsación: encendido/apagado 	N/A	<ul style="list-style-type: none"> • una pulsación: siguiente grupo de productos 	<ul style="list-style-type: none"> • una pulsación: modo de emparejamiento con un sistema inteligente • 4 pulsaciones rápidas: emparejamiento directo con un producto inteligente de IKEA

Modo de emparejamiento

El mando a distancia tiene que estar en el modo de emparejamiento para conectarlo a un sistema IKEA Home smart o a cualquier sistema que use el estándar Matter, o para emparejarlo directamente con un producto inteligente de IKEA.

Para conectarlo a un sistema IKEA Home smart o a cualquier otro sistema que use el estándar Matter, pulsa el botón del sistema para poner el mando a distancia en el modo de emparejamiento. El emparejamiento estará abierto durante 15 minutos. Los 3 LED parpadearán durante el emparejamiento y, después, parpadearán dos veces cuando esté conectado.

Para emparejarlo directamente a un producto inteligente de IKEA, pulsa brevemente el botón del sistema 4 veces. Con el mando a distancia a 5 cm del producto inteligente al que se va a emparejar, pulsa el control bajo las luces LED para seleccionar un grupo. El modo de emparejamiento estará abierto durante 30 segundos. El LED asignado al grupo seleccionado parpadeará dos veces mientras se empareja y, después, parpadeará dos veces una vez conectado.

Ten en cuenta que cada grupo necesita al menos un producto inteligente antes de poder emparejar otros productos al siguiente grupo.

Restablecer la configuración de fábrica

Para restablecer el mando a distancia, abre el compartimento de las pilas y mantén pulsado el botón del sistema durante 10 segundos o hasta que la luz LED roja deje de parpadear. Se reiniciará automáticamente y estará disponible para emparejarlo con un sistema inteligente durante 15 minutos.

Mantenimiento de las pilas

Cuando las pilas se estén agotando, un LED rojo parpadeará dos veces cada vez que se pulse cualquier botón o control. Si el mando a distancia está conectado a un sistema IKEA Home smart, también se mostrará el estado de las pilas en la aplicación IKEA Home smart. 2 pilas LADDA AAA HR03 nuevas suelen durar 24 meses en el mando a distancia antes de tener que sustituirlas.

Instrucciones de mantenimiento

Para limpiar el producto, pásale un paño seco.

Información importante

- Si el producto está conectado a un sistema IKEA Home smart, también se mostrarán las funciones adicionales disponibles en la aplicación IKEA Home smart.

- Si el producto está conectado a otro sistema inteligente que use el estándar Matter, comprueba las funciones disponibles en las instrucciones del fabricante.
- Este producto usa tecnología Thread para comunicarse con otros productos inteligentes. Para conectarse a sistemas Matter, se necesita un router de borde Thread. Muchos hubs o productos inteligentes tienen un router de borde Thread integrado. El alcance de la conexión inalámbrica puede variar en función de los materiales de construcción y de la colocación del producto.

Seguridad y conformidad

ADVERTENCIA

- Solo para uso en interiores.
- Desecha el producto si está dañado.
- No sumerjas nunca el producto en agua u otro líquido.
- El producto no puede instalarse a más de 2 m de altura.
- Mantén las pilas fuera del alcance de los niños.
- No uses pilas con poca carga o que estén agotadas.
- Inserta siempre las pilas según las indicaciones de polaridad(+/-).
- Hay riesgo de incendio o explosión si la pila se reemplaza por una de un tipo incompatible.
- No mezclar pilas de diferentes capacidades, tipos o fechas de uso.
- Las pilas usadas deben reciclarse de conformidad con la normativa local.
- Temperatura de funcionamiento: de 0° C a 40° C.

Datos técnicos

BILRESA

Tipo: E2490

Alimentación: 2 x AAA/HR03

Alcance: 10 m al aire libre

Frecuencia de funcionamiento: 2402 - 2480 MHz

Tipo: E2704

Alimentación: 2 x AAA/HR03

Alcance: 10 m al aire libre

Frecuencia de funcionamiento: 2402 - 2480 MHz

Tipos de pilas recomendados

Pilas recargables LADDA HR03 AAA.

Fabricante: IKEA of Sweden AB

Dirección: Box 702 SE-343 81 Älmhult SUECIA



La imagen del cubo de basura tachado indica que el producto no debe formar parte de los residuos habituales del hogar. Se debe reciclar según la normativa local medioambiental de eliminación de residuos. Cuando

separas los productos que llevan esta imagen, contribuyes a reducir el volumen de residuos que se incineran o se envían a vertederos y minimizas el impacto negativo sobre la salud y el medio ambiente. Para más información, ponte en contacto con tu tienda IKEA.

Solo aplicable en Estados Unidos y Canadá.

Este aparato es conforme al artículo 17 del reglamento de la FCC, así como a las normas de Innovación, Ciencia y Desarrollo económico de Canadá aplicables a los aparatos de radio exentos de licencia. Su funcionamiento está sujeto a las dos condiciones siguientes:

- (1) este equipo no debe causar interferencias dañinas, y
- (2) este dispositivo debe aceptar todas las interferencias que reciba, incluidas las que puedan causar un funcionamiento no deseado.

ATENCIÓN:

Cualquier cambio o modificación que se realice en este aparato sin la aprobación expresa de la parte responsable de la conformidad puede anular la capacidad del usuario para utilizar el aparato.

NOTA:

Este equipo ha sido probado para comprobar que cumple los límites establecidos en los dispositivos digitales de Clase B, según el apartado 17 del reglamento FCC. Estos límites se han establecido para proporcionar una protección razonable contra las interferencias perjudiciales en una instalación doméstica.

Este equipo genera, usa e irradia energía de radiofrecuencia, y si no se instala y se usa de acuerdo con las instrucciones, puede causar interferencias perjudiciales en las comunicaciones por radio. Sin embargo no existe garantía de que no se produzcan interferencias en una instalación en concreto. Si el equipo produjera interferencias perjudiciales en la recepción de radio o TV, lo que se puede comprobar encendiendo y apagando el equipo, recomendamos al usuario que intente corregir dichas interferencias adoptando una o más de las siguientes medidas:

- Reorientar o recolocar la antena receptora.
- Aumentar la distancia entre el equipo y el receptor.
- Conectar el equipo a un enchufe o circuito distinto al que esté conectado el receptor.
- Solicitar ayuda al vendedor o a un técnico cualificado de radio/TV.

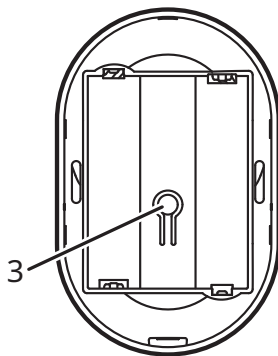
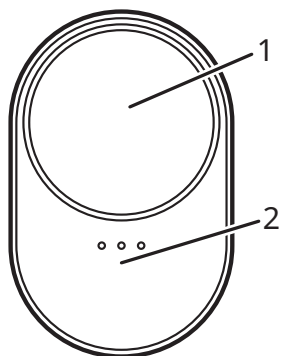

Descrizione del prodotto

Il telecomando BILRESA con rotella di scorrimento è progettato per gestire fino a 3 gruppi di prodotti. È un prodotto smart certificato Matter che funziona con il sistema IKEA Home smart o con qualsiasi altro sistema che utilizza lo standard Matter. Associa il prodotto direttamente a un prodotto smart IKEA per usarlo senza un sistema smart.

Come iniziare

Con il sistema IKEA Home smart

Per effettuare la connessione a un sistema IKEA Home smart, sono necessari un hub IKEA e l'app IKEA Home smart.

1. Accendi il telecomando inserendo 2 batterie AAA/HR03. Si attiverà automaticamente e rimarrà in modalità di associazione per 15 minuti per consentire la connessione a un sistema IKEA Home smart.
2. Scansiona il codice QR presente sulla copertina gialla all'interno della confezione e segui le istruzioni visualizzate nell'app IKEA Home smart per connettere il telecomando al sistema. Ogni prodotto ha un codice QR univoco.

Per riportare il telecomando nella modalità di associazione, apri il vano batteria e premi il pulsante di sistema.

Con un sistema smart certificato Matter

Per effettuare la connessione a un sistema smart che utilizza lo standard Matter, sono necessari un hub e un'app dello stesso produttore.

1. Accendi il telecomando inserendo 2 batterie AAA/HR03. Si attiverà automaticamente e rimarrà in modalità di associazione per 15 minuti per consentire la connessione a un sistema smart certificato Matter.
2. Scansiona il codice QR Matter riportato sulla copertina delle Istruzioni per l'Uso e la Manutenzione e segui le indicazioni visualizzate nell'app del produttore. Il codice QR Matter è stampato anche sul telecomando.

Per riportare il telecomando nella modalità di associazione, apri il vano batteria e premi il pulsante di sistema.

Senza un sistema smart

I prodotti smart di IKEA possono essere associati direttamente l'uno all'altro senza un sistema smart.

Associa uno o più prodotti smart a ciascuno dei 3 gruppi sul telecomando. Per spostarti tra i gruppi di prodotti, premi sotto le luci a LED. Ogni luce gestisce un gruppo di prodotti diverso.

Accendi il telecomando inserendo 2 batterie AAA/HR03. Premi velocemente il pulsante di sistema 4 volte e tieni il telecomando a non più di 5 cm dal prodotto smart al quale deve essere associato. La modalità di associazione sarà disponibile per 30 secondi e per impostazione predefinita è applicata al gruppo di prodotti 1.

Quando almeno un prodotto smart è connesso al gruppo 1, sarà possibile associare il gruppo 2. Premi sotto le luci a LED fino a quando il gruppo 2 non si illumina e segui le istruzioni di associazione riportate sopra per connettere i prodotti a quel gruppo. Una volta che il gruppo 2 è connesso ad almeno un prodotto, è possibile connettere il gruppo 3.

Tieni presente che è possibile gestire un massimo di 10 prodotti smart di IKEA con ciascun gruppo sul telecomando tramite associazione diretta. Se i prodotti da associare sono vicini, spegni e disconnetti quelli già connessi prima di aggiungere il prodotto successivo.

Uso del prodotto

Rotella (1)

Fai scorrere la rotella, premi una volta, premi più volte e premi a lungo per gestire tutti i prodotti del gruppo.

Tieni presente che le funzioni della rotella dipendono dal tipo di prodotto connesso al telecomando e dal sistema al quale è connesso.

Comando sotto le luci a LED (2)

Premi per passare da un gruppo di prodotti all'altro.

Pulsante di sistema (3)

Premi per attivare la modalità di associazione del telecomando o per effettuare il reset.

Pulsanti e comandi per i prodotti smart di IKEA

	Rotella di scorrimento (pressione)	Rotella di scorrimento (scorrimento)	Comando sotto la luce a LED	Pulsante di sistema
Luci	<ul style="list-style-type: none"> pressione singola: ACCENSIONE/SPEGNIMENTO pressione doppia: colore successivo pressione tripla: colore precedente 	<ul style="list-style-type: none"> scorrimento a sinistra e a destra: regolazione dell'intensità delle luci 	<ul style="list-style-type: none"> pressione singola: gruppo di prodotti successivo 	<ul style="list-style-type: none"> pressione singola: modalità di associazione con un sistema smart; pressione rapida ripetuta 4 volte: associazione diretta con un prodotto smart di IKEA
Casse	<ul style="list-style-type: none"> pressione singola: RIPRODUZIONE/PAUSA pressione doppia: traccia successiva pressione tripla: traccia precedente 	<ul style="list-style-type: none"> scorrimento a sinistra e a destra: volume su/giù 	<ul style="list-style-type: none"> pressione singola: gruppo di prodotti successivo 	<ul style="list-style-type: none"> pressione singola: modalità di associazione con un sistema smart
Spine	<ul style="list-style-type: none"> pressione singola: ACCENSIONE/SPEGNIMENTO 	N/D	<ul style="list-style-type: none"> pressione singola: gruppo di prodotti successivo 	<ul style="list-style-type: none"> pressione singola: modalità di associazione con un sistema smart pressione rapida ripetuta 4 volte: associazione diretta con un prodotto smart di IKEA

Modalità di associazione

Il telecomando deve essere in modalità di associazione per connetterlo a un sistema IKEA Home smart o a qualsiasi sistema che utilizza lo standard Matter, o per associarlo direttamente a un prodotto smart di IKEA.

Per effettuare la connessione a un sistema IKEA Home smart o a qualsiasi altro sistema che utilizza lo standard Matter, premi il pulsante di sistema per attivare la modalità di associazione del telecomando. L'associazione sarà disponibile per 15 minuti. Durante l'associazione, tutte e 3 le luci a LED si accenderanno in modo intermittente e, una volta effettuata la connessione, lampeggeranno due volte.

Per l'associazione diretta a un prodotto smart di IKEA, premi velocemente il pulsante di sistema 4 volte. Seleziona un gruppo premendo il comando sotto le luci a LED e tieni il telecomando a una distanza di 5 cm dal prodotto smart al quale deve essere associato. La modalità di associazione sarà disponibile per 30 secondi. Il LED assegnato al gruppo selezionato lampeggerà velocemente durante l'associazione e, una volta effettuata la connessione, lampeggerà due volte.

Tieni presente che è necessario almeno un prodotto smart per ogni gruppo prima che altri prodotti possano essere associati al gruppo successivo.

Ripristino delle impostazioni di fabbrica

Per effettuare il reset del telecomando, apri il vano batteria e premi e tieni premuto il pulsante di sistema per 10 secondi o fino a quando la luce a LED rossa non smette di lampeggiare. Si riavvierà automaticamente e sarà disponibile per l'associazione a un sistema smart per 15 minuti.

Manutenzione delle batterie

Se occorre sostituire le batterie, una luce a LED rossa lampeggerà due volte quando premi qualsiasi pulsante o quando premi il controllo. Se il telecomando è connesso a un sistema IKEA Home smart, lo stato delle batterie verrà mostrato anche nell'app IKEA Home smart. 2 nuove batterie LADDA AAA/HR03 alimenteranno il sensore per circa 24 mesi, dopodiché sarà necessario sostituirle.

Istruzioni per la manutenzione

Usa un panno asciutto per pulire il prodotto.

Utile da sapere

- Se il prodotto è connesso a un sistema IKEA Home smart, nell'app IKEA Home smart sono disponibili funzionalità aggiuntive.
- Se il prodotto è connesso a un altro sistema smart che utilizza lo standard Matter, verifica le funzionalità disponibili con il produttore.
- Questo prodotto utilizza la tecnologia Thread per comunicare con altri prodotti smart. Per connettersi ai sistemi Matter è

necessario un Thread border router. Molti hub o prodotti smart hanno un Thread border router integrato.

- I diversi materiali da costruzione e il posizionamento del prodotto possono influire sulla portata della connettività wireless.

Sicurezza e conformità

AVVERTENZA

- Il prodotto deve essere utilizzato solo in ambienti interni.
- Elimina il prodotto se è danneggiato.
- Non immergere mai nell'acqua o in altri liquidi.
- Il prodotto è adatto esclusivamente al montaggio ad altezze fino a 2 m.
- Tieni le batterie fuori dalla portata dei bambini.
- Non utilizzare batterie completamente o quasi completamente scariche.
- Inserisci sempre le batterie rispettando le indicazioni di polarità (+/-).
- L'uso di una batteria sostitutiva non corretta può causare il rischio di incendio o esplosione.
- Non usare contemporaneamente batterie diverse per capacità, tipo o data.
- Le batterie usate devono essere smaltite e riciclate secondo le normative locali.
- Temperatura di esercizio: da 0° C a 40° C (da 32° F a 104° F).

Dati tecnici

BILRESA

Tipo: E2490

Alimentazione: 2 x HR03/AAA

Portata: 10 m in campo libero.

Frequenza di esercizio: 2402 - 2.480 MHz

Tipo: E2704

Alimentazione: 2 x HR03/AAA

Portata: 10 m in campo libero.

Frequenza di esercizio: 2402 - 2.480 MHz

Tipi di batterie consigliati

Batterie ricaricabili LADDA HR03 AAA.

Produttore: IKEA of Sweden AB

Indirizzo: Box 702 SE-343 81 Älmhult SWEDEN



Il simbolo del cassonetto barrato indica che il prodotto non può essere eliminato con i comuni rifiuti domestici. Il prodotto dev'essere riciclato nel rispetto delle norme ambientali locali per lo smaltimento dei rifiuti. Separando un prodotto contrassegnato da questo simbolo dai rifiuti domestici, aiuterai a ridurre il volume dei rifiuti destinati agli inceneritori o alle discariche, minimizzando così qualsiasi possibile impatto negativo sulla salute umana e sull'ambiente. Per saperne di più, contatta il negozio IKEA più vicino a te.

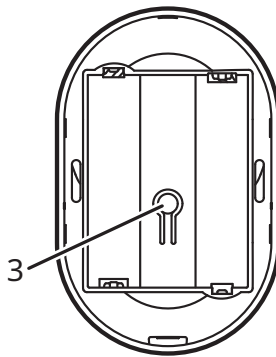
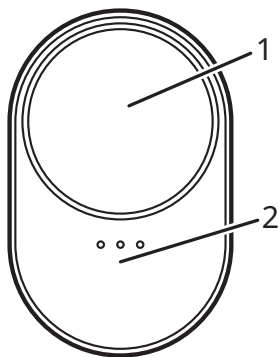

Termékleírás

A BILRESA távirányítóval legfeljebb 3 termékcsoportot szabályozhatsz. Ez ez okos eszköz Matter tanúsítvánnyal rendelkezik és kompatibilis az IKEA Home smart (IKEA Okos otthon) rendszerrel, illetve bármely egyéb Matter alapú rendszerrel. Párosítsd közvetlenül az IKEA okos termékhez, hogy okos rendszer nélkül tudd használni.

Első lépések

Használat azIKEA Home smart rendszerrel

Az IKEA Home smart rendszerhez való csatlakoztatáshoz egy IKEA által forgalmazott hubra és az IKEA Home smart applikációra van szükség.

1. Kapcsold be a távirányítót 2 db AAA HR03 elem behelyezésével. Automatikusan bekapcsol és 15 percig párosítási módba vált, hogy csatlakozni lehessen az IKEA Home smart rendszerhez.
2. Olvasd be a csomagolás sárga borítóján található QR-kódot, és kövesd az IKEA Home smart alkalmazás utasításait a távirányító rendszerhez való csatlakoztatásához. Minden termékhez egyedi QR-kód tartozik.

A távirányítót párosítási módba úgy állíthatod, ha kinyitod az elemtartót, megnyomod meg a rendszer gombot.

Matter szabvánnyal rendelkező okos rendszerrel

A Matter szabványt használó okos rendszerhez való csatlakozáshoz ugyanazon gyártó hubja és alkalmazása szükséges.

1. Kapcsold be a távirányítót 2 db AAA HR03 elem behelyezésével. Automatikusan bekapcsol és 15 percig párosítási módba vált, hogy csatlakozni lehessen egy Matter szabványú okos rendszerhez.
2. Olvasd be a Matter QR-kódot az útmutató borítójáról, és kövesd az okos rendszerhez való alkalmazásában található utasításokat. A Matter QR-kód rá van nyomtatva a távirányítóra is.

A távirányítót párosítási módba úgy állíthatod, ha kinyitod az elemtartót, megnyomod meg a rendszer gombot.

Okos rendszer nélkül

Az IKEA okos termékei közvetlenül párosíthatók egymáshoz okos rendszer nélkül.

Párosíts egy vagy több okos terméket a távirányító 3 csoportjának mindegyikéhez. A termékcsoportok között a LED-ek alatt található gombokkal válthatsz. Mindegyik egy másik termékcsoportot vezérel.

Kapcsold be a távirányítót 2 db AAA HR03 elem behelyezésével. Gyorsan nyomd meg négyszer a rendszer gombot, és tartsd a távirányítót 5 cm-re attól az okos terméktől, amelyhez párosítani szeretnéd. A párosítási mód 30 másodpercig lesz elérhető, és alapértelmezés szerint az 1. termékcsoportot jelenti meg.

Ha legalább egy okos termék csatlakozik az 1. csoporthoz, a 2. csoport is elérhetővé válik a párosításhoz. Nyomd meg a LED-ek alatt található gombot, amíg a 2. csoport világitani nem kezd, majd kövesd a fenti párosítási utasításokat a termékek csatlakoztatásához. Ha a 2. csoport legalább egy termékhez csatlakozik, a 3. csoport is csatlakoztatható.

Megjegyzés: A távirányítóval közvetlen párosítás útján csoportonként legfeljebb 10 IKEA okos termék vezérelhető. Ha a párosítani kívánt termékek közel vannak egymáshoz, kapcsold ki és válaszd le a már csatlakoztatott termékeket, mielőtt hozzáadnád a következő terméket.

A termék használata

Forgó vezérlő (1)

A kerék görgötésével, egyszeri, többszöri és hosszan tartó megnyomásával vezérelheted a csoport összes termékét. Megjegyzés: a kerék funkciói a távirányítóhoz csatlakoztatott termék típusától és a rendszer típusától függenek.

A LED fények (2) vezérlése

Nyomd meg a kapcsolót, hogy a termékcsoportok közt válthass.

Rendszer beállítási gomb (3)

Nyomd meg, hogy a távirányító párosítási üzemmódba kerüljön vagy alaphelyzetbe álljon át.

Gombok és vezérlők az IKEA okos termékeihez

	Forgógomb (nyomás)	Forgógomb (forgatás)	Vezérlés a LED fény alatt	Rendszer beállítási gomb
Világítás	<ul style="list-style-type: none"> egy gombnyomás: BE- / KIKAPCSOLÁS két gombnyomás: következő fényszín-beállítás három gombnyomás: előző fényszín-beállítás 	<ul style="list-style-type: none"> balra és jobbra tekerés: fények szabályozása 	<ul style="list-style-type: none"> egy gombnyomás: következő termékcsoport 	<ul style="list-style-type: none"> egy gombnyomás: párosítás okos rendszerrel gyors gombnyomás egymás után négyyszer: párosítás közvetlenül egy IKEA okos termékhez
Hangszórók	<ul style="list-style-type: none"> egy gombnyomás: LEJÁTSZÁS/SZÜNET két gombnyomás: következő dal három gombnyomás: előző dal 	<ul style="list-style-type: none"> tekerés balra és jobbra: hangerő beállítása 	<ul style="list-style-type: none"> egy gombnyomás: következő termékcsoport 	<ul style="list-style-type: none"> egy gombnyomás: párosítás egy okos rendszerrel
Konnektorok	<ul style="list-style-type: none"> egy gombnyomás: BE- és KIKAPCSOLÁS 	nem alkalmazható	<ul style="list-style-type: none"> egy gombnyomás: következő termékcsoport 	<ul style="list-style-type: none"> egy gombnyomás: párosítás egy okos rendszerrel. gyors gombnyomás egymás után négyyszer: párosítás közvetlenül egy IKEA okos termékhez

Párosítási mód

A távirányító párosítási módban kell lennie ahhoz, hogy csatlakozni tudjon az IKEA Home smart vagy egy egyéb Matter szabványt használó rendszerhez, vagy közvetlenül párosodni tudjon egy IKEA okos termékkel.

Az IKEA Home smart rendszerhez vagy egy másik, Matter szabványt használó rendszerhez való csatlakozáshoz nyomd meg a rendszer gombot, hogy a távirányító párosítási módba kerüljön. A párosítás 15 percig lesz elérhető. A párosítás során mindhárom LED fény villog, majd kétszer felvilág, ha csatlakozott a rendszerhez.

IKEA termékhez való közvetlen párosításhoz nyomd meg négyyszer gyorsan a rendszer gombot. Válaszd ki a csoportot a LED fények alatti vezérlő megnyomásával és tartsd a távirányítót 5 cm-re attól az okos terméktől, amelyhez párosítani szeretnéd. A párosítási mód 30 másodpercig lesz elérhető. A kiválasztott csoporthoz tartozó LED fény a párosítás során villog, majd kétszer felvilág, ha csatlakozott a rendszerhez.

Figyelj arra, hogy minden csoportnak legalább egy okos eszköze van szüksége, mielőtt a következő csapathoz termékeket tudnál párosítani.

Gyári visszaállítás

A távirányító visszaállításához nyisd ki az elemtartót, és tartsd lenyomva a rendszer gombot 10 másodpercig, vagy amíg a piros LED-es fény nem villog többé. Automatikusan újraindul, és 15 percig párosítható egy intelligens rendszerrel.

Elem töltöttsége

Ha az akkumulátor lemerülőben van, bármelyik gomb megnyomásakor piros LED-fény villog kétszer. Ha a távirányító állapota az IKEA Home smart alkalmazásban is megjelenik. 2 db új LADDA AAA HR03 tölthető elem általában 24 hónapig biztosítja a távirányító működését, mielőtt cserélni kéne őket.

Tisztítás és karbantartás

Száras ronggyal tisztítsd.

Jó tudni

- Ha a termék IKEA Home smart rendszerhez van csatlakoztatva, további funkciók érhetőek el az IKEA Home smart alkalmazásban.
- Ha a termék egy másik, a Matter szabványt használó intelligens rendszerhez van csatlakoztatva, a rendelkezésre álló funkciókról érdeklődjön a gyártónál.
- Ez a termék Thread technológiát használ a többi intelligens termékkel való kommunikációhoz. A Matter rendszerekhez való csatlakozáshoz Thread határ útválasztóra van szükség. Sok okostermék vagy hub rendelkezik beépített Thread határ útválasztóval.

- A különböző építőanyagok és a termék elhelyezkedése befolyásolhatja a vezeték nélküli kapcsolat hatótávolságát.

Biztonság és megfelelés

FIGYELMEZTETÉS

- Kizárólag beltéren használd!
- Ne használj tovább a terméket, ha sérült.
- Soha ne meríts vízbe vagy más folyadékba!
- A termék legfeljebb 2 m magasab szerelhető fel.
- Az elemek gyermekektől távol tartandók.
- Ne használj lemerülőben lévő vagy lemerült elemeket.
- Mindig a polaritásjelzők (+/-) figyelembe vételével helyezd be a tölthető elemeket!
- Ha nem megfelelő típusú elemet teszel bele, az tűz- vagy robbanásveszélyt okozhat.
- Ne használj egyszerre különböző kapacitású, típusú és korú elemeket!
- A használt elemeket a helyi hulladékkezelési előírások szerint kell kezelni és újrahasznosítani.
- Működési hőmérséklet: 0° C - 40° C (32° F - 104° F).

Műszaki adatok

BILRESA

Típus: E2490

Bemenet: 2 x AAA/HR03

Tartomány: 10 m (szabadban mért).

Működési frekvencia: 2402 - 2480 MHz

Típus: E2704

Bemenet: 2 x AAA/HR03

Tartomány: 10 m (szabadban mért).

Működési frekvencia: 2402 - 2480 MHz

Javasolt elemtípusok:

LADDA AAA HR03 tölthető elemek.

Gyártó: IKEA of Sweden AB

Cím: Box 702 SE-343 81 Älmhult, Svédország



Az áthúzott, keresek szemetest ábrázoló szimbólum azt jelzi, hogy a terméket a háztartási hulladéktól különválasztva kell elhelyezni. A terméket a helyi szabályozásnak megfelelően, újrahasznosítás céljából a megfelelő helyen kell leadni. Azzal, hogy az így jelölt termékeket a háztartási hulladéktól különválasztod, segítesz csökkenteni a hulladékkeletőbe kerülő vagy a földre elhelyezett szemét mennyiségét, ezzel minimalizárod az egészségre és a környezetre ártalmas lehetséges negatív hatásokat. További információkért kérjük, lépj kapcsolatba a legközelebbi IKEA áruházal!

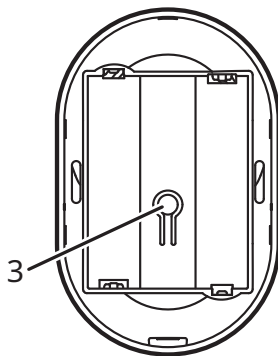
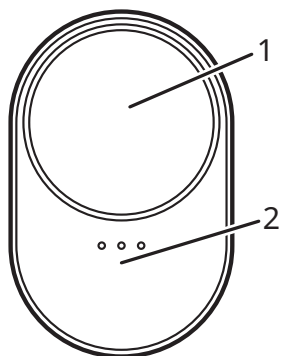

Opis produktu

Pilot z kółkiem do przewijania BILRESA jest przeznaczony do sterowania maksymalnie trzema grupami produktów. Ten inteligentny produkt ma certyfikat Matter i współpracuje z systemem IKEA Home smart oraz innymi systemami w standardzie Matter. Sparuj ją bezpośrednio z inteligentnym produktem IKEA, aby uniknąć korzystania z inteligentnego systemu.

Pierwsze kroki

Z systemem IKEA Home smart

Aby połączyć się z systemem IKEA Home smart, potrzebna jest bramka IKEA oraz aplikacja IKEA Home smart.

1. Włącz pilota poprzez włożenie dwóch baterii AAA HR03. Pilot włączy się automatycznie i wejdzie w tryb parowania na 15 minut, umożliwiając połączenie z systemem IKEA Home smart.
2. Aby połączyć pilota z systemem, zeskanuj kod QR z żółtej etykiety na opakowaniu i postępuj zgodnie z instrukcjami w aplikacji IKEA Home smart. Każdy produkt ma unikatowy kod QR.

Aby ponownie uruchomić w pilocie tryb parowania, otwórz komorę baterii i naciśnij przycisk systemu.

Z inteligentnym systemem z certyfikatem Matter

Aby połączyć się z inteligentnym systemem wykorzystującym standard Matter, potrzebna jest bramka i aplikacja od tego samego producenta.

1. Włącz pilota poprzez włożenie dwóch baterii AAA HR03. Pilot włączy się automatycznie i wejdzie w tryb parowania na 15 minut, umożliwiając połączenie z inteligentnym systemem z certyfikatem Matter.
2. Zeskanuj kod QR systemu Matter z przedniej okładki dokumentu Instrukcja pielęgnacji i porady, a następnie postępuj zgodnie z instrukcjami podanymi w aplikacji producenta rozwiązań do inteligentnego domu. Kod QR systemu Matter znajduje się również na pilocie.

Aby ponownie uruchomić w pilocie tryb parowania, otwórz komorę baterii i naciśnij przycisk systemu.

Bez inteligentnego systemu

Inteligentne produkty IKEA mogą być parowane bezpośrednio ze sobą bez użycia inteligentnego systemu.

Sparuj jeden lub więcej inteligentnych produktów w ramach każdej z trzech grup na pilocie. Przeliczając między grupami produktów, naciskając przycisk pod diodami LED. Każda dioda odpowiada innej grupie produktów.

Włącz pilota poprzez włożenie dwóch baterii AAA HR03. Krótco naciśnij przycisk systemu 4 razy, trzymając pilota w odległości nie większej niż 5 cm od inteligentnego produktu, który chcesz połączyć z pilotem. Tryb parowania będzie aktywny przez 30 sekund i domyślnie będzie przypisywać produkty do grupy 1.

Kiedy co najmniej jeden inteligentny produkt zostanie przypisany do grupy 1., wówczas zostanie udostępniona grupa 2. Naciśnij przycisk pod diodami LED, aż podświetli się grupa 2., a następnie postępuj zgodnie z powyższymi instrukcjami parowania, aby przypisać produkty do tej grupy. Kiedy co najmniej jeden produkt zostanie przypisany do grupy 2., wówczas zostanie udostępniona grupa 3.

Bezpośrednie parowanie pozwala sterować z pilota maksymalnie 10 inteligentnymi produktami IKEA w ramach każdej grupy. Jeśli produkty przeznaczone do sparowania znajdują się obok siebie, podczas dodawania nowego produktu wyłącz i rozłącz te, które już zostały połączone.

Użytkowanie produktu

Kółko (1)

Przewijanie za pomocą kółka, pojedyncze naciśnięcie, wielokrotne naciśnięcie, naciśnięcie i przytrzymanie pozwalają sterować wszystkimi produktami w grupie. Funkcje kółka zależą od rodzaju produktu połączonego z pilotem oraz od systemu, z którym jest on połączony.

Przełącznik pod diodami LED (2)

Naciśnij, aby przełączać między grupami produktów.

Przycisk systemu (3)

Naciśnij, aby uruchomić tryb parowania lub zresetować pilot.

Przełączniki do sterowania produktami IKEA

	Kółko (naciśnięcie)	Kółko (przewijanie)	Przełącznik pod diodą LED	Przycisk systemu
Oświetlenie	<ul style="list-style-type: none"> pojedyncze naciśnięcie: włączanie/wyłączanie podwójne naciśnięcie: następny kolor potrójne naciśnięcie: poprzedni kolor 	<ul style="list-style-type: none"> przewijanie w lewo i prawo: przyciemnianie światła 	<ul style="list-style-type: none"> pojedyncze naciśnięcie: następna grupa produktów 	<ul style="list-style-type: none"> pojedyncze naciśnięcie: tryb parowania z inteligentnym systemem szybkie czterokrotne naciśnięcie: parowanie bezpośrednio z inteligentnym produktem IKEA
Głośniki	<ul style="list-style-type: none"> pojedyncze naciśnięcie: odtwarzanie/pauza podwójne naciśnięcie: następny utwór potrójne naciśnięcie: poprzedni utwór 	<ul style="list-style-type: none"> przewijanie w lewo i prawo: zwiększanie/zmniejszanie głośności 	<ul style="list-style-type: none"> pojedyncze naciśnięcie: następna grupa produktów 	<ul style="list-style-type: none"> pojedyncze naciśnięcie: tryb parowania z inteligentnym systemem
Wtyczki	<ul style="list-style-type: none"> pojedyncze naciśnięcie: włączanie/wyłączanie 	nie dotyczy	<ul style="list-style-type: none"> pojedyncze naciśnięcie: następna grupa produktów 	<ul style="list-style-type: none"> pojedyncze naciśnięcie: tryb parowania z inteligentnym systemem szybkie czterokrotne naciśnięcie: parowanie bezpośrednio z inteligentnym produktem IKEA

Tryb parowania

Pilot musi mieć uruchomiony tryb parowania, aby połączyć się z systemem IKEA Home smart, dowolnym innym systemem w standardzie Matter lub bezpośrednio z inteligentnym produktem IKEA.

Aby połączyć pilot z systemem IKEA Home smart lub dowolnym innym systemem w standardzie Matter, naciśnij przycisk systemu w celu uruchomienia trybu parowania. Tryb parowania będzie aktywny przez 15 minut. Trzy diody LED będą migać w trakcie parowania, a następnie błysną dwukrotnie, kiedy pilot zostanie połączony.

Aby połączyć pilot bezpośrednio z inteligentnym produktem IKEA, krótko naciśnij przycisk systemu 4 razy. Wybierz grupę poprzez naciśnięcie przycisku pod diodami LED. Trzymaj pilota w odległości nie większej niż 5 cm od inteligentnego produktu, który chcesz z nim połączyć. Tryb parowania będzie aktywny przez 30 sekund. Dioda LED przypisana do danej grupy będzie szybko migać w trakcie parowania, a następnie błysnie dwukrotnie, kiedy pilot zostanie połączony.

W każdej grupie musi znajdować się co najmniej jeden inteligentny produkt, zanim możliwe będzie sparowanie innych produktów w ramach kolejnej grupy.

Przywracanie ustawień fabrycznych

Aby zresetować pilota, otwórz komorę baterii, a następnie naciśnij i przytrzymaj przycisk systemu przez 10 sekund lub do momentu, aż czerwona dioda LED przestanie migać. Pilot uruchomi się ponownie w sposób automatyczny i będzie gotowy do sparowania z inteligentnym systemem przez 15 minut.

Bateria

Kiedy poziom naładowania baterii będzie niski, czerwona dioda LED zamiga dwukrotnie po użyciu dowolnego przycisku lub przełącznika. Jeśli czujnik jest podłączony do systemu IKEA Home smart, stan baterii będzie również wyświetlany w aplikacji IKEA Home smart. Jeśli czujnik zasilany jest 2 nowymi bateriami LADDA AAA HR03, wymiana baterii będzie konieczna po około 24 miesiącach.

Pielęgnacja

Aby wyczyścić produkt, przetrzyj go suchą szmatką.

Warto wiedzieć

- Jeśli produkt jest podłączony do systemu IKEA Home smart, w aplikacji IKEA Home smart będą dostępne dodatkowe funkcje.
- Jeśli produkt jest podłączony do innego inteligentnego systemu w standardzie Matter, dostępność funkcji należy sprawdzić u producenta.
- Ten produkt wykorzystuje technologię Thread do komunikacji z innymi inteligentnymi produktami. Aby podłączyć się do systemu Matter potrzebne jest urządzenie graniczne Thread. Wiele inteligentnych produktów lub bramek ma wbudowane

urządzenie graniczne.

- Różne materiały budowlane i usytuowanie produktu mogą wpływać na zasięg łączności bezprzewodowej.

Bezpieczeństwo i zgodność z przepisami

OSTRZEŻENIE

- Do użytku wyłącznie w pomieszczeniach.
- Wyrzuć produkt, jeśli został uszkodzony.
- Nigdy nie zanurzaj w wodzie ani innym płynie.
- Ten produkt nadaje się do montażu wyłącznie na wysokości do 2 metrów.
- Przechowuj baterie/akumulatorki poza zasięgiem dzieci.
- Nie używaj baterii o niskim poziomie naładowania lub wyczerpanych.
- Zawsze wkładaj baterie/akumulatory zgodnie z oznaczeniami biegunów (+/-).
- Ryzyko pożaru lub wybuchu w przypadku wymiany którejkolwiek baterii/akumulatora na baterię/akumulatorki niewłaściwego typu.
- Nie używaj jednocześnie baterii różniących się pojemnością, typem lub datą produkcji.
- Baterie należy przekazać do recyklingu zgodnie z lokalnymi przepisami ochrony środowiska dotyczącymi usuwania odpadów.
- Temperatura pracy: od 0° C do 40° C (od 32° F do 104° F).

Dane techniczne

BILRESA

Typ: E2490

Węście: 2 x AAA/HR03

Zasięg: 10 m w otwartej przestrzeni

Częstotliwość robocza: 2402 - 2480 MHz

Typ: E2704

Węście: 2 x AAA/HR03

Zasięg: 10 m w otwartej przestrzeni

Częstotliwość robocza: 2402 - 2480 MHz

Zalecane rodzaje baterii/akumulatorków:

Akumulatorki LADDA AAA HR03.

Producent: IKEA of Sweden AB

Adres: Box 702 SE-343 81 Älmhult SZWECJA



Przekreślony symbol pojemnika na odpady oznacza, że oznaczony produkt nie może być wyrzucany wraz ze zmieszonymi odpadami komunalnymi z gospodarstwa domowego. Zużyty sprzęt elektryczny i elektroniczny należy przekazać do przetworzenia i recyklingu zgodnie z obowiązującymi w danym kraju przepisami ochrony środowiska dotyczącymi gospodarowania odpadami. Selektywna zbiórka odpadów m.in. z gospodarstw domowych przyczynia się do zmniejszenia ilości odpadów przekazanych na składowiska lub do spalarni oraz do ograniczenia ich potencjalnego negatywnego wpływu na zdrowie ludzi i środowisko. Aby uzyskać więcej informacji, skontaktuj się z najbliższym sklepem IKEA.

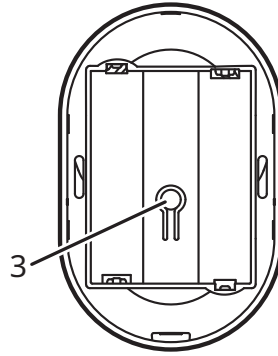
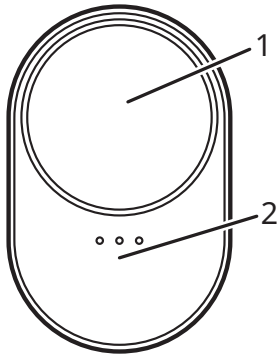

Toote kirjeldus

BILRESA kerimiskettaga puldiga saab samaaegselt juhtida kuni 3 tooterühma. Sellel nutitootel on Matter sertifikaat ja see töötab IKEA Home smart süsteemi või mistahes muu Matter standardit kasutava süsteemiga. Ilma nutisüsteemita kasutamiseks seo see otse IKEA nutitootega.

Alustamine

IKEA Home smart süsteemiga

IKEA Home smart nutisüsteemiga ühendamiseks läheb tarvis IKEA jaoturit ja IKEA Home smart rakendust.

1. Lülita pult sisse, sisestades 2 x AAA HR03 patareid. See käivitub automaatselt ja läheb 15 minutiks sidumisrežiimi, et lubada ühendust IKEA Home smart süsteemiga.
2. Puldi süsteemiga ühendamiseks skanni pakendi kollasel kattel olevat QR-koodi ja järgi IKEA Home smart rakenduse juhiseid. Igal tootel on unikaalne QR-kood.

Puldi tagasi sidumisrežiimi lülitamiseks ava patareipesa ja vajuta süsteeminuppu.

Matter sertifikaadiga süsteemiga

Ühendamiseks nutisüsteemiga, mis kasutab Matter standardit, läheb vaja sama tootja jaoturit ja rakendust.

1. Lülita pult sisse, sisestades 2 x AAA HR03 patareid. See käivitub automaatselt ja läheb 15 minutiks sidumisrežiimi, et lubada ühendust Matter sertifikaadiga süsteemiga.
2. Skanni Nõuannete ja hooldusjuhiste esikaanel olevat Matter QR-koodi ja järgi smart home rakenduse juhiseid. Matteri QR-kood on trükitud ka puldile.

Puldi tagasi sidumisrežiimi lülitamiseks ava patareipesa ja vajuta süsteeminuppu.

Ilma nutisüsteemita

IKEA nutitooted saab üksteisega siduda otse, ilma nutisüsteemita.

Seo puldi kolmest grupist igaüheda üks või mitu nutitootet. Tootegruppide vahel saad vahetada, vajutades LED-lampide alust ala. Iga lamp juhib eri tootegruppi.

Lülita pult sisse, sisestades 2 x AAA HR03 patareid. Vajuta süsteeminuppu kiiresti 4 korda ja hoia pulti 5 cm kaugusel nutitootest, millega soovid seda siduda. Sidumisrežiim avaneb 30 sekundiks automaatselt esimese tootegruppi jaoks.

Kui esimese grupiga on seotud vähemalt üks nutitoot, avaneb sidumiseks teine grupp. Vajuta LED-lampide alust ala, kuni süttib teise grupi lamp, ja järgi toodete selle grupiga liitmiseks ülaltoodud sidumisjuhiseid. Kui teise grupiga on seotud vähemalt üks nutitoot, avaneb sidumiseks kolmas grupp.

Pane tähele, et otse sidudes saab puldi iga grupiga juhtida maksimaalselt 10 IKEA nutitootet. Kui sidumiseks mõeldud tooted on üksteise lähedal, lülita juba ühendatud tooted järgmise toote lisamise ajaks välja ja ühenda lahti.

Toote kasutamine

Ketas (1)

Grupi kõigi toodete juhtimiseks keri ketast, vajuta seda kas üks või mitu korda või pikalt. Pane tähele, et ketta funktsioonid sõltuvad puldiga seotud tootetüübist ja süsteemist, millega see on ühendatud.

LED-tulede all asuv kontroll (2)

Vajuta tootegruppide vahel liikumiseks.

Süsteeminupp (3)

Vajuta seda nuppu puldi sidumisrežiimi käivitamiseks või puldi lähtestamiseks.

IKEA nutitoodete nupud ja kontrollid

	Kerimisnupp (vajuta)	Kerimisnupp (keri)	LED-tulede all asuv kontroll (2)	Süsteeminupp
Valgustid	<ul style="list-style-type: none"> üks vajutus: sisse/välja kahekordne vajutus: järgmine värv kolmekordne vajutus: eelmine värv 	<ul style="list-style-type: none"> keri vasakule ja paremale: valguse hämardamine 	<ul style="list-style-type: none"> üks vajutus: järgmine tootegrupp 	<ul style="list-style-type: none"> üks vajutus: sidumisrežiim nutisüsteemidega; 4 kiiret vajutust: sidumine otse IKEA nutitootega
Kõlarid	<ul style="list-style-type: none"> üks vajutus: esita/paus kahekordne vajutus: järgmine lugu kolmekordne vajutus: eelmine lugu 	<ul style="list-style-type: none"> keri vasakule ja paremale: heli valjemaks/vaiksemaks 	<ul style="list-style-type: none"> üks vajutus: järgmine tootegrupp 	<ul style="list-style-type: none"> üks vajutus: sidumisrežiim nutisüsteemiga
Pistikud	<ul style="list-style-type: none"> üks vajutus: sisse/välja 	N/A	<ul style="list-style-type: none"> üks vajutus: järgmine tootegrupp 	<ul style="list-style-type: none"> üks vajutus: sidumisrežiim nutisüsteemiga 4 kiiret vajutust: sidumine otse IKEA nutitootega

Sidumisrežiim

Juhtimispuhli sidumiseks IKEA Home smart süsteemi, Matter standardit kasutava süsteemi või otse IKEA tootega peab pult olema sidumisrežiimis.

IKEA Home smart süsteemi või Matter standardit kasutava süsteemiga sidumiseks vajuta süsteeminuppu ja vali seadmegrupp, seejärel hoia pulti 5 cm kaugusel seadmest, millega soovid seda siduda. Sidumisrežiim käivitub 30 sekundiks. Sidumise ajal hakkab valitud grupile määratud LED-tuli kiirelt vilkuma ja kui ühendus on saavutatud, vilguvad need 2 korda.

Otse IKEA nutitootega sidumiseks vajuta süsteeminuppu kiirelt 4 korda. Vajuta LED-tulede all asuvat kontrollnuppu ja vali seadmegrupp, seejärel hoia pulti 5 cm kaugusel seadmest, millega soovid seda siduda. Sidumisrežiim käivitub 30 sekundiks. Sidumise ajal hakkab valitud grupile määratud LED-tuli kiirelt vilkuma ja kui ühendus on saavutatud, vilgub see 2 korda.

Pane tähele, et järgmiste toodete grupile lisamiseks peab igas grupis olema vähemalt üks nutitooted.

Tehaseadete taastamine

Puldi tehaseadete taastamiseks ava patareipesa, vajuta süsteeminuppu ja hoia seda all 10 sekundit või seni, kuni punane LED-tuli lõpetab vilkumise. Seade käivitub automaatselt uuesti ja on nutisüsteemiga sidumiseks valmis 15 minuti pärast.

Patareide vahetamine

Kui patareid hakkavad tühjaks saama, vilgub punane LED-lamp ükskõik millist nuppu või pulti vajutades kaks korda. Kui pult on ühendatud IKEA Home smart süsteemi, näeb patareide olekut ka IKEA Home smart rakendusest. 2 uut LADDA AAA HR03 patareid hoivavad puldi tavaliselt töös 24 kuud, enne kui need tuleb välja vahetada.

Hooldusjuhised

Toote puhastamisel kasuta kuiva lappi.

Hea teada

- Kui toode on ühendatud IKEA Home smart süsteemi, on IKEA Home smart rakenduses saadaval lisavõimalused.
- Kui toode on ühendatud teise nutisüsteemiga, mis kasutab Matter standardit, siis tutvutootja pakutud võimalustega.
- See toode kasutab teiste nutitoodetega suhtlemiseks Thread-tehnoloogiat. Matter süsteemidega ühendamiseks läheb vaja Thread piiriuuterit. Paljudel nutiseadmetel või huubidel on sisseehitatud Thread piiriuuter.
- Eri ehitusmaterjalid ja seadme paigutus võivad juhtmevaba ühenduse ulatust mõjutada.

Ohutus ja nõuetele vastavus

HOIATUS

- Kasuta ainult sisetingimustes.
- Kahjustatud toode viska ära.
- Ära pane seda kunagi vette ega teistesse vedelikesse.
- See toode sobib paigaldamiseks ainult kuni 2 m kõrgusele.
- Hoia akupatareid lastele kättesaamatus kohas.
- Ära kasuta pooltühje või tühje patareid.
- Sisesta patareid vastavalt polaarsusele (+/-).
- Kui kumbki akupatarei asendatakse vale tüüpi akupatareiga, tekib tule- või plahvatusoht.
- Ära kombineeri eri võimsusega, eri tüüpi või eri säilivusajaga patareid.
- Kasutatud patareid tuleb viia selleks ette nähtud ohtlike jäätmete kogumispunkti, lähtudes kohalikest jäätmekäitluse eeskirjadest.
- Tõtab temperatuuril 0° C kuni 40° C.

Tehnilised andmed

BILRESA

Tüüp: E2490

Sisend: 2 x AAA/HR03

Ulatus: 10 m vabas õhus.

Töösagedus: 2402 - 2480 MHz

Tüüp: E2704

Sisend: 2 x AAA/HR03

Ulatus: 10 m vabas õhus.

Töösagedus: 2402 - 2480 MHz

Soovitatav toiteallikas:

LADDA AAA HR03 laetavad patareid.

Tootja: IKEA of Sweden AB

Address: Box 702 SE-343 81 Älmhult SWEDEN



Läbikriipsutatud prügikasti märk tähendab, et toode tuleb hävitada olmeprügist eraldi. Toode tuleb viia ümbertötluspunkti kooskõlas kohalike keskkonnakaitse regulatsioonidega, mis puudutavad jäätmekäitlust. Eraldades tähistatud toote olmeprügist, aitate vähendada jäätmete kogust, mis saadetakse põletusahju või prügimägede ja minimeerite nii võimalikku negatiivset mõju inimeste tervisele ja keskkonnale. Täpsemat info saamiseks võtke ühendust IKEA keskusega.

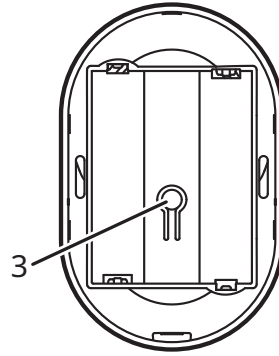
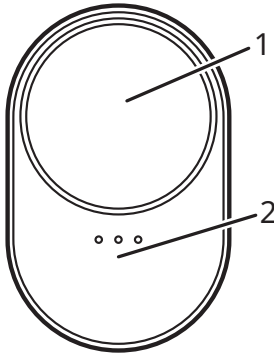

Preces apraksts

BILRESA tālvadības pults ar ritināmo pogu ir paredzēta ne vairāk kā 3 preču grupu vadībai. Prece ir sertificēta atbilstoši Matter standartam un ir savietojama ar IKEA Home smart sistēmu vai citu sistēmu, kam tiek izmantots Matter standarts. Lietošanai bez viedās sistēmas savienot pāri ar IKEA viedo precī.

Darba sākšana

Ar IKEA Home smart sistēmu

Lai izveidotu savienojumu ar IKEA Home smart sistēmu, nepieciešama IKEA viedierīču stacija un IKEA Home smart lietotne.

1. Ieslēgt tālvadības pulti, ievietojot tajā 2 AAA HR03 baterijas. Tā automātiski ieslēgsies un uz 15 minūtēm pārslēgsies pāra savienošanas režīmā, lai varētu izveidot savienojumu ar IKEA Home smart sistēmu.
2. Skenēt kvadrātkodu uz iepakojuma dzeltenā pārsega un izpildī IKEA Home smart lietotnē sniegtos norādījumus, lai savienotu tālvadības pulti ar sistēmu. Katrai precei ir unikāls kvadrātkods.

Lai atkal pārslēgtu tālvadības pulti pāra savienošanas režīmā, atvērt bateriju nodalījumu un nospiegt sistēmas pogu.

Ar Matter sertificētu viedo sistēmu

Lai izveidotu savienojumu ar Matter standartam atbilstošu viedo sistēmu, nepieciešama tā paša ražotāja viedierīču stacija un lietotne.

1. Ieslēgt tālvadības pulti, ievietojot tajā 2 AAA HR03 baterijas. Tā automātiski ieslēgsies un uz 15 minūtēm pārslēgsies pāra savienošanas režīmā, lai varētu izveidot savienojumu ar Matter sertificētu viedo sistēmu.
2. Skenēt Matter kvadrātkodu uz ieteikumu un kopšanas instrukcijas vāka un izpildīt norādījumus, kas sniegti viedās mājas ražotāja lietotnē. Matter kvadrātkods pieejams arī uz tālvadības pults.

Lai atkal pārslēgtu tālvadības pulti pāra savienošanas režīmā, atvērt bateriju nodalījumu un nospiegt sistēmas pogu.

Bez viedās sistēmas

IKEA viedās preces var savienot savā starpā tieši, bez viedās sistēmas.

Katrai no 3 grupām tālvadības pultī pievienot vienu vai vairākas viedās preces, izmantojot 4 reizes un turēt tālvadības pulti 5 cm attālumā no viedās preces, ar kuru jāizveido pāra savienojums. Pārī savienošanas režīms būs aktīvs 30 sekundes un pēc noklusējuma aktivizēs 1. preču grupu.

Ieslēgt tālvadības pulti, ievietojot tajā 2 AAA HR03 baterijas. Īsi nospiegt sistēmas pogu 4 reizes un turēt tālvadības pulti 5 cm attālumā no viedās preces, ar kuru jāizveido pāra savienojums. Pārī savienošanas režīms būs aktīvs 30 sekundes un pēc noklusējuma aktivizēs 1. preču grupu.

2. grupa ir pieejama savienošanai pāri, kad 1. grupai ir pievienota vismaz viena viedā prece. Spiegt zonu zem LED indikatoriem, līdz izgaismojas 2. grupa, un izpildīt iepriekš sniegtos pārī savienošanas norādījumus, lai pievienotu preces šai grupai. Kad 2. grupai ir pievienota vismaz viena prece, var izveidot savienojumu ar 3. grupu.

Ar katru grupu tālvadības pultī var vadīt ne vairāk kā 10 IKEA viedās preces, ar kurām ir tieši izveidots pāra savienojums. Ja ierīces, kuras paredzēts savienot pāri, atrodas tuvu cita citai, lai pievienotu nākamo ierīci, jāizslēdz un jāatvieno jau savienotās ierīces.

Preces lietošana

Grozāmpoga (1)

Ritināt, nospiegt vienreiz, nospiegt vairākas reizes vai ilgi nospiegt grozāmpogu, lai vadītu visas grupā esošās preces. Grozāmpogas funkcijas ir atkarīgas no tā, kāda veida preces ir savienotas ar tālvadības pulti, un izmantotās sistēmas.

Vadības zona zem LED apgaismojuma (2)

Nospiegt, lai pārslēgtos starp preču grupām.

Sistēmas poga (3)

Nospiegt, lai pārslēgtu tālvadības pulti pāra savienošanas režīmā vai atiestatītu.

IKEA viedo preču pogas un vadības elementi

	Grozāmpoga (nospiēžot)	Grozāmpoga (ritinot)	Vadības poga zem LED indikatora	Sistēmas poga
Apgaismojums	<ul style="list-style-type: none"> vienreiz nospiēžot: ieslēgt/izslēgt divreiz nospiēžot: nākamā krāsa trīsreiz nospiēžot: iepriekšējā krāsa 	<ul style="list-style-type: none"> ritinot pa kreisi un pa labi: aptumšot apgaismojumu 	<ul style="list-style-type: none"> vienreiz nospiēžot: nākamā preču grupa 	<ul style="list-style-type: none"> vienreiz nospiēžot: režīms savienošanai pāri ar viedo sistēmu 4 reizes īsi nospiēžot: tieša pāri savienošana ar IKEA viedo precī
Skalruņi	<ul style="list-style-type: none"> vienreiz nospiēžot: ieslēgt/izslēgt divreiz nospiēžot: nākamais mūzikas ieraksts trīsreiz nospiēžot: iepriekšējais mūzikas ieraksts 	<ul style="list-style-type: none"> ritinot pa kreisi un pa labi: palielināt/samazināt skaļumu 	<ul style="list-style-type: none"> vienreiz nospiēžot: nākamā preču grupa 	<ul style="list-style-type: none"> vienreiz nospiēžot: režīms savienošanai pāri ar viedo sistēmu
Kontaktdakšas	<ul style="list-style-type: none"> vienreiz nospiēžot: ieslēgt/izslēgt 	N/A	<ul style="list-style-type: none"> vienreiz nospiēžot: nākamā preču grupa 	<ul style="list-style-type: none"> vienreiz nospiēžot: režīms savienošanai pāri ar viedo sistēmu 4 reizes īsi nospiēžot: tieša pāri savienošana ar IKEA viedo precī

Pāra savienošanas režīms

Tālvadības pultij jābūt pāra savienošanas režīmā, lai to savienotu ar IKEA Home smart sistēmu, jebkuru citu Matter standartam atbilstošu sistēmu vai izveidotu tiešu pāra savienojumu ar IKEA viedo precī.

Lai izveidotu savienojumu ar IKEA Home smart sistēmu vai jebkuru citu Matter standartam atbilstošu sistēmu, nospiest sistēmas pogu, lai tālvadības pultī aktivizētu pāra savienošanas režīmu. Pāra savienošanas režīms būs aktīvs 15 minūtes. Pāra savienošanas laikā mirgos visi 3LED indikatorī, un pēc savienojuma izveides tie divreiz iemirgosies.

Lai izveidotu tiešu pāra savienojumu ar IKEA viedo precī, 4 reizes īsi nospiest sistēmas pogu. Atlasīt grupu, nospiēžot vadības elementu zem LED indikatorī, un turēt tālvadības pultī 5 cm attālumā no viedās preces, ar kuru jāizveido pāra savienojums. Pāri savienošanas režīms būs aktīvs 30 sekundes. Atlasītajai grupai piesaistītais LED indikators pāri savienošanas laikā ātri mirgos un pēc savienojuma izveides divreiz iemirgosies.

Katrā grupā jābūt vismaz vienai viedajai precei, pirms var pievienot citas preces nākamajai grupai.

Rūpnīcas iestatījumu atjaunošana

Lai atiestatītu tālvadības pultī, atver bateriju nodalījumu un nospiet un turi sistēmas pogu 10 sekundes vai līdz brīdim, kad sarkanais LED indikators pārštāj mirgot. Tālvadības pults tiks automātiski atiestatīta un 15 minūtes būs pieejama savienošanai pāri ar viedo sistēmu.

Bateriju apkope

Kad baterijām ir zems uzlādes līmenis, nospiēžot jebkuru pogu vai vadības elementu, divreiz iemirgosies sarkans LED indikators. Ja tālvadības pults ir savienota ar IKEA Home smart sistēmu, bateriju uzlādes stāvoklis tiek rādīts arī IKEA Home smart lietotnē. 2 jaunas LADA AAA HR03 baterijas parasti nodrošina tālvadības pults barošanu 24 mēnešus bez nomaīņas.

Kopšanas instrukcija

Precī tīra ar sausu drānu.

Noderīga informācija

- Ja prece ir savienota ar IKEA Home smart sistēmu, IKEA Home smart lietotne piedāvā papildu funkcijas.
- Ja prece ir savienota ar citu viedo sistēmu, kur izmantots Matter standarts, pieejamās funkcijas noskaidrot no ražotāja.
- Šī prece izmanto Thread protokolu, lai nodrošinātu savienojumu ar citām viedajām precēm. Savienojumam ar Matter standarta sistēmu nepieciešams rūtēris, kas atbalsta Thread protokolu. Daudzām viedajām precēm vai viedierīču stacijām jau ir iebūvēts Thread rūtēris.
- Bezvadu savienojuma diapazonu var ietekmēt sienu materiāls un preces atrašanās vieta telpā.

Drošība un atbilstība

BRĪDINĀJUMS!

- Lietot tikai telpās.
- Nelietot precī, ja tā ir bojāta.
- Neiemērk t ūdeni vai citā šķidrumā.
- Piemērots montēšanai ne augstāk par 2 metriem.
- Glabāt baterijas bērniem neaizsardzībā vietā.
- Nelietot baterijas ar zemu uzlādes līmeni vai pilnībā izlādējušās baterijas.
- Vienmēr ievietot baterijas atbilstoši polaritātes norādēm (+/-).
- Aizvietojot baterijas ar nepareiza tipa baterijām rodas ugunsgrēka un eksplozijas risks.
- Nelietot kopā dažādas ietilpības, dažādu veidu baterijas un baterijas ar atšķirīgu datuma zīmogu.
- Izlietotas baterijas jānodod pārstrādei atbilstoši spēkā esošajiem atkritumu apsaimniekošanas nosacījumiem.
- Darba temperatūra: No 0° C līdz +40° C (32° F to 104° F).

Tehniskie dati

BILRESA

Tips: E2490

Ieeja: 2 x AAA/HR03

Diapazons: 10 m brīvā telpā bez šķēršļiem

Darbības frekvence: 2402 - 2480 MHz

Tips: E2704

Ieeja: 2 x AAA/HR03

Diapazons: 10 m brīvā telpā bez šķēršļiem

Darbības frekvence: 2402 - 2480 MHz

Ieteicamie bateriju tipi

LADA AAA HR03 atkārtoti uzlādējamās baterijas.

Ražotājs: IKEA of Sweden AB

Adrese: Box 702 SE-343 81 Älmhult SWEDEN



Nosvītrotais atkritumu konteīnera simbols norāda, ka prece jālikvidē atsevišķi no citiem sadzīves atkritumiem. Šī prece jānodod pārstrādei, ņemot vērā vietējos vides aizsardzības noteikumus, kas attiecas uz atkritumu apsaimniekošanu. Nošķīrot marķēto precī no sadzīves atkritumiem, jūs palīdzēsiet samazināt atkritumu apjomu, kas nonāk atkritumu sadedzināšanas iekārtās vai atkritumu poligonos, tādējādi samazinot to potenciālo negatīvo ietekmi uz veselību un vidi. Sīkāka informācija IKEA veikalos.

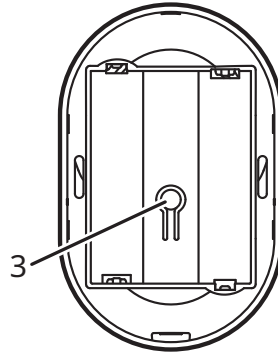
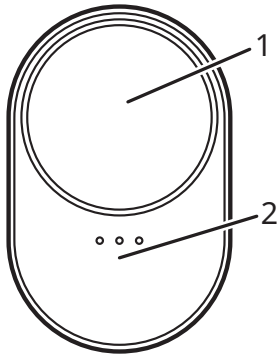

Gaminio aprašymas

Nuotolinio valdymo įtaisas su ratuku BILRESA skirtas vienu metu valdyti iki 3 gaminių grupių. Šis išmanusis gaminys turi sertifikata „Matter“ ir veikia su išmaniąja sistema „IKEA Home smart“ ar bet kuria kita sistema, naudojančia „Matter“ standartą. Jei norite jį naudoti be išmaniosios sistemos, tiesiogiai suporinkite jį su IKEA išmaniuoju įrenginiu.

Nuo ko pradėti

Veikia su sistema „IKEA Home smart“

Norint prijungti prie sistemos „IKEA Home smart“, reikia IKEA šakotuvo ir išmaniosios programėlės „IKEA Home smart“.

1. Įjunkite nuotolinio valdymo įtaisą įdėdami 2 AAA HR03 baterijas. Jis automatiškai įsijungs ir 15 minučių dirbs susiejimo veikseną, kad būtų galima prisijungti prie „IKEA Home smart“ sistemos.
2. Nuskaitykite QR kodą nuo geltono pakuotės dangtelio ir vadovaukitės išmaniojoje programėlėje „IKEA Home smart“ pateiktomis instrukcijomis, kad prijungtumėte nuotolinio valdymo įtaisą prie sistemos. Kiekvienas gaminys turi unikalų QR kodą.

Norėdami grąžinti valdymo įtaiso susiejimo veikseną, atidarykite baterijų skyrių ir paspauskite sistemos mygtuką.

Su „Matter“ sertifikuota išmaniąja sistema

Norint prisijungti prie išmaniosios sistemos, naudojančios „Matter“ standartą, reikia to paties gamintojo šakotuvo ir programėlės.

1. Įjunkite nuotolinio valdymo įtaisą įdėdami 2 AAA HR03 baterijas. Jis automatiškai įsijungs ir 15 minučių dirbs susiejimo veikseną, kad būtų galima prisijungti prie išmaniosios „Matter“ sertifikuotos sistemos.
2. Nuskaitykite „Matter“ QR kodą nuo patarimų ir priežiūros instrukcijų priekinio viršelio ir vadovaukitės „smart home“ gamintojo programėlėje pateiktais nurodymais. „Matter“ QR kodas taip pat atspausdintas ant nuotolinio valdymo įtaiso.

Norėdami grąžinti valdymo įtaiso susiejimo veikseną, atidarykite baterijų skyrių ir paspauskite sistemos mygtuką.

Be išmaniosios sistemos

Išmaniuosius IKEA gaminius galima susieti nenaudojant išmaniosios sistemos.

Susiekite vieną ar daugiau išmaniųjų gaminių su kiekviena iš 3 nuotolinio valdymo įtaiso grupių. Gaminį grupės perjunkite paspausdami po LED lemputėmis. Kiekviena lemputė valdo skirtingą gaminių grupę.

Įjunkite nuotolinio valdymo įtaisą įdėdami 2 AAA HR03 baterijas. Spustelėkite sistemos mygtuką 4 kartus ir palaikykite nuotolinio valdymo įtaisą 5 cm atstumu nuo išmaniojo gaminio, su kuriuo jis turėtų būti susietas. Susiejimo veikseną bus aktyvi 30 sekundžių; pagal numatytuosius nustatymus bus pasirinkta 1 gaminių grupė.

Prie 1 grupės prijungus bent vieną išmanųjį gaminį, bus galima susieti 2 grupę. Paspauskite po LED lemputėmis, kol užsidegs 2 grupė, ir vadovaukitės pirmiau pateiktomis susiejimo instrukcijomis, kad prijungtumėte gaminius prie šios grupės. Prie 2 grupės prijungus bent vieną gaminį, galima prijungti 3 grupę.

Atkreipkite dėmesį, kad nuotolinio valdymo įtaisu galima valdyti ne didesnes kaip iki 10 išmaniųjų IKEA gaminių grupes, kai jie tiesiogiai susieti. Jei gaminiai, kuriuos planuojate susieti (suprinti) yra arti vienas kito, išjunkite ir atjunkite jau prijungtus gaminius ir pridėkite kitą gaminį.

Gaminio naudojimas

Ratukas (1)

Norėdami valdyti visus grupės gaminius, sukite ratuką, paspauskite vieną ar kelis kartus, ilgai spauskite. Atkreipkite dėmesį, kad ratuko funkcijos priklauso nuo prie nuotolinio valdymo įtaiso prijungto gaminio tipo ir sistemos, prie kurios jis prijungtas.

Valdiklis po LED lemputėmis (2)

Paspauskite, kad perjungtumėte gaminių grupes.

Sistemos mygtukas (3)

Paspauskite, jei norite įjungti nuotolinio valdymo įtaiso susiejimo veikseną arba atkurti nustatymus.

Išmaniųjų IKEA gaminių mygtukai ir valdikliai

	Ratukas (paspausti)	Ratukas (slinkti)	Valdiklis po LED lemputę	Sistemos mygtukas
Šviesos	<ul style="list-style-type: none"> vienas paspaudimas: JUNGTI / IŠJUNGTI du paspaudimai: kita spalva trys paspaudimai: ankstesnė spalva 	<ul style="list-style-type: none"> slinkti į kairę ir į dešinę: pritemdyti šviesas 	<ul style="list-style-type: none"> vienas paspaudimas: kita gaminių grupė 	<ul style="list-style-type: none"> vienas paspaudimas: susiejimo su išmaniaja sistema veiksmas greiti spustelėjimai 4 kartus: tiesioginis susiejimas su išmaniaisiais IKEA gaminiiais
Garsiakalbiai	<ul style="list-style-type: none"> vienas paspaudimas: GROTI / PAUZĖ du paspaudimai: kitas garso takelis trys paspaudimai: ankstesnis garso takelis 	<ul style="list-style-type: none"> slinkti į kairę ir į dešinę: pagarsinti / patidyti 	<ul style="list-style-type: none"> vienas paspaudimas: kita gaminių grupė 	<ul style="list-style-type: none"> vienas paspaudimas: susiejimo su išmaniaja sistema veiksmas
Kištukai	<ul style="list-style-type: none"> vienas paspaudimas: JUNGTI / IŠJUNGTI 	Netaikoma	<ul style="list-style-type: none"> vienas paspaudimas: kita gaminių grupė 	<ul style="list-style-type: none"> vienas paspaudimas: susiejimo su išmaniaja sistema veiksmas greiti spustelėjimai 4 kartus: tiesioginis susiejimas su išmaniaisiais IKEA gaminiiais

Susiejimo (porinimo) veiksmas

Norint nuotolinio valdymo įtaisą prijungti prie sistemos „IKEA Home smart“, bet kurios kitos sistemos, naudojančios „Matter“ standartą, arba jį tiesiogiai susieti su išmaniaisiais IKEA gaminiiais, reikia įjungti valdymo įtaiso susiejimo veiksmą.

Norint prijungti prie sistemos „IKEA Home smart“ arba bet kurios kitos sistemos, naudojančios „Matter“ standartą, reikia paspausti sistemos mygtuką ir įjungti jutiklio susiejimo veiksmą. Susiejimo veiksmas bus aktyvi 15 minučių. Atliekant susiejimą pulsuos visi trys šviesos diodai LED, o prijungus – du kartus sumirksės.

Norint tiesiogiai susieti su išmaniuoju IKEA gaminiu, reikia greitai 4 kartus spustelėti sistemos mygtuką. Pasirinkite grupę paspausdami valdiklį po LED lemputėmis ir palaikykite nuotolinio valdymo įtaisą 5 cm atstumu nuo išmaniojo gaminio, su kuriuo jis turėtų būti susietas. Susiejimo veiksmas bus aktyvi 30 sekundžių. Pasirinktai grupei priskirtas šviesos diodas LED susiejant mirksės greitai, o prijungus – sumirksės du kartus.

Atkreipkite dėmesį, kad kiekvienai grupei reikia bent vieno išmaniojo gaminio ir tik tada kitus gaminius galima sujungti su kita grupe.

Kaip atkurti gamyklinius nustatymus

Norėdami atkurti nuotolinio valdymo įtaiso nustatymus, atidarykite baterijų skyrių, paspauskite ir palaikykite sistemos mygtuką 10 sekundžių arba kol nustos mirksėti raudona LED lemputė. Jis bus automatiškai paleistas iš naujo ir per 15 minučių galės būti susietas su išmaniaja sistema (tiek laiko bus aktyvi susiejimo veiksmas).

Baterijų priežiūra

Kai baterija išsekusi, paspaudus bet kurį mygtuką ar valdiklį du kartus sumirksi raudona LED lemputė. Jei nuotolinio valdymo įtaiso prijungtas prie sistemos „IKEA Home smart“, baterijos būseną bus rodoma ir programėlėje „IKEA Home smart“. Dvi naujos LADDA AAA HR03 baterijos maitins nuotolinio valdymo įtaisą maždaug 24 mėnesius, po to jas reikės pakeisti.

Priežiūros instrukcijos

Valykite prietaisą sausa šluoste.

Naudinga žinoti

- Jei gaminyje prijungtas prie išmaniųjų namų sistemos „IKEA Home smart“, papildomų funkcijų galima rasti programėlėje „IKEA Home smart“.
- Jei gaminyje prijungtas prie išmaniosios sistemos, naudojančios „Matter“ standartą, pasitarkite su gamintoju dėl galimų funkcijų.
- Šis gaminyje naudoja „Thread“ technologiją ryšiui su kitais išmaniaisiais gaminiiais palaikyti. Norint prisijungti prie „Matter“ sistemos, reikalingas maršrutizatorius „Thread border“.

Daugelyje išmaniųjų gaminių arba šakotuvų yra įmontuotas maršrutizatorius „Thread border“.

- Įtakos belaidžio veikimo diapazonui gali turėti pastato konstrukcija ir prietaisų įrengimo vieta.

Sauga ir atitiktis

ĮSPĖJIMAS

- Naudoti tik patalpose.
- Nenaudokite gaminio, jei pažeistas.
- Niekada nemerkite įkroviklio į vandenį ar kitokį skystį.
- Leidžiama montuoti iki 2 metrų aukštyje.
- Laikykite baterijas vaikams nepasiekiamoje vietoje.
- Nenaudokite silpnai įkrautų arba išsekusių baterijų.
- Visada tinkamai įdėkite baterijas pagal poliškumą (+/-).
- Bateriją pakeitus netinkamo tipo baterija, kyla gaisro ar sprogimo grėsmė.
- Nenaudokite skirtingų baterijų, t. y. jei kiriaisi jų talpa, tipas, galiojimo laikas.
- Nebereikalingas baterijas atiduokite perdirbti, laikykitės šalyje galiojančių atliekų šalinimo taisyklių
- Darbinė temperatūra: nuo 0 iki 40° C (nuo 32 iki 104° F).

Techniniai duomenys

BILRESA

Tipas: E2490

Įėja: 2 x AAA/HR03

Diapazonas: 10 m atviroje erdvėje.

Darbinis dažnis: 2402 - 2480 MHz

Tipas: E2704

Įėja: 2 x AAA/HR03

Diapazonas: 10 m atviroje erdvėje.

Darbinis dažnis: 2402 - 2480 MHz

Rekomenduojamas baterijų tipas

Įkraunamosios baterijos LADDA AAA HR03.

Gamintojas: IKEA of Sweden AB

Adresas: p. d. 702 SE-343 81 Elmhultas, ŠVEDIJA



Perbraukto atliekų konteinerio simbolis reiškia, kad gaminio atliekų negalima tvarkyti kartu su kitomis buitinėmis atliekomis. Gaminys turi būti perdirbamas pagal šalies aplinkosaugos reikalavimus. Atskirdami taip pažymėtą gaminį nuo buitinių atliekų padėsite sumažinti atliekų kiekius išvežamus į sąvartynus ar deginimo vietas, ir galima neigiamą poveikį žmogaus sveikatai bei gamtai. Daugiau informacijos jums suteiks parduotuvėje IKEA.

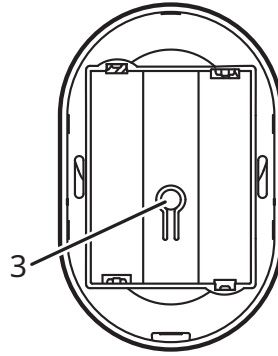
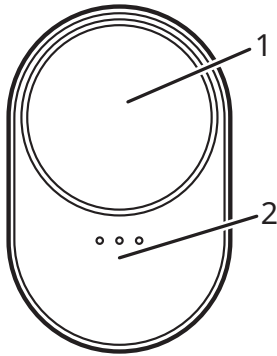

Descrição do produto

O comando BILRESA com roda foi criado para controlar no máximo 3 grupos de produtos. É um produto smart com certificação Matter que funciona com o sistema IKEA Home smart ou com qualquer outro sistema que utilize a norma Matter. Emparelhe diretamente com um produto smart da IKEA para utilizar sem um sistema smart.

Começar

Com o sistema IKEA Home smart

Para estabelecer ligação a um sistema IKEA Home smart, é necessária uma hub da IKEA e a aplicação IKEA Home smart.

1. Ligue o comando ao instalar 2 x pilhas AAA HR03. Este vai ligar-se automaticamente e entrar em modo de emparelhamento durante 15 minutos para permitir a ligação a um sistema IKEA Home smart.
2. Digitalize o código QR da capa em amarelo na embalagem e siga as instruções na aplicação IKEA Home smart para ligar o comando ao sistema. Cada produto tem um código QR único.

Para voltar a colocar o comando em modo de emparelhamento, abra o compartimento das pilhas e prima o botão Sistema.

Com um sistema smart com certificação Matter

Para ligar a um sistema smart que utiliza a norma Matter, são necessárias uma hub e a aplicação do fabricante.

1. Ligue o comando ao instalar 2 x pilhas AAA HR03. Este vai ligar-se automaticamente e entrar em modo de emparelhamento durante 15 minutos para permitir a ligação a um sistema smart com certificação Matter.
2. Digitalize o código QR Matter na tampa frontal correspondente aos Conselhos e Instruções de manutenção e siga as instruções na aplicação do fabricante da casa inteligente. O código QR Matter também está impresso no comando.

Para voltar a colocar o comando em modo de emparelhamento, abra o compartimento das pilhas e prima o botão Sistema.

Sem um sistema smart

Os produtos smart da IKEA podem ser emparelhados diretamente entre si sem um sistema smart.

Emparelhe um ou mais produtos smart a cada um dos 3 grupos do comando. Alterne entre grupos de produtos premindo a parte inferior das iluminações LED. Cada luz controla um grupo de produtos diferente.

Ligue o comando ao instalar 2 x pilhas AAA HR03. Prima rapidamente o botão Sistema 4 vezes e coloque o comando a 5cm do produto smart com o qual deve ser emparelhado. O modo de emparelhamento estará em aberto durante 30 segundos e será predefinido para o grupo de produtos 1.

Quando, pelo menos, um produto smart está ligado ao grupo 1, o grupo 2 está disponível para emparelhamento. Prima a parte inferior das iluminações LED até que o grupo 2 seja iluminado e siga as instruções de emparelhamento acima para ligar produtos a esse grupo. Quando o grupo 2 estiver ligado a, pelo menos, um produto, pode ligar o grupo 3.

Tenha em conta que pode controlar, no máximo, 10 produtos home smart da IKEA em cada grupo com um comando, através de emparelhamento direto. Se os produtos que se destinam ao emparelhamento estiverem próximos entre si, desligue os que já estão ligados enquanto adiciona o produto seguinte.

Utilizar o produto

Botão giratório (1)

Gire o botão giratório, prima uma vez, prima várias vezes e mantenha premda para controlar todos os produtos no grupo. Nota: as funções do botão giratório dependem do tipo de produto ligado a um comando e do sistema a que este está ligado.

Controlo sob as iluminações LED (2)

Prima para alternar entre os grupos de produtos.

Botão Sistema (3)

Prima para colocar o comando em modo de emparelhamento ou para repor.

Botões e controlos para produtos smart da IKEA

	Roda (premir)	Roda (deslocar)	Controlo sob a iluminação LED	Botão Sistema
Luzes	<ul style="list-style-type: none"> • premir uma vez: ON/OFF (ligar/desligar) • premir duas vezes: cor seguinte • premir três vezes: cor anterior 	<ul style="list-style-type: none"> • deslocar para a esquerda e para a direita: reduzir a intensidade das luzes 	<ul style="list-style-type: none"> • premir uma vez: grupo de produtos seguinte 	<ul style="list-style-type: none"> • premir uma vez: modo de emparelhamento com um sistema smart; • premir rapidamente 4 vezes: emparelhar diretamente com um produto smart da IKEA
Colunas	<ul style="list-style-type: none"> • premir uma vez: PLAY/PAUSE (reproduzir/pausar) • premir duas vezes: faixa seguinte • premir três vezes: faixa anterior 	<ul style="list-style-type: none"> • deslocar para a esquerda e para a direita: aumentar/baixar o volume 	<ul style="list-style-type: none"> • premir uma vez: grupo de produtos seguinte 	<ul style="list-style-type: none"> • premir uma vez: modo de emparelhamento com um sistema smart
Pinos	<ul style="list-style-type: none"> • premir uma vez: ON/OFF (ligar/desligar) 	N/A	<ul style="list-style-type: none"> • premir uma vez: grupo de produtos seguinte 	<ul style="list-style-type: none"> • premir uma vez: modo de emparelhamento com um sistema smart • premir rapidamente 4 vezes: emparelhar diretamente com um produto smart da IKEA

Modo de emparelhamento

O comando tem de estar em modo de emparelhamento para estabelecer ligação a um sistema IKEA Home smart, qualquer sistema que utilize a norma Matter ou para se emparelhar diretamente com um produto smart da IKEA.

Para estabelecer ligação a um sistema IKEA Home smart ou a outro sistema que utilize a norma Matter, prima o botão sistema para colocar o comando em modo de emparelhamento. O emparelhamento fica disponível durante 15 minutos. As 3 luzes LED ficam intermitentes durante o emparelhamento e piscam duas vezes depois de ligadas.

Para emparelhar diretamente com um produto smart da IKEA, prima rapidamente o botão Sistema 4 vezes. Selecione um grupo ao premir o controlo abaixo das luzes LED e coloque o comando a 5cm do produto smart com o qual deve ser emparelhado. O modo de emparelhamento fica disponível durante 30 segundos. A luz LED atribuída ao grupo selecionado pisca rapidamente durante o emparelhamento e pisca duas vezes depois de ligada.

Tenha em conta que, cada grupo necessita de, pelo menos, um produto smart antes de os outros produtos poderem ser emparelhados com o grupo seguinte.

Reposição das definições de fábrica

Para repor as definições de fábrica do comando, abra o compartimento das pilhas e mantenha premindo o botão Sistema durante 10 segundos ou até que a luz LED vermelha pare de piscar. É reiniciado automaticamente e está disponível para emparelhamento com um sistema smart durante 15 minutos.

Manutenção das pilhas

Quando as pilhas estão fracas, uma luz vermelha LED pisca duas vezes quando é premido qualquer botão ou controlo. Se o comando estiver ligado a um sistema IKEA Home smart, o estado das pilhas também é apresentado na aplicação IKEA Home smart. Normalmente, 2 x pilhas LADDA AAA HR03 novas alimentam o comando durante 24 meses antes de precisarem de ser mudadas.

Instruções de manutenção

Para limpar o produto, use um pano seco.

Informações importantes

- Se o produto estiver ligado a um sistema IKEA Home smart, estão disponíveis funções adicionais na aplicação IKEA Home smart.
- Se o produto estiver ligado a outro sistema smart que utilize a norma Matter, verifique as funções adicionais junto do fabricante.
- Este produto usa tecnologia Thread para comunicar com outros produtos smart. É necessário um router de limite Thread para estabelecer ligação aos sistemas Matter. Muitos produtos

smart, têm um router de limite Thread integrado.

- Os diferentes materiais de construção e a colocação do produto podem afetar a amplitude da conectividade sem fios.

Segurança e conformidade

AVISO

- O produto só pode ser usado em espaços interiores.
- Deite fora o produto caso esteja danificado.
- Nunca coloque o produto dentro de água ou de qualquer outro líquido.
- Este produto só é adequado para montagem em alturas até 2m.
- Mantenha as pilhas fora do alcance das crianças.
- Não utilize pilhas com pouca ou nenhuma carga.
- Insira sempre as pilhas de acordo com as indicações de polaridade (+/-).
- Risco de incêndio ou explosão se a pilha for substituída por uma pilha desadequada.
- Não misture pilhas de diferentes capacidades, tipos ou validades.
- As pilhas devem ser recicladas de acordo com os regulamentos ambientais locais relativos à eliminação de resíduos.
- Temperatura de funcionamento: 0° C a 40° C (32° F a 104° F).

Dados técnicos

BILRESA

Tipo: E2490

Entrada: 2 x AAA/HR03

Amplitude: 10 m em espaço aberto.

Frequência de funcionamento: 2402 - 2480MHz

Tipo: E2704

Entrada: 2 x AAA/HR03

Amplitude: 10 m em espaço aberto.

Frequência de funcionamento: 2402 - 2480MHz

Tipos de pilhas recomendadas

Pilhas recarregáveis LADDA de HR03 AAA.

Fabricante: IKEA of Sweden AB

Morada: Box 702 SE-343 81 Älmhult SWEDEN



O símbolo do caixote do lixo com o sinal de proibição indica que esse artigo deve ser separado dos resíduos domésticos convencionais. Deve ser entregue para reciclagem de acordo com as regulamentações ambientais locais para tratamento de resíduos. Ao separar um artigo assinalado dos resíduos domésticos, ajuda a reduzir o volume de resíduos enviados para os incineradores ou aterros, minimizando o potencial impacto negativo na saúde pública e no ambiente. Para mais informações, contacte a loja IKEA perto de si.

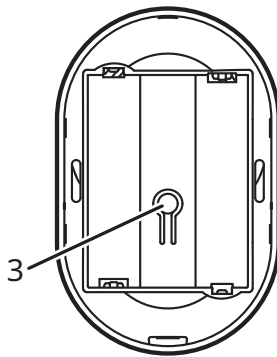
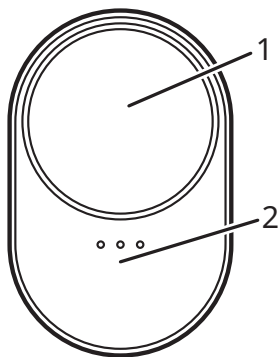

Descrierea produsului

Telecomanda BILRESA cu rotiță este proiectată să controleze până la 3 grupuri de produse. Este un produs inteligent certificat Matter, compatibil cu sistemul IKEA Home smart sau cu orice alt sistem care utilizează protocolul Matter. Pentru a utiliza produsul fără un sistem inteligent, asociază-l direct cu un produs inteligent IKEA.

Mod de funcționare

Cu sistemul IKEA Home smart

Conectarea la un sistem IKEA Home smart necesită un hub IKEA și aplicația IKEA Home smart.

1. Introdu 2 baterii AAA HR03 pentru a porni telecomanda. Aceasta se va activa automat și va intra în modul de asociere timp de 15 minute pentru a permite conectarea la un sistem IKEA Home smart.

2. Scanează codul QR de pe husa galbenă din ambalaj și urmează instrucțiunile din aplicația IKEA Home smart pentru a conecta telecomanda la sistem. Fiecare produs are un cod QR unic.

Pentru a reveni în modul de asociere, deschide compartimentul pentru baterii al telecomenzii și apasă butonul de sistem.

Cu un sistem inteligent certificat Matter

Conectarea la un sistem inteligent care utilizează protocolul Matter necesită un hub și o aplicație de la același producător.

1. Introdu 2 baterii AAA HR03 pentru a porni telecomanda. Aceasta va porni automat și va intra în modul de asociere timp de 15 minute pentru a permite conectarea la sistemul inteligent certificat Matter.

2. Scanează codul QR Matter de pe coperta față a documentului Sfaturi și Instrucțiuni de Îngrijire și urmează instrucțiunile din aplicația smart home a producătorului. Codul QR Matter este imprimat și pe telecomandă.

Pentru a reveni în modul de asociere, deschide compartimentul pentru baterii al telecomenzii și apasă butonul de sistem.

Fără un sistem inteligent

Produsele inteligente IKEA pot fi asociate direct între ele fără un sistem inteligent.

Asociază unul sau mai multe produse inteligente la fiecare dintre cele 3 grupuri de pe telecomandă. Comută între grupurile de produse apăsând sub becurile LED. Fiecare bec controlează un alt grup de produse.

Introdu 2 baterii AAA HR03 pentru a porni telecomanda. Apasă rapid butonul de sistem de 4 ori și ține telecomanda la mai puțin de 5 cm de produsul inteligent cu care trebuie să faci asociere. Modul de asociere va fi disponibil timp de 30 de secunde și deschis implicit la primul grup de produse.

Când cel puțin un produs inteligent este conectat la primul grup de produse, al doilea grup va deveni disponibil pentru asociere. Apasă sub becul LED până când al doilea grup de produse se aprinde și urmează instrucțiunile de asociere de mai sus pentru a conecta produsele la acest grup. Când cel puțin un produs inteligent este conectat la al doilea grup, al treilea grup devine disponibil pentru conectare.

Reține că cel mult 10 produse IKEA inteligente pot fi comandate cu fiecare grup de pe telecomandă prin asociere directă. Dacă produsele destinate asocierii sunt apropiate, oprește-le și deconectează-le pe cele deja conectate cât timp adaugi următorul produs.

Utilizarea produsului

Rotiță (1)

Derulează, apasă o singură dată, de mai multe ori și ține apăsat pentru a controla toate produsele din grup.

Reține că funcțiile rotiței variază în funcție de tipul de produs conectat la telecomandă și de sistemul la care este conectat.

Butoane de comandă sub becurile LED (2)

Apasă pentru a trece de la un grup de produse la altul.

Butonul de Sistem (3)

Apasă pentru ca telecomanda să intre în modul de asociere sau pentru a o reseta.

Butoane și comenzi pentru produse inteligente IKEA

	Rotița de derulare (apăsare)	Rotița de derulare (derulare)	Butonul de comandă sub becul LED	Butonul de Sistem
Lumini	<ul style="list-style-type: none">o singură apăsare: pornire/oprireapăsare dublă: culoarea următoareapăsare triplă: culoarea anterioară	<ul style="list-style-type: none">derulare stânga și dreapta: reducerea intensității luminii	<ul style="list-style-type: none">o singură apăsare: următorul grup de produse	<ul style="list-style-type: none">o singură apăsare: modul de asociere cu un sistem inteligent;apăsare rapidă de 4 ori: asociere directă cu produsul inteligent IKEA
Boxe	<ul style="list-style-type: none">o singură apăsare: REDARE/PAUZĂapăsare dublă: piesa următoareapăsare triplă: piesa anterioară	<ul style="list-style-type: none">derulare stânga și dreapta: creșterea/reducerea volumului	<ul style="list-style-type: none">o singură apăsare: următorul grup de produse	<ul style="list-style-type: none">o singură apăsare: modul de asociere cu un sistem inteligent
Mufe	<ul style="list-style-type: none">o singură apăsare: pornire/oprire	N/A	<ul style="list-style-type: none">o singură apăsare: următorul grup de produse	<ul style="list-style-type: none">o singură apăsare: modul de asociere cu un sistem inteligentapăsare rapidă de 4 ori: asociere directă cu produsul inteligent IKEA

Modul de asociere

Telecomanda trebuie să fie în modul de asociere pentru a se conecta la un sistem IKEA Home smart, la orice sistem care utilizează protocolul Matter sau pentru a se asocia direct cu un produs inteligent IKEA.

Pentru a realiza conexiunea la un sistem IKEA Home smart sau la orice sistem care utilizează protocolul Matter, apăsați butonul de Sistem pentru a seta telecomanda în modul de asociere. Asocierea va fi disponibilă timp de 15 minute. Toate cele 3 becuri LED vor pulsa în timpul asocierii și apoi vor lumina intermitent de două ori, odată realizată conexiunea.

Pentru asocierea directă cu un produs inteligent IKEA, apăsați rapid butonul de Sistem de 4 ori. Selectează un grup apăsând butonul de comandă de sub becul LED și țineți telecomanda la mai puțin de 5 cm de produsul inteligent cu care trebuie să faci asocierea. Modul de asociere va fi disponibil timp de 30 de secunde. Becul LED aferent grupului selectat va pulsa rapid în timpul asocierii și apoi va lumina intermitent de două ori, odată realizată conexiunea.

Reține că fiecare grup trebuie să conțină cel puțin un produs inteligent înainte ca alte produse să poată fi asociate la următorul grup.

Revenire la setările din fabrică

Pentru a reseta telecomanda, deschide compartimentul pentru baterii și ține apăsat butonul de Sistem timp de 10 secunde sau până când becul LED roșu nu mai clipește. Acesta va reporni automat și va fi disponibil pentru asociere cu un sistem inteligent timp de 15 minute.

Întreținerea bateriei

Dacă bateria este descărcată, un bec LED roșu va clipi intermitent când apeși orice buton sau comandă. Dacă telecomanda este conectată la un sistem IKEA Home smart, starea bateriei va fi afișată în aplicația IKEA Home smart. Ai nevoie de 2 baterii LADDA AAA HR03 noi pentru a alimenta telecomanda timp de 24 de luni.

Instrucțiuni de întreținere

Pentru curățare, folosește o cârpă moale, uscată.

Bine de știut

- Dacă produsul este conectat la un sistem IKEA Home smart, caracteristicile suplimentare sunt disponibile în aplicația IKEA Home smart.
- Dacă produsul este conectat la un alt sistem inteligent care utilizează protocolul Matter, consultă producătorul pentru a afla caracteristicile disponibile.
- Acest produs utilizează tehnologia Thread pentru a comunica cu alte produse inteligente. Pentru conectarea la sistemele Matter, este necesar un router marginal Thread. Multe produse

inteligente sau hub-uri au încorporat un router marginal Thread.

- Materialele de construcție diferite și amplasarea produsului pot afecta raza de acțiune a conexiunii wireless.

Siguranță și conformitate

AVERTISMENT

- Folosește numai în interior.
- Aruncă produsul dacă este deteriorat.
- Nu scufunda în apă sau în alte lichide.
- Produsul poate fi montat numai la înălțimi de cel mult 2 m.
- Nu lăsa bateriile la îndemâna copiilor.
- Nu folosi baterii care sunt aproape sau complet descărcate.
- Bateriile se introduc întotdeauna conform indicațiilor privind polaritatea (+/-).
- Risc de incendiu sau explozie dacă oricare dintre baterii este înlocuită cu o alta nepotrivită.
- Nu combina baterii de capacități sau tipuri diferite ori marcate cu date diferite.
- Bateriile trebuie să fie predate pentru reciclare în conformitate cu regulamentele locale de mediu pentru eliminarea deșeurilor.
- Temperatura de funcționare: de la 0° C până la 40° C.

Date tehnice

BILRESA

Tip: E2490

Putere de intrare: 2 x AAA/HR03

Rază de acțiune: 10 m în spațiu deschis.

Frecvența de funcționare: 2402 - 2480 MHz

Tip: E2704

Putere de intrare: 2 x AAA/HR03

Rază de acțiune: 10 m în spațiu deschis.

Frecvența de funcționare: 2402 - 2480 MHz

Tipul de baterii recomandate

Baterii reincărcabile LADDA HR03 AAA.

Producător: IKEA of Sweden AB

Adresa: Box 702 SE-343 81 Älmhult SUECIA



Simbolul indica faptul că produsul trebuie să fie sortat separat de gunoier menajer. Produsul respectiv trebuie să fie predat pentru reciclare în conformitate cu regulamentele locale cu privire la sortarea deșeurilor.

Sortând în mod corect deșeurile, vei contribui la reducerea volumului de deșeuri ce urmează a fi arse sau trimise la groapa de gunoii și la minimizarea potențialului impact negativ asupra oamenilor și mediului. Poți afla mai multe informații la magazinul IKEA.

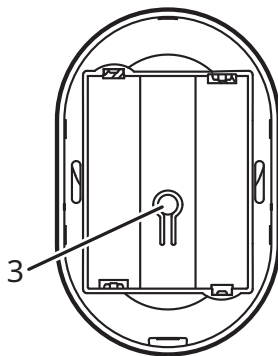
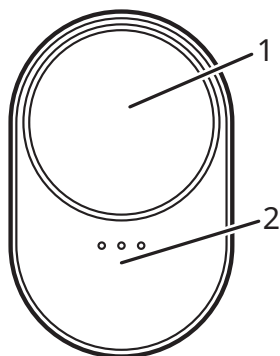

Popis výrobku

Diaľkové ovládanie BILRESA s ovládacím kolieskom je určené na ovládanie až troch skupín výrobkov. Je to inteligentný výrobok s certifikátom Matter, ktorý funguje so systémom IKEA Home smart alebo akýmkoľvek iným systémom, ktorý používa štandard Matter. Ak chcete výrobok používať bez inteligentného systému, spárujte ho priamo s inteligentným výrobkom od IKEA.

Prvé spustenie

So systémom IKEA Home smart

Na pripojenie k systému IKEA Home smart je potrebný hub od IKEA a aplikácia IKEA Home smart.

1. Zapnite diaľkové ovládanie vložením 2 x AAA batérií HR03. Automaticky sa zapne a na 15 minút prejde do režimu párovania, aby umožnil pripojenie k systému IKEA Home smart.
2. Naskenujte QR kód zo žltého obalu v balení a podľa pokynov v aplikácii IKEA Home smart pripojte diaľkový ovládač k systému. Každý výrobok má jedinečný QR kód.

Ak chcete diaľkový ovládač uviesť späť do režimu párovania, otvorte priehradku na batérie a stlačte systémové tlačidlo.

So systémom s certifikátom Matter

Na pripojenie k inteligentnému systému, ktorý používa štandard Matter, je potrebný hub a aplikácia od rovnakého výrobcu.

1. Zapnite diaľkové ovládanie vložením 2 x AAA HR03 batérií. Automaticky sa zapne a na 15 minút prejde do režimu párovania, aby umožnil pripojenie k inteligentnému systému s certifikátom Matter.
2. Naskenujte QR kód Matter z prednej strany obalu. Návod na použitie a údržbu a postupujte podľa pokynov v aplikácii výrobcu. Kód Matter QR Code je vytlačený aj na diaľkovom ovládači.

Ak chcete diaľkový ovládač uviesť späť do režimu párovania, otvorte priehradku na batérie a stlačte systémové tlačidlo.

Bez inteligentného systému

Inteligentné výrobky od IKEA je možné spárovať priamo medzi sebou bez inteligentného systému.

Spárujte jeden alebo viac inteligentných výrobkov s každou z troch skupín na diaľkovom ovládači. Medzi skupinami výrobkov sa prepína stlačením pod LED kontrolkami. Každé svetlo ovláda inú skupinu výrobkov.

Diaľkové ovládanie zapnite vložením dvoch batérií AAA HR03. Rýchlo stlačte 4-krát systémové tlačidlo a podržte diaľkový ovládač vo vzdialenosti do 5 cm od inteligentného výrobku, s ktorým má byť spárovaný. Režim párovania bude otvorený 30 sekúnd a predvolene sa nastaví na skupinu výrobkov 1.

Keď je k skupine 1 pripojený aspoň jeden inteligentný výrobok, skupina 2 bude k dispozícii na párovanie. Stláčajte pod kontrolkami LED, kým sa nerozsvieti skupina 2, a podľa vyššie uvedených pokynov na párovanie pripojte výrobky k tejto skupine. Po pripojení skupiny 2 k aspoň jednému výrobku je možné pripojiť skupinu 3.

Všimnite si, že prostredníctvom priameho párovania je možné ovládať maximálne 10 inteligentných výrobkov IKEA s každou skupinou na diaľkovom ovládači. Ak sú výrobky určené na spárovanie blízko seba, vypnite a odpojte už pripojené výrobky a zároveň pridajte ďalší výrobok.

Použitie výrobku

Koliesko (1)

Posúvaním kolieska, jednorazovým stlačením, viacnásobným stlačením a dlhým stlačením ovládajte všetky výrobky v skupine. Poznámka: funkcie kolieska závisia od typu výrobku pripojeného k diaľkovému ovládaniu a systému, ku ktorému je pripojený.

Ovládanie pod LED svetlami (2)

Stlačením prepínate medzi skupinami výrobkov.

Systémové tlačidlo (3)

Stlačením prepnete diaľkový ovládač do režimu párovania alebo ho resetujete.

Tlačidlá a ovládanie inteligentných výrobkov IKEA

	Posuvné koliesko (stlače)	Posuvné koliesko (posúvanie)	Ovládanie pod LED svetlom	Systémové tlačidlo
Svetlá	<ul style="list-style-type: none">• jedno stlačenie: ON/OFF• dvojité stlačenie: ďalšia farba• trojité stlačenie: predchádzajúca farba	<ul style="list-style-type: none">• posúvanie doľava a doprava: stmienenie svetiel	<ul style="list-style-type: none">• jedno stlačenie: ďalšia skupina produktov	<ul style="list-style-type: none">• jedno stlačenie: režim párovania s inteligentným systémom;• rýchle stlačenie 4 krát: párovanie priamo s inteligentným výrobkom od IKEA
Reproduktory	<ul style="list-style-type: none">• jedno stlačenie: PLAY/PAUSE• dvojité stlačenie: ďalšia skladba• trojité stlačenie: predchádzajúca skladba	<ul style="list-style-type: none">• posúvanie doľava a doprava: zvýšenie/zníženie hlasitosti	<ul style="list-style-type: none">• jedno stlačenie: ďalšia skupina výrobkov	<ul style="list-style-type: none">• jedno stlačenie: režim párovania s inteligentným systémom
Zásuvky	<ul style="list-style-type: none">• jedno stlačenie: ON/OFF	Nedostupné	<ul style="list-style-type: none">• jedno stlačenie: ďalšia skupina produktov	<ul style="list-style-type: none">• jedno stlačenie: režim párovania s inteligentným systémom• rýchle stlačenie 4-krát: párovanie priamo s inteligentným výrobkom od IKEA

Režim párovania

Diaľkový ovládač musí byť v režime párovania, aby sa mohol pripojiť k systému IKEA Home smart, k akémukoľvek systému, ktorý používa štandard Matter, alebo aby sa mohol priamo spárovať s inteligentným výrobkom IKEA.

Ak sa chcete pripojiť k systému IKEA Home smart alebo k akémukoľvek inému systému, ktorý používa štandard Matter, stlačením systémového tlačidla prepnete diaľkový ovládač do režimu párovania. Párovanie bude otvorené 15 minút. Počas párovania budú pulzovať všetky 3 LED diódy a po pripojení dvakrát zabliknú.

Ak chcete spárovať priamo s inteligentným výrobkom od IKEA, rýchlo stlačte 4-krát systémové tlačidlo. Stlačením ovládacieho prvku pod kontrolkami LED vyberte skupinu a podržte diaľkový ovládač v okruhu 5 cm od inteligentného výrobku, s ktorým sa má spárovať. Režim párovania bude otvorený 30 sekúnd. Kontrolka LED priradená k vybranej skupine bude počas párovania rýchlo blikať a po pripojení blikne dvakrát.

Upozorňujeme, že každá skupina potrebuje aspoň jeden inteligentný výrobok predtým, ako je možné spárovať ďalšie výrobky s ďalšou skupinou.

Obnovenie továrenského nastavenia

Ak chcete diaľkový ovládač resetovať, otvorte priehradku na batérie a stlačte a podržte systémové tlačidlo na 10 sekúnd alebo kým červená kontrolka LED neprestane blikať. Automaticky sa reštartuje a bude k dispozícii na spárovanie s inteligentným systémom počas 15 minút.

Starostlivosť o batérie

Keď je batéria vybitá, pri stlačení ľubovoľného tlačidla alebo ovládacieho prvku dvakrát zabliká červená kontrolka LED. Ak je diaľkový ovládač pripojený k systému IKEA Home smart, stav batérie sa zobrazí aj v aplikácii IKEA Home smart. Dve nové batérie LADDA AAA HR03 zvyčajne vydržia napájať diaľkový ovládač 24 mesiacov, než ich bude potrebné vymeniť.

Návod na starostlivosť

Ak chcete výrobok vyčistiť, utrite ho suchou handričkou.

Užitočné informácie

- Ak je výrobok pripojený k systému IKEA Home smart, v aplikácii IKEA Home smart sú k dispozícii ďalšie funkcie.
- - Ak je výrobok pripojený k inému inteligentnému systému, ktorý používa štandard Matter, informujte sa u výrobcu o dostupných funkciách.
- Tento výrobok využíva technológiu Thread na komunikáciu s inými inteligentnými výrobkami. Na pripojenie k systémom Matter je potrebný smerovač na hranici. Na pripojenie k systémom Matter je potrebný smerovač okrajovej siete Thread.
- Rôzne stavebné materiály a rozmiestnenie zariadení môže ovplyvňovať dosah bezdrôtového pripojenia.

Bezpečnosť a vyhlásenie o zhode

UPOZORNENIE

- Používajte len v interiéri.
- Ak je výrobok poškodený, vyhodte ho.
- Nikdy ju neponárajte do vody alebo iných kvapalín.
- Výrobok je vhodný len na montáž vo výške do 2 m.
- Udržujte batérie mimo dosahu detí.
- Nepoužívajte batérie, ktoré sú slabo nabité alebo vybité.
- Batérie vkladajte vždy podľa označenia polarít (+/-).
- Pri výmene batérie za nesprávny typ hrozí nebezpečenstvo požiaru alebo výbuchu.
- Nemiešajte batérie s rôznou kapacitou, typom alebo dátumom.
- Batérie by sa mali odovzdávať na recykláciu v súlade s miestnymi environmentálnymi predpismi o likvidácii odpadu.
- Prevádzkové teploty: 0° C až 40° C.

Technické informácie

BILRESA

Typ: E2490

Vstup: 2 x AAA/HR03

Dosah: 10 m na otvorenom priestranstve.

Prevádzková frekvencia: 2402 – 2480 MHz

Typ: E2704

Vstup: 2 x AAA/HR03

Dosah: 10 m na otvorenom priestranstve.

Prevádzková frekvencia: 2402 – 2480 MHz

Odporúčané typy batérií

Nabíjacie batérie LADDA AAA HR03.

Výrobca: IKEA of Sweden AB

Adresa: Box 702 SE-343 81 Älmhult ŠVÉDSKO



Symbol preškrtnutého kontajnera označuje, že tento výrobok musí byť zlikvidovaný oddelene od bežného domáceho odpadu. Výrobok by mal byť odovzdaný na recykláciu v súlade s miestnymi predpismi pre nakladanie s odpadom. Oddelením označeného výrobku z komunálneho odpadu, pomôžete znížiť objem odpadu posielaného do spalovni alebo na skládku a minimalizovať prípadný negatívny dopad na ľudské zdravie a životné prostredie. Pre viac informácií, prosím, kontaktujte obchodný dom IKEA.

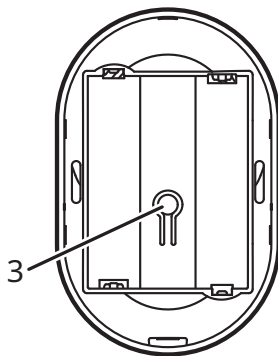
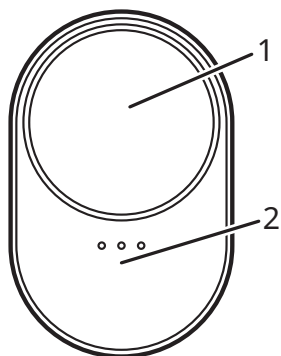

Описание на продукта

Дистанционното с бутон за превъртане BILRESA е предназначено за управление на до 3 групи продукти едновременно. Това е сертифициран спрямо стандарт Matter смарт продукт, който работи със система IKEA Home smart или с всяка друга система, която използва стандарта. Сдвоете директно артикула със смарт продукт от IKEA, за да го използвате без смарт системата.

Първи стъпки

Със система IKEA Home smart

За да свържете продукта към система IKEA Home smart, са нужни хъб IKEA и приложението IKEA Home smart.

1. Включете дистанционното като поставите 2 батерии AAA HR03. То ще се включи автоматично и ще премине в режим на сдвояване за 15 минути, така че да позволи свързване към системата IKEA Home smart.
2. Сканирайте QR кода върху жълтото покритие на опаковката и следвайте инструкциите в приложението IKEA Home smart, за да свържете сензора със системата. Всеки продукт има уникален QR код.

За да въведете дистанционното обратно в режим на сдвояване, отворете отделението за батерии и натиснете системния бутон.

Със сертифицирана от Matter смарт система

За да свържете продукта със смарт система, която използва стандарт Matter, са необходими хъб и приложение от същия производител.

1. Включете дистанционното като поставите 2 батерии AAA HR03. То ще се включи автоматично и ще премине в режим на сдвояване за 15 минути, така че да позволи свързване към смарт система, сертифицирана от Matter.
2. Сканирайте Matter QR кода от предната корица на Съвети и инструкции за поддръжка и следвайте инструкциите в приложението на производителя за смарт дом. Matter QR кодът е принтиран също така върху дистанционното.

За да въведете дистанционното обратно в режим на сдвояване, отворете отделението за батерии и натиснете системния бутон.

Без смарт система

Смарт продуктите от IKEA могат да се сдвояват директно

един с друг без смарт системата.

Сдвоете един или повече смарт продукт с всяка от 3-те групи на дистанционното. Превключвайте между групите продукти като натискате под LED индикаторите. Всеки индикатор управлява различна група продукти.

Включете дистанционното като поставите 2 батерии AAA HR03. Натиснете бързо системния бутон 4 пъти и задръжте дистанционното на разстояние 5 см от смарт продукта, с който трябва да се сдвои. Режимът на сдвояване ще работи в продължение на 30 секунди и по подразбиране за група 1.

Когато най-малко един смарт продукт е свързан към група 1, група 2 ще бъде налична за сдвояване. Натиснете под LED индикаторите, докато група 2 започне да свети, и следвайте инструкциите за сдвояване по-горе, за да свържете продукти към тази група. Веднъж след като група 2 е свързана с най-малко един продукт, група 3 може да бъде свързана.

Забележка - максимум 10 смарт продукта от IKEA могат да бъдат управлявани с едно дистанционно чрез директно сдвояване. Ако продуктите, които трябва да бъдат сдвоени, се намират в близост един до друг, изключете тези от тях, които вече са сдвоени, докато добавяте следващия продукт.

Използване на продукта

Бутона за превъртане (1)

Превъртете бутона за превъртане, натиснете веднъж, няколко пъти и продължително, за да управлявате всички продукти в групата.

Забележете, функциите на бутона зависят от вида продукт, свързан към дистанционното, и от системата, към която е свързан.

Управление под LED светлините (2)

Натиснете, за да превключите между групите продукти.

Бутон за управление (3)

Натиснете, за да въведете дистанционното в режим на сдвояване или за да рестартирате.

Бутони и управления на смарт продукти от IKEA

	Бутон за превъртане (натискане)	Бутон за превъртане (превъртане)	Управление под LED светлината	Бутон за управление
Светлини	<ul style="list-style-type: none"> еднократно натискане: включване/изключване двукратно натискане: следващ цвят трикратно натискане: предишен цвят 	<ul style="list-style-type: none"> превъртане наляво и надясно: димиране на светлините 	<ul style="list-style-type: none"> еднократно натискане: следваща група продукти 	<ul style="list-style-type: none"> еднократно натискане: режим на вдвояване със смарт система бързо натискане, 4 пъти: директно вдвояване със смарт продукт от ИКЕА
Тонколони	<ul style="list-style-type: none"> еднократно натискане: възпроизвеждане/пауза двукратно натискане: следваща песен трикратно натискане: предишна песен 	<ul style="list-style-type: none"> превъртане наляво и надясно: увеличаване/намаляване на звука 	<ul style="list-style-type: none"> еднократно натискане: следваща група продукти 	<ul style="list-style-type: none"> еднократно натискане: режим на вдвояване със смарт система
Щепсели	<ul style="list-style-type: none"> еднократно натискане: включване/изключване 	не е приложимо	<ul style="list-style-type: none"> еднократно натискане: следваща група продукти 	<ul style="list-style-type: none"> еднократно натискане: режим на вдвояване със смарт система бързо натискане, 4 пъти: директно вдвояване със смарт продукт от ИКЕА

Режим на вдвояване

Дистанционното трябва да бъде в режим на вдвояване, за да се свърже към системата ИКЕА Home smart, към която и да е система, която използва стандарта Matter, или за да се вдвои директно с продукт от ИКЕА.

За да го свържете към системата ИКЕА Home smart или която и да е друга система, която използва стандарта Matter, натиснете бутона за управление, за да въведете дистанционното в режим на вдвояване. Вдвояването ще бъде активно в продължение на 15 минути. LED светлина ще пулсира по време на вдвояването и след това ще премигне два пъти, след като е свързано.

За да вдвоите директно със смарт продукт от ИКЕА, натиснете бързо бутона за управление 4 пъти. Изберете група като натиснете бутона за управление под LED светлините и задържете дистанционното на разстояние 5 см от смарт продукта, с който трябва да се вдвои. Режимът на вдвояване ще работи в продължение на 30 секунди. LED светлината, свързана с избраната група, ще мига бързо по време на вдвояване и след това ще премигне два пъти, когато е вдвоено.

Моля забележете, че за всяка група е нужен най-малко един смарт продукт, преди останалите продукти да могат да бъдат вдвоени към следващата група.

Възстановяване на фабричните настройки

За да рестартирате дистанционното, отворете отделението за батериите и натиснете и задържете бутона за управление за 10 секунди или докато червената LED светлина спре да мига. То ще се рестартира автоматично и ще е налично за вдвояване със смарт система в продължение на 15 минути.

Грижа за батерията

Когато батерията е изтощена, при натискане на който и да е от бутоните ще мига червена LED светлина. Ако дистанционното е свързано със система ИКЕА Home smart, статусът на батерията също ще бъде показан в приложението ИКЕА Home smart. Обикновено 2 батерии LADDA AAA HR03 ще захранват дистанционното в продължение на 24 месеца, преди да е нужно да бъдат сменени.

Инструкции за поддръжка

За да почистите продукта, забършете със суха кърпа.

Полезна информация

- Ако продуктът е свързан със система ИКЕА Home smart, са налични допълнителни функции в приложението ИКЕА Home smart.
- Ако продуктът е свързан с друга смарт система, която използва стандарта Matter, проверете наличните функции от производителя.
- Продуктът използва технология Thread, за да комуникира с други смарт продукти. Нужен е граничен рутер Thread за

свързване към системи Matter. Много смарт продукти или хъбове разполагат с вграден граничен рутер Thread.

- Различните строителни материали и местоположението на продукта могат да засегнат обхвата на безжичната връзка.

Безопасност и съответствие

- ВНИМАНИЕ
- За употреба само на закрито.
- Спрете да използвате продукта, ако е повреден.
- Никога не потапяйте уреда във вода или други течности.
- Продуктът е подходящ само за монтиране на височина до 2 м.
- Дръжте батериите далеч от деца.
- Не използвайте батерии със слаб заряд или които са изтощени.
- Винаги поставяйте батериите според индикацията за полярност (+/-).
- Опасност от пожар или експлозия при подмяна с батерия от неподходящ тип.
- Не използвайте заедно батерии с различна мощност, тип или срок на годност.
- Батериите трябва да бъдат предадени за рециклиране в съответствие с местните разпоредби за изхвърляне на отпадъци.
- Работна температура: 0° C до 40° C (32° F до 104° F).

Технически данни

BILRESA

Тип: E2490

Входяща мощност: 2 x AAA/HR03

Обхват: 10 м в отворено пространство.

Работна честота: 2402 - 2480 MHz

Тип: E2704

Входяща мощност: 2 x AAA/HR03

Обхват: 10 м в отворено пространство.

Работна честота: 2402 - 2480 MHz

Препоръчителен тип батерии

Презареждащи се батерии LADDA AAA HR03.

Производител: ИКЕА of Sweden AB

Адрес: Vox 702, E-343 81 Елмхулт



Символът със задраскан кош за боклук означава, че артикулет следва да се изхвърли отделно от битовите отпадъци. Артикулет трябва да бъде предаден за рециклиране в съответствие с местните правила за изхвърляне на отпадъци.

Като отделяте обозначените артикули от битовите отпадъци, вие спомогате за намаляването на количествата отпадъци, предавани в сметища или за изгаряне, и свеждате до минимум потенциалните отрицателни въздействия върху човешкото здраве и околната среда. Моля, обърнете се към магазин ИКЕА за повече информация.

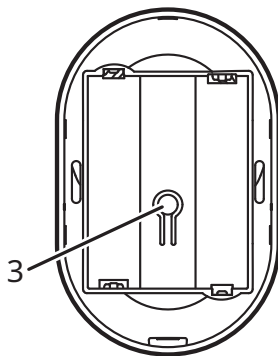
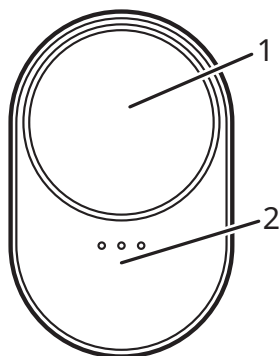

Opis proizvoda

BILRESA daljinski upravljač s pokretnim kotačićem dizajniran je za upravljanje do 3 skupine proizvoda. Riječ je o pametnom proizvodu s certifikatom koji daje Matter, a koji radi sa sustavom IKEA Home smart ili bilo kojim drugim sustavom koji koristi standard Matter. Upari izravno s pametnim proizvodom tvrtke IKEA da bi se mogao koristiti bez pametnog sustava.

Početak

Sa sustavom IKEA Home smart

Za povezivanje sa sustavom IKEA Home smart potrebni su pristupnik tvrtke IKEA i aplikacija IKEA Home smart.

1. Uključi daljinski upravljač umetanjem 2 x AAA HR03 baterije. Automatski će se uključiti i prijeći u način za uparivanje na 15 minuta da bi se omogućilo povezivanje sa sustavom IKEA Home smart.

2. Skeniraj QR kod na žutom dijelu pakiranja i prati upute u aplikaciji IKEA Home smart da bi se daljinski upravljač povezao sa sustavom. Svaki proizvod ima jedinstven QR kod.

Da bi se daljinski upravljač vratio u način za uparivanje, potrebno je otvoriti odjeljak baterije i pritisnuti tipku sustava.

S pametnim sustavom s certifikatom Matter

Za povezivanje s pametnim sustavom koji koristi standard Matter potrebni su pristupnik i aplikacija istog proizvođača.

1. Uključi daljinski upravljač umetanjem 2 x AAA HR03 baterije. Automatski će se uključiti i prijeći u način za uparivanje na 15 minuta da bi se omogućilo povezivanje s pametnim sustavom s certifikatom Matter.

2. Skeniraj QR kod za Matter na prednjoj stranici savjeta i uputa za održavanje i prati upute u aplikaciji proizvođača pametnih proizvoda. QR kod za Matter ispisan je i na daljinskom upravljaču.

Da bi se daljinski upravljač vratio u način za uparivanje, potrebno je otvoriti odjeljak baterije i pritisnuti tipku sustava.

Bez pametnog sustava

Pametni proizvodi tvrtke IKEA mogu se izravno uparivati jedni s drugima bez pametnog sustava.

Upari jedan ili više pametnih proizvoda sa svakom od 3 skupine na daljinskom upravljaču. S jedne skupine proizvoda na drugu moguće je prelaziti pritiskom ispod LED svjetla. Svako svjetlo kontrolira drugu skupinu proizvoda.

Uključi daljinski upravljač umetanjem 2 x AAA HR03 baterije. Potrebno je brzo pritisnuti tipku sustava 4 puta i držati daljinski upravljač na udaljenosti od 5 cm od pametnog proizvoda s kojim se uparuje. Način za uparivanje bit će aktivan 30 sekundi i po zadanom se povezati sa skupinom proizvoda 1.

Kada je barem jedan pametni proizvod povezan sa skupinom 1, za uparivanje će postati dostupna i skupina 2. Pritisni ispod LED svjetla sve dok skupina 2 ne počne svijetliti i prati ranije navedene upute za uparivanje za povezivanje proizvoda s tom skupinom. Kada je skupina 2 povezana s barem jednim proizvodom, povezivati se može skupina 3.

Napomena: jednim daljinskim upravljačem nakon izravnog uparivanja moguće je upravljati s najviše 10 pametnih proizvoda tvrtke IKEA unutar svake grupe. Ako se proizvodi koji će se upariti nalaze u međusobnoj blizini, treba isključiti i prekinuti vezu s onima koji su već povezani prije dodavanja sljedećeg proizvoda.

Upotreba proizvoda

Pokretni kotačić (1)

Pomicanje pokretnog kotačića, jedan pritisak, više pritisaka ili pritisak i držanje koriste se za upravljanje svim proizvodima u grupi.

Napomena: funkcije pokretnog kotačića ovise o vrsti proizvoda povezanog s daljinskim upravljačem i sustavom s kojim je povezan.

Kontrola pod LED svjetlima (2)

Pritisnuti za promjenu s jedne grupe proizvoda na drugu.

Tipka sustava (3)

Služi za postavljanje daljinskog upravljača u način za uparivanje ili za ponovno postavljanje.

Tipke i kontrole za pametne proizvode tvrtke IKEA

	Pokretni kotačić (pritisak)	Pokretni kotačić (pomicanje)	Kontrola pod LED svjetlom	Tipka sustava
Svjetla	<ul style="list-style-type: none"> • jedan pritisak: uključivanje/isključivanje • dvostruki pritisak: sljedeća boja • trostruki pritisak: prethodna boja 	<ul style="list-style-type: none"> • pomicanje ulijevo i udesno: prigušivanje svjetla 	<ul style="list-style-type: none"> • jedan pritisak: sljedeća skupina proizvoda 	<ul style="list-style-type: none"> • jedan pritisak: način za uparivanje s pametnim sustavom; • brzi pritisak 4 puta: izravno uparivanje s pametnim proizvodima tvrtke IKEA
Zvučnici	<ul style="list-style-type: none"> • jedan pritisak: reproduciranje/pauziranje • dvostruki pritisak: sljedeća pjesma • trostruki pritisak: prethodna pjesma 	<ul style="list-style-type: none"> • pomicanje ulijevo i udesno: pojačavanje/smanjivanje glasnoće 	<ul style="list-style-type: none"> • jedan pritisak: sljedeća skupina proizvoda 	<ul style="list-style-type: none"> • jedan pritisak: uparivanje s pametnim sustavom
Utičnice	<ul style="list-style-type: none"> • jedan pritisak: uključivanje/isključivanje 	N/A	<ul style="list-style-type: none"> • jedan pritisak: sljedeća skupina proizvoda 	<ul style="list-style-type: none"> • jedan pritisak: uparivanje s pametnim sustavom • brzi pritisak 4 puta: izravno uparivanje s pametnim proizvodima tvrtke IKEA

Način za uparivanje

Daljinski upravljač mora biti u načinu za uparivanje da bi se povezao sa sustavom IKEA Home Smart ili bilo kojim sustavom koji koristi standard Matter ili se pak izravno upario s pametnim proizvodom tvrtke IKEA.

Za povezivanje sa sustavom IKEA Home smart ili bilo kojim sustavom koji koristi standard Matter potrebno je pritisnuti tipku sustava da bi daljinski upravljač prešao u način za uparivanje. Uparivanje će biti aktivno 15 minuta. Sva će 3 LED svjetla pulsirati tijekom uparivanja i zatim zatreperiti dvaput kada se poveže.

Za izravno povezivanje s pametnim proizvodom tvrtke IKEA, potrebno je brzo pritisnuti tipku sustava 4 puta. Odaberi skupinu pritisnom kontrole ispod LED svjetla i drži daljinski upravljač na udaljenosti od 5 cm od pametnog proizvoda s kojim se uparuje. Način za uparivanje bit će aktivan 30 sekundi. LED svjetlo dodijeljeno odabranoj skupini brzo će treperiti tijekom uparivanja i zatim zatreperiti dvaput kada se poveže.

Napomena: svaka skupina mora imati barem jedan proizvod prije nego što se u druge skupine mogu upariti drugi proizvodi.

Vraćanje na tvorničke postavke

Za vraćanje daljinskog upravljača na početne postavke, potrebno je otvoriti odjeljak baterije i pritisnuti i držati tipku sustava 10 sekundi ili sve dok crveno LED svjetlo ne prestane treperiti. Automatski će se ponovno pokrenuti i biti dostupan za uparivanje s pametnim sustavom na 15 minuta.

Briga o bateriji

Kada je razina napunjenosti baterije niska, crveno LED svjetlo zatrepat će dvaput kad se pritisne bilo koja tipka ili kontrola. Ako je daljinski upravljač povezan sa sustavom IKEA Home smart, status baterije bit će prikazan i u aplikaciji IKEA Home smart. 2 x nove LADDA AAA HR03 baterije napajat će daljinski upravljač otprilike 24 mjeseca prije nego što ih je potrebno zamijeniti.

Upute za održavanje

Obrisati suhom krpom.

Dobro za znati

- Ako je proizvod povezan sa sustavom IKEA Home smart, dodatne značajke dostupne su u aplikaciji IKEA Home smart.
- Ako je proizvod povezan s drugim pametnim sustavom koji koristi standard Matter, dostupne značajke treba provjeriti kod proizvođača.
- Proizvod koristi tehnologiju Thread za komunikaciju s drugim pametnim proizvodima. Granični usmjerivač (ruter) za Thread potreban je za povezivanje sa sustavima s certifikatom Matter. Brojni pametni proizvodi ili pristupnici u sebi imaju ugrađen granični ruter za Thread.

- Različiti materijali izrade i položaji proizvoda mogu utjecati na domet bežične veze.

Sigurnost i usklađenost

UPOZORENJE

- Koristiti samo u zatvorenom.
- Oštećen proizvod potrebno je baciti.
- Uređaj se ne smije uranjati u vodu ili druge tekućine.
- Proizvod je prikladan samo za postavljanje na visine do 2 m.
- Drži baterije izvan dohvata djece.
- Ne koristiti baterije koje su na niskoj razini ili prazne.
- Uvijek umetnuti baterije prema indikatorima polariteta (+/-).
- Postoji opasnost od požara ili eksplozije ako se baterija zamijeni pogrešnom vrstom.
- Ne miješati baterije različitih kapaciteta, vrsti ili različitih rokova trajanja.
- Baterije treba predati na recikliranje u skladu s lokalnim odredbama o životnoj sredini, zbog ispravnog uklanjanja otpada.
- Radna temperatura: 0° C do 40° C (32° F do 104° F).

Tehnički podaci

BILRESA

Vrsta: E2490

Ulazna struja: 2 x AAA/HR03

Doseg: 10 m na otvorenom

Radna frekvencija: 2402 - 2480 MHz

Vrsta: E2704

Ulazna struja: 2 x AAA/HR03

Doseg: 10 m na otvorenom

Radna frekvencija: 2402 - 2480 MHz

Preporučena vrsta baterija

LADDA AAA HR03 punjive baterije.

Proizvođač: IKEA of Sweden AB

Adresa: Box 702 SE-343 81 Älmhult SWEDEN



Simbol prekržižene kante za otpad znači da se proizvod ne smije odlagati u komunalni otpad. Proizvod se mora predati na recikliranje u skladu s lokalnim propisima o zaštiti okoliša koji se odnose na odlaganje otpada.

Odvajanjem označenog proizvoda od komunalnog otpada pomaže se smanjivanju količine otpada koji se odvozi u spalionice ili na odlagališta te smanjuje negativan utjecaj na zdravlje ljudi i okoliš. Za više informacija kontaktirajte svoju robnu kuću IKEA.

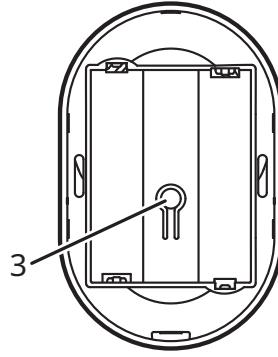
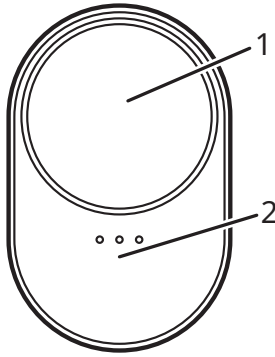

Περιγραφή προϊόντος

Το τηλεχειριστήριο BILRESA με τη ρόδα αναζήτησης έχει σχεδιαστεί για να ελέγχει έως 3 ομάδες προϊόντων. Ένα έξυπνο προϊόν εγκεκριμένο από τη Matter που λειτουργεί με το σύστημα IKEA Home smart ή με οποιοδήποτε άλλο σύστημα που χρησιμοποιεί το πρότυπο Matter. Συνδέστε το απευθείας με ένα έξυπνο προϊόν IKEA για να το χρησιμοποιήσετε χωρίς κάποιο έξυπνο σύστημα.

Ας ξεκινήσουμε

Με το σύστημα IKEA Home smart.

Για να συνδεθείτε σε ένα σύστημα IKEA Home smart, απαιτείται μία πύλη από την IKEA και η εφαρμογή IKEA Home smart.

1. Ενεργοποιήστε το τηλεχειριστήριο τοποθετώντας 2 μπαταρίες AAA HR03. Θα ενεργοποιηθεί αυτόματα και θα μεταβεί σε λειτουργία σύζευξης για 15 λεπτά, για να επιτρέψει τη σύνδεση με το σύστημα IKEA Home smart.
2. Σαρώστε τον κωδικό QR από το κίτρινο κάλυμμα της συσκευασίας και ακολουθήστε τις οδηγίες στην εφαρμογή IKEA Home smart, για να συνδέσετε το τηλεχειριστήριο με το σύστημα. Κάθε προϊόν έχει έναν μοναδικό κωδικό QR.

Για να επαναφέρετε το τηλεχειριστήριο σε λειτουργία σύζευξης, ανοίξτε τη θήκη της μπαταρίας και πιέστε το κουμπί συστήματος.

Με ένα έξυπνο σύστημα πιστοποιημένο από τη Matter

Για να συνδεθείτε σε ένα έξυπνο σύστημα που χρησιμοποιεί το πρότυπο Matter, απαιτούνται μια πύλη και μια εφαρμογή από τον ίδιο κατασκευαστή.

1. Ενεργοποιήστε το τηλεχειριστήριο τοποθετώντας 2 μπαταρίες AAA HR03. Θα ενεργοποιηθεί αυτόματα και θα μεταβεί σε λειτουργία σύζευξης για 15 λεπτά, για να επιτρέψει τη σύνδεση με ένα έξυπνο σύστημα πιστοποιημένο από τη Matter.
2. Σαρώστε τον κωδικό QR Matter από το εξώφυλλο του εγχειριδίου για Συμβουλές & Φροντίδα και ακολουθήστε τις οδηγίες στην εφαρμογή του κατασκευαστή. Ο κωδικός QR Matter είναι επίσης τυπωμένος στο τηλεχειριστήριο.

Για να επαναφέρετε το τηλεχειριστήριο σε λειτουργία σύζευξης, ανοίξτε τη θήκη της μπαταρίας και πιέστε το κουμπί συστήματος.

Χωρίς ένα έξυπνο σύστημα

Τα έξυπνα προϊόντα IKEA μπορούν να συνδεθούν απευθείας μεταξύ τους χωρίς έξυπνο σύστημα.

Συνδέστε ένα ή περισσότερα «έξυπνα» προϊόντα σε κάθε μία από τις 3 ομάδες του τηλεχειριστηρίου. Η εναλλαγή μεταξύ των ομάδων προϊόντων πραγματοποιείται πατώντας κάτω από τις ενδείξεις LED. Κάθε ένδειξη ελέγχει μία διαφορετική ομάδα προϊόντων.

Ενεργοποιήστε το τηλεχειριστήριο τοποθετώντας 2 μπαταρίες AAA HR03. Πατήστε γρήγορα 4 φορές το κουμπί και κρατήστε το τηλεχειριστήριο σε απόσταση 5 cm από το «έξυπνο» προϊόν που θέλετε να συνδέσετε. Η λειτουργία σύζευξης θα είναι ανοιχτή για 30 δευτερόλεπτα και θα είναι προεπιλεγμένη στην ομάδα προϊόντων 1.

Όταν τουλάχιστον ένα «έξυπνο» προϊόν συνδεθεί στην ομάδα 1, η ομάδα 2 θα είναι διαθέσιμη για σύζευξη. Πιέστε κάτω από τις ενδείξεις LED μέχρι να ανάψει η ομάδα 2 και ακολουθήστε τις παραπάνω οδηγίες σύζευξης για να συνδέσετε προϊόντα σε αυτή την ομάδα. Μόλις η ομάδα 2 συνδεθεί με τουλάχιστον ένα προϊόν, η ομάδα 3 μπορεί να συνδεθεί.

Με ένα τηλεχειριστήριο μπορούν να ελεγχθούν μέχρι 10 «έξυπνα» προϊόντα από την IKEA με απευθείας σύζευξη. Εάν τα προϊόντα που προορίζονται για σύζευξη βρίσκονται κοντά μεταξύ τους, απενεργοποιήστε και αποσυνδέστε τα ήδη συνδεδεμένα ενώ προσθέτετε το επόμενο προϊόν.

Χρήση του προϊόντος

Τροχός κύλισης (1)

Κυλήστε τον τροχό, πατήστε μια φορά ή πολλές φορές ή παρατεταμένα για να ελέγξετε όλα τα προϊόντα στην ομάδα. Λάβετε υπόψη ότι οι λειτουργίες του τροχού εξαρτώνται από τον τύπο του προϊόντος που είναι συνδεδεμένο στο τηλεχειριστήριο και από το σύστημα στο οποίο είναι συνδεδεμένο.

Έλεγχος των LED φωτών (2)

Πιέστε για να επιλέξετε μεταξύ ομάδων προϊόντων.

Κουμπί συστήματος (3)

Πιέστε για να μπει το τηλεχειριστήριο σε κατάσταση σύζευξης ή για επαναφορά.

Τα κουμπιά στα «έξυπνα» προϊόντα της IKEA

	Τροχός κύλισης (πατήστε)	Τροχός κύλισης (κύλιση)	Κουμπιά κάτω από τις ενδείξεις LED	Κουμπιά συστήματος
Φώτα	<ul style="list-style-type: none"> Ένα πάτημα: ON/OFF Δύο φορές: επόμενο χρώμα Τρεις φορές: προηγούμενο χρώμα 	<ul style="list-style-type: none"> Κύλιση αριστερά και δεξιά: μείωση φωτεινότητας 	<ul style="list-style-type: none"> Ένα πάτημα: επόμενη ομάδα προϊόντων 	<ul style="list-style-type: none"> Ένα πάτημα: λειτουργία σύζευξης με ένα έξυπνο σύστημα Γρήγορο πάτημα 4 φορές: σύνδεση απευθείας με ένα έξυπνο προϊόν από την IKEA
Ηχεία	<ul style="list-style-type: none"> Ένα πάτημα: PLAY/PAUSE Δύο φορές: επόμενο μουσικό κομμάτι Τρεις φορές: προηγούμενο μουσικό κομμάτι 	<ul style="list-style-type: none"> Κύλιση αριστερά και δεξιά: αυξομείωση έντασης ήχου 	<ul style="list-style-type: none"> Ένα πάτημα: επόμενη ομάδα προϊόντων 	<ul style="list-style-type: none"> Ένα πάτημα: λειτουργία σύζευξης με ένα έξυπνο σύστημα
Πρίζες	<ul style="list-style-type: none"> Ένα πάτημα: ON/OFF 	N/A	<ul style="list-style-type: none"> Ένα πάτημα: επόμενη ομάδα προϊόντων 	<ul style="list-style-type: none"> Ένα πάτημα: λειτουργία σύζευξης με ένα έξυπνο σύστημα Γρήγορο πάτημα 4 φορές: απευθείας σύνδεση με ένα έξυπνο προϊόν από την IKEA

Λειτουργία σύζευξης

Το τηλεχειριστήριο πρέπει να είναι σε λειτουργία σύζευξης για να συνδεθεί σε ένα σύστημα IKEA Home smart ή σε οποιοδήποτε σύστημα που χρησιμοποιεί το πρότυπο Matter ή να συνδεθεί απευθείας με ένα «έξυπνο» προϊόν της IKEA.

Για να συνδεθείτε σε ένα σύστημα IKEA Home smart ή σε οποιοδήποτε άλλο σύστημα που χρησιμοποιεί το πρότυπο Matter, πατήστε το κουμπί συστήματος για να θέσετε το τηλεχειριστήριο σε λειτουργία σύζευξης. Η σύζευξη θα είναι διαθέσιμη για 15 λεπτά. Και τα 3 φώτα LED θα αναβοσβήνουν κατά τη διάρκεια της σύζευξης και στη συνέχεια θα αναβοσβήσουν δύο φορές μόλις συνδεθούν.

Για να συνδεθείτε απευθείας με ένα «έξυπνο» προϊόν της IKEA, πατήστε γρήγορα το κουμπί συστήματος 4 φορές. Επιλέξτε μια ομάδα πατώντας το κουμπί κάτω από τις ενδείξεις LED και κρατήστε το τηλεχειριστήριο σε απόσταση 5 cm από το «έξυπνο» προϊόν, με το οποίο θέλετε να αντιστοιχιστεί. Η λειτουργία σύζευξης διαρκεί 30 δευτερόλεπτα. Η ένδειξη LED που αντιστοιχεί στην επιλεγμένη ομάδα θα αναβοσβήνει γρήγορα κατά την αντιστοίχιση και στη συνέχεια θα αναβοσβήσει δύο φορές μόλις συνδεθεί.

Λάβετε υπόψη ότι η κάθε ομάδα χρειάζεται τουλάχιστον ένα «έξυπνο» προϊόν πριν από την αντιστοίχιση άλλων προϊόντων με την επόμενη ομάδα.

Επαναφορά εργοστασιακών ρυθμίσεων

Για την επαναφορά του τηλεχειριστηρίου, ανοίξτε τη θήκη μπαταριών και πατήστε παρατεταμένα το κουμπί για 10 δευτερόλεπτα ή μέχρι το κόκκινο LED φως να σταματήσει να αναβοσβήνει. Θα επανεκκινήσει αυτόματα και θα είναι διαθέσιμο για ζεύξη με ένα έξυπνο σύστημα για 15 λεπτά.

Φροντίδα μπαταρίας

Όταν η στάθμη της μπαταρίας είναι χαμηλή, μία κόκκινη LED ένδειξη θα αναβοσβήνει, όταν πατηθεί οποιοδήποτε κουμπί. Εάν το τηλεχειριστήριο είναι συνδεδεμένο στο σύστημα IKEA Home smart, η κατάσταση της μπαταρίας θα εμφανίζεται επίσης στην εφαρμογή IKEA Home smart. 2 x νέες μπαταρίες LADDA AAA HR03 θα τροφοδοτήσουν αυτόν το τηλεχειριστήριο για περίπου 24 μήνες πριν χρειαστεί να τις αλλάξετε.

Οδηγίες φροντίδας

Για να καθαρίσετε το προϊόν, σκουπίστε με ένα στεγνό πανί.

Χρήσιμες πληροφορίες

- Εάν το προϊόν είναι συνδεδεμένο στο «έξυπνο» σύστημα IKEA Home, τότε επιπρόσθετες λειτουργίες είναι διαθέσιμες στην εφαρμογή IKEA Home smart.
- Εάν το προϊόν είναι συνδεδεμένο σε άλλο «έξυπνο» σύστημα που χρησιμοποιεί το πρότυπο Matter, επικοινωνήστε με τον κατασκευαστή για τις διαθέσιμες λειτουργίες.
- Αυτό το προϊόν χρησιμοποιεί τεχνολογία Thread για να επικοινωνεί με άλλα «έξυπνα» προϊόντα. Ένας δρομολογητής

Thread απαιτείται για τη σύνδεση με συστήματα Matter. Πολλά «έξυπνα» προϊόντα ή πύλες έχουν ενσωματωμένο δρομολογητή Thread.

- Τα διαφορετικά δομικά υλικά και η τοποθέτηση του προϊόντος μπορούν να επηρεάσουν την εμβέλεια της ασύρματης σύνδεσης.

Ασφάλεια και συμμόρφωση

Προσοχή

- Χρήση μόνο σε εσωτερικούς χώρους.
- Απορρίψτε το προϊόν αν έχει φθαρεί.
- Ποτέ μη βυθίζετε σε νερό ή σε άλλα υγρά.
- Αυτό το προϊόν είναι κατάλληλο για ανάρτηση σε ύψος έως τα 2m.
- Κρατήστε τις μπαταρίες μακριά από τα παιδιά.
- Μην χρησιμοποιείτε μπαταρίες που είναι μερικώς φορτισμένες ή άδειες.
- Πάντα να τοποθετείτε τις μπαταρίες σύμφωνα με τις ενδείξεις της πολικότητας (+/-).
- Κίνδυνος πυρκαγιάς ή έκρηξης εάν η μπαταρία αντικατασταθεί με λάθος τύπο.
- Μην ανακατεύετε μπαταρίες διαφορετικών χωρητικότητας, τύπων ή ημερομηνιών.
- Οι μπαταρίες πρέπει να ανακυκλώνονται σύμφωνα με τους τοπικούς κανονισμούς ανακύκλωσης.
- Θερμοκρασίες λειτουργίας: 0° C έως 40° C (32° F έως 104° F).

Τεχνικά δεδομένα

BILRESA

Τύπος: E2490

Είσοδος: 2 x AAA/HR03

Εμβέλεια: 10 m σε ανοιχτό χώρο

Συχνότητα λειτουργίας: 2402 - 2480 MHz

Τύπος: E2704

Είσοδος: 2 x AAA/HR03

Εμβέλεια: 10 m σε ανοιχτό χώρο

Συχνότητα λειτουργίας: 2402 - 2480 MHz

Προτεινόμενοι τύποι μπαταριών

Επαναφορτιζόμενες μπαταρίες LADDA AAA HR03.

Κατασκευαστής: IKEA of Sweden AB

Διεύθυνση: Box 702 SE-343 81 Älmhult SWEDEN



Το σύμβολο με το διαγραμμένο τροχήλατο κάδο υποδεικνύει ότι το προϊόν χρειάζεται ειδική διαχείριση απόρριψης αποβλήτων. Το προϊόν πρέπει να ανακυκλωθεί σύμφωνα με τους τοπικούς περιβαλλοντικούς κανονισμούς. Διαχωρίζοντας ένα προϊόν με αυτό το σύμβολο, συμβάλλετε στη μείωση του όγκου των αποβλήτων που στέλνονται στα αποτεφρωτήρια ή στους χώρους υγειονομικής ταφής και μειώνετε τις αρνητικές συνέπειες στην υγεία και το περιβάλλον. Για περισσότερες πληροφορίες, απευθυνθείτε σε ένα κατάστημα IKEA.

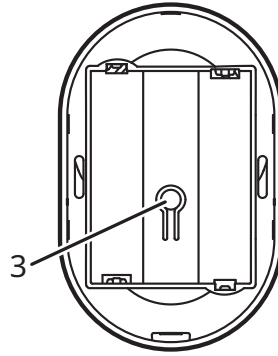
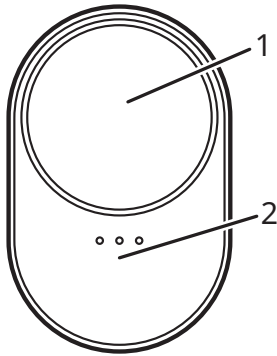

Опис виробу

BILLRESA БІЛРЕСА пульт дистанційного керування з коліщатком призначений для одночасного керування до 3 груп виробів. Цей розумний виріб має сертифікат Matter, підходить для системи IKEA Home smart та під'єднується до будь-якої розумної системи, що використовує стандарт Matter. Щоб використовувати виріб без розумної системи, під'єднайте його просто до розумного виробу IKEA.

Початок роботи

З системою IKEA Home smart

Щоб під'єднати виріб до системи IKEA Home smart, потрібен центр IKEA та застосунок IKEA Home smart.

1. Увімкніть пульт дистанційного керування, вставивши 2 батарейки AAA HR03. Він автоматично увімкнеться і перейде в режим з'єднання на 15 хвилин, щоб можна було підключити його до системи IKEA Home smart.
2. Відскануйте QR-код на жовтій обкладинці пакування та дотримуйтесь інструкцій у застосунку IKEA Home smart, щоб підключити пульт дистанційного керування до системи. Кожен виріб має унікальний QR-код.

Щоб повернути пульт у режим з'єднання, відкрийте відсік для батарейок і натисніть системну кнопку.

З розумною системою, що використовує Matter

Для підключення до розумної системи, що використовує стандарт Matter, потрібні центр і застосунок від одного виробника.

1. Увімкніть пульт дистанційного керування, вставивши 2 батарейки AAA HR03. Він автоматично увімкнеться і перейде в режим з'єднання на 15 хвилин, щоб можна було підключити його до розумної системи, що використовує стандарт Matter.
2. Відскануйте QR-код Matter на обкладинці посібника з експлуатації та догляду і дотримуйтесь інструкцій у застосунку виробника системи розумного дому. QR-код Matter також надруковано на пульті дистанційного керування.

Щоб повернути пульт у режим з'єднання, відкрийте відсік для батарейок і натисніть системну кнопку.

Без розумної системи

Розумні вироби IKEA можна під'єднувати безпосередньо один до одного без використання розумної системи.

З'єднайте один або кілька розумних виробів із кожною з 3 груп на пульті дистанційного керування. Перемикайтеся між групами пристроїв, натискаючи під світлодіодними індикаторами. Кожен індикатор керує окремою групою пристроїв.

Увімкніть пульт дистанційного керування, вставивши 2 батарейки AAA HR03. Швидко натисніть системну кнопку 4 рази та тримайте пульт на відстані 5 см від розумного виробу, з яким він має з'єднатися. Режим з'єднання буде ввімкнений протягом 30 секунд, а за замовчуванням буде вибрано групу пристроїв 1.

Коли до групи 1 підключено хоча б один розумний виріб, група 2 стане доступною для з'єднання. Натискайте під світлодіодними індикаторами, доки не засвітиться група 2, і дотримуйтесь наведених вище інструкцій зі з'єднання, щоб підключити вироби до цієї групи. Після під'єднання групи 2 до хоча б одного виробу можна підключити групу 3.

Зауважте, що за допомогою пульта дистанційного керування можна керувати групой більше 10 розумними виробами IKEA в кожній групі за допомогою прямого з'єднання. Якщо вироби, які потрібно з'єднати, знаходяться поруч, вимкніть і від'єднайте ті, що вже підключені, перш ніж додати наступний виріб.

Використання виробу

Коліщатко (1)

Щоб керувати всіма виробами у групі, прокрутите коліщатко, натискайте один або кілька разів чи утримуйте його.

Зауважте, що функціональність коліщатка залежить від типу виробу, підключеного до пульта дистанційного керування, та системи, до якої він під'єднаний.

Елемент керування під LED індикаторами (2)

Натисніть, щоб перемикати групи виробів.

Системна кнопка (3)

Натисніть, щоб перевести пульт дистанційного керування в режим з'єднання або скинути налаштування.

Кнопки та елементи керування розумних виробів IKEA

	Коліщатко (натискання)	Коліщатко (прокручування)	Елемент керування під світлодіодним індикатором	Системна кнопка
Освітлення	<ul style="list-style-type: none"> одне натискання: увімк./вимк. подвійне натискання: наступний колір потрійне натискання: попередній колір 	<ul style="list-style-type: none"> прокручування ліво/право: зміна яскравості 	<ul style="list-style-type: none"> одне натискання: наступна група виробів 	<ul style="list-style-type: none"> одне натискання: режим з'єднання з розумною системою; швидке 4-кратне натискання: з'єднання безпосередньо з розумним виробом IKEA
Динаміки	<ul style="list-style-type: none"> одне натискання: відтворення/пауза подвійне натискання: наступний трек потрійне натискання: попередній трек 	<ul style="list-style-type: none"> прокручування ліво/право: збільшення/зменшення гучності 	<ul style="list-style-type: none"> одне натискання: наступна група виробів 	<ul style="list-style-type: none"> одне натискання: режим з'єднання з розумною системою
Штепселі	<ul style="list-style-type: none"> одне натискання: увімк./вимк. 	Немає інформації	<ul style="list-style-type: none"> одне натискання: наступна група виробів 	<ul style="list-style-type: none"> одне натискання: режим з'єднання з розумною системою швидке 4-кратне натискання: з'єднання безпосередньо з розумним виробом IKEA

Режим з'єднання

Щоб підключити пульт дистанційного керування до системи IKEA Home smart, а також до будь-якої системи, що використовує стандарт Matter, або просто до розумного виробу IKEA, датчик повинен перебувати в режимі з'єднання.

Щоб під'єднати пульт до системи IKEA Home smart або будь-якої іншої системи, що використовує стандарт Matter, натисніть системну кнопку, щоб перевести його у режим з'єднання. Режим з'єднання буде активним протягом 15 хвилин. Під час з'єднання блиматимуть всі 3 світлодіодні індикатори, а після успішного підключення вони блимнуть двічі.

Щоб під'єднати пульт просто до розумного виробу IKEA, швидко натисніть системну кнопку 4 рази. Виберіть групу, натиснувши під світлодіодними індикаторами, та тримайте пульт на відстані 5 см від розумного виробу, з якого він має з'єднатися. Режим з'єднання буде ввімкнений протягом 30 секунд. Під час з'єднання швидко блиматиме світлодіодний індикатор обраної групи, а після успішного підключення він блимне двічі.

Зауважте, що кожна група має містити щонайменше один розумний виріб, перш ніж можна буде під'єднати інші пристрої до наступної групи.

Заводські налаштування

Щоб скинути налаштування пульта дистанційного керування, відкрийте відсік для батарейок і натисніть та утримуйте системну кнопку протягом 10 секунд або доки червоний індикатор не перестане блимати. Після цього пульт автоматично перезавантажиться і буде доступний для підключення до розумної системи протягом 15 хвилин.

Догляд за батарейкою

Коли заряд батарейки низький, під час натискання будь-якої кнопки чи елемента керування двічі блиматиме червоний світлодіодний вогник. Якщо пульт дистанційного керування під'єднано до системи IKEA Home smart, рівень заряду батарейки також відображатиметься в застосунку IKEA Home smart. 2 нові батарейки LADDA AAA HR03 забезпечать живлення пульта приблизно на 24 місяці, перш ніж їх слід буде замінити.

Інструкції з догляду

Щоб почитисти виріб, протріть його сухою ганчіркою.

Корисно знати

- Якщо виріб під'єднано до системи IKEA Home smart, додаткові функції доступні в застосунку IKEA Home smart.
- Якщо виріб під'єднано до іншої розумної системи, що використовує стандарт Matter, перевірте наявні функції у виробника цієї системи.
- Цей виріб використовує технологію Thread для взаємодії з іншими розумними пристроями. Для під'єднання до систем

Matter потрібен маршрутизатор Thread Border. Багато розумних пристроїв або центрів вже мають вбудований маршрутизатор Thread Border.

- Різнi будiвельнi матерiали та розташування виробу можуть впливати на радіус дії бездротового з'єднання.

Безпека та відповідність

ЗАСТЕРЕЖЕННЯ

- Використовуйте лише у приміщенні.
- Не використовуйте пошкоджений виріб.
- Не занурюйте у воду чи іншу рідину.
- Виріб можна встановлювати лише на висоті до 2 м.
- Зберігайте батарейки в недоступному для дітей місці.
- Не використовуйте батарейки з низьким рівнем заряду або розряджені.
- Завжди вставляйте батарейки дотримуючись полярності (+/-).
- Може спалахнути або вибухнути, якщо вставити батарейку неправильного типу.
- Не використовуйте одночасно батарейки різної потужності, типу або з різними штампми дати.
- Використані батарейки потрібно передати на перероблення відповідно до місцевих законодавчих норм з охорони довкілля щодо утилізації відходів.
- Робоча температура: від 0° C до 40° C.

Технічні характеристики

BILRESA

Тип: E2490

Вхід: 2 x AAA/HR03

Радіус дії: 10 м у відкритому просторі.

Робоча частота: 2402 - 2480 МГц

Тип: E2704

Вхід: 2 x AAA/HR03

Радіус дії: 10 м у відкритому просторі.

Робоча частота: 2402 - 2480 МГц

Рекомендовані типи батарейок

LADDA ЛАДДА акумуляторна батарейка AAA HR03.

Виробник: IKEA of Sweden AB

Адреса: а/с 702 SE-343 81, Ельмхульт, ШВЕЦІЯ



Малюнок із закресленим контейнером для сміття на колесах означає, що виріб необхідно викидати окремо від побутових відходів. Виріб необхідно здати на переробку відповідно до місцевих положень щодо утилізації відходів.

Відокремлюючи позначений виріб від побутових відходів, ви допоможете зменшити об'єм відходів, які відправляються на сміттєспалювальні станції або звалища та допоможете зменшити потенційний негативний вплив на здоров'я людини та навколишнє середовище. За детальною інформацією зверніться до магазину IKEA.

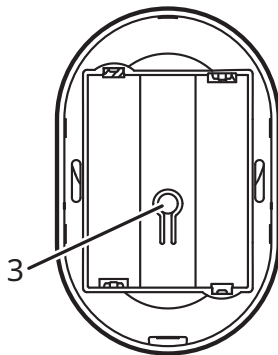
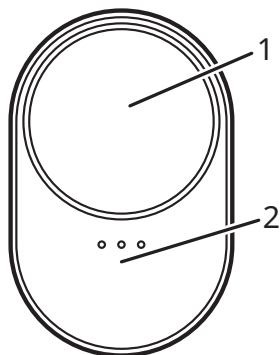

Opis proizvoda

BILRESA daljinski upravljač s točkićem je dizajniran da kontroliše do 3 grupe proizvoda. Ovo je pametni proizvod s Matter sertifikatom koji može da se koristi s IKEA Home smart sistemom ili svakim drugim sistemom koji koristi standard Matter. Upari direktno s pametnim proizvodom kompanije IKEA da koristiš bez pametnog sistema.

Početni koraci

S IKEA Home smart sistemom

Da povežeš s IKEA Home smart sistemom, potrebne su baza kompanije IKEA i aplikacija IKEA Home smart.

1. Uključi daljinski upravljač tako što ćeš umetnuti 2 AAA HR03 baterije. On će se automatski uključiti i preći u režim uparivanja tokom 15 minuta da bi omogućio povezivanje s IKEA Home smart sistemom.
2. Skeniraj QR kôd na žutoj naslovnoj stranici na ambalaži i prati uputstva iz aplikacije IKEA Home smart da povežeš daljinski upravljač sa sistemom. Svaki proizvod ima jedinstveni QR kôd.

Da vratiš daljinski upravljač u režim uparivanja, otvori odeljak za bateriju i pritisni dugme sistema.

S pametnim sistemom koji ima Matter sertifikat

Da povežeš s pametnim sistemom koji koristi standard Matter, potrebne su baza i aplikacija od istog proizvođača.

1. Uključi daljinski upravljač tako što ćeš umetnuti 2 AAA HR03 baterije. On će se automatski uključiti i preći u režim uparivanja tokom 15 minuta da bi omogućio povezivanje s pametnim sistemom koji ima Matter sertifikat.
2. Skeniraj Matter QR kôd na naslovnoj stranici saveta i uputstva za održavanje i prati uputstva iz aplikacije proizvođača pametnog doma. Matter QR kôd je takođe odštampan na daljinskom upravljaču.

Da vratiš daljinski upravljač u režim uparivanja, otvori odeljak za bateriju i pritisni dugme sistema.

Bez pametnog sistema

Pametni proizvodi kompanije IKEA mogu direktno da se upare međusobno bez pametnog sistema.

Upari jedan ili više pametnih proizvoda sa svakom od 3 grupe na daljinskom upravljaču. Menjaj grupe proizvoda pritiskanjem ispod LED svetala. Svako svetlo kontroliše drugu grupu proizvoda.

Uključi daljinski upravljač tako što ćeš umetnuti 2 AAA HR03 baterije. Brzo pritisni dugme sistema 4 puta i drži daljinski upravljač najviše 5 cm od pametnog proizvoda s kojim treba da se upari. Režim uparivanja će biti otvoren 30 sekundi i podrazumevano će biti izabrana grupa 1.

Kada je bar jedan pametni proizvod povezan s grupom 1, grupa 2 će biti dostupna za uparivanje. Pritisni ispod LED svetala dok grupa 2 ne počne da svetli i prati uputstva za uparivanje iznad da povežeš proizvode s tom grupom. Kada se grupa 2 poveže s bar jednim proizvodom, grupa 3 može da se poveže.

Imaj u vidu da maksimalno 10 pametnih proizvoda kompanije IKEA može da se kontroliše sa svakom grupom na daljinskom upravljaču putem direktnog uparivanja. Ako se proizvodi predviđeni za uparivanje nalaze blizu jedan drugom, isključi već povezane proizvode i prekini vezu s njima dok dodaješ sledeći proizvod.

Korišćenje proizvoda

Točkić (1)

Okreći točkić, pritisni jednom, pritisni više puta i dugo pritisni da kontroliše sve proizvode u grupi.

Imaj u vidu da funkcije točkića zavise od vrste proizvoda koji je povezan s daljinskim upravljačem i sistema s kojim je povezan.

Kontrola pod LED svetlima (2)

Pritisni da promeniš grupe proizvoda.

Sistemsko dugme (3)

Pritisni da staviš daljinski upravljač u režim uparivanja ili da resetuješ.

Dugmad i kontrole za proizvode kompanije IKEA

	Točikić (pritisak)	Točikić (pomeranje)	Kontrola pod LED svetlom	Dugme sistema
Svetla	<ul style="list-style-type: none">• jedan pritisak: UKLJUČENO/ISKLUČENO• dva pritiska: sledeća boja• tri pritiska: prethodna boja	<ul style="list-style-type: none">• pomeranje ulevo i udesno: prigušivanje svetla	<ul style="list-style-type: none">• jedan pritisak: sledeća grupa proizvoda	<ul style="list-style-type: none">• jedan pritisak: režim uparivanja s pametnim sistemom;• brzi pritisak 4 puta: uparivanje direktno s pametnim proizvodom kompanije IKEA
Zvučnici	<ul style="list-style-type: none">• jedan pritisak: REPRODUKOVANJE/PAUZA• dva pritiska: sledeća numera• tri pritiska: prethodna numera	<ul style="list-style-type: none">• pomeranje ulevo i udesno: povećanje/smanjivanje jačine zvuka	<ul style="list-style-type: none">• jedan pritisak: sledeća grupa proizvoda	<ul style="list-style-type: none">• jedan pritisak: režim uparivanja s pametnim sistemom
Utikači	<ul style="list-style-type: none">• jedan pritisak: UKLJUČENO/ISKLUČENO	nema podataka	<ul style="list-style-type: none">• jedan pritisak: sledeća grupa proizvoda	<ul style="list-style-type: none">• jedan pritisak: režim uparivanja s pametnim sistemom• brzi pritisak 4 puta: uparivanje direktno s pametnim proizvodom kompanije IKEA

Režim uparivanja

Daljinski upravljač treba da bude u režimu uparivanja da bi se povezao s IKEA Home smart sistemom, bilo kojim sistemom koji koristi standard Matter ili radi uparivanja direktno s pametnim proizvodom kompanije IKEA.

Da bi se uspostavila veza s IKEA Home smart sistemom ili nekim drugim sistemom koji koristi standard Matter, pritisni dugme sistema da daljinski upravljač staviš u režim uparivanja. Uparivanje će biti otvoreno 15 minuta. Sva 3 LED svetla će pulsirati tokom uparivanja, a zatim će trepnuti dvaput kada se uspostavi veza.

Da upariš direktno s pametnim proizvodom kompanije IKEA, brzo pritisni dugme sistema 4 puta. Izaberi grupu pritiskanjem kontrole ispod LED svetala i drži daljinski upravljač najviše 5 cm od pametnog proizvoda s kojim treba da se upari. Režim uparivanja će biti otvoren 30 sekundi. LED svetlo dodeljeno izabranoj grupi će treptati brzo tokom uparivanja, a zatim će trepnuti dvaput kada se uspostavi veza.

Imaj u vidu da u svakoj grupi treba da bude baj jedan pametni proizvod da bi drugi proizvodi mogli da se upare sa sledećom grupom.

Vraćanje na fabričke postavke

Da resetuješ daljinski upravljač, otvori odeljak za bateriju, pa pritisni i drži dugme sistema 10 sekundi ili dok crveno LED svetlo ne prestane da trepće. On će se automatski ponovo pokrenuti i biće dostupan za uparivanje s pametnim sistemom tokom 15 minuta.

Održavanje baterije

Kada je baterija skoro prazna, crveno LED svetlo će treptati kada se pritisne bilo koje dugme ili kontrola. Ako je daljinski upravljač povezan s IKEA Home smart sistemom, status baterije će se prikazati i u aplikaciji IKEA Home smart. 2 nove LADDA AAA HR03 baterije će obično napajati daljinski upravljač oko 24 meseca pre nego što treba da se zamene.

Uputstva za održavanje

Proizvod se čisti brisanjem vlažnom krpom.

Korisne informacije

- Ako je proizvod povezan sa sistemom IKEA Home smart, dodatne funkcije su dostupne u aplikaciji IKEA Home smart.
- Ako je proizvod povezan s drugim pametnim sistemom koji koristi standard Matter, proveri dostupne funkcije kod proizvođača.
- Ovaj proizvod koristi tehnologiju Thread za komunikaciju s drugim pametnim proizvodima. Thread granični ruter je potreban da povezivanje s Matter sistemima. Mnogi pametni proizvodi ili centri imaju ugrađen Thread granični ruter.
- Različiti građevinski materijali i mesto postavljanja proizvoda mogu da utiču na domet bežične veze.

Bezbednost i usklađenost

UPOZORENJE

- Koristi samo u zatvorenom prostoru.
- Proizvod baci ako je oštećen.
- Nemoj potapati u vodu ili druge tečnosti.
- Proizvod je pogodan da se montira samo na visinu do 2 m.
- Baterije čuvaj dalje od dece.
- Nemoj koristiti baterije koje su skoro prazne ili prazne.
- Uvek stavi baterije pazeći na polove (+/-).
- Ako se bilo koja baterija zameni pogrešnom vrstom, to može izazvati rizik od požara ili eksplozije.
- Ne mešaj baterije raznih kapaciteta, vrsta ili datuma proizvodnje.
- Baterije treba predati na recikliranje u skladu s lokalnim regulativama o životnoj sredini, radi ispravnog uklanjanja otpada.
- Radna temperatura: 0° C do 40° C (32° F do 104° F).

Tehnički podaci

BILRESA

Vrsta: E2490

Ulaz: 2 x AAA/HR03

Domet: 10 m bez prepreka.

Radna frekvencija: 2402 - 2480 MHz

Vrsta: E2704

Ulaz: 2 x AAA/HR03

Domet: 10 m bez prepreka.

Radna frekvencija: 2402 - 2480 MHz

Preporučene vrste baterija

LADDA AAA HR03 punjive baterije.

Proizvođač: IKEA of Sweden AB

Adresa: Box 702 SE-343 81 Älmhult ŠVEDSKA



Simbol precrtna kanta na točkovima upućuje da dati proizvod treba odložiti odvojeno od ostalog otpada u domaćinstvu. Proizvod treba predati na reciklažu u skladu s važećim propisima za odlaganje otpada i zaštitu životne sredine. Odvajanjem označenog proizvoda od otpada iz domaćinstva pomažeš da se smanji obim otpada koji se izručuje na spaljivanje i deponiju, a time ćeš umanjiti neželjeni učinak na ljudsko zdravlje i životnu sredinu. Radi bližih obaveštenja, molimo obrati se robnoj kući IKEA.

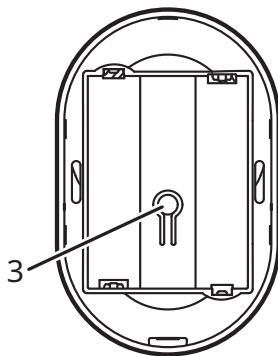
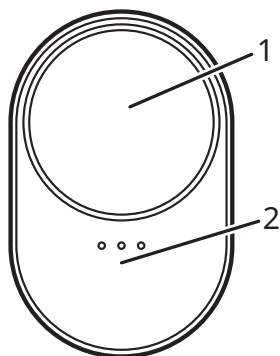

Opis izdelka

BILRESA daljinski upravljalnik z drsnim kolescem je namenjen upravljanju največ 3 skupin izdelkov hkrati. Ta pametni izdelek ima certifikat Matter in deluje s sistemom IKEA Home smart in tudi vsakim drugim pametnim sistemom, ki uporablja standard Matter. Če želiš izdelek uporabljati brez pametnega sistema, ga seznanjaj neposredno s pametnim izdelkom IKEA.

Prvi koraki

S sistemom IKEA Home smart

Za povezavo s sistemom IKEA Home smart sta potrebni IKEA kontrolna enota in aplikacija IKEA Home smart.

1. Daljinski upravljalnik vključi tako, da vanj vstaviš 2 bateriji AAA HR03. Samodejno se bo vključil in za 15 minut omogočil seznanjanje s sistemom IKEA Home smart.
2. Skeniraj QR kodo na rumeni podlagi in sledi navodilom v aplikaciji IKEA Home smart, da povežeš daljinski upravljalnik s sistemom. Vsak izdelek ima unikatno QR kodo.

Da daljinski upravljalnik spet preide v način za seznanjanje, odpri razdelek za baterije in pritisni gumb sistema.

S pametnim sistemom s certifikatom Matter

Za povezavo s pametnim sistemom, ki uporablja standard Matter, sta potrebni kontrolna enota in aplikacija istega proizvajalca.

1. Daljinski upravljalnik vključi tako, da vanj vstaviš 2 bateriji AAA HR03. Samodejno se bo vključil in za 15 minut omogočil seznanjanje s pametnim sistemom s certifikatom Matter.
2. Skeniraj Matter QR kodo na sprednji strani knjižice Nasveti in navodila za nego in sledi navodilom v aplikaciji proizvajalca. Matter QR koda je natisnjena tudi na daljinskem upravljalniku.

Da daljinski upravljalnik spet preide v način za seznanjanje, odpri razdelek za baterije in pritisni gumb sistema.

Brez pametnega sistema

Pametne izdelke IKEA je mogoče med seboj neposredno povezati brez uporabe pametnega sistema.

Z vsako od 3 skupin na daljinskem upravljalniku seznanjaj enega ali več pametnih izdelkov. Med skupinami izdelkov preklapljaš tako, da pritisneš tipko pod LED lučkami. Vsaka lučka upravlja drugo skupino izdelkov.

Daljinski upravljalnik vključi tako, da vanj vstaviš 2 bateriji AAA HR03. 4-krat na kratko pritisni gumb sistema, daljinski upravljalnik pa naj bo največ 5 cm oddaljen od pametnega izdelka, s katerim ga želiš seznaniti. Način za seznanjanje bo na voljo 30 sekund in je privzeto nastavljen za dodajanje k skupini 1.

Ko je skupina 1 povezana vsaj z enim pametnim izdelkom, je za seznanjanje na voljo tudi skupina 2. Večkrat pritisni pod LED lučke, dokler ne zasveti skupina 2. Za dodajanje izdelkov tej skupini sledi zgoraj navedenim navodilom za seznanjanje. Ko je skupina 2 povezana vsaj z enim izdelkom, je za seznanjanje na voljo tudi skupina 3.

Pomni: z eno skupino na daljinskem upravljalniku lahko upravljaš največ 10 pametnih izdelkov IKEA, ki so neposredno seznanjeni z njim. Če so izdelki, ki jih želiš seznaniti, blizu skupaj, je treba med dodajanjem novega izdelka izključiti že povezane izdelke in prekiniti povezavo z njimi.

Uporaba izdelka

Dršno kolesce (1)

Za upravljanje vseh izdelkov v skupini: dršno kolesce, enkratni pritisk, večkratni pritisk in dolg pritisk. Upoštevaj, da so funkcije kolesca odvisne od tipa izdelka, povezanega s daljinskim upravljalnikom, in sistema, s katerim je povezan.

Tipka pod LED lučkami (2)

Pritisni za prekop med skupinami izdelkov.

Gumb sistema (3)

Pritisni, da senzor preide v način za seznanjanje ali če želiš izvesti ponastavitev.

Gumbi in tipke za pametne izdelke IKEA

	Dršno kolesce (pritisni)	Dršno kolesce (pomakni)	Tipka pod LED lučko	Gumb sistema
Osvetlitev	<ul style="list-style-type: none"> enkratni pritisk: VKLOP/IZKLOP dvakratni pritisk: naslednja barva trikratni pritisk: predhodna barva 	<ul style="list-style-type: none"> pomik levo in desno: zatemnitev luči 	<ul style="list-style-type: none"> enkratni pritisk: naslednja skupina izdelkov 	<ul style="list-style-type: none"> enkratni pritisk: način za seznanjanje s pametnim sistemom; hiter 4-kratni pritisk: neposredno seznanjanje s pametnim izdelkom IKEA
Zvočniki	<ul style="list-style-type: none"> enkratni pritisk: PREDVAJANJE/PREKINITEV dvakratni pritisk: naslednja pesem trikratni pritisk: predhodna pesem 	<ul style="list-style-type: none"> pomik levo in desno: povečanje/zmanjšanje glasnosti 	<ul style="list-style-type: none"> enkratni pritisk: naslednja skupina izdelkov 	<ul style="list-style-type: none"> enkratni pritisk: način za seznanjanje s pametnim sistemom
Vtiči	<ul style="list-style-type: none"> enkratni pritisk: VKLOP/IZKLOP 	N/A	<ul style="list-style-type: none"> enkratni pritisk: naslednja skupina izdelkov 	<ul style="list-style-type: none"> enkratni pritisk: način za seznanjanje s pametnim sistemom hiter 4-kratni pritisk: neposredno seznanjanje s pametnim izdelkom IKEA

Način za seznanjanje

Da se lahko daljinski upravljalnik poveže s sistemom IKEA Home smart, katerim koli drugim Matter, pritisni gumb sistema, ki uporablja standard Matter, ali neposredno s pametnim izdelkom IKEA, mora biti v načinu za seznanjanje.

Za povezavo s sistemom IKEA Home smart ali katerim koli drugim sistemom, ki uporablja standard Matter, pritisni gumb sistema, da daljinski upravljalnik preide v način za seznanjanje. Seznanjanje bo mogoče 15 minut. Med seznanjanjem utripajo vse 3 LED lučke, ko je povezava vzpostavljena, pa dvakrat utripnejo.

Za neposredno povezavo s pametnim izdelkom IKEA 4-krat na kratko pritisni gumb sistema. Skupino izberi s pritiskom na tipko pod LED lučkami, daljinski upravljalnik pa naj bo največ 5 cm oddaljen od pametnega izdelka, s katerim ga želi seznaniti. Seznanjanje bo mogoče 30 sekund. Med seznanjanjem hitro utripa bela LED lučka, ki označuje izbrano skupino, ki je povezava vzpostavljena, pa dvakrat utripne.

Upoštevaj, da mora biti v vsako skupino dodan vsaj en pametni izdelek, preden lahko dodaš izdelke v naslednjo skupino.

Tovarniška ponastavitev

Za ponastavitev daljinskega upravljalnika odpri razdelek za baterije in pritisni gumb sistema za 10 sekund oz. dokler rdeča LED lučka ne neha utripati. Samodejno se bo ponovno zagnal in bo 15 sekund na voljo za seznanjanje s pametnim sistemom.

Vzdrževanje baterije

Ko sta bateriji skoraj prazni, ob pritisku na katerikoli gumb ali tipko rdeča LED lučka dvakrat utripne. Če je daljinski upravljalnik povezan s sistemom IKEA Home smart, je stanje baterij vidno tudi v aplikaciji IKEA Home smart. Z 2 novima LADDA baterijama AAA HR03 daljinski upravljalnik navadno deluje približno 24 mesecev.

Navodila za nego

Izdelek očistiš tako, da ga obrišeš s suho krpo.

Dobro je vedeti

- Če je izdelek povezan s sistemom IKEA Home smart, so v aplikaciji IKEA Home Smart na voljo dodatne funkcije.
- Če je izdelek povezan z drugim pametnim sistemom, ki uporablja standard Matter, se pri proizvajalcu pozanimaj o razpoložljivih funkcijah.
- Ta izdelek za komunikacijo z drugimi pametnimi izdelki uporablja tehnologijo Thread. Za povezavo s sistemi s standardom Matter je potreben mejni usmerjevalnik Thread. Mnogi pametni izdelki in kontrolne enote imajo mejni usmerjevalnik Thread že vgrajen.
- Različni gradbeni materiali in položaj izdelka lahko vplivajo na domet brezžične povezave.

Varnost in skladnost

OPOZORILO

- Uporabljalj samo v zaprtih prostorih.
- Zavrzi izdelek, če je poškodovan.
- Naprave nikoli ne potopi v vodo ali katerokoli drugo tekočino.
- Ta izdelek je primeren za namestitve največ 2 m visoko.
- Baterije hrani izven dosega otrok.
- Ne uporabljalj skoraj praznih ali praznih baterij.
- Baterije vedno vstavi tako, kot kažejo oznake polaritete (+/-).
- Pri zamenjavi katerekoli baterije z neustrezno baterijo obstaja nevarnost požara ali eksplozije.
- Hkrati ne uporabljalj baterij različnih kapacitet in tipov ali z različnim rokom trajanja.
- Iztrošene baterije odloži v ustrezen zabojnik za recikliranje, skladno z lokalnimi predpisi za odlaganje odpadkov.
- Temperatura med delovanjem: od 0 do 40° C (od 32 do 104° F).

Tehnični podatki

BILRESA

Vrsta: E2490

Vhod: 2 x AAA/HR03

Domet: 10 m na prostem.

Frekvenca delovanja: 2402 - 2480 MHz

Vrsta: E2704

Vhod: 2 x AAA/HR03

Domet: 10 m na prostem.

Frekvenca delovanja: 2402 - 2480 MHz

Priporočene vrste baterij:

LADDA polnilne baterije AAA HR03.

Proizvajalec: IKEA of Sweden AB

Naslov: Box 702 SE-343 81 Älmhult ŠVEDSKA



Znak s prečrtanim izvelčnim zabojnikom pomeni, da izdelek ne spada med običajne gospodinjske odpadke. Izdelek je treba zavreči oziroma reciklirati v skladu z lokalnimi okoljevarstvenimi predpisi. Z ločevanjem odpadkov se zmanjša količina odpadkov v sežigalnicah in na smetiščih in s tem morebiten negativen vpliv na človekovo zdravje in okolje. Dodatne informacije so na voljo v najbližji trgovini IKEA.

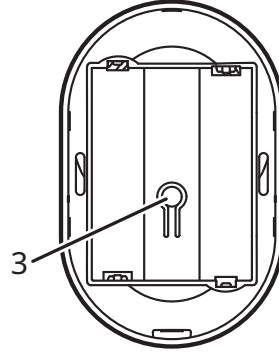
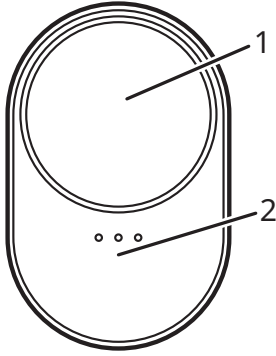

Ürün açıklaması

Kayıdırma tekerleğine sahip BILRESA uzaktan kumanda, 3 ürün grubuna kadar kontrol etmek için tasarlanmıştır. IKEA Home smart sistemi veya Matter standardını kullanan diğer sistemlerle çalışan Matter sertifikalı bir akıllı üründür. Akıllı bir sistem olmadan kullanmak için doğrudan IKEA'nın akıllı bir ürünü ile eşleştirin.

Başlarken

IKEA Home smart sistemi ile

IKEA Home smart sistemine bağlanmak için IKEA'nın bir ağ geçidi ve IKEA Home smart uygulaması gereklidir.

1. 2 adet AAA HR03 pil takarak uzaktan kumandayı açın. Otomatik olarak açılacak ve IKEA Home smart sistemine bağlanabilmek için 15 dakika boyunca eşleştirme moduna geçecektir.
2. Ambalajın sarı kapağındaki karekodu tarayın ve IKEA Home smart uygulamasındaki talimatları izleyerek uzaktan kumandayı sisteme bağlayın. Her ürünün kendine özgü bir karekodu bulunmaktadır.

Uzaktan kumandayı tekrar eşleştirme moduna geçirmek için pil bölmesini açın ve sistem düğmesine basın.

Matter sertifikalı akıllı sistem ile

Matter standardını kullanan bir akıllı sisteme bağlanmak için, aynı üreticinin ağ geçidi ve uygulaması gereklidir.

1. 2 adet AAA HR03 pil takarak uzaktan kumandayı açın. Matter sertifikalı akıllı sisteme bağlanabilmek için otomatik olarak açılacak ve 15 dakika boyunca eşleştirme moduna geçecektir.
2. Tavsiye ve Bakım Talimatlarının ön sayfasındaki Matter karekodunu tarayın ve akıllı ev üreticisinin uygulamasındaki talimatları izleyin. Matter Karekodu uzaktan kumandanın üzerine basılmıştır.

Uzaktan kumandayı tekrar eşleştirme moduna geçirmek için pil bölmesini açın ve sistem düğmesine basın.

Akıllı sistem olmadığı durumda

IKEA'nın akıllı ürünleri, akıllı bir sistem olmadan birbirleriyle doğrudan eşleştirilebilir.

Uzaktan kumandadaki 3 grubun her birine bir veya daha fazla akıllı ürünü eşleştirin. LED ışıkların altındaki düğmeye basarak ürün grupları arasında geçiş yapın. Her ışık farklı bir ürün grubunu kontrol eder.

2 adet AAA HR03 pil takarak uzaktan kumandayı açın. Sistem düğmesine 4 kez hızlıca basın ve uzaktan kumandayı eşleştirilecek akıllı ürüne 5 cm mesafede tutun. Eşleştirme modu 30 saniye boyunca açık kalacak ve varsayılan olarak ürün grubu 1'e ayarlanacaktır.

En az bir akıllı ürün grup 1'e bağlandığında, grup 2 eşleştirme için kullanılabilir hale gelir. LED ışıkları altında grup 2 yanana kadar basın ve ürünleri bu gruba bağlamak için yukarıdaki eşleştirme talimatlarını izleyin. Grup 2 en az bir ürüne bağlandığında, grup 3 bağlanabilir.

IKEA'nın en fazla 10 akıllı ürününün, uzaktan kumandadaki her bir grupla doğrudan eşleştirilerek kontrol edilebileceğini unutmayın. Eşleştirilmesi amaçlanan ürünler birbirine yakınsa, bir sonraki ürünü eklerken halihazırda bağlı olanları kapatın ve bağlantısını kesin.

Ürünü kullanırken

Tekerlek (1)

Tekerleği kaydırın, tek basış, çoklu basış ve uzun basış ile gruptaki tüm ürünleri kontrol edin. Tekerlek işlevleri, uzaktan kumandaya bağlı ürün türüne ve bağlı olduğu sisteme bağlıdır.

LED ışıkların altında kontrol (2)

Ürün grupları arasında geçiş yapmak için basın.

Sistem düğmesi (3)

Uzaktan kumandayı eşleştirme moduna geçirmek veya sıfırlamak için basın.

IKEA akıllı ürünleri için butonlar ve kumandalar

	Kayıdırma tekerleği (basma)	Kayıdırma tekerleği (kayıdırma)	LED ışık altında kontrol	Sistem düğmesi
Işıklar	<ul style="list-style-type: none">• tek basma: AÇIK/KAPALI• çift basma: sonraki renk• üç defa basma: önceki renk	<ul style="list-style-type: none">• sola ve sağa kaydırma: ışıkları kısma	<ul style="list-style-type: none">• tek basma: sonraki ürün grubu	<ul style="list-style-type: none">• tek basma: akıllı bir sistemle eşleştirme modu;• 4 kez hızlı basma: IKEA'nın akıllı ürünü ile doğrudan eşleştirme
Hoparlörler	<ul style="list-style-type: none">• tek basma: OYNAT/DURAKLAT• çift basma: sonraki parça• üç defa basma: önceki parça	<ul style="list-style-type: none">• sola ve sağa kaydırma: ses seviyesi yukarı/aşağı	<ul style="list-style-type: none">• tek basma: sonraki ürün grubu	<ul style="list-style-type: none">• tek basma: akıllı bir sistemle eşleştirme modu
Fişler	<ul style="list-style-type: none">• tek basma: AÇIK/KAPALI	N/A	<ul style="list-style-type: none">• tek basma: sonraki ürün grubu	<ul style="list-style-type: none">• tek basma: akıllı bir sistemle eşleştirme modu• 4 kez hızlı basma: IKEA'nın akıllı bir ürünüyle doğrudan eşleştirme

Eşleştirme modu

Uzaktan kumanda, IKEA Home smart sistemine, Matter standardını kullanan herhangi bir sisteme bağlanmak veya IKEA'nın akıllı ürünleriyle doğrudan eşleştirmek için eşleştirme modunda olmalıdır.

IKEA Home smart sistemine veya Matter standardını kullanan başka bir sisteme bağlanmak için, sistem düğmesine basarak uzaktan kumandayı eşleştirme moduna geçirin. Eşleştirme 15 dakika boyunca açık olacaktır. Eşleştirme sırasında 3 LED'in tümü yanıp sönecek ve bağlantı kurulduktan sonra iki kez yanıp sönecektir.

IKEA'nın akıllı ürünleriyle doğrudan eşleştirmek için sistem düğmesine 4 kez hızlıca basın. LED ışıklarının altındaki kontrol düğmesine basarak bir grup seçin ve uzaktan kumandayı eşleştirecek akıllı ürüne 5 cm mesafede tutun. Eşleştirme modu 30 saniye boyunca açık kalacaktır. Seçilen gruba atanan LED, eşleştirme sırasında hızlı bir şekilde yanıp sönecek ve bağlandıktan sonra iki kez yanıp sönecektir.

Lütfen dikkat: Her grup, diğer ürünlerin bir sonraki gruba eşleştirilebilmesi için en az bir akıllı ürüne ihtiyaç duyar.

Fabrika ayarları

Uzaktan kumandayı sıfırlamak için, pil bölmesini açın ve sistem düğmesini 10 saniye boyunca veya kırmızı LED ışığı yanıp sönmeyi durdurana kadar basılı tutun. Otomatik olarak yeniden başlatılacak ve 15 dakika boyunca akıllı bir sistemle eşleştirilmeye hazır olacaktır.

Pil bakımı

Pil zayıfladığında, herhangi bir düğmeye veya kontrole basıldığında kırmızı bir LED ışığı iki kez yanıp sönecektir. Uzaktan kumanda bir IKEA Home smart sistemine bağlıysa, pil durumu IKEA Home smart uygulamasında da gösterilecektir. 2 x yeni LADDA AAA HR03 piller, değiştirilmeleri gerekmeden önce genellikle 24 ay boyunca uzaktan kumandaya güç sağlayacaktır.

Bakım talimatları

Ürünü temizlemek için kuru bir bezle siliniz.

Bilmekte fayda var

- Ürün bir IKEA Home smart sistemine bağlıysa, IKEA Home smart uygulamasında ek özellikler mevcuttur.
- Ürün Matter standardını kullanan bir akıllı sisteme bağlıysa, mevcut özellikler için üreticiye danışın.
- Bu ürün, diğer akıllı ürünlerle iletişim kurmak için Thread teknolojisini kullanır. Matter sistemlerine bağlanmak için bir Thread sınır yönlendiricisi gereklidir. Birçok akıllı üründe veya ağ geçidinde yerleşik bir Thread sınır yönlendiricisi bulunur.
- Farklı yapı malzemeleri ve ürünün yerleştirilmesi kablosuz bağlantı aralığını etkileyebilir.

Güvenlik ve uyumluluk

UYARI

- Yalnızca iç mekan kullanımı için önerilir.
- Hasar varsa ürünü atınız.
- Su veya başka bir sıvı içine batırmayınız.
- Ürün yalnızca 2 m'ye kadar olan yüksekliklerde montaj için uygundur.
- Pilleri çocukların ulaşamayacağı şekilde muhafaza ediniz.
- Şarjı azalmış veya boş pilleri kullanmayınız.
- Pilleri her zaman kutup göstergelerine (+/-) göre yerleştirin.
- Pillerin yanlış tipte bir pille değiştirilmesi, yangın veya patlama riskine yol açabilir.
- Farklı kapasitelere, tiplere veya tarih damgalarına sahip pilleri karıştırmayınız.
- Piller atık imhası için yerel çevre düzenlemelerine uygun olarak geri dönüşüm için teslim edilmelidir.
- Çalışma sıcaklığı: 0° C - 40° C (32° F - 104° F).

Teknik bilgi

BILRESA

Tip: E2490

Giriş: 2 x AAA/HR03

Erişim: Açık havada 10 m

Çalışma frekansı: 2402 - 2480 MHz

Tip: E2704

Giriş: 2 x AAA/HR03

Erişim: Açık havada 10 m

Çalışma frekansı: 2402 - 2480 MHz

Tavsiye edilen pil türleri

LADDA AAA HR03 şarj edilebilir piller.

Üretici: IKEA İsveç AB

Adres: Box 702 SE-343 81 Älmhult ISVEÇ



Üzerinde çarpı işareti bulunan tekerlekli çöp kutusu sembolü, o ürünün ev atıklarından ayrı olarak çöpe atılması gerektiğini belirtir. Ürün, çöpe atılması gerektiğinde geri dönüşüm için yerel çevre düzenlemesi kurallarına uygun olarak çöpe veya toplama noktalarına bırakılmalıdır. Bu sembole sahip ürünlerin doğru bir şekilde çöpe atılması, yakma veya depolanma için gönderilen atık miktarının azalmasına ve insan sağlığı ve çevre üzerindeki olası olumsuz etkilerini en aza indirmeye yardımcı olacaktır. Daha fazla bilgi için, IKEA mağazası ile irtibata geçiniz.

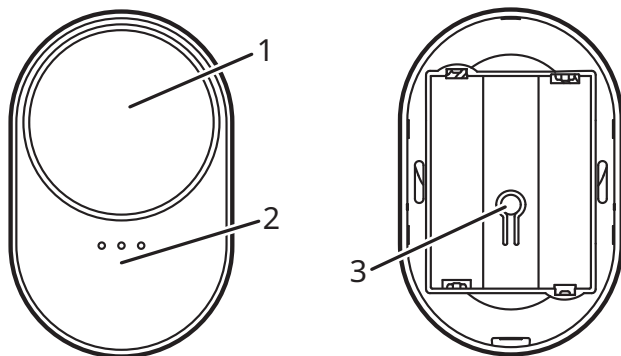

产品描述

BILRESA 毕列萨 带滚轮遥控器可控制最多3组产品。这款智能产品已获得Matter认证，可与IKEA HOME SMART 宜家智能家居系统或任何其他使用Matter标准的系统搭配使用。可直接将该产品与宜家智能产品配对，无需使用智能系统。

开始使用

可与IKEA HOME SMART 宜家智能家居系统搭配使用

要连接IKEA HOME SMART 宜家智能家居系统，需要使用宜家集线器和IKEA Home Smart APP（宜家智能家居APP）。

1. 放入2节AAA HR03电池，打开遥控器开关。它将自动开启并进入配对模式，持续15分钟，以连接到IKEA HOME SMART 宜家智能家居系统。
2. 扫描包装中黄色封面上的二维码，然后按照IKEA Home Smart APP（宜家智能家居APP）中的说明将遥控器连接到系统。每件产品都有唯一的二维码。

要将遥控器重新置于配对模式，请打开电池盒盖并按下系统按钮。

使用获得Matter认证的智能系统

要连接到使用Matter标准的智能系统，需要使用由同一制造商提供的集线器和应用程序。

1. 放入2节AAA HR03电池，打开遥控器开关。它将自动开启并进入配对模式，持续15分钟，以连接到获得Matter认证的智能系统。
2. 扫描建议与保养说明封面上的Matter二维码，然后按照制造商的智能家居应用程序中的说明进行操作。遥控器上也印有Matter二维码。

要将遥控器重新置于配对模式，请打开电池盒盖并按下系统按钮。

不使用智能系统

宜家智能产品无需使用智能系统即可直接配对。

将一个或多个智能产品与遥控器上的3个产品组分别配对。按下LED灯下方按钮即可在产品组之间切换。每个灯控制不同的产品组。

放入2节AAA HR03电池，打开遥控器开关。快速按下系统按钮4次，并将遥控器放在距离要配对的智能产品5cm以内的位置。配对模式将打开并持续30秒，默认连接到产品组1。

当至少有一件智能产品连接到产品组1时，产品组2将可进行配对。按住LED灯下方按钮，直到产品组2亮起，然后按照上述配对说明将产品连接到该产品组。当产品组2连接到至少一件产品后，即可连接产品组3。

请注意，通过直接配对，遥控器的每个产品组最多可以控制10件宜家智能产品。如果要配对的产品靠得很近，请在添加下一个产品时关闭并断开已连接的产品。

使用产品

滚轮(1)

滚动滚轮、单次按下、多次按下和长按以控制产品组中的所有产品。

请注意，滚轮功能取决于连接到遥控器的产品类型及其所连接的系统。

LED灯下方控件(2)

按下可在产品组之间切换。

系统按钮(3)

按下该按钮可使遥控器进入配对模式或重置。

用于控制宜家智能产品的按钮和控件

	滚轮 (按下)	滚轮 (滚动)	LED灯下方控件	系统按钮
照明灯	<ul style="list-style-type: none">按一下: 打开/关闭按两下: 下一种颜色按三下: 上一种颜色	<ul style="list-style-type: none">左右滚动: 调节灯光亮度	<ul style="list-style-type: none">按一下: 下一个产品组	<ul style="list-style-type: none">按一下: 开启与智能系统的配对模式;快速按4下: 与宜家智能产品直接配对
音箱	<ul style="list-style-type: none">按一下: 播放/暂停按两下: 下一首歌曲按三下: 上一首歌曲	<ul style="list-style-type: none">左右滚动: 调低/调高音量	<ul style="list-style-type: none">按一下: 下一个产品组	<ul style="list-style-type: none">按一下: 开启与智能系统的配对模式
插头	<ul style="list-style-type: none">按一下: 打开/关闭	不适用	<ul style="list-style-type: none">按一下: 下一个产品组	<ul style="list-style-type: none">按一下: 开启与智能系统的配对模式快速按4下: 与宜家智能产品直接配对

配对模式

遥控器需要处于配对模式才能连接到IKEA HOME SMART 宜家智能家居系统或任何使用Matter标准的系统, 或与宜家智能产品直接配对。

要连接到IKEA HOME SMART 宜家智能家居系统或其他任何使用Matter标准的系统, 请按下系统按钮将遥控器置于配对模式。配对模式将打开并持续15分钟。配对时3个LED灯都会闪烁, 连接成功后会闪烁两次。

要与宜家智能产品直接配对, 请快速按下系统按钮4次。按下LED灯下方控件即可选择产品组, 并将遥控器放在距离要配对的智能产品5cm以内的位置。配对模式将打开并持续30秒。分配给所选产品组的LED灯将在配对时快速闪烁, 然后在连接成功后闪烁两次。

请注意, 每个产品组至少需要配对一个智能产品, 然后其他产品才能与下一个产品组配对。

恢复出厂设置

要重置遥控器, 请打开电池盒盖并按住系统按钮10秒钟或直到红色LED灯停止闪烁。它将自动重启并可与智能系统持续配对15分钟。

电池养护

如果电池电量低, 按下任意按钮或控件时, 红色LED灯会闪烁两次。如果遥控器连接到IKEA HOME SMART 宜家智能家居系统, IKEA Home Smart APP (宜家智能家居APP) 也会显示电池状态。2节全新LADDA 拉达 AAA HR03电池通常可以为遥控器供电24个月, 之后才需要更换。

保养说明

如要清洁本产品, 请用干布擦拭。

使用须知

- 如果本产品连接到IKEA HOME SMART 宜家智能家居系统, 其他功能也会显示在IKEA Home Smart APP (宜家智能家居APP) 中。
- 如果本产品连接到使用Matter标准的另一个智能系统, 请咨询制造商以了解可用的功能。
- 本产品采用Thread技术与其他智能产品进行通信。需要使用Thread边界路由器以连接到Matter系统。许多智能产品或集线器都内置了Thread边界路由器。
- 建筑材料和产品放置位置的差异会影响无线连接的范围。

安全与法规

警告

- 仅可在室内使用。
- 产品损坏后请丢弃。
- 切勿浸入水中或其他液体中。
- 本产品仅适合安装在2米以下的高度。
- 请将电池放在儿童接触不到的地方。
- 请勿使用电量低或电量耗尽的电池。
- 请始终按照正负极指示(+/-)正确插入电池。
- 如果将其中一颗电池更换为不合适的电池类型, 则存在火灾或爆炸的风险。
- 请勿将不同容量、类型或日期的电池混合使用。
- 请根据当地废物处置相关的环保法规妥善处理废电池, 以便回收利用。
- 工作温度: 0° C至40° C (32° F至104° F)。

技术数据

BILRESA

类型: E2490

输入: 2 x AAA/HR03

连接范围: 户外10 m。

工作频率: 2402 - 2480MHz

类型: E2704

输入: 2 x AAA/HR03

连接范围: 户外10 m。

工作频率: 2402 - 2480MHz

推荐电池类型

LADDA 拉达 AAA HR03充电电池。

制造商: IKEA of Sweden AB

地址: Box 702, SE-343 81 Älmhult, SWEDEN



带十字的垃圾桶标志代表该产品必须与家用垃圾分开处理。同时对产品的处理必须符合当地关于废物处理的相关规定。每做一次分类, 就减少了送入焚烧炉和垃圾填埋场垃圾的数量, 进而将不利于人类身体健康和环境的负面影响最小化。想了解更多, 请联系当地宜家商场。

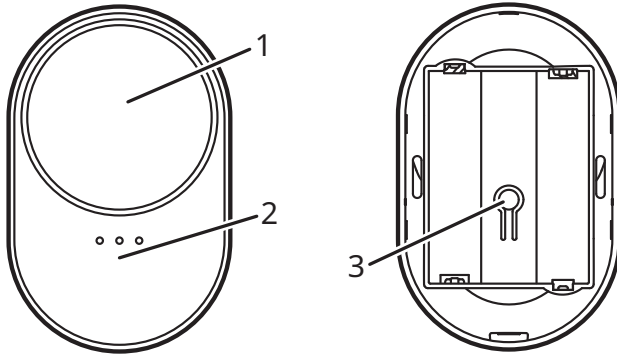

產品描述

BILRESA附滾輪遙控器可控制最多3組產品。此為通過Matter認證的智慧產品，可搭配IKEA Home smart系統或任何採用Matter標準的系統使用。直接將產品與IKEA的智慧產品進行配對，無需智慧系統即可使用。

開始使用

IKEA Home smart系統

如要連接IKEA Home smart系統，你需要一個IKEA橋接器和安裝IKEA Home smart應用程式

1. 裝入2枚4號 HR03電池，啟動遙控器。它即能自動啟動並進入維持15分鐘的配對模式，讓你可以連接IKEA Home smart系統。
2. 掃描包裝內黃色封面上的QR code，然後按IKEA Home smart應用程式內的說明，將遙控器連接到系統上。每個產品都有專用QR code。

打開電池盒並按下系統按鈕，即可將遙控器重新回到配對模式

有Matter認證的智慧產品系統

要連接使用Matter標準的智慧系統時，你需要配備同一廠商生產的橋接器和應用程式。

1. 裝入2枚4號/AAA HR03以啟動遙控器。感應器將自動開機並進入配對模式，持續15分鐘，以連接到Matter認證的智慧系統。
2. 掃描建議和保養說明面套上的Matter QR Code，並按照smart home製造商使用程式的指示進行操作。遙控器上亦印有Matter QR Code。

打開電池盒並按下系統按鈕，即可將遙控器重新回到配對模式

沒有智慧系統時

即使沒有智慧系統，IKEA的智慧產品也可以直接配對。

可以將1個或多個智慧產品與遙控器上的3個組別進行配對。按動LED燈下方來切換產品組別。每盞燈控制不同組別的產品。

裝入2枚4號HR03以啟動遙控器。快速按下系統按鈕4次，然後將遙控器靠近要配對的智慧產品，距離不超過5公分。配對模式將維持30秒，並預設為第1組別。

當最少有1款智慧產品配對到第1組別時，就可以進行第2組別的配對。按LED燈下方直至第2組別亮起並按照上面的配對說明，將產品配對到該組別內。當最少有1款產品配對到第2組別時，就可以進行第3組別的配對。

注意，遙控器的每個組別，透過直接配對，最多可以控制10個IKEA的智慧產品。如果要配對的產品相互的距離較近，請在配對下一件產品時關掉並中斷已連接的產品。

產品使用

滾輪(1)

轉動滾輪，單按一下，重覆按動和長按，就能控制組別內的所有產品。

注意：滾輪功能取決於連接到遙控器的產品類型及其連接的系統。

控制鈕設在LED燈下(2)

按此可切換產品組別。

系統按鈕 (3)

按此將遙控器變成配對模式或重置。

IKEA智慧產品的按鈕和控制

	滾輪 (按動)	滾輪 (滾動)	控制鈕設在LED燈下	系統按鈕
照明燈	<ul style="list-style-type: none">按1次：開/關按2次：變換顏色按3次：切換回前一個顏色	<ul style="list-style-type: none">左右滾動：調暗燈光	<ul style="list-style-type: none">按1次：下一個產品組別	<ul style="list-style-type: none">按1次：和智慧系統進行配對模式快按4次，和IKEA一個智慧產品直接配對
喇叭	<ul style="list-style-type: none">按1次：播放/暫停按2次：播放下一個曲目按3次：返回前一個曲目	<ul style="list-style-type: none">左右滾動：調節音量	<ul style="list-style-type: none">按1次：下一個產品組別	<ul style="list-style-type: none">按1次：和智慧產品配對模式
插頭	<ul style="list-style-type: none">按1次：開/關	N/A	<ul style="list-style-type: none">按1次：下一個產品組別	<ul style="list-style-type: none">按1次：和智慧系統進行配對模式快按4次：和IKEA一個智慧產品直接配對

配對模式

遙控器需要進入配對模式，才能連接採用Matter標準的系統；或直接與使用Matter標準的系統；或直接和IKEA的智慧產品進行配對。

要連接IKEA Home smart智慧系統或其他任何使用Matter標準的系統時，可按系統按鈕，以便將遙控器設定至配對模式。配對將開放15分鐘。進行配對時，3盞LED燈將會閃動；成功連接時，LED燈將閃動兩次。

快按系統按鈕4次，即能直接連接IKEA的智慧產品。快速按下系統按鈕4次，然後將遙控器靠近要配對的智慧產品，距離不超過5公分。配對模式將啟動並持續30秒。在配對過程中，所選組別的LED指示燈將快速閃動，並在成功連接後閃動兩次。

請注意，每個組別至少需要完成配對一個智慧／能產品後，方可為另外一個產品配對下一組別。

原廠設定

要重設遙控器，請打開電池盒，持續按下系統按鈕10秒或直至紅色LED燈號停止閃動。遙控器將自動重啟，並可與智慧系統進行15分鐘配對。

電池保養

當按動任何按鈕或控制時，紅色LED燈閃動兩次時，表示電量不足。如果遙控器有連接IKEA Home smart系統時，IKEA Home smart應用程式亦會同時顯示電水平。遙控器需使用兩枚新的LADDA 4號/AAA電池來運作，一般可以使用24個月。

保養說明

請用乾布將產品擦拭乾淨。

建議事項

- 如果產品有連接IKEA Home smart系統，IKEA Home smart應用程式將能提供額外功能。
- 如果產品有連接其他使用Matter標準的的智慧系統，可向製造商查詢可提供的功能。
- 這產品使用Thread科技和其他產品智慧產品進行通訊。需要Thread網絡核心來連接Matter系統。許多智慧產品或橋接器，均內置有Thread網絡核心。
- 不同的建築材料和產品放置的位置將影響無線連接範圍。

安全及法規

警告

- 僅適合室內使用。
- 如果發現受損，請丟棄產品。
- 切勿將其浸泡於水或其他液體中。
- 本產品的最高安裝高度為2公尺。
- 請將電池放在兒童無法觸及之處。
- 切勿使用電量不足或已耗盡的電池。
- 請依照電池的正負極標示(+/-)正確安裝電池。
- 使用不合適的電池類型，可能會引致火災或爆炸。
- 請勿混合使用不同容量、類型或日期標識的電池
- 應依照當地規定回收電池。
- 操作溫度：0° C 至 40° C (32° F 至 104° F)

技術規格

產品名稱：遙控器

型號：BILRESA遙控器 智慧/滾輪

輸入：2 x AAA/HR03

範圍：10公尺(無遮擋物件)

工作頻率：2402-2480 MHz

建議電池型號

LADDA HR03 充電電池。

委製商：IKEA of Sweden AB

地址：Box 702 SE-343 81 Älmhult SWEDEN

注意！

取得審驗證明之低功率射頻器材，非經核准，公司、商號及使用者均不得擅自變更頻率、加大功率或變更原設計之特性及功能。

低功率射頻器材之使用不得影響飛航安全及干擾合法通信；經發現有干擾現象時，應立即停用，並改善至無干擾時方得繼續使用。

前述合法通信，指依電信管理法規定作業之無線電通信。低功率射頻器材須忍受合法通信或工業、科學及醫療用電波輻射性電機設備之干擾。



垃圾桶畫叉圖案表示產品不可當作家庭廢棄物丟棄。產品須依當地廢棄物規定丟棄處理。與家庭廢棄物分開擺放，可幫助減少送往焚化爐或掩埋場的廢棄物數量，並降低可能危害人體健康和環境的機會。請向IKEA客服部取得更多相關資訊。

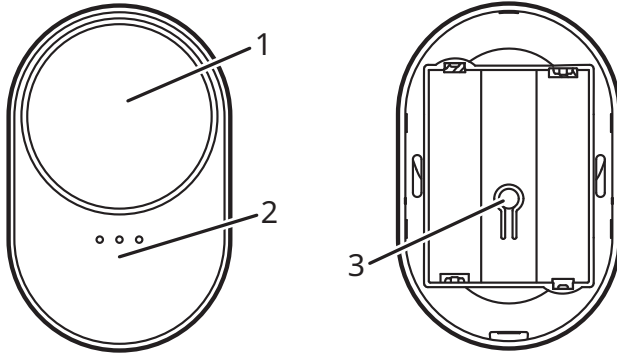

제품설명

BILRESA 빌레사 스크롤 휠 리모컨은 제품 그룹을 최대 3개까지 제어하도록 설계되었습니다. Matter 인증을 받은 스마트 제품으로, 이케아 홈스마트 시스템 또는 Matter 표준을 사용하는 다른 시스템과 작동됩니다. 스마트 시스템 없이 사용하려면 이케아의 스마트 제품과 직접 페어링하세요.

시작하기

이케아 홈스마트 시스템에서 작동

이케아 홈스마트 시스템에 연결하려면 이케아 허브와 이케아 홈스마트 앱이 필요합니다.

1. AAA HR03 배터리 2개를 넣어 리모컨을 켭니다. 전원이 자동으로 켜지고 이케아 홈스마트 시스템과 연결할 수 있도록 15분 동안 페어링 모드로 들어갑니다.
2. 포장에 있는 노란색 커버의 QR 코드를 스캔한 후, 이케아 홈스마트 앱의 안내에 따라 리모컨을 시스템에 연결합니다. 제품마다 고유한 QR 코드가 있습니다.

다시 페어링 모드로 돌아가려면 배터리를 열고 시스템 버튼을 누르세요.

Matter 인증 스마트 시스템 사용

Matter 표준을 사용하는 스마트 시스템에 연결하려면 동일한 제조업체의 허브와 앱이 필요합니다.

1. AAA HR03 배터리 2개를 넣어 리모컨을 켭니다. 전원이 자동으로 켜지고 Matter 인증 스마트 시스템과 연결할 수 있도록 15분 동안 페어링 모드로 들어갑니다.
2. 지침 및 관리방법의 앞표지에 있는 Matter QR 코드를 스캔한 후, 스마트 홈 제조업체 앱의 안내를 따르세요. Matter QR 코드는 리모컨에도 인쇄되어 있습니다.

다시 페어링 모드로 돌아가려면 배터리를 열고 시스템 버튼을 누르세요.

스마트 시스템 없이 사용

이케아의 스마트 제품은 스마트 시스템 없이 서로 직접 페어링할 수 있습니다.

리모컨의 3개 그룹 각각에 하나 이상의 스마트 제품을 페어링하세요. LED 표시등 아래를 눌러 제품 그룹 간을 전환할 수 있습니다. 각 LED 표시등은 서로 다른 제품 그룹을 제어합니다.

AAA HR03 배터리 2개를 넣어 리모컨을 켭니다. 시스템 버튼을 빠르게 4번 누른 후, 리모컨을 페어링할 스마트 제품에서 5cm 이내로 가까이 두세요. 페어링 모드가 30초 동안 활성화되며, 기본 값은 제품 그룹 1입니다.

그룹 1에 스마트 제품이 하나 이상 연결되면 그룹 2를 페어링할 수 있습니다. LED 표시등 아래를 눌러 그룹 2가 켜지면 위의 페어링 지침에 따라 해당 그룹에 제품을 연결하세요. 그룹 2에 제품이 하나 이상 연결되면 그룹 3도 연결할 수 있습니다.

리모컨 내 각 그룹별로 최대 10개의 이케아 스마트 제품을 직접 페어링하여 제어할 수 있습니다. 페어링하려는 제품들이 가까이 있을 경우, 다음 제품을 추가할 때 이미 연결한 제품은 전원을 끄고 연결을 해제하세요.

제품 사용하기

휠 (1)

휠을 스크롤하고, 한 번 누르고, 여러 번 누르고, 길게 눌러 그룹의 모든 제품을 제어합니다.

휠 기능은 리모컨에 연결된 제품 유형 및 연결된 시스템에 따라 다릅니다.

LED 표시등 아래의 컨트롤 (2)

눌러서 제품 그룹 간을 전환합니다.

시스템 버튼 (3)

눌러서 리모컨을 페어링 모드로 전환하거나 재설정합니다.

이케아 스마트 제품의 버튼/컨트롤

	스크롤 휠(누르기)	스크롤 휠(스크롤)	LED 표시등 아래의 컨트롤	시스템 버튼
조명	<ul style="list-style-type: none"> 한 번 누르기: 켜기/끄기 두 번 누르기: 다음 색상 세 번 누르기: 이전 색상 	<ul style="list-style-type: none"> 왼쪽/오른쪽 스크롤: 밝기 조절 	<ul style="list-style-type: none"> 한 번 누르기: 다음 제품 그룹 	<ul style="list-style-type: none"> 한 번 누르기: 스마트 시스템과 페어링 모드 빠르게 4번 누르기: 이케아 스마트 제품과 직접 페어링
스피커	<ul style="list-style-type: none"> 한 번 누르기: 재생/일시정지 두 번 누르기: 다음 트랙 세 번 누르기: 이전 트랙 	<ul style="list-style-type: none"> 왼쪽/오른쪽 스크롤: 음량 크게/작게 	<ul style="list-style-type: none"> 한 번 누르기: 다음 제품 그룹 	<ul style="list-style-type: none"> 한 번 누르기: 스마트 시스템과 페어링 모드
플러그	<ul style="list-style-type: none"> 한 번 누르기: 켜기/끄기 	N/A	<ul style="list-style-type: none"> 한 번 누르기: 다음 제품 그룹 	<ul style="list-style-type: none"> 한 번 누르기: 스마트 시스템과 페어링 모드 빠르게 4번 누르기: 이케아 스마트 제품과 직접 페어링

페어링 모드

리모컨을 이케아 홈스마트 시스템에 연결하거나, Matter 표준을 사용하는 시스템과 연결하거나, 이케아 스마트 제품과 직접 페어링하려면 리모컨이 페어링 모드에 있어야 합니다.

이케아 홈스마트 시스템이나 Matter 표준을 사용하는 시스템에 연결하려면 시스템 버튼을 눌러 리모컨을 페어링 모드로 전환합니다. 페어링은 15분 동안 활성화됩니다. 페어링이 진행되는 동안 LED 3개가 모두 깜박이고, 연결되면 두 번 깜박입니다.

이케아 스마트 제품과 직접 페어링하려면 시스템 버튼을 빠르게 4번 누르세요. LED 표시등 아래의 컨트롤을 눌러 그룹을 선택하고, 리모컨을 페어링할 스마트 제품에서 5cm 이내로 가까이 두세요. 페어링 모드가 30초 동안 활성화됩니다. 페어링이 진행되는 동안 선택한 그룹에 할당된 LED가 빠르게 깜박이고, 연결되면 두 번 깜박입니다.

각 그룹에 스마트 제품이 하나 이상 있어야만 다른 제품을 다음 그룹에 페어링할 수 있습니다.

공장 초기화

리모컨을 초기화하려면 배터리함을 열고 시스템 버튼을 10초간 누르고 있거나 빨간색 LED 표시등이 깜박이지 않을 때까지 누르고 있으세요. 자동으로 재시작되며, 15분 동안 스마트 시스템과 페어링할 수 있는 상태가 됩니다.

배터리 관리

배터리가 부족한 경우 아무 버튼 또는 컨트롤을 누르면 빨간색 LED 표시등이 깜박입니다. 리모컨을 이케아 홈스마트 시스템에 연결한 경우, 배터리 상태가 이케아 홈스마트 앱에도 표시됩니다. 일반적으로 새 LADDA 라다 AAA HR03 배터리 2개로 리모컨을 24개월 동안 사용할 수 있습니다.

관리 방법

제품을 청소하려면 마른 천을 사용해 주세요.

참고 사항

- 제품을 이케아 홈스마트 시스템에 연결하면 이케아 홈스마트 앱에서 추가 기능을 사용할 수 있습니다.
- 제품을 Matter 표준을 사용하는 다른 스마트 시스템에 연결한 경우, 제조업체에 사용 가능한 기능을 확인하세요.
- 이 제품은 Thread 기술을 사용하여 다른 스마트 제품과 통신합니다. Matter 시스템에 연결하려면 Thread 보더 라우터가 필요합니다. 많은 스마트 제품이나 허브에는 Thread 보더 라우터가 내장되어 있습니다.
- 건축 자재의 종류나 제품의 설치 위치에 따라 무선 연결 범위에 영향을 줄 수 있습니다.

안전/규정 준수

주의 사항

- 실내에서만 사용하세요.
- 손상된 제품은 폐기하세요.
- 물이나 액체에 담그지 마세요.
- 이 제품은 최대 2m 높이에만 설치할 수 있습니다.
- 배터리는 어린이의 손이 닿지 않는 곳에 보관하세요.
- 충전량이 부족하거나 방전된 배터리는 사용하지 마세요.
- 배터리는 항상 '+'/- 방향에 맞춰 끼워 넣으세요.
- 잘못된 종류의 배터리로 교체할 경우 화재나 폭발 위험이 있습니다.
- 용량, 유형 또는 날짜 스탬프가 다른 건전지를 함께 사용하지 마세요.
- 배터리는 현지 폐기물 환경 규정에 따라 재활용을 위해 배출해야 합니다.
- 작동 온도: 0° C - 40° C (32° F - 104° F).

기술 정보

BILRESA

유형: E2490

입력: 2 x AAA/HR03

범위: 장애물이 없는 상태에서 10 m

작동 주파수: 2402 - 2480 MHz

유형: E2704

입력: 2 x AAA/HR03

범위: 장애물이 없는 상태에서 10 m

작동 주파수: 2402 - 2480 MHz

원장 배터리 유형

LADDA 라다 AAA HR03 충전식 배터리.

제조업체: IKEA of Sweden AB

주소: Box 702 SE-343 81 Älmhult SWEDEN



바퀴달린 통과 엑스표시는 제품을 일반 가정용 쓰레기와는 분리하여 배출해야 한다는 것을 알려주는 표시입니다. 거주 지역의 분리 배출관련 환경 규정에 따라 재활용을 해야 하는 제품입니다. 이렇게 표시된 제품들을 일반 가정용 쓰레기와 구분하는 작업을 통해, 소각장이나 매립지로 보내는 쓰레기의 양을 줄이는 데 기여하고, 인류의 건강과 환경에 미치는 잠재적인 악영향을 최소화할 수 있습니다. 자세한 사항은 이케아 매장으로 문의해 주세요.

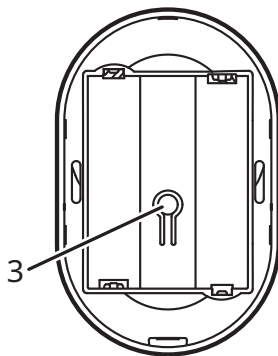
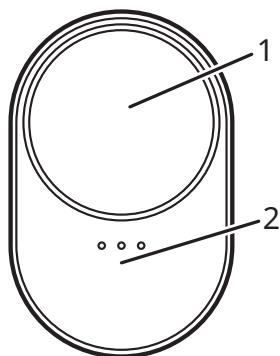

製品の説明

BILRESA/ビルレーサ リモコン スクロールホイール付きは、3つまでの製品グループを同時にコントロールするように設計されています。このスマート製品はMatter規格に準拠しています。IKEA Home smartシステムまたはMatter規格を採用するほかのスマートシステムで操作できます。イケアのスマート製品と直接ペアリングして、スマートシステムを使わずに使用できます。

ご使用になる前に

IKEA Home smartシステムに接続する

IKEA Home smartシステムに接続するには、イケアのハブとIKEA Home smartアプリが必要です。

1. 単4形電池 (AAA/HR03) 2本を入れて、リモコンをONにします。自動的に電源が入るとともに15分間ペアリングモードになり、IKEA Home smartシステムに接続できるようになります。
2. パッケージ内の黄色のカバーにあるQRコードをスキャンし、IKEA Home smartアプリの指示に従ってリモコンをシステムに接続します。各製品に固有のQRコードがあります。

リモコンをペアリングモードに戻すには、電池ボックスを開き、システムボタンを押します。

Matter規格に準拠するスマートシステムを使用する場合

Matter規格を採用するスマートシステムに接続するには、同じメーカーのハブとアプリが必要です。

1. 単4形電池 (AAA/HR03) 2本を入れて、リモコンをONにします。自動的に電源が入るとともに15分間ペアリングモードになり、Matter規格のスマートシステムに接続できるようになります。
2. 使い方＆お手入れ方法の表紙にあるMatter QRコードをスキャンし、スマートホームメーカーのアプリの指示に従ってください。Matter QRコードはリモコン上にもプリントされています。

リモコンをペアリングモードに戻すには、電池ボックスを開き、システムボタンを押します。

スマートシステムを使わない場合

イケアのスマート製品は、スマートシステムを使わずに相互に直接ペアリングできます。

リモコン上の3つのグループにそれぞれ、1台または複数台のスマート製品をペアリングします。LEDライトの下を押すと、製品グループを切り替えられます。各ライトで異なる製品グループを操作します。

単4形電池 (AAA/HR03) 2本を入れて、リモコンをONにします。システムボタンをすばやく4回押し、ペアリングするスマート製品から5cm以内にリモコンを近づけます。30秒間ペアリングモードになり、まず製品グループ1がペアリング可能になります。

グループ1に少なくとも1台のスマート製品が接続されると、次にグループ2がペアリング可能になります。グループ2が点灯するまでLEDライトの下を押し、上記のペアリング手順に従って製品をそのグループに接続します。グループ2に少なくとも1つの製品が接続されると、グループ3を接続できるようになります。

イケアのスマート製品は、リモコン上の各グループと直接ペアリングすることで最大10台まで操作できます。ペアリングする製品同士が近くにある場合に新しく製品を追加する際は、既に接続されている製品をOFFにして接続を切ってください。

製品の使用

ホイール (1)

ホイールをスクロールしたり、1回押し、複数回押し、長押ししたりすることで、グループ内のすべての製品を操作できます。ホイールの機能は、リモコンに接続されている製品の種類と、接続されているシステムによって異なります。

LEDライトの下にあるコントロール (2)

押すと製品グループが切り替わります。

システムボタン (3)

押すとリモコンがペアリングモードになる、またはリセットされます。

ボタン&コントロール（イケアのスマート製品の操作作用）

	スクロールホイール（押す）	スクロールホイール（スクロールする）	LEDライトの下にあるコントロール	システムボタン
ライト	<ul style="list-style-type: none"> 1回押す: ON/OFF 2回押す: 次の色 3回押す: 前の色 	<ul style="list-style-type: none"> 左右にスクロール: ライトの調光 	<ul style="list-style-type: none"> 1回押す: 次の製品グループ 	<ul style="list-style-type: none"> 1回押す: スマートシステムとのペアリングモード 4回早押しする: イケアのスマート製品と直接ペアリングする
スピーカー	<ul style="list-style-type: none"> 1回押す: 再生/一時停止 2回押す: 次のトラック 3回押す: 前のトラック 	<ul style="list-style-type: none"> 左右にスクロール: 音量を上げる/下げる 	<ul style="list-style-type: none"> 1回押す: 次の製品グループ 	<ul style="list-style-type: none"> 1回押す: スマートシステムとのペアリングモード
プラグ	<ul style="list-style-type: none"> 1回押す: ON/OFF 	<ul style="list-style-type: none"> N/A 	<ul style="list-style-type: none"> 1回押す: 次の製品グループ 	<ul style="list-style-type: none"> 1回押す: スマートシステムとのペアリングモード 4回早押しする: イケアのスマート製品と直接ペアリングする

ペアリングモード

IKEA Home smartシステムまたはMatter規格に準拠したシステムに接続する、あるいはイケアのスマート製品と直接ペアリングするには、リモコンをペアリングモードにする必要があります。

IKEA Home smartシステムまたはMatter規格に準拠したシステムに接続するには、システムボタンを押してリモコンをペアリングモードにします。15分間ペアリングモードになります。ペアリング中は3つのLEDがすべて点滅し、接続すると2回点滅します。

IKEAのスマート製品と直接ペアリングするには、システムボタンをすばやく4回押します。LEDライトの下にあるコントロールを押してグループを選択し、ペアリングするスマート製品から5cm以内にリモコンを近づけます。30秒間、ペアリングモードになります。ペアリング中は、選択したグループのLEDが高速で点滅し、接続されると2回点滅します。

他の製品を次のグループにペアリングするには、各グループに少なくとも1台のスマート製品がペアリングされている必要があります。

工場出荷時の設定にリセットする

リモコンをリセットするには、電池ボックスを開き、システムボタンを10秒間、または赤いLEDの点滅が止まるまで長押しします。リモコンは自動的に再起動し、15分間スマートシステムとのペアリングが可能になります。

電池交換の目安

電池残量が少なくなると、どのボタンまたはコントロールを押しても、赤いLEDライトが点滅します。リモコンをIKEA Home smartシステムに接続している場合は、IKEA Home smartアプリにも電池残量が表示されます。このリモコンは新品のLADDA/ラッタAAA HR03（単4形充電池）2本で約24ヶ月間使用でき、この期間が電池交換の目安です。

お手入れ方法

お手入れの際は乾いた布で拭いてください。

お役立ち情報

- 本製品をIKEA Home smartシステムに接続している場合は、IKEA Home smartアプリで追加機能を利用できます。
- 本製品をMatter規格に準拠したスマートシステムに接続している場合、利用可能な機能については製造元に確認してください。
- 本製品はThreadテクノロジーを使用して他のスマート製品と通信します。Matterシステムに接続するには、Threadボーダールーターが必要です。多くのスマート製品やハブには、Threadボーダールーターが内蔵されています。
- ワイヤレス（無線）接続範囲は、建物の材質や製品の設置場所によっても変わります。

安全性 & コンプライアンス

警告

- 室内専用です。
- 破損した場合には、すぐに使用を中止し、製品を廃棄してください。
- 水などの液体がかからないよう注意してください。
- 本製品は、高さ2mまでの位置に設置してください。
- 電池はお子さまの手の届かない場所に保管してください。
- 充電残量が少ない電池や空の電池は使用しないでください。
- 必ず、プラス極とマイナス極の表示に従って電池を挿入してください。
- 指定以外の電池を使用すると、火災または爆発のおそれがあります。
- 容量や種類、製造年月の異なる電池を交えて使用しないでください。
- 使用済み電池は、お住まいの地域の分別ルールに従ってリサイクルに出してください。
- 動作温度: 0° C ~40° C (32° F ~104° F)

テクニカルデータ

BILRESA

タイプ: E2490

入力: 2 x AAA/HR03

到達距離: 障害物のない空間で10 m。

動作周波数: 2402 - 2480MHz

タイプ: E2704

入力: 2 x AAA/HR03

到達距離: 障害物のない空間で10 m。

動作周波数: 2402 - 2480MHz

推奨電池

LADDA/ラッタ 充電式電池 単4形 (AAA HR03)

製造業者: IKEA of Sweden AB

住所: Box 702 SE-343 81 Älmhult SWEDEN



「Crossed-out wheeled bin」マークは、廃棄する際に一般の家庭ゴミと区別する必要があることを意味しています。このマークの付いた製品は、お住まいの地域の分別ルールに従ってリサイクルに出してください。一般の家庭ゴミと分けてリサイクルすることで、焼却炉やゴミ埋め立て施設に持ち込まれるゴミの量を削減できるうえ、健康や環境への潜在的な負荷を軽減できます。詳しくは、お近くのイケアストアにお問い合わせください。

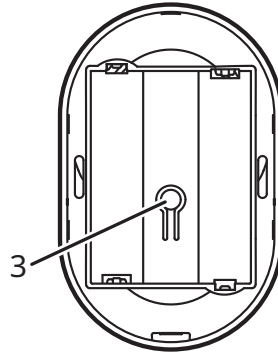
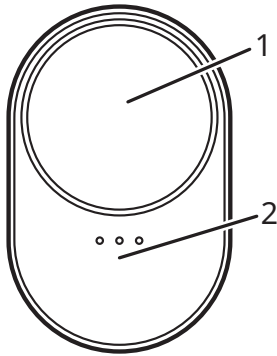

Deskripsi produk

Remote control BILRESA dengan roda gulir dirancang untuk mengontrol hingga 3 kelompok produk. Ini adalah produk pintar bersertifikasi Matter yang dapat digunakan dengan sistem pintar IKEA Home atau sistem lain yang menggunakan standar Matter. Pasangkan langsung dengan produk pintar dari IKEA untuk menggunakannya tanpa smart system.

Mulai

Dengan IKEA Home smart system

Untuk menyambung ke IKEA Home smart system, diperlukan hub dari IKEA dan aplikasi IKEA Home smart system.

1. Nyalakan remote control dengan memasukkan 2 x baterai AAA HR03. Secara otomatis akan menyala dan masuk ke mode pemasangan selama 15 menit untuk memungkinkan koneksi ke sistem pintar IKEA Home.
2. Pindai QR Code dari penutup kuning dalam kemasan dan ikuti petunjuk dalam aplikasi IKEA Home Smart untuk menghubungkan remote control ke sistem. Setiap produk memiliki kode QR yang unik.

Untuk mengembalikan remote control ke mode pairing, buka tempat baterai dan tekan tombol sistem.

Dengan sistem pintar bersertifikasi Matter

Untuk terhubung ke sistem pintar yang menggunakan standar Matter, diperlukan hub dan aplikasi dari produsen yang sama.

1. Nyalakan remote control dengan memasukkan 2 x baterai AAA HR03. Alat ini akan secara otomatis menyala dan masuk ke mode pairing selama 15 menit untuk memungkinkan koneksi ke sistem pintar bersertifikasi Matter.
2. Pindai Kode QR Materi dari sampul depan Petunjuk Saran & Perawatan dan ikuti petunjuk dalam aplikasi produsen rumah pintar. Kode QR Matter juga dicetak pada remote control.

Untuk mengembalikan remote control ke mode pairing, buka tempat baterai dan tekan tombol sistem.

Tanpa sistem yang cerdas

Produk pintar dari IKEA dapat dipasangkan secara langsung satu sama lain tanpa sistem pintar.

Pasangkan satu atau beberapa produk pintar ke masing-masing dari 3 grup pada remote control. Beralih di antara kelompok produk dengan menekan di bawah lampu LED. Tiap lampu mengontrol kelompok produk yang berbeda.

Nyalakan remote control dengan memasukkan 2 x baterai AAA HR03. Tekan cepat tombol sistem 4 kali dan tahan remote dalam jarak 5 cm dari produk pintar yang akan dipasangkan. Mode pemasangan akan terbuka selama 30 detik dan secara default ke grup produk 1.

Ketika setidaknya satu produk pintar terhubung ke grup 1, grup 2 akan tersedia untuk dipasangkan. Tekan di bawah lampu LED hingga grup 2 menyala dan ikuti petunjuk pemasangan di atas untuk menyambungkan produk ke grup tersebut. Setelah grup 2 terhubung ke setidaknya satu produk, grup 3 dapat dihubungkan.

Sebagai catatan, maksimal 10 produk pintar dari IKEA dapat dikontrol dengan masing-masing grup pada remote control dengan pemasangan langsung. Jika produk yang akan dipasangkan saling berdekatan, matikan dan lepaskan produk yang sudah tersambung saat menambahkan produk berikutnya.

Menggunakan produk

Roda (1)

Gulir roda, tekan sekali, tekan banyak dan tekan lama untuk mengontrol semua produk dalam grup. Perhatikan, fungsi roda tergantung pada jenis produk yang terhubung ke remote control dan sistem yang terhubung dengannya.

Kontrol di bawah lampu LED (2)

Tekan untuk beralih di antara grup produk.

Tombol sistem (3)

Tekan untuk mengalihkan remote control ke mode pemasangan atau untuk mengatur ulang.

Tombol dan kontrol untuk produk pintar dari IKEA

	Roda gulir (tekan)	Roda gulir (gulir)	Kontrol di bawah lampu LED	Tombol sistem
Lampu	<ul style="list-style-type: none"> • sekali tekan: HIDUP/MATI • tekan dua kali: warna berikutnya • tekan tiga kali: warna sebelumnya 	<ul style="list-style-type: none"> • gulir ke kiri dan kanan: meredupkan lampu 	<ul style="list-style-type: none"> • sekali tekan: kelompok produk berikutnya 	<ul style="list-style-type: none"> • sekali tekan: mode berpasangan dengan sistem pintar; • tekan cepat 4 kali: memasang langsung dengan produk pintar dari IKEA
Pengeras suara	<ul style="list-style-type: none"> • sekali tekan: PLAY/PAUSE • tekan dua kali: trek berikutnya • tekan tiga kali: trek sebelumnya 	<ul style="list-style-type: none"> • gulir ke kiri dan kanan: volume atas/bawah 	<ul style="list-style-type: none"> • sekali tekan: kelompok produk berikutnya 	<ul style="list-style-type: none"> • sekali tekan: mode berpasangan dengan sistem pintar
Colokan	<ul style="list-style-type: none"> • sekali tekan: HIDUP/MATI 	N/A	<ul style="list-style-type: none"> • sekali tekan: kelompok produk berikutnya 	<ul style="list-style-type: none"> • sekali tekan: mode berpasangan dengan sistem pintar • tekan cepat 4 kali: memasang langsung dengan produk pintar dari IKEA

Mode pemasangan

Remote control harus berada dalam mode berpasangan untuk menyambung ke sistem pintar IKEA Home, sistem apa pun yang menggunakan standar Matter atau untuk berpasangan langsung dengan produk pintar dari IKEA.

Untuk menyambungkan ke sistem pintar IKEA Home atau sistem lain yang menggunakan standar Matter, tekan tombol sistem untuk mengalihkan remote control ke mode pemasangan. Pasangan akan terbuka selama 15 menit. Ketiga LED akan berdenyut saat melakukan pairing dan kemudian berkedip dua kali setelah tersambung.

Untuk memasang langsung dengan produk pintar dari IKEA, tekan cepat tombol sistem 4 kali. Pilih grup dengan menekan kontrol di bawah lampu LED dan pegang remote dalam jarak 5 cm dari produk cerdas yang akan dipasang. Mode pemasangan akan terbuka selama 30 detik. LED yang ditetapkan ke grup yang dipilih akan berkedip cepat sewaktu melakukan pairing, kemudian berkedip dua kali setelah tersambung.

Harap diperhatikan, setiap kelompok membutuhkan setidaknya satu produk pintar sebelum produk lain dapat dipasangkan ke kelompok berikutnya.

Pengaturan ulang pabrik

Untuk mengatur ulang remote control, buka kompartemen baterai lalu tekan dan tahan tombol sistem selama 10 detik atau sampai lampu LED merah berhenti berkedip. Secara otomatis akan dimulai ulang dan tersedia untuk dipasangkan dengan sistem pintar selama 15 menit.

Perawatan baterai

Apabila baterai hampir habis, lampu LED merah akan berkedip dua kali ketika tombol atau kontrol ditekkan. Jika remote control terhubung ke sistem pintar IKEA Home, status baterai juga akan ditampilkan di aplikasi pintar IKEA Home. 2 x baterai LADDA AAA HR03 baru biasanya akan memberi daya pada remote control selama 24 bulan sebelum perlu diganti.

Instruksi perawatan

Untuk membersihkan produk, lap dengan lap kering.

Penting untuk diketahui

- Jika produk terhubung ke sistem pintar IKEA Home, fitur tambahan tersedia di aplikasi pintar IKEA Home.
- Jika produk terhubung ke sistem pintar lain yang menggunakan standar Matter, tanyakan kepada produsen untuk mengetahui fitur yang tersedia.
- Produk ini menggunakan teknologi Thread untuk berkomunikasi dengan produk pintar lainnya. Router perbatasan Thread diperlukan untuk terhubung ke sistem Matter. Banyak produk pintar atau hub, memiliki router perbatasan Thread di dalamnya.
- Bahan bangunan dan penempatan produk yang berbeda dapat memengaruhi jangkauan konektivitas nirkabel.

Keamanan dan kepatuhan

PENTING

- Gunakan hanya di dalam ruangan.
- Buang produk jika rusak.
- Jangan pernah merendamnya di dalam air atau cairan lainnya.
- Produk ini hanya cocok untuk pemasangan pada ketinggian hingga 2m.
- Jauhkan baterai dari jangkauan anak-anak.
- Jangan gunakan baterai yang lemah dan dalam kondisi yang kosong.
- Selalu masukkan baterai sesuai dengan indikasi polaritas (+/-).
- Ada risiko kebakaran atau ledakan jika salah satu baterai diganti dengan jenis yang salah.
- Jangan mencampur baterai dengan kapasitas, tipe atau cap tanggal yang berbeda.
- Baterai harus diserahkan untuk didaur ulang sesuai dengan peraturan lingkungan setempat tentang pembuangan limbah.
- Suhu pengoperasian: 0° C hingga 40° C (32° F hingga 104° F).

Data teknis

BILRESA

Tipe: E2490

Masukan: 2 x AAA/HR03

Jangkauan: 10 m di udara terbuka.

Frekuensi operasi: 2402 - 2480 MHz

Tipe: E2704

Masukan: 2 x AAA/HR03

Jangkauan: 10 m di udara terbuka.

Frekuensi operasi: 2402 - 2480 MHz

Jenis baterai yang direkomendasikan

Baterai isi ulang LADDA AAA HR03.

Pabrikkan: IKEA of Sweden AB

Alamat: Box 702 SE-343 81 Älmhult SWEDIA



Simbol roda bin bertanda silang menunjukkan bahwa item tersebut harus dibuang secara terpisah dari limbah rumah tangga. Item ini harus diserahkan untuk daur ulang sesuai dengan peraturan lingkungan setempat untuk pembuangan limbah. Dengan memisahkan item yang ditandai dari limbah rumah tangga, anda akan membantu mengurangi volume sampah yang dikirim ke insinerator atau isi tanah dan meminimalkan potensi dampak negatif terhadap kesehatan manusia dan lingkungan. Untuk informasi lebih lanjut, silahkan hubungi toko IKEA.

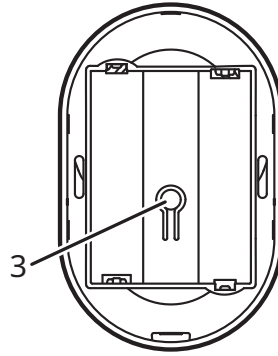
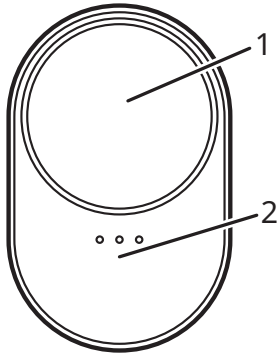

Keterangan produk

Alat kawalan jauh BILRESA dengan roda tatal direka bentuk untuk mengawal hingga 3 kelompok produk. Ia produk pintar diperakui Matter yang berfungsi dengan sistem IKEA Home smart atau mana-mana sistem lain yang menggunakan standard Matter. Gandingkannya terus dengan produk pintar daripada IKEA untuk menggunakannya tanpa sistem pintar.

Langkah permulaan

Dengan sistem IKEA Home smart.

Untuk menyambung kepada sistem IKEA Home smart, hab daripada IKEA dan aplikasi IKEA Home smart diperlukan.

1. Hidupkan alat kawalan jauh dengan memasukkan 2 x bateri AAA HR03. Ia akan menghidupkan kuasa secara automatik dan menjadi mod berpasangan selama 15 minit bagi membolehkan sambungan kepada sistem IKEA Home smart.
2. Imbas Kod QR dari penutup kuning dalam pembungkusan dan ikut arahan dalam aplikasi IKEA Home smart untuk menyambungkan alat kawalan jauh kepada sistem. Setiap produk mempunyai kod QR yang unik.

Untuk mengembalikan semula alat kawalan jauh kepada mod berpasangan, buka petak bateri dan tekan butang sistem.

Dengan sistem pintar yang diperakui oleh Matter

Untuk menyambung kepada sistem pintar yang menggunakan standard Matter, hab dan aplikasi daripada pengeluar yang sama diperlukan.

1. Hidupkan penerima dengan memasukkan 2 x bateri AAA HR03. Ia akan menghidupkan kuasa secara automatik dan menjadi mod berpasangan selama 15 minit bagi membolehkan sambungan kepada sistem pintar diperakui Matter.
2. Imbas Kod QR Matter daripada kulit depan Nasihat & Arahan Penjagaan dan ikut arahan dalam aplikasi pengeluar rumah pintar itu. Kod QR Matter juga dicetak pada alat kawalan jauh.

Untuk mengembalikan semula alat kawalan jauh kepada mod berpasangan, buka petak bateri dan tekan butang sistem.

Tanpa sistem pintar

Produk pintar daripada IKEA boleh digandingkan terus antara satu sama lain tanpa sistem pintar.

Gandingkan satu atau lebih produk pintar kepada setiap satu daripada 3 kelompok pada alat kawalan jauh. Tukar antara kelompok produk dengan menekan di bawah lampu LED. Setiap cahaya mengawal kelompok produk yang berbeza-beza.

Hidupkan penerima dengan memasukkan 2 x bateri AAA HR03. Tekan pantas butang sistem 4 kali dan pegang penerima dalam lingkungan 5 cm dari produk pintar yang sepatutnya digandingkan dengannya. Mod berpasangan akan dibuka selama 30 saat dan lalai kepada kelompok produk 1.

Apabila sekurang-kurangnya satu produk pintar disambungkan kepada kelompok 1, kelompok 2 akan tersedia untuk digandingkan. Tekan di bawah lampu LED sehingga kelompok 2 menyala dan ikut arahan berpasangan di atas untuk menyambungkan produk kepada kelompok itu. Setelah kelompok 2 disambungkan kepada sekurang-kurangnya satu produk, kelompok 3 boleh disambungkan.

Ambil perhatian, maksimum 10 produk pintar daripada IKEA boleh dikawal dengan setiap kelompok pada alat kawalan jauh dengan berpasangan terus. Jika produk yang dimaksudkan untuk berpasangan rapat bersama-sama, matikan dan putuskan sambungan yang telah disambungkan di samping menambah produk seterusnya.

Menggunakan produk

Roda (1)

Tatal roda, tekan sekali, tekan berbilang dan tekan lama untuk mengawal semua produk dalam kelompok.

Catitan, fungsi roda bergantung pada jenis produk yang disambungkan ke alat kawalan jauh dan sistem yang disambungkan kepadanya.

Kawalan di bawah cahaya LED (2)

Tekan untuk tukar antara kelompok produk.

Butang sistem (3)

Tekan untuk memasukkan penerima kepada mod berpasangan atau untuk menetapkan semula.

Butang dan kawalan untuk produk pintar IKEA

	Tatal roda (tekan)	Tatal roda (total)	Kawalan di bawah cahaya LED	Butang sistem
Cahaya	<ul style="list-style-type: none"> tekan sekali: BUKA/TUTUP tekan dua kali: warna seterusnya tekan tiga kali: warna sebelumnya 	<ul style="list-style-type: none"> tatal ke kiri dan kanan: malapkan cahaya 	<ul style="list-style-type: none"> tekan sekali: kelompok produk seterusnya 	<ul style="list-style-type: none"> tekan aekali: mod berpasangan dengan sistem pintar; tekan pantas 4 kali: berpasangan terus dengan produk pintar daripada IKEA
Pembesar suara	<ul style="list-style-type: none"> tekan sekali: MAIN/JEDA tekan dua kali: runut seterusnya tekan tiga kali: runut sebelumnya 	<ul style="list-style-type: none"> tatal ke kiri dan kanan: kelantangan kuat/perlahan 	<ul style="list-style-type: none"> tekan sekali: kelompok produk seterusnya 	<ul style="list-style-type: none"> tekan sekali: mod berpasangan dengan sistem pintar
Palam	<ul style="list-style-type: none"> tekan sekali: BUKA/TUTUP 	T/B	<ul style="list-style-type: none"> tekan sekali: kelompok produk seterusnya 	<ul style="list-style-type: none"> tekan sekali: mod berpasangan dengan sistem pintar tekan pantas 4 kali: berpasangan terus dengan produk pintar daripada IKEA

Mod berpasangan

Alat kawalan jauh perlu berada dalam mod berpasangan untuk disambungkan kepada sistem IKEAHome smart, mana-mana sistem yang menggunakan standard Matter atau untuk berpasangan terus dengan produk pintar daripada IKEA.

Untuk disambungkan kepada sistem IKEA Home smart atau sistem lain yang menggunakan standard Matter, tekan butang sistem untuk memasukkan alat kawalan jauh kepada mod berpasangan akan dibuka selama 15 minit. Kesemua 3 LED akan berdenyut semasa berpasangan dan kemudian berkelip dua kali sebaik sahaja disambungkan.

Untuk berpasangan terus dengan produk pintar daripada IKEA, tekan pantas butang sistem 4 kali. Pilih kelompok dengan menekan kawalan jauh di bawah cahaya LED dan pegang alam kawalan jauh dalam lingkungan 5 cm dari produk pintar yang sepatutnya digandengkannya. Mod berpasangan akan dibuka selama 30 saat. Cahaya LED teruntuk pada kelompok terpilih akan berkelip pantas semasa berpasangan dan kemudian berkelip dua kali sebaik sahaja disambungkan.

Sila ambil perhatian, setiap kelompok memerlukan sekurang-kurangnya satu produk pintar sebelum produk lain boleh berpasangan kepada kelompok seterusnya.

Pengesetan semula

Untuk menetapkan semula kawalan jauh, buka petak bateri dan tekan dan tahan butang sistem selama 10 saat atau sehingga lampu LED merah berhenti berkelip. Ia akan mula semula secara automatik dan tersedia ada untuk berpasangan dengan sistem pintar selama 15 minit.

Penjagaan bateri

Apabila bateri lemah, cahaya LED merah akan berkelip-kelip dua kali apabila mana-mana butang ditekan. Jika alat kawalan jauh disambungkan kepada sistem IKEA Home smart, status bateri akan turut terpapar dalam aplikasi IKEA Home smart. 2 x bateri LADDA AAA HR03 baharu biasanya akan menghidupkan alat kawalan jauh selama 24 bulan sebelum ia perlu ditukar.

Arahan penjagaan

Untuk membersihkan produk, kesat dengan kain kering.

Maklumat memanfaatkan

- Jika produk disambungkan kepada sistem IKEA Home smart, ciri-ciri tambahan tersedia ada dalam aplikasi IKEA Home smart.
- Jika produk disambungkan kepada sistem pintar lain yang menggunakan standard Matter, periksa dengan pengilang untuk ciri-ciri yang tersedia ada.
- Produk ini menggunakan teknologi Jalur untuk berkomunikasi dengan produk pintar lain. Penghala sempadan Jalur diperlukan untuk disambungkan kepada sistem Matter. Banyak produk atau hab pintar, mempunyai penghala sempadan Jalur terbina dalam.

- Bahan binaan dan perletakan unit yang berbeza-beza boleh mengesankan julat penyambungan tanpa wayar.

Keselamatan dan pematuhan

AMARAN

- Hanya gunakan di dalam bangunan.
- Buang produk jika rosak.
- Jangan sekali-kali merendam pengecas di dalam air atau cecair lain.
- Produk ini hanya sesuai untuk dipasang pada ketinggian hingga 2 m.
- Jauhkan bateri daripada capaian kanak-kanak.
- Jangan gunakan bateri yang lemah atau kosong semasa pengecasan.
- Sentiasa masukkan bateri mengikut penunjuk kutubanan (+/-).
- Risiko kebakaran atau letupan jika mana-mana bateri digantikan dengan jenis yang tidak betul.
- Jangan campur bateri dengan kapasiti, jenis atau cap tarikh yang berbeza-beza.
- Bateri harus diserahkan untuk pengitaran semula mengikut peraturan persekitaran setempat untuk pelupusan sampah.
- Suhu kendalian: 0° C hingga 40° C (32° F hingga 104° F).

Data teknikal

BILRESA

Jenis: E2490

Input: 2 x AAA/HR03

Julat: 10 m di tempat terbuka.

Frekuensi pengendalian: 2402 - 2480 MHz

Jenis: E2704

Input: 2 x AAA/HR03

Julat: 10 m di tempat terbuka.

Frekuensi pengendalian: 2402 - 2480 MHz

Jenis bateri yang disyorkan:

Bateri dapat dicas semula AAA HR03 LADDA.

Pengilang: IKEA of Sweden AB

Alamat: Box 702 SE-343 81 Älmhult SWEDEN



Simbol roda berpangkah menunjukkan item ini harus dilupuskan berasingan daripada bahan buangan isi rumah. Item ini sepatutnya diserahkan untuk dikitar semula selaras dengan peraturan alam sekitar tempatan untuk pelupusan sampah. Dengan mengasingkan item bertanda daripada bahan buangan isi rumah, anda akan membantu mengurangkan jumlah buangan yang dihantar ke tapak pelupusan dan meminimumkan kesan negatif yang berpotensi ke atas kesihatan manusia serta alam sekitar. Untuk maklumat lanjut, hubungi gedung IKEA anda.

زر النظام	أداة تحكم أسفل لمبة الليد	عجلة التمرير (تحريك)	عجلة التمرير (اضغط)	الإضاءة
	<ul style="list-style-type: none"> ضفطة واحدة: مجموعة المنتجات التالية 	<ul style="list-style-type: none"> التمرير لليسار واليمين: خفت الإضاءة 	<ul style="list-style-type: none"> ضفطة واحدة: تشغيل/إطفاء ضفطة مزدوجة: اللون التالي ضفطة ثلاثية: اللون السابق 	
	<ul style="list-style-type: none"> ضفطة واحدة: تمتد الاقتران بنظام ذكي 	<ul style="list-style-type: none"> التمرير لليسار واليمين: رفع/خفض الصوت 	<ul style="list-style-type: none"> ضفطة واحدة: تشغيل/إيقاف مؤقت ضفطة مزدوجة: المقطع التالي ضفطة ثلاثية: المقطع السابق 	
	<ul style="list-style-type: none"> ضفطة واحدة: تمتد الاقتران بنظام ذكي ضفطة سرعة 4 مرات: الاقتران مباشرة بمنهج ذكي من إيكيا 	<ul style="list-style-type: none"> ضفطة واحدة: مجموعة المنتجات التالية 	<ul style="list-style-type: none"> غير متوفر 	

السلامة والمطابقة مع المقياس

تحذير

- لايستخدم الداخلي فقط.
- تخلص من المنتج في حالة تلفه.
- لا تقم أبداً بغمر المنتج في الماء أو أي سوائل أخرى.
- هذا الجهاز مناسب فقط للتركيب على ارتفاعات تصل إلى 2 متر.
- يجب إبقاء البطاريات بعيداً عن متناول الأطفال.
- لا تستخدم البطاريات منخفضة الشحن أو الفارغة.
- قم دائماً بإدخال البطاريات وفقاً للمؤشرات القطبية (+/-).
- خطر حدوث حريق أو انفجار إذا تم استبدال البطارية بنوع غير صحيح.
- لا تخطط بطاريات ذات ساعات أو أنواع أو أختام تواريخ مختلفة.
- يجب تسليم البطاريات المستهلكة لإعادة التدوير وفقاً للأنظمة البيئية المحلية للتخلص من النفايات.
- درجة حرارة التشغيل: من 0 درجة مئوية إلى 40 درجة مئوية (32 درجة فهرنهايت إلى 104 درجة فهرنهايت).

المواصفات الفنية

BILRESA

النوع: E2490

الدخل: 2 × AAA/HR03

المدى: 10 أمتار في الهواء الطلق

تردد التشغيل: 2402 - 2480 ميغاهيرتز

النوع: E2704

الدخل: 2 × AAA/HR03

المدى: 10 أمتار في الهواء الطلق

تردد التشغيل: 2402 - 2480 ميغاهيرتز

نوع البطاريات الموصى بها

بطاريات LADDA AAA HR03 القابلة لإعادة الشحن.

المصنّع: IKEA of Sweden AB

العنوان: Address: Box 702 SE-343 81 Älmhult SWEDEN



الرمز الذي يُظهر حاوية نفايات مشطوبة يشير إلى أنه يجب التخلص من المنتج بشكل منفصل عن النفايات المنزلية. ينبغي تسليم المنتج لإعادة تدويره وفقاً للأنظمة المحلية للبيئة في التخلص من النفايات من خلال قيامك بفصل منتج يحمل هذه العلامة من النفايات المنزلية، فسوف تساعد على تقليل حجم النفايات التي ترسل إلى المحارق أو تدفن في الأرض وبالتالي تقلل من أي تأثير سلبي محتمل على صحة الإنسان والبيئة. لمزيد من المعلومات، يرجى الاتصال على معرض إيكيا.

نمط الإقتران

يجب أن يكون جهاز التحكم في نمط الإقتران لبيتصل بنظام IKEA Home smart، أو أي نظام آخر يستخدم معيار Matter أو ليقترن مباشرةً بمنتج ذكي من IKEA.

لاتصال بنظام IKEA Home smart، أو أي نظام آخر يستخدم معيار Matter، اضغط على زر النظام لوضع جهاز التحكم في وضع الإقتران. سيظل نمط الإقتران ساريا لمدة 15 دقيقة، ستضيء جميع لمبات الليد الثلاثة بلون أثناء الإقتران، ثم تومض مرتين عند الاتصال.

للإقتران مباشرةً بمنتج ذكي من إيكيا، اضغط بشكل سريع على زر النظام 4 مرات. قم بتحديد مجموعة بالضغط على أدوات التحكم الموجودة أسفل لمبات الليد، ثم أبقِ جهاز التحكم عن بعد على مسافة 5 سم من المنتج الذكي الذي تريد إقرانه به. سيظل وضع الإقتران ساريا لمدة 30 ثانية، سوف تضيء لمبة الليد المخصصة للمجموعة المحددة بسرعة أثناء الإقتران ثم تومض مرتين بمجرد الاتصال.

يرجى ملاحظة أن كل مجموعة تحتاج إلى منتج ذكي واحد على الأقل قبل أن تتمكن من إقران المنتجات الأخرى بالمجموعة التالية.

ضبط إعدادات المصنّع

لإعادة ضبط جهاز التحكم، افتح حجرة البطارية واضغط مطولاً على زر النظام لمدة 10 ثوانٍ أو حتى يتوقف ضوء الليد الأحمر عن الوميض. سيُعاد تشغيله تلقائياً ويصبح متاحاً للاقتران بنظام ذكي لمدة 15 دقيقة.

العناية بالبطارية

عندما تكون البطارية على وشك النفاد، ستومض لمبة ليد حمراء مرتين عند الضغط على أي زر أو أداة تحكم. إذا كان جهاز التحكم عن بُعد متصلاً بنظام IKEA Home smart، فسيتم عرض حالة البطارية أيضاً في تطبيق IKEA Home smart. عادةً ما تكفي بطارتان جديدتان من نوع LADDA AAA HR03 لتشغيل جهاز التحكم عن بُعد لمدة 24 شهراً قبل الحاجة إلى تغييرهما.

تعليمات العناية

لتنظيف المنتج، امسحه بقطعة قماش جافة.

من المفيد معرفته

- إذا كان المنتج متصلاً بنظام IKEA Home smart، فستتوفر ميزات إضافية في تطبيق IKEA Home smart.
- إذا كان المنتج متصلاً بنظام ذكي آخر يستخدم معيار Matter، فيجب عليك التواصل مع الشركة المصنعة لمعرفة الميزات المتوفرة.
- يستخدم هذا المنتج تقنية الخيط Thread للإتصال بالمنتجات الذكية الأخرى. يتطلب الإتصال بأنظمة Matter وجود جهاز توجيه الحدود (Border Router) لتقنية الخيط Thread. العديد من المنتجات أو الموزعات الذكية تحتوي على جهاز توجيه حدود مدمج لتقنية Thread.
- قد يؤثر اختلاط مواد البناء وموضع المنتج على نطاق الاتصال اللاسلكي.

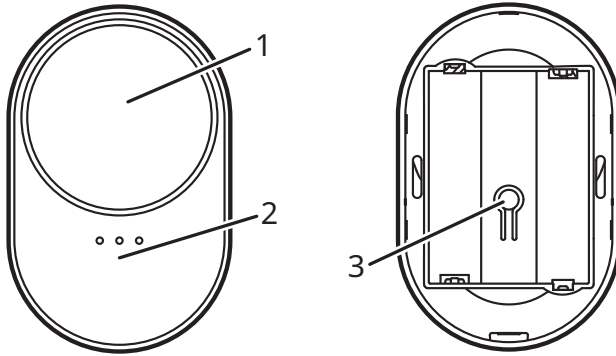

بدون نظام ذكي

يمكن إقران المنتجات الذكية من إيكيا مباشرة مع بعضها دون الحاجة إلى نظام ذكي.

قم بإقران منتج ذكي واحد أو أكثر بكل مجموعة من المجموعات الثلاث في جهاز التحكم عن بُعد. بذّل بين مجموعات المنتجات بالضغط أسفل لمبات الليد. كل لمبة تتحكم في مجموعة مختلفة من المنتجات.

قم بتشغيل جهاز التحكم عن بعد بإدراج بطاريتين AAA HR03. اضغط بشكل سريع على زر النظام 4 مرات، وأبق جهاز التحكم على بُعد 5 سم من المنتج الذكي المراد إقرانه به. سيظل وضع الإقران سارياً لمدة 30 ثانية، وسيُضبط افتراضياً على مجموعة المنتجات 1.

عند توصيل منتج ذكي واحد على الأقل بالمجموعة 1، ستكون المجموعة 2 متاحة للإقران. اضغط أسفل لمبات الليد حتى تضيء المجموعة 2، واتبع تعليمات الإقران أعلاه لتوصيل المنتجات بتلك المجموعة. بمجرد توصيل المجموعة 2 بمنتج واحد على الأقل، يمكنك بعدها توصيل المجموعة 3.

ملاحظة: يُمكنك التحكم في 10 منتجات ذكية من إيكيا كحد أقصى في كل مجموعة من خلال جهاز التحكم عن بُعد عن طريق الاقتران المباشر. إذا كانت المنتجات المراد إقرانها قريبة من بعضها، فقم بإطفاء وفصل المنتجات المتصلة بالفعل عند إضافة المنتج التالي.

استخدام المنتج

العجلة (1)

مرر العجلة، اضغط مرة واحدة، أو عدة مرات، أو اضغط مطولاً للتحكم بجميع المنتجات في المجموعة. ملاحظة: تعتمد وظائف العجلة على نوع المنتج المتصل بجهاز التحكم عن بُعد والنظام المتصل به.

أدوات تحكم أسفل لمبات الليد (2)
اضغط للتبديل بين مجموعات المنتجات.

زر النظام (3)

اضغط لوضع جهاز التحكم في نمط الاقتران أو لإعادة ضبطه.

وصف المنتج

تم تصميم جهاز التحكم عن بعد BILRESA المزود بعجلة تمرير للتحكم في ما يصل إلى 3 مجموعات منتجات. إنه منتج ذكي معتمد من Matter ويعمل مع نظام IKEA Home smart أو أي نظام آخر يستخدم معيار Matter. قم بإقران المنتج مباشرة بمنتج ذكي من إيكيا لاستخدامه دون الحاجة إلى نظام ذكي.

البداء

مع نظام IKEA Home smart

للإتصال بنظام IKEA Home smart، يلزمك موزع من IKEA وتطبيق IKEA Home smart.

1. قم بتشغيل جهاز التحكم عن بعد بإدراج بطاريتين AAA HR03. سيبدأ العمل تلقائياً والدخول في وضع الاقتران لمدة 15 دقيقة ليتمكن من الإتصال بنظام IKEA Home smart.

2. امسح رمز الاستجابة السريعة (QR Code) من الغلاف الأصفر على العبوة، واتبع تعليمات تطبيق IKEA Home smart لتوصيل جهاز التحكم بالنظام. كل منتج لديه رمز استجابة سريعة مختلف.

لإعادة جهاز التحكم عن بعد إلى وضع الاقتران، افتح حجرة البطارية واضغط على زر النظام.

مع نظام ذكي معتمد من Matter

للإتصال بنظام ذكي يستخدم معيار Matter، يتطلب موزع وتطبيق من نفس الشركة المصنعة.

1. قم بتشغيل جهاز التحكم عن بعد بإدراج بطاريتين AAA HR03. سيبدأ العمل تلقائياً والدخول في وضع الاقتران لمدة 15 دقيقة ليتمكن من الإتصال بالنظام الذكي المعتمد من Matter.

2. امسح رمز الاستجابة السريعة لمعيار Matter من الغلاف الأمامي لدليل النصاب والعناية، واتبع التعليمات الواردة في تطبيق الشركة المصنعة للمنزل الذكي. رمز الاستجابة السريعة مطبوع أيضاً على جهاز التحكم عن بُعد.

لإعادة جهاز التحكم عن بعد إلى وضع الاقتران، افتح حجرة البطارية واضغط على زر النظام.

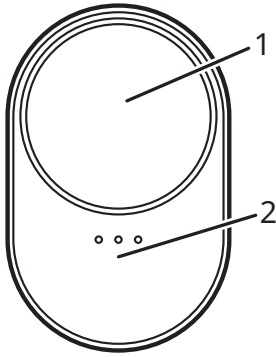

รายละเอียดสินค้า

รีโมทคอนโทรล BILRESA/บิลเรซา แบบปุ่มเลื่อนออกแบบมาเพื่อใช้ควบคุมสินค้าสูงสุด 3 กลุ่ม สินค้าอัจฉริยะนี้ได้รับการรับรองตามมาตรฐาน Matter และสามารถทำงานร่วมกับระบบ IKEA Home smart หรือระบบอื่นๆ ที่ใช้มาตรฐาน Matter จับคู่โดยตรงกับสินค้าอัจฉริยะจากอิกียเพื่อใช้งานโดยไม่มีระบบอัจฉริยะ

เริ่มต้นใช้งาน

กับระบบ IKEA Home smart

เมื่อเชื่อมต่อกับระบบ IKEA Home smart ต้องใช้ฮับจากอิกียและแอป IKEA Home smart

1. เปิดรีโมทคอนโทรลโดยใส่แบตเตอรี่ AAA HR03 สองก้อน อุปกรณ์จะเปิดโดยอัตโนมัติและเข้าสู่โหมดจับคู่เป็นเวลา 15 นาทีเพื่อเชื่อมต่อกับระบบ IKEA Home smart
2. สแกน QR code จากปกหน้าเหลืองในบรรจุภัณฑ์ และปฏิบัติตามคำแนะนำในแอป IKEA Home smart เพื่อเชื่อมต่อรีโมทคอนโทรลเข้ากับระบบ สินค้าแต่ละชิ้นมี QR code เฉพาะตัว

หากต้องการให้รีโมทคอนโทรลกลับเข้าสู่โหมดจับคู่ ให้เปิดช่องใส่แบตเตอรี่และกดปุ่มระบบ

กับระบบอัจฉริยะมาตรฐาน Matter

เมื่อเชื่อมต่อกับระบบอัจฉริยะที่ใช้มาตรฐาน Matter ต้องใช้ฮับและแอปจากผู้ผลิตเดียวกัน

1. เปิดรีโมทคอนโทรลโดยใส่แบตเตอรี่ AAA HR03 สองก้อน อุปกรณ์จะเปิดโดยอัตโนมัติและเข้าสู่โหมดจับคู่เป็นเวลา 15 นาทีเพื่อเชื่อมต่อกับระบบอัจฉริยะมาตรฐาน Matter
2. สแกน QR code Matter จากปกหน้าของคำแนะนำในการดูแลรักษา และทำตามคำแนะนำในแอปของผู้ผลิตสินค้าสมาร์ทโฮม QR code Matter ยังมีอยู่บนรีโมทคอนโทรลด้วย

หากต้องการให้รีโมทคอนโทรลกลับเข้าสู่โหมดจับคู่ ให้เปิดช่องใส่แบตเตอรี่และกดปุ่มระบบ

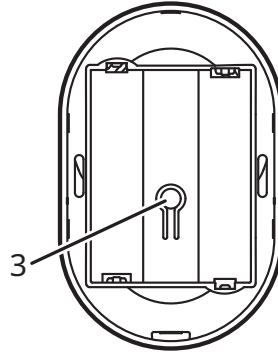

ไม่มีระบบอัจฉริยะ

สามารถจับคู่สินค้าอัจฉริยะจากอิกียเข้าด้วยกันได้โดยตรงโดยไม่ต้องมีระบบอัจฉริยะ

จับคู่สินค้าอัจฉริยะอย่างน้อย 1 รายการกับ 1 ใน 3 กลุ่มบนรีโมทคอนโทรล สลับระหว่างกลุ่มสินค้าได้โดยกดไฟ LED ไฟดวงควบคุมสินค้าแต่ละกลุ่ม

เปิดรีโมทคอนโทรลโดยใส่แบตเตอรี่ AAA HR03 สองก้อน กดปุ่มระบบ 4 ครั้งแล้วถือรีโมทให้อยู่ในระยะ 5 ซม. จากสินค้าอัจฉริยะที่ต้องการจับคู่ด้วย โหมดจับคู่จะเปิดเป็นเวลา 30 วินาทีและค่าเริ่มต้นคือกลุ่มสินค้า 1

เมื่อสินค้าอัจฉริยะอย่างน้อย 1 รายการเชื่อมต่อกับกลุ่ม 1 แล้ว กลุ่ม 2 จะพร้อมให้จับคู่ กดไฟ LED จนกว่ากลุ่ม 2 จะสว่าง และทำตามคำแนะนำในการจับคู่ข้างต้นเพื่อเชื่อมต่อสินค้าเข้ากับกลุ่มดังกล่าว เมื่อกลุ่ม 2 เชื่อมต่อกับสินค้าอย่างน้อย 1 รายการแล้ว กลุ่ม 3 จะสามารถจับคู่ได้

โปรดทราบว่า สามารถควบคุมสินค้าอัจฉริยะจากอิกียในแต่ละกลุ่มบนรีโมทคอนโทรลผ่านการจับคู่โดยตรงได้สูงสุด 10 รายการ หากสินค้าที่ต้องการจับคู่อยู่ใกล้กัน ให้ปิดและตัดการเชื่อมต่อกับสินค้าที่เชื่อมต่อแล้วก่อนจะเพิ่มสินค้าใหม่

การใช้สินค้า

ปุ่มเลื่อน (1)

เลื่อนปุ่ม กดหนึ่งครั้ง กดหลายครั้ง หรือกดค้างเพื่อควบคุมสินค้าทั้งหมดในกลุ่ม โปรดทราบว่าฟังก์ชันการทำงานของปุ่มเลื่อนขึ้นอยู่กับประเภทสินค้าที่เชื่อมต่อกับรีโมทคอนโทรลและระบบที่เชื่อมต่อด้วย

การควบคุมภายใต้ไฟ LED (2)

กดเพื่อสลับกลุ่มสินค้า

ปุ่มระบบ (3)

กดเพื่อให้รีโมทคอนโทรลเข้าสู่โหมดจับคู่หรือรีเซ็ต

ปุ่มและคอนโทรลสำหรับสินค้าอัจฉริยะจากอิกเกีย

	ปุ่มเลื่อน (กด)	ปุ่มเลื่อน (เลื่อน)	คอนโทรลได้ไฟ LED	ปุ่มระบบ
ไฟ	<ul style="list-style-type: none"> กดหนึ่งครั้ง: เปิด/ปิด กดสองครั้ง: สักดไป กดสามครั้ง: สักก่อนหน้า 	<ul style="list-style-type: none"> เลื่อนไปทางซ้ายและขวา: หรี่ไฟ 	<ul style="list-style-type: none"> กดหนึ่งครั้ง: กลุ่มสินค้าถัดไป 	<ul style="list-style-type: none"> กดหนึ่งครั้ง: โหมดจับคู่กับระบบอัจฉริยะ กดอื่นๆ 4 ครั้ง: จับคู่โดยตรงกับสินค้าอัจฉริยะจากอิกเกีย
ลำโพง	<ul style="list-style-type: none"> กดหนึ่งครั้ง: เล่น/หยุดชั่วคราว กดสองครั้ง: เพลงถัดไป กดสามครั้ง: เพลงก่อนหน้า 	<ul style="list-style-type: none"> เลื่อนไปทางซ้ายและขวา: เพิ่ม/ลดเสียง 	<ul style="list-style-type: none"> กดหนึ่งครั้ง: กลุ่มสินค้าถัดไป 	<ul style="list-style-type: none"> กดหนึ่งครั้ง: โหมดจับคู่กับระบบอัจฉริยะ
ปลั๊ก	<ul style="list-style-type: none"> กดหนึ่งครั้ง: เปิด/ปิด 	ไม่มี	<ul style="list-style-type: none"> กดหนึ่งครั้ง: กลุ่มสินค้าถัดไป 	<ul style="list-style-type: none"> กดหนึ่งครั้ง: โหมดจับคู่กับระบบอัจฉริยะ กดอื่นๆ 4 ครั้ง: จับคู่โดยตรงกับสินค้าอัจฉริยะจากอิกเกีย

โหมดจับคู่

รีโมทคอนโทรลต้องอยู่ในโหมดจับคู่เพื่อเชื่อมต่อกับระบบ IKEA Home smart หรือระบบอื่นที่ใช้มาตรฐาน Matter หรือเพื่อจับคู่โดยตรงกับสินค้าอัจฉริยะจากอิกเกีย

เมื่อเชื่อมต่อกับระบบ IKEA Home smart หรือระบบอื่นที่ใช้มาตรฐาน Matter ให้กดปุ่มระบบเพื่อให้รีโมทคอนโทรลเข้าสู่โหมดจับคู่ การจับคู่จะเปิดเป็นเวลา 15 นาที ไฟ LED ทั้ง 3 ดวงจะกะพริบเป็นจังหวะระหว่างจับคู่ จากนั้นจะกะพริบ 2 ครั้งเมื่อเชื่อมต่อเรียบร้อยแล้ว

เมื่อจับคู่โดยตรงกับสินค้าอัจฉริยะจากอิกเกีย ให้กดปุ่มระบบ 4 ครั้ง เลือกกลุ่มโดยกดคอนโทรลได้ไฟ LED และถือรีโมทให้อยู่ในระยะ 5 ซม. จากสินค้าอัจฉริยะที่ต้องการจับคู่ด้วย โหมดจับคู่จะเปิดเป็นเวลา 30 วินาที ไฟ LED ของกลุ่มที่เลือกจะกะพริบโดยเร็วระหว่างจับคู่ จากนั้นจะกะพริบ 2 ครั้งเมื่อเชื่อมต่อเรียบร้อยแล้ว

โปรดทราบว่า แต่ละกลุ่มต้องมีสินค้าอัจฉริยะอย่างน้อย 1 รายการ ซึ่งจะสามารถจับคู่สินค้าอื่นกับกลุ่มถัดไปได้

รีเซ็ตโรงงาน

เพื่อรีเซ็ตรีโมทคอนโทรล ให้เปิดช่องใส่แบตเตอรี่และกดปุ่มระบบค้างไว้เป็นเวลา 10 วินาที หรือจนกว่าไฟ LED สีแดงจะหยุดกะพริบ รีโมทจะรีเซ็ตโดยอัตโนมัติ และพร้อมสำหรับการจับคู่กับระบบอัจฉริยะเป็นเวลา 15 นาที

การดูแลแบตเตอรี่

เมื่อแบตเตอรี่ต่ำ ไฟ LED สีแดงจะกะพริบ 2 ครั้งเมื่อกดปุ่มหรือคอนโทรลได้ก็ตาม หากรีโมทคอนโทรลเชื่อมต่อกับระบบ IKEA Home smart สถานะแบตเตอรี่จะแสดงในแอป IKEA Home smart แอปเดสก์ท็อป LADDA/สัดด้า AAA HR03 ใน 2 ก้อนมักจะจ่ายไฟให้รีโมทคอนโทรลได้ประมาณ 24 เดือน จากนั้นจำเป็นต้องเปลี่ยนแบตเตอรี่

ข้อแนะนำในการดูแลรักษา

ใช้ผ้าแห้งเช็ดทำความสะอาด

ข้อควรรู้

- หากเชื่อมต่อกับระบบ IKEA Home smart คุณสมบัติเพิ่มเติมจะพร้อมใช้งานในแอป IKEA Home smart
- หากเชื่อมต่อกับระบบอัจฉริยะอื่นที่ใช้มาตรฐาน Matter ให้ตรวจสอบคุณสมบัติที่พร้อมใช้งานกับผู้ผลิต
- สินค้านี้ใช้เทคโนโลยี Thread เพื่อสื่อสารกับสินค้าอัจฉริยะอื่นๆ ต้องใช้ Thread Border Router เพื่อเชื่อมต่อกับระบบ Matter สินค้าอัจฉริยะหรือฮับส่วนใหญ่มี Thread Border Router ในตัว
- วัสดุก่อสร้างอาจแตกต่างกันและตำแหน่งอุปกรณ์อาจส่งผลต่อระยะการเชื่อมต่อไร้สายได้

ความปลอดภัยและการปฏิบัติตามข้อกำหนด

คำเตือน

- ใช้ใ้ร่มเท่านั้น
- ห้ามใช้สินค้าหากเสียหาย
- ห้ามแช่สินค้าลงในน้ำหรือของเหลวอื่นๆ
- สินค้านี้เหมาะกับการติดตั้งที่ความสูงไม่เกิน 2 ม. เท่านั้น
- เก็บแบตเตอรี่ให้พ้นมือเด็ก
- อย่าใช้แบตเตอรี่ที่ประจุไฟเหลือน้อยหรือหมด
- ใส่แบตเตอรี่ให้ตรงตามสัญลักษณ์ขั้วบนที่จารึก (+/-)
- หากเปลี่ยนแบตเตอรี่ผิดประเภท อาจเสี่ยงต่อเพลิงไหม้หรือการระเบิด
- ห้ามใช้แบตเตอรี่ปนกัน โดยเฉพาะเมื่อมีควมจุ ประเภท หรือวันที่แตกต่างกันต่างกัน
- แบตเตอรี่ที่ใช้งานแล้วควรแยกทิ้งอย่างถูกวิธีตามระเบียบข้อบังคับด้านการกำจัดของเสียที่แต่ละประเทศกำหนดไว้
- อุณหภูมิใช้งาน: 0° C ถึง 40° C (32° F ถึง 104° F)

ข้อมูลเชิงเทคนิค

BILRESA

ประเภท: E2490

กระแสไฟขาเข้า: 2 x AAA/HR03

ช่วงสัญญาณ: 10 ม. ในพื้นที่เปิด

ความถี่ที่ต้องใช้: 2402 - 2480 MHz

ประเภท: E2704

กระแสไฟขาเข้า: 2 x AAA/HR03

ช่วงสัญญาณ: 10 ม. ในพื้นที่เปิด

ความถี่ที่ต้องใช้: 2402 - 2480 MHz

ประเภทแบตเตอรี่ที่แนะนำ

แบตเตอรี่ชาร์จไฟได้ LADDA/สัดด้า AAA HR03

ผู้ผลิต: IKEA of Sweden AB

ที่อยู่: Box 702 SE-343 81 Älmhult SWEDEN



สัญลักษณ์รูปถังขยะถูกกากบาท เป็นเครื่องหมายแสดงว่าผลิตภัณฑ์นั้นต้องแยกกำจัดเมื่อสิ้นอายุใช้งาน ห้ามทิ้งรวมกับขยะอื่นๆ ในบ้าน ควรส่งผลิตภัณฑ์ไปกำจัดหรือรีไซเคิลให้ถูกต้องตามข้อกำหนดในแต่ละท้องถิ่น การแยกผลิตภัณฑ์ประเภทนี้ออกจากขยะอื่นๆ จะช่วยลดปริมาณขยะที่จะส่งไปยังโรงเผาหรือพื้นที่ฝังกลบ และยังช่วยลดผลกระทบต่อสุขภาพและสิ่งแวดล้อม หากต้องการข้อมูลเพิ่มเติม กรุณาติดต่อ IKEA

