

# MATMÄSSIG

GB

FR



Design and Quality  
IKEA of Sweden



### **ENGLISH**

Please refer to the last page of this manual for the full list of IKEA appointed After Sales Service Provider and relative national phone numbers.



### **FRANÇAIS**

Vous trouverez la liste complète des centres de service après-vente choisis par IKEA et leurs numéros de téléphone respectifs à la fin de cette notice.

<b>ENGLISH</b>	<b>4</b>
<b>FRANÇAIS</b>	<b>24</b>

## Contents

Safety information	4	Care and cleaning	17
Safety instructions	6	Troubleshooting	18
Installation	8	Technical data	20
Electrical connection	9	Energy efficiency	20
Product description	11	Environmental concerns	21
Daily use	13	IKEA guarantee	21
Cooking table	16		
Cookware guidance	16		

Subject to change without notice.

## Safety information

Before the installation and use of the appliance, carefully read the supplied instructions. The manufacturer is not responsible if an incorrect installation and use causes injuries and damage. Always keep the instructions with the appliance for future reference.

### Children and vulnerable people safety

- This appliance can be used by children aged from 8 years and above and persons with reduced physical, sensory or mental capabilities or lack of experience and knowledge if they have been given supervision or instruction concerning the use of the appliance in a safe way and understand the hazards involved.
- Children between 3 and 8 years of age and persons with very extensive and complex disabilities shall be kept away from the appliance unless continuously supervised.
- Children of less than 3 years of age should be kept away from the appliance unless continuously supervised.
- Do not let children play with the appliance.
- Keep all packaging away from children and dispose of it appropriately.

- Keep children and pets away from the appliance when it operates or when it cools down. Accessible parts may become hot during use.
- If the appliance has a child safety device, it should be activated.
- Children shall not carry out cleaning and user maintenance of the appliance without supervision.

## General Safety

- **WARNING:** The appliance and its accessible parts become hot during use. Care should be taken to avoid touching heating elements.
- Do not operate the appliance by means of an external timer or separate remote-control system.
- **WARNING:** Unattended cooking on a hob with fat or oil can be dangerous and may result in fire.
- **NEVER** try to extinguish a fire with water, but switch off the appliance and then cover flame e.g. with a lid or a fire blanket.
- **CAUTION:** The cooking process has to be supervised. A short term cooking process has to be supervised continuously.
- **WARNING:** Danger of fire: Do not store items on the cooking surfaces.
- Metallic objects such as knives, forks, spoons and lids should not be placed on the hob surface since they can get hot.
- Do not use the appliance before installing it in the built-in structure.
- Disconnect the appliance from the electrical supply before maintenance.
- Do not use a steam cleaner to clean the appliance.
- After use, switch off the hob element by its control and do not rely on the pan detector.

- If the glass ceramic surface / glass surface is cracked, switch off the appliance and unplug it from the mains. In case the appliance is connected to the mains directly using junction box, remove the fuse to disconnect the appliance from power supply. In either case contact the Authorised Service Centre.
- If the supply cord is damaged, it must be replaced by the manufacturer, the Authorised Service Centre or similarly qualified persons in order to avoid a hazard.
- **WARNING:** Use only hob guards designed by the manufacturer of the cooking appliance or indicated by the manufacturer of the appliance in the instructions for use as suitable or hob guards incorporated in the appliance. The use of inappropriate guards can cause accidents.

## Safety instructions

### Installation

- ⚠ **Warning!** The appliance must be installed by the authorised installer.
- ℹ Follow the Assembly instructions supplied with the appliance.
- Remove all the packaging.
- Do not install or use a damaged appliance.
- Keep the minimum distance from other appliances and units.
- Always take care when moving the appliance as it is heavy. Always use safety gloves and enclosed footwear.
- Seal the cut surfaces with a sealant to prevent moisture to cause swelling.
- Protect the bottom of the appliance from steam and moisture.
- Do not install the appliance adjacent to a door or under a window. This prevents hot cookware falling from the appliance when the door or the window is opened.

- Make sure that the space underneath the hob is sufficient for air circulation.
- The bottom of the appliance can get hot. If the appliance is installed above the drawers, make sure to install a non-combustible separation panel under the appliances to prevent access to the bottom.

### Electrical Connection

- ⚠ **Warning!** Risk of fire and electric shock.
- All electrical connections should be made by the authorised installer.
- The appliance must be earthed.
- Before carrying out any operation make sure that the appliance is disconnected from the power supply.
- Make sure that the parameters on the rating plate are compatible with the electrical ratings of the mains power supply.
- Make sure the appliance is installed correctly. Loose and incorrect electricity

mains cable or plug (if applicable) can make the terminal become too hot.

- Use the correct electricity mains cable.
- Do not let the electricity mains cable tangle.
- Make sure that a shock protection is installed.
- Use the strain relief clamp on the cable.
- Make sure the mains cable or plug (if applicable) does not touch the hot appliance or hot cookware, when you connect the appliance to the near sockets.
- Do not use multi-plug adapters and extension cables.
- Make sure not to cause damage to the mains plug (if applicable) or to the mains cable. Contact our Authorised Service Centre or an electrician to change a damaged mains cable.
- The shock protection of live and insulated parts must be fastened in such a way that it cannot be removed without tools.
- Connect the mains plug to the mains socket only at the end of the installation. Make sure that there is access to the mains plug after the installation.
- If the mains socket is loose, do not connect the mains plug.
- Do not pull the mains cable to disconnect the appliance. Always pull the mains plug.
- Use only correct isolation devices: line protecting cut-outs, fuses (screw type fuses removed from the holder), earth leakage trips and contactors.
- The electrical installation must have an isolation device which lets you disconnect the appliance from the mains at all poles. The isolation device must have a contact opening width of minimum 3 mm.

## Use

 **Warning!** Risk of injury, burns and electric shock.

- Remove all the packaging, labelling and protective film (if applicable) before first use.
- This appliance is for household use only.

- Do not change the specification of this appliance.
- Make sure that the ventilation openings are not blocked.
- Do not let the appliance stay unattended during operation.
- Set the cooking zone to “off” after each use.
- Do not rely on the pan detector.
- Do not put cutlery or saucepan lids on the cooking zones. They can become hot.
- Do not operate the appliance with wet hands or when it has contact with water.
- Do not use the appliance as a work surface or as a storage surface.
- If the surface of the appliance is cracked, disconnect immediately the appliance from the power supply. This to prevent an electrical shock.
- Users with a pacemaker must keep a distance of minimum 30 cm from the induction cooking zones when the appliance is in operation.
- When you place food into hot oil, it may splash.

 **Warning!** Risk of fire and explosion

- Fats and oil when heated can release flammable vapours. Keep flames or heated objects away from fats and oils when you cook with them.
- The vapours that very hot oil releases can cause spontaneous combustion.
- Used oil, that can contain food remnants, can cause fire at a lower temperature than oil used for the first time.
- Do not put flammable products or items that are wet with flammable products in, near or on the appliance.

 **Warning!** Risk of damage to the appliance.

- Do not keep hot cookware on the control panel.
- Do not put a hot pan cover on the glass surface of the hob.
- Do not let cookware boil dry.
- Be careful not to let objects or cookware fall on the appliance. The surface can be damaged.

- Do not activate the cooking zones with empty cookware or without cookware.
- Do not put aluminium foil on the appliance.
- Cookware made of cast iron, aluminium or with a damaged bottom can cause scratches on the glass / glass ceramic. Always lift these objects up when you have to move them on the cooking surface.
- This appliance is for cooking purposes only. It must not be used for other purposes, for example room heating.

### Care and cleaning

- Clean the appliance regularly to prevent the deterioration of the surface material.
- Switch off the appliance and let it cool down before cleaning.
- Do not use water spray and steam to clean the appliance.
- Clean the appliance with a moist soft cloth. Only use neutral detergents. Do not use abrasive products, abrasive cleaning pads, solvents or metal objects.

### Service

- To repair the appliance contact the Authorised Service Centre. Use original spare parts only.

- Concerning the lamp(s) inside this product and spare part lamps sold separately: These lamps are intended to withstand extreme physical conditions in household appliances, such as temperature, vibration, humidity, or are intended to signal information about the operational status of the appliance. They are not intended to be used in other applications and are not suitable for household room illumination.

### Disposal



**Warning!** Risk of injury or suffocation.

- Contact your municipal authority for information on how to discard the appliance correctly.
- Disconnect the appliance from the mains supply.
- Cut off the mains electrical cable close to the appliance and dispose of it.

## Installation



**Warning!** Refer to Safety chapters.



**General information**

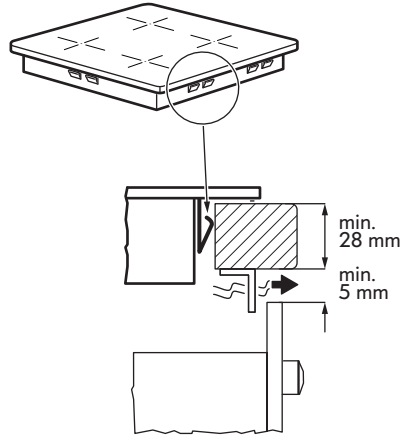
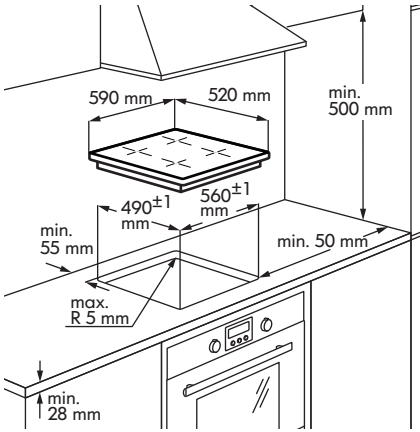

- i** Installation process must follow the laws, ordinances, directives and standards (electrical safety rules and regulations, proper recycling in accordance with the regulations, etc.) in force in the country of use!
- For further information on the installation refer to the Assembly Instruction.

- If there is no oven beneath the hob, install a separation panel under the appliance according to the Assembly Instruction.
- Do not use silicon sealant between the appliance and the worktop.

**Electrical connection**

- ⚠ Warning!** Refer to Safety chapters.
- ⚠ Warning!** All electrical connections must be made by an authorised installer.

**Electrical connection**

- Before connecting, check if the nominal voltage of the appliance, provided on the rating plate, corresponds to the available supply voltage. The rating plate is located on the lower casing of the hob.

- Follow the connection diagram (it is located on the underneath surface of the casing of the hob).
- Use only original spare parts provided by spare parts service.
- The appliance is not provided with a mains cable. Buy the right one from a specialized dealer. Single phase or two-phase connection requires a mains cable of minimum 70°C temperature stability. Cable needs mandatory end sleeves. According to IEC regulations use for one-phase connection: mains cable 3 x 4mm<sup>2</sup> and for two-phase connection: mains

able 4 x 2.5mm<sup>2</sup>. Please respect specific national regulations in the first priority.

- You must have the means for disconnection incorporated in the fixed wiring.
- You must have the connection and the connecting links carried out as shown in the connection diagram.

- The earth lead is connected to terminal and must be longer than leads carrying electric current.
- Secure the connecting cable with cable clips or clamps.

Connection diagram

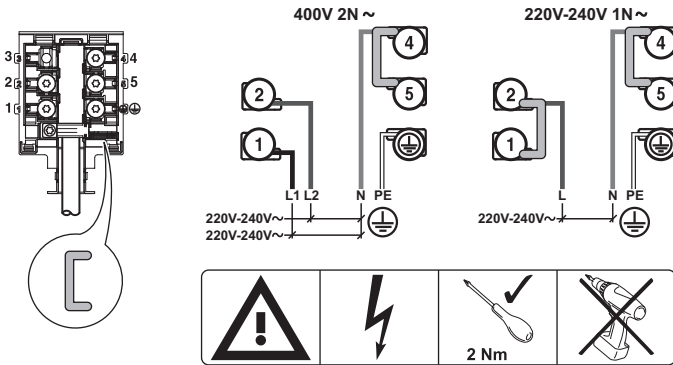

**i** Insert the shunts between the screws as shown.

Main power connection 1-phase

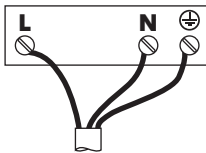

Wiring colours:

- PE Yellow / green
- N Blue
- L Black or brown

Main power connection 2-phase

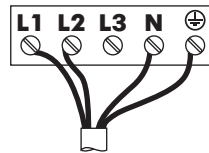

Wiring colours:

- PE Yellow / green
- N Blue
- L1 Black
- L2 Brown

**i** Tighten the terminal screws securely!

Once you connect the hob to the mains, check if all the cooking zones are ready to use. Place a pot with some water on a cooking zone and set the power setting for

each zone to the maximum level for a short time.

**i** If **E3** or **EB** symbol comes on the display after you switch on the hob for the first time, refer to "Troubleshooting".

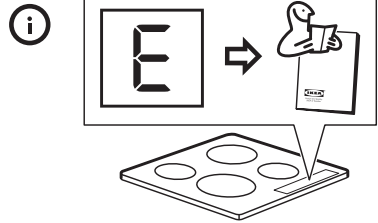
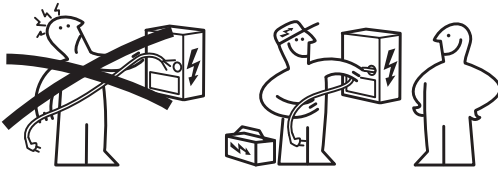

## Product description

### Cooking surface layout

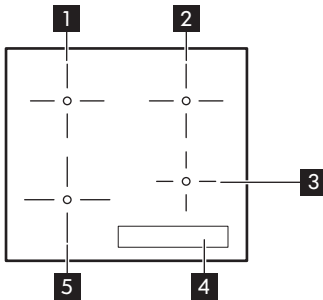

- 1** Single cooking zone (180 mm) 1800 W
- 2** Single cooking zone (180 mm) 1800 W, with Booster 2500 W
- 3** Single cooking zone (145 mm) 1400 W
- 4** Control panel
- 5** Single cooking zone (210 mm) 2300 W, with Booster 3200 W

**Control panel layout**

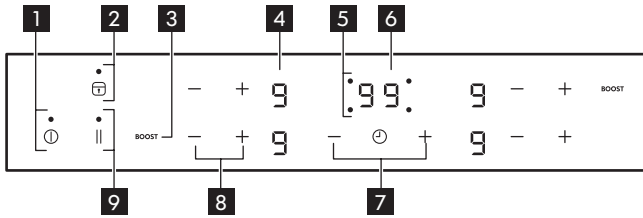

- 1** ⓐ To switch the appliance on / off.
- 2** 🗄️ To activate and deactivate Lock / Child Lock / Cleaning mode.
- 3** **BOOST** To activate Booster (Display shows **P**).
- 4** Power setting display: **0**, **1** - **9**.
- 5** ⌚ Timer indicators of cooking zones.
- 6** Timer display: **00** - **99** minutes.
- 7** **+** / **-** To increase or decrease the time.
- 8** **+** / **-** To increase or decrease the power setting.
- 9** **||** To activate Pause.

**Power setting displays**

Display	Description
<b>0</b>	The cooking zone is deactivated.
<b>1</b> - <b>9</b>	The cooking zone operates.
<b>  </b>	Pause operates.
<b>P</b>	Booster operates.
<b>E</b> + digit	There is a malfunction. Refer to "Troubleshooting".
<b>H</b>	A cooking zone is still hot (residual heat).
<b>L</b>	Lock / Child Lock / Cleaning mode operates.
<b>F</b>	Incorrect or too small cookware or no cookware on the cooking zone.
<b>-</b>	Automatic Switch Off operates.

**Residual heat indicator**

**⚠️ Warning!** **H** There is a risk of burns from residual heat.

The indicators show the level of the residual heat for the cooking zones you are currently using. The indicators may also come on for the neighbouring cooking zones even if you are not using them.

The induction cooking zones produce the heat necessary for the cooking process directly in the bottom of the cookware. The

glass ceramic is heated by the heat of the cookware.



## Daily use









### ① Switching on / off

Touch ① for 1 second to switch the appliance on / off.

### Automatic Switch Off

The function switches off the appliance automatically if:

- all cooking zones are deactivated.
- you do not set the power setting after switching on the appliance.
- you cover any symbol with an object (a pan, a cloth, etc.) for longer than approx. 10 seconds.
- you do not deactivate a cooking zone after a certain time, or you do not modify the power setting, or if overheating occurs (e.g. when a pan boils dry). The symbol  lights up. Before using again, you must set the cooking zone to .

Power setting	Automatic switch off after
 ,  - 	6 hours
 - 	5 hours
	4 hours
 - 	1.5 hours

- ① If cookware that is not suitable is used,  lights up on the display and after 2 minutes the indicator for the cooking zone deactivates.

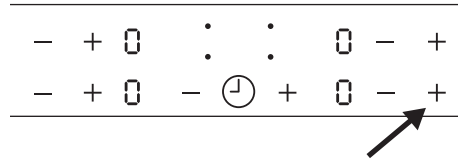

### Adjusting the power setting

Set the power setting with  to increase.



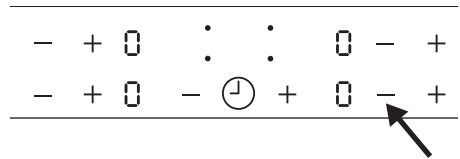

Set the power setting with  to decrease.

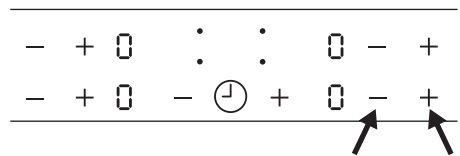

Touch  and  of a respective cooking zone simultaneously to deactivate the cooking zone. The settings will reverse to .



### Using the Booster function



The Booster function makes additional power available for the induction cooking zones. Touch **BOOST** to activate it,  lights up on the display. After a maximum of 10 minutes, the induction cooking zones automatically return to the  power setting.

## ⌚ Using the Timer

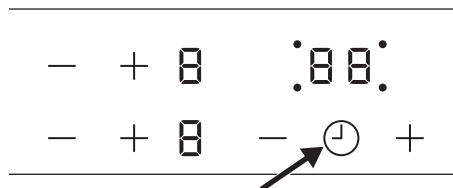

Touch  repeatedly until the indicator of a desired cooking zone flashes. For example,

for the front right zone .





Touch  or  of the Timer to set the time between **00** and **99** minutes. When the indicator of the cooking zone flashes slower, the Timer counts down. Set the power setting.

When the power setting is set and the time comes to an end, an acoustic signal sounds, **00** flashes, and the cooking zone deactivates.

Touch  to deactivate the function for the selected cooking zone. The indicator of the cooking zone flashes faster. Touch  and the remaining time counts backwards to **00**. The indicator of the cooking zone goes out.

### Minute Minder

You can also use this function as a **Minute Minder** when the appliance works but the cooking zones do not operate. The power setting display shows **0**.



To activate the function, touch . Touch  or  to set the time.

When the time comes to an end, an acoustic signal sounds and **00** flashes. Touch  to stop the signal.

 The function has no effect on the operation of the cooking zones.

## Pause

The function sets all cooking zones that operate to the lowest power setting . When the function operates, you cannot change the power setting. The function does not stop the Timer function.



- To activate this function touch . The symbol  comes on.
- To deactivate this function touch . The power setting that you set before comes on.

## Lock / Cleaning mode

You can lock the control panel and keep the cooking zones operating. It prevents an accidental change of the power setting.

-  Use the function to clean the surface of the hob during the cooking session, if needed.

First set the power setting.

To start the function touch . The symbol  comes on for 4 seconds. The Timer stays on.





To stop the function touch . The power setting that you set before comes on.

When you switch off the appliance, you also stop this function.

## Child Lock

This function prevents an accidental operation of the appliance.

To activate the function:

- Switch on the appliance with . Do not set the power settings.
- Touch  for 4 seconds. The symbol  comes on.
- Switch off the appliance with .

To deactivate the function:

- Switch on the appliance with . Do not set the power settings. Touch for 4 seconds. The symbol comes on.
- Switch off the appliance with .

To override the function for only one cooking time:

- Switch on the appliance with . The symbol comes on.
- Touch for 4 seconds. Set the power setting in 10 seconds. You can operate the appliance.
- When you switch off the appliance with , the function operates again.

**OffSound Control (Deactivation and activation of the sounds)**

Originally the sounds of the appliance are activated.

**Activating and deactivating the sounds:**

1. Switch off the appliance.
2. Touch for 3 seconds. The display comes on and goes out.
3. Touch for 3 seconds. or comes on.
4. Touch of the Timer to choose one of the following:
  - - the sound is off.
  - - the sound is on.

To confirm your selection wait until the appliance switches off automatically.

When the function is set to you can hear the sound only when:

- you touch ,
- Minute Minder comes down,

- you put something on the control panel.

If there is a problem with electrical supply and the appliance switches off it does not keep previous settings.

**Power exchange function**

- Cooking zones are grouped according to the location and number of the phases in the hob. See the illustration.
- Each phase has a maximum electricity loading of 3700 W.
- The function divides the power between cooking zones connected to the same phase.
- The function activates when the total electricity loading of the cooking zones connected to a single phase exceeds 3700 W.
- The function decreases the power of the other cooking zones connected to the same phase.
- The power setting display of the reduced zones changes between two levels.

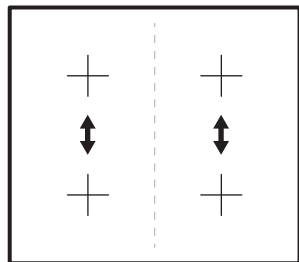

## Cooking table

Heat setting	Use to:	Time (min)	Hints
1	Keep cooked food warm.	as necessary	Put a lid on the cookware.
1 - 2	Hollandaise sauce, melt: butter, chocolate, gelatine.	5 - 25	Mix from time to time.
1 - 2	Solidify: fluffy omelettes, baked eggs.	10 - 40	Cook with a lid on.
2 - 3	Simmer rice and milkbased dishes, heat up ready-cooked meals.	25 - 50	Add at least twice as much liquid as rice, mix milk dishes halfway through the procedure.
3 - 4	Steam vegetables, fish, meat.	20 - 45	Add a couple of tablespoons of liquid.
4 - 5	Steam potatoes.	20 - 60	Use max. ¼ l of water for 750 g of potatoes.
4 - 5	Cook larger quantities of food, stews and soups.	60 - 150	Up to 3 l of liquid plus ingredients.
6 - 7	Gentle fry: escalope, veal cordon bleu, cutlets, rissoles, sausages, liver, roux, eggs, pancakes, doughnuts.	as necessary	Turn halfway through.
7 - 8	Heavy fry, hash browns, loin steaks, steaks.	5 - 15	Turn halfway through.
9	Boil water, cook pasta, sear meat (goulash, pot roast), deep-fry chips.		
	Boil large quantities of water. Booster is activated.		

 The data in the table is for guidance only.

## Cookware guidance

 **Warning!** Refer to Safety chapters.

### What pots to use

Only use cookware which is suitable for induction hobs. The cookware must be made of a ferromagnetic material, such as:



- cast iron;
- enamelled steel;
- carbon steel;
- stainless steel (most types);
- aluminium with ferromagnetic coating or a ferromagnetic plate.

To determine if a pot or pan is suitable, check for the symbol  (usually stamped on the bottom of the cookware). You can also hold a magnet to the bottom. If it clings to the underside, the cookware will work on the induction hob.

To ensure optimum efficiency, always use pots and pans with a flat bottom that distributes the heat evenly. If the bottom is uneven, this will affect power and heat conduction.

### How to use

#### Minimum diameter of pot / pan base for the different cooking areas

To ensure that the hob operates properly, the cookware must have a suitable minimum diameter as well as cover one or more of the reference points indicated on the surface of the hob.

Always use the cooking zone that best corresponds to the diameter of the bottom of the cookware.

Cooking zone	Cookware diameter [mm]
--------------	------------------------

Left rear	145 - 180
Left front	125 - 210
Right rear	145 - 180
Right front	125 - 145

### Empty or thin-based pots / pans

Do not use empty pots / pans or cookware with thin bases on the hob as it will not be able to monitor the temperature, or will turn off automatically if the temperature is too high. This may result in the damage of the cookware or the hob surface. If such a situation occurs, do not touch anything and wait for all components to cool down.

If an error message appears, refer to "Troubleshooting".

### Hints / tips

#### Noises during cooking

When a cooking zone is active, it may hum briefly. This is characteristic of all ceramic glass cooking zones and does not impair either the function or the life of the appliance. The noise depends on the cookware used. If it causes considerable disturbance, it might help to change the cookware.

## Care and cleaning

### General information

 **Warning!** Switch off the appliance and let it cool down before you clean it.

 **Warning!** For safety reasons, do not clean the appliance with steam blasters or high-pressure cleaners.

 **Warning!** Sharp objects and abrasive cleaning agents will damage the appliance. Clean the appliance and remove the residues with water and dish soap after each use. Remove also the remnants of the cleaning agents.

 Scratches or dark stains on the glass ceramic that cannot be removed do not affect the functioning of the appliance.

**Removing the residues and stubborn residues**

Food containing sugar, plastics, or tin foil residues should be removed at once. A scraper is the best tool for cleaning the glass surface. It is not supplied with the appliance. Place a scraper on the hob surface at an angle and remove residues by sliding the blade over the surface. Clean the appliance

using a damp cloth and some dish soap. Finally, wipe the glass surface dry with a clean cloth.

Limescale rings, water rings, fat splashes, or shiny metallic discolourations should be removed after the appliance has cooled down. Use only a specialised cleaner for glass ceramic or stainless steel.

**Troubleshooting**

 **Warning!** Refer to Safety chapters.

**What to do if...**

Problem	Possible cause	Remedy
You cannot switch on the appliance or operate it.	The appliance is not connected to an electrical supply or it is connected incorrectly.	Check if the appliance is correctly connected to the electrical supply. Ensure a correct installation by calling an authorised installer.
	More than 10 seconds passed since you switched on the appliance.	Switch on the appliance again.
	Child Lock or Lock is on  .	Deactivate Child Lock. Refer to "Child Lock" or "Lock".
	Several symbols on the control panel were touched at the same time.	Touch only one symbol at a time.
	There is water or fat stains on the control panel.	Clean the control panel and wait for a few seconds before switching on again.
An acoustic signal sounds and the appliance switches off.	One or more symbols on the control panel have been covered for longer than 10 seconds.	Remove any objects from the symbols.
The display keeps switching between two power settings.	Power exchange function is reducing the power of this cooking zone.	Refer to "Power exchange function".

Problem	Possible cause	Remedy
Residual heat indicator is not displaying anything.	The cooking zone was only on for a short time and is therefore not hot.	If the cooking zone is supposed to be hot, call the After Sales Service.
There is no signal when you touch panel symbols.	The signals are deactivated.	Activate the signals. Refer to "OffSound Control".
E comes on.	Unsuitable cookware.	Use suitable cookware.
	No cookware on the cooking zone.	Place cookware on the cooking zone.
	The diameter of the bottom of the cookware is too small for the cooking zone.	Move onto a smaller cooking zone.
E and a number come on.	There is an error in the hob.	Disconnect the hob from the electrical supply for some time. Disconnect the fuse from the electrical system of the house. Connect it again. If E comes on again, speak to an authorised installer.
E3 comes on after switching on the appliance.	The electrical connection is incorrect.	Check if the appliance is correctly connected to the electrical supply. Ensure a correct installation by calling an authorised installer.
E4 comes on.	Automatic Switch Off and the overheating protection for the cooking zone operate.	Switch off the appliance. Remove the hot cookware. After approximately 30 seconds activate the cooking zone again. E4 should disappear, Residual heat indicator can stay. Cool down the cookware and check it with "Cookware guidance".
EB comes on.	The electrical connection is incorrect. The hob is connected to one phase only.	Check if the appliance is correctly connected to the electrical supply. Ensure a correct installation by calling an authorised installer.
	The electronics may be damaged.	Contact your IKEA store call centre.

Problem	Possible cause	Remedy
You can hear a constant beep noise.	The electrical connection is incorrect.	Disconnect the hob from the electrical supply. Ensure a correct installation by calling an authorised installer.

If there is a fault, try to resolve it by following the troubleshooting guidelines.

If the problem cannot be resolved, contact your IKEA store or the After Sales Service. You can find a full list of IKEA appointed contacts at the end of this user manual.



If you operated the appliance wrongly, or the installation was not carried out by an authorised installer, the visit from the After Sales Service technician or dealer may not take place free of charge, even during the warranty period.

## Technical data

### Rating Plate

<p><b>Country of origin</b> © Inter IKEA Systems B.V. 1999</p> <p><b>000.000.00</b></p> <p><b>21552</b> IKEA of Sweden AB SE - 343 81 Älmhult</p>	<p>Design and Quality IKEA of Sweden</p> <p>PQM</p>	<p>Model 00000000 Typ 60 GAD DC AU 7.35kW</p> <p>PNC 000 000 000 00 S No ..... 220V-240V AC 50-60 Hz</p>	

The graphic above serves to represent the rating plate of the appliance. The actual rating plate is located on the bottom of the casing. The serial number is specific to each product.

to assist you better by identifying precisely your hob, in case you need our assistance in the future. Thank you for your help!

Dear Customer, keep the additional rating plate with the user manual. This will allow us

## Energy efficiency

### Product information according to EU 66/2014 valid for EU market only

Model identification		MATMÄSSIG 504-672-51
Type of hob		Built-In Hob
Number of cooking zones		4
Heating technology		Induction

Diameter of circular cooking zones (Ø)	Left front Left rear Right front Right rear	21.0 cm 18.0 cm 14.5 cm 18.0 cm
Energy consumption per cooking zone (EC electric cooking)	Left front Left rear Right front Right rear	188.9 Wh / kg 178.8 Wh / kg 183.4 Wh / kg 176.9 Wh / kg
Energy consumption of the hob (EC electric hob)		182.0 Wh / kg

EN 60350-2 - Household electric cooking appliances - Part 2: Hobs - Methods for measuring performance

**Energy saving**

You can save energy during everyday cooking if you follow below hints.

- When you heat up water, use only the amount you need.

- If it is possible, always put the lids on the cookware.
- Before you activate the cooking zone put the cookware on it.
- Put the smaller cookware on the smaller cooking zones.
- Put the cookware directly in the centre of the cooking zone.
- Use the residual heat to keep the food warm or to melt it.

**Environmental concerns**

Recycle materials with the symbol . Put the packaging in relevant containers to recycle it. Help protect the environment and human health by recycling waste of electrical and electronic appliances. Do not dispose of

appliances marked with the symbol  with the household waste. Return the product to your local recycling facility or contact your municipal office.

**IKEA guarantee**

**How long is the IKEA guarantee valid?**

This guarantee is valid for five (5) years - two (2) years if the appliance is named LAGAN or TILLREDA - from the original date of purchase of your appliance at IKEA or from the installation date with maximum limit of three months from the purchase date. The original sales receipt, is required as proof of purchase. If service work is carried out under guarantee, this will not extend the guarantee period for the appliance. Once a warranted product has been replaced, the

replaced product warranty will be valid for the balance period from date of original purchase invoice.

**Who will execute the service?**

IKEA service provider will provide the service through its own service operations or authorized service partner network.

**What does this guarantee cover?**

- The guarantee covers faults of the appliance, which have been caused by faulty construction or material faults from

the date of purchase from IKEA or from the installation date with maximum limit of three months from the purchase date.

- This guarantee applies to domestic use only.
- The exceptions are specified under the headline "What is not covered under this guarantee?" Within the guarantee period.
- The costs to remedy the fault e.g. repairs, parts, labour and travel will be covered, provided that the appliance is accessible for repair without special expenditure. On these conditions the respective local regulations are applicable.
- Replaced parts become the property of IKEA.
- In case of non-repairable product, the retail value of the replacement will not exceed the purchase price that was paid by the customer

#### **What will IKEA do to correct the problem?**

- IKEA appointed Service Provider will examine the product and decide, at its sole discretion, if it is covered under this guarantee. If considered covered, IKEA Service Provider or its authorized service partner through its own service operations, will then, at its sole discretion, either repair the defective product or replace it with the same or a comparable product.

#### **What is not covered under this guarantee?**

- Normal wear and tear.
- Deliberate or negligent damage, damage caused by failure to observe operating instructions, incorrect installation or by connection to the wrong voltage, damage caused by chemical or electro-chemical reaction, rust, corrosion or water damage including but not limited to damage caused by excessive lime in the water supply, damage caused by abnormal environmental conditions.
- Consumable parts including batteries and lamps.
- Non-functional and decorative parts which do not affect normal use of the appliance, including any scratches and possible colour differences.
- Accidental damage caused by foreign objects or substances and cleaning or unblocking of filters, drainage systems or soap drawers.
- Damage to the following parts: ceramic glass, accessories, crockery and cutlery baskets, feed and drainage pipes, seals, lamps and lamp covers, screens, knobs, casings and parts of casings. Unless such damages can be proved to have been caused by production faults.
- Cases where no fault could be found during a technician's visit.
- Repairs not carried out by our appointed service providers and/or an authorized service contractual partner or where non-original parts have been used.
- Repairs caused by installation which is faulty or not according to specification.
- The use of the appliance in a non-domestic environment i.e. professional use.
- Damage resulting from power outage, power surges or dips, fluctuating voltage or improper voltage All workout parts are not covered by the guarantee e.g.: filters and cleanliness.
- Transportation damages. If a customer transports the product to his home or another address, IKEA is not liable for any damage that may occur during transport. However, if IKEA delivers the product to the customer's delivery address, then damage to the product that occurs during this delivery will be covered by IKEA.
- Cost for carrying out the initial installation of the IKEA appliance. However, if an IKEA service provider or its authorized service partner repairs or replaces the appliance under the terms of this guarantee, the service provider or its authorized service partner will re-install the repaired appliance or install the replacement, if necessary.
- All plumbing and electrical installation, are not the responsibility of IKEA, and customer must complete these work before the execution work.

**How country law applies**

The IKEA guarantee gives you specific legal rights, which covers or exceed local demands. However these conditions do not limit in any way consumer rights described in the local legislation.

**Area of validity**

This warranty is valid only in the country where the product has been purchased; the services will be provided in the framework of the guarantee conditions.

An obligation to carry out services in the framework of the guarantee exists only if the appliance complies and is installed in accordance with:

- the technical specifications of the country in which the guarantee claim is made;
- the Assembly Instructions and User Manual Safety Information;

**The dedicated After Sales Service for IKEA appliances:**

Please don't hesitate to contact IKEA appointed After Sales Service Provider to:

- make a service request under this guarantee;
- ask for clarifications on installation of the IKEA appliance in the dedicated IKEA kitchen furniture;
- ask for clarification on functions of IKEA appliances.

To ensure that we provide you with the best assistance, please read carefully the Assembly Instructions and/or the User Manual before contacting us.

**How to reach us if you need our service**



Please refer to the last page of this manual for the full list of IKEA appointed contacts and relative national phone numbers.

**i** In order to provide you with a quicker service, we recommend that you use the specific phone numbers listed at the end of this manual. Always refer to the numbers listed in the booklet of the specific appliance you need an assistance for. Before calling us, assure that you have to hand the IKEA article number (8 digit code) and the Serial Number (8 digit code that can be found on the rating plate) for the appliance of which you need our assistance.

**i** **SAVE THE SALES RECEIPT!** It is your proof of purchase and required for the guarantee to apply. The sales receipt also reports the IKEA name and article number (8 digit code) for each of the appliances you have purchased.

## Table des matières

Informations de sécurité	24	Entretien et nettoyage	38
Consignes de sécurité	26	Dépannage	39
Installation	29	Caractéristiques techniques	41
Branchement électrique	30	Rendement énergétique	42
Description de l'appareil	32	En matière de protection de l'environnement	43
Utilisation quotidienne	33	GARANTIE IKEA GARANTIE IKEA - FRANCE	43
Tableau de cuisson	36		
Conseils pour les ustensiles	37		

Sous réserve de modifications.

## Informations de sécurité

Avant d'installer et d'utiliser cet appareil, lisez attentivement les instructions fournies. Le fabricant décline toute responsabilité en cas de blessures et de dommages dus à une installation et à une utilisation incorrectes. Conservez toujours les instructions avec l'appareil pour référence ultérieure.

## Sécurité des enfants et des personnes vulnérables

- Cet appareil peut être utilisé par des enfants de plus de 8 ans, ainsi que des personnes dont les capacités physiques, sensorielles et mentales sont réduites ou dont les connaissances et l'expérience sont insuffisantes, à condition d'être surveillés ou d'avoir reçu des instructions concernant l'utilisation sécurisée de l'appareil et de comprendre les risques encourus.
- Les enfants entre 3 et 8 ans et les personnes ayant un handicap très important et complexe doivent être tenus à l'écart de l'appareil, à moins d'être surveillés en permanence.
- Les enfants de moins de 3 ans doivent être tenus à l'écart de l'appareil, à moins d'être surveillés en permanence.
- Ne laissez pas les enfants jouer avec l'appareil.



- Ne laissez pas les emballages à la portée des enfants et jetez-les convenablement.
- Tenez les enfants et les animaux éloignés de l'appareil lorsqu'il est en cours de fonctionnement ou lorsqu'il refroidit. Les parties accessibles peuvent devenir chaudes en cours d'utilisation.
- Si l'appareil est équipé d'un dispositif de sécurité enfants, nous vous recommandons de l'activer.
- Les enfants ne doivent pas nettoyer ni entreprendre une opération de maintenance sur l'appareil sans surveillance.

## Sécurité générale

- **AVERTISSEMENT** : L'appareil et ses parties accessibles deviennent chauds pendant son fonctionnement. Veillez à ne pas toucher les éléments chauffants.
- Ne faites pas fonctionner l'appareil avec un minuteur externe ou un système de commande à distance.
- **AVERTISSEMENT** : Il peut être dangereux de laisser chauffer de la graisse ou de l'huile sans surveillance sur une table de cuisson car cela pourrait provoquer un incendie.
- N'essayez JAMAIS d'éteindre un feu avec de l'eau. Éteignez l'appareil puis couvrez les flammes, par exemple avec un couvercle ou une couverture ignifuge.
- **ATTENTION** : Toute cuisson doit être surveillée. Une cuisson courte doit être surveillée en permanence.
- **AVERTISSEMENT** : Risque d'incendie ! N'entreposez rien sur les surfaces de cuisson.
- Ne posez pas d'objets métalliques tels que couteaux, fourchettes, cuillères ou couvercles sur la table de cuisson car ils pourraient chauffer.
- N'utilisez pas l'appareil avant de l'avoir installé dans la structure encastrée.

- Débranchez l'appareil de l'alimentation électrique avant toute opération de maintenance.
- N'utilisez pas de nettoyeur vapeur pour nettoyer l'appareil.
- Après utilisation, éteignez toujours la zone de cuisson à l'aide de la manette de commande correspondante et ne vous fiez pas à la détection des récipients.
- Si la surface vitrocéramique / en verre est fissurée, éteignez l'appareil et débranchez-le. Si l'appareil est branché à l'alimentation secteur directement en utilisant une boîte de jonction, retirez le fusible pour déconnecter l'appareil de l'alimentation secteur. Dans tous les cas, contactez le service après-vente agréé.
- Si le câble d'alimentation est endommagé, il doit être remplacé par le fabricant, un service de maintenance agréé ou un technicien qualifié afin d'éviter tout danger.
- **AVERTISSEMENT** : Utilisez uniquement les dispositifs de protection pour table de cuisson conçus ou indiqués comme adaptés par le fabricant de l'appareil de cuisson dans les instructions d'utilisation, ou les dispositifs de protection pour table de cuisson intégrés à l'appareil. L'utilisation de dispositifs de protection non adaptés peut entraîner des accidents.

## Consignes de sécurité

### Installation



**AVERTISSEMENT!** L'appareil doit être installé par un installateur agréé.



Suivez les instructions d'assemblage fournies avec l'appareil.

- Retirez l'intégralité de l'emballage.
- N'installez pas et ne branchez pas un appareil endommagé.
- Respectez l'espacement minimal requis par rapport aux autres appareils et éléments.
- Soyez toujours vigilants lorsque vous déplacez l'appareil car il est lourd. Utilisez toujours des gants de sécurité et des chaussures fermées.
- Isolez les surfaces découpées à l'aide d'un matériau d'étanchéité pour éviter que la moisissure ne provoque de gonflements.
- Protégez la partie inférieure de l'appareil de la vapeur et de l'humidité.
- N'installez pas l'appareil près d'une porte ou sous une fenêtre. Les récipients

chauds risqueraient de tomber de l'appareil lors de l'ouverture de celles-ci.

- Assurez-vous que l'espace sous la table de cuisson est suffisant pour la circulation de l'air.
- Le dessous de l'appareil peut devenir très chaud. Si l'appareil est installé au-dessus des tiroirs, assurez-vous d'installer un panneau de séparation ignifuge sous les appareils pour en bloquer l'accès.

### Branchement électrique



**AVERTISSEMENT!** Risque d'incendie ou d'électrocution.

- Tous les raccordements électriques doivent être effectués par un installateur agréé.
- L'appareil doit être relié à la terre.
- Avant toute intervention, assurez-vous que l'appareil est débranché.
- Vérifiez que les paramètres figurant sur la plaque signalétique correspondent aux données électriques de votre réseau.
- Assurez-vous que l'appareil est bien installé. Un câble d'alimentation lâche et inapproprié ou une fiche (si présente) non serrée peuvent être à l'origine d'une surchauffe des bornes.
- Utilisez le câble d'alimentation électrique approprié.
- Ne laissez pas le câble d'alimentation s'emmêler.
- Assurez-vous qu'une protection anti-électrocution est installée.
- Utilisez un collier anti-traction sur le câble.
- Assurez-vous que le câble d'alimentation ou la fiche (si présente) n'entrent pas en contact avec les surfaces brûlantes de l'appareil ou les récipients brûlants lorsque vous branchez l'appareil à des prises électriques situées à proximité.
- L'appareil ne doit pas être raccordé à l'aide d'une prise multiple ou d'un prolongateur.
- Veillez à ne pas endommager la fiche secteur (si présente) ni le câble d'alimentation. Contactez notre service après-vente agréé ou un électricien pour

remplacer le câble d'alimentation s'il est endommagé.

- La protection contre les chocs des parties sous tension et isolées doit être fixée de telle manière qu'elle ne puisse pas être enlevée sans outils.
- Ne branchez la fiche d'alimentation à la prise de courant qu'à la fin de l'installation. Assurez-vous que la prise principale est accessible une fois l'appareil installé.
- Si la prise de courant est lâche, ne branchez pas la fiche d'alimentation secteur.
- Ne tirez jamais sur le câble d'alimentation électrique pour débrancher l'appareil. Tirez toujours sur la fiche de la prise secteur.
- N'utiliser que des dispositifs d'isolation corrects : coupe-circuits de protection de ligne, fusibles. (les fusibles à visser doivent être retirés du support), un disjoncteur différentiel et des contacteurs.
- L'installation électrique doit être équipée d'un dispositif d'isolement à coupure omnipolaire. Le dispositif d'isolement doit présenter une distance d'ouverture des contacts d'au moins 3 mm.

### Utilisation



**AVERTISSEMENT!** Risque de blessures, de brûlures ou d'électrocution.

- Avant la première utilisation, retirez les emballages, les étiquettes et les films de protection (si présents).
- Cet appareil est exclusivement destiné à une utilisation domestique.
- Ne modifiez pas les caractéristiques de cet appareil.
- Assurez-vous que les orifices de ventilation ne sont pas bouchés.
- Ne laissez jamais l'appareil sans surveillance pendant son fonctionnement.
- Éteignez les zones de cuisson après chaque utilisation.

- Ne vous fiez pas uniquement au détecteur de récipient.
- Ne posez pas de couverts ou de couvercles sur les zones de cuisson. Elles sont chaudes.
- N'utilisez jamais cet appareil avec les mains mouillées ou lorsqu'il est en contact avec de l'eau.
- N'utilisez jamais l'appareil comme plan de travail ou comme plan de stockage.
- Si la surface de l'appareil présente des fêlures, débranchez immédiatement l'appareil pour éviter tout risque d'électrocution.
- Les porteurs de pacemakers doivent rester à une distance minimale de 30 cm des zones de cuisson à induction lorsque l'appareil est en cours de fonctionnement.
- Lorsque vous versez un aliment dans de l'huile chaude, elle peut éclabousser.
- Prenez soin de ne pas laisser tomber d'objets ou de récipients sur l'appareil. Sa surface risque d'être endommagée.
- Ne faites jamais fonctionner les zones de cuisson avec des récipients de cuisson vides ou sans aucun récipient de cuisson.
- Ne placez jamais de papier aluminium sur l'appareil.
- N'utilisez pas de récipients en fonte ou en aluminium, ni de récipients dont le fond est endommagé et rugueux. Ils risqueraient de rayer le verre ou la surface vitrocéramique. Soulevez toujours ces objets lorsque vous devez les déplacer sur la surface de cuisson.
- Cet appareil est exclusivement destiné à un usage culinaire. Ne l'utilisez pas pour des usages autres que celui pour lequel il a été conçu, à des fins de chauffage par exemple.



**AVERTISSEMENT!** Risque d'incendie et d'explosion.

- Les graisses et l'huile chaudes peuvent dégager des vapeurs inflammables. Tenez les flammes ou les objets chauds éloignés des graisses et de l'huile lorsque vous vous en servez pour cuisiner.
- Les vapeurs dégagées par l'huile très chaude peuvent provoquer une combustion spontanée.
- L'huile qui a servi contient des restes d'aliments pouvant provoquer un incendie à température plus faible que l'huile n'ayant jamais servi.
- Ne placez pas de produits inflammables ou d'éléments imbibés de produits inflammables à l'intérieur ou à proximité de l'appareil, ni sur celui-ci.



**AVERTISSEMENT!** Risque d'endommagement de l'appareil.

- Ne laissez pas de récipients chauds sur le bandeau de commande.
- Ne posez pas de couvercle de casserole chaud sur la surface en verre de la table de cuisson.
- Ne laissez pas le contenu des récipients s'évaporer entièrement.

## Entretien et Nettoyage

- Nettoyez régulièrement l'appareil afin de maintenir le revêtement en bon état.
- Mettez à l'arrêt l'appareil et laissez-le refroidir avant de le nettoyer.
- Ne pulvérisez pas d'eau ni de vapeur pour nettoyer l'appareil.
- Nettoyez l'appareil avec un chiffon doux humide. Utilisez uniquement des produits de lavage neutres. N'utilisez pas de produits abrasifs, de tampons à récurer, de solvants ni d'objets métalliques.

## Service

- Pour réparer l'appareil, contactez le service après-vente agréé. Utilisez uniquement des pièces de rechange d'origine.
- Concernant la/les lampe(s) à l'intérieur de ce produit et les lampes de rechange vendues séparément : Ces lampes sont conçues pour résister à des conditions physiques extrêmes dans les appareils électroménagers, telles que la température, les vibrations, l'humidité, ou sont conçues pour signaler des informations sur le statut opérationnel de l'appareil. Elles ne sont pas destinées à

être utilisées dans d'autres applications et ne conviennent pas à l'éclairage des pièces d'un logement.

## Mise au rebut

**⚠ AVERTISSEMENT!** Risque de blessure ou d'asphyxie.

- Contactez votre service municipal pour obtenir des informations sur la marche à suivre pour mettre l'appareil au rebut.
- Débranchez l'appareil de l'alimentation électrique.
- Coupez le câble d'alimentation au ras de l'appareil et mettez-le au rebut.

## Installation

**⚠ AVERTISSEMENT!** Reportez-vous aux chapitres concernant la sécurité.

### Informations générales

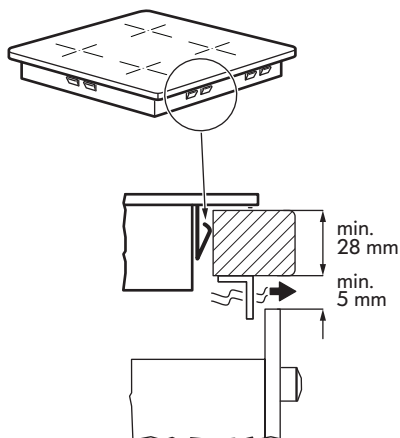
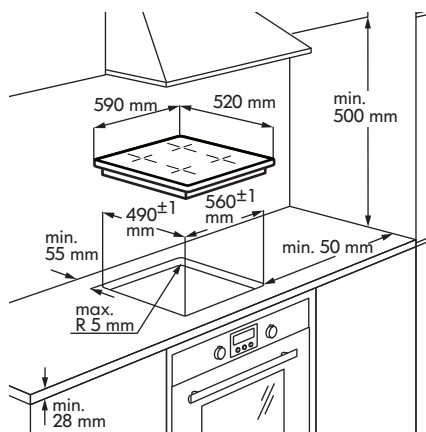

**i** Le technicien chargé de l'installation est tenu de respecter la législation, la réglementation, les directives et les normes en vigueur dans le pays d'utilisation (dispositions relatives à la sécurité, recyclage conforme et réglementaire, etc.) !

- Pour de plus amples informations sur l'installation, veuillez consulter les instructions de montage.

- S'il n'y a pas de four sous la table de cuisson, installez un panneau de séparation sous l'appareil conformément aux instructions d'assemblage.
- N'utilisez pas de mastic d'étanchéité en silicone entre le plan de travail et l'appareil.

## Branchement électrique

**⚠ AVERTISSEMENT!** Reportez-vous aux chapitres concernant la sécurité.

**⚠ AVERTISSEMENT!** Tous les branchements électriques doivent être effectués par un installateur agréé.

### Branchement électrique

- Avant de procéder au raccordement, vérifiez que la tension nominale de l'appareil figurant sur la plaque signalétique correspond à celle de l'installation électrique de l'habitation. La plaque signalétique est apposée au-dessous de la table de cuisson.
- Conformez-vous au schéma électrique (situé au-dessous de la table de cuisson).
- Utilisez uniquement des pièces d'origine fournies par le service des pièces de rechange.
- L'appareil n'est pas muni d'un câble d'alimentation. Vous pouvez en acheter un auprès d'un revendeur spécialisé. Les raccordements monophasés et biphasés nécessitent un câble d'alimentation avec une stabilité de température de 70 °C minimum. La câble requiert des embouts obligatoires. Conformément à la réglementation IEC, utilisez pour un branchement monophasé : câble secteur 3 x 4 mm<sup>2</sup> et pour un branchement biphasé : câble secteur 4 x 2,5 mm<sup>2</sup>. En priorité, veillez à respecter les réglementations nationales.
- Le dispositif de déconnexion doit être incorporé dans le câblage fixe.
- La connexion et les liens de connexion doivent être conformes au schéma de raccordement.
- Le fil de masse est relié à la borne et doit être plus long que les fils transportant le courant électrique.
- Fixez le câble de connexion avec des serre-câbles ou des pinces.

### Schéma de branchement

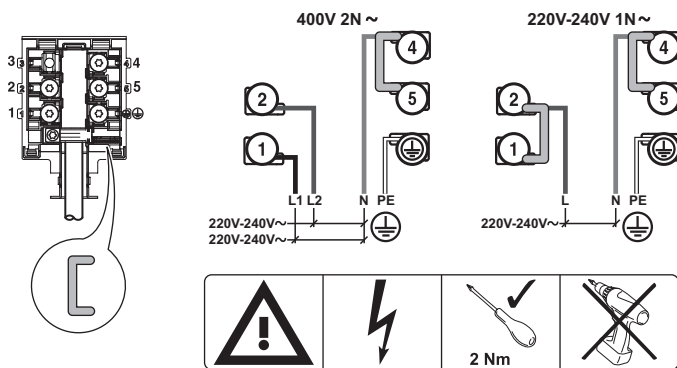

**i** Insérez les dérivations  entre les vis, comme indiqué.

Raccordement monophasé à l'alimentation électrique

Raccordement biphasé à l'alimentation électrique

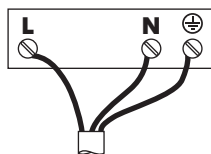

Couleurs des câbles :

⊕	Jaune / vert
N	Bleu
L	Noir ou marron

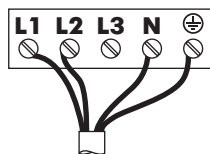

Couleurs des câbles :

⊕	Jaune / vert
N	Bleu
L1	Noir
L2	Marron

- i** Serrez fermement les vis de borne !

Une fois la table de cuisson branchée à l'alimentation électrique, vérifiez que toutes les zones de cuisson sont prêtes à être utilisées. Placez un récipient contenant de l'eau sur une zone de cuisson et réglez le niveau de puissance de chaque zone sur le niveau maximal pendant un court instant.

- i** Si le symbole  $\boxed{E3}$  ou  $\boxed{EB}$  s'affiche après avoir mis en fonctionnement la table de cuisson pour la première fois, consultez le chapitre « Résolution de problèmes ».

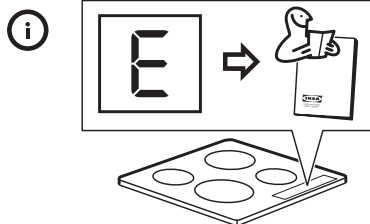
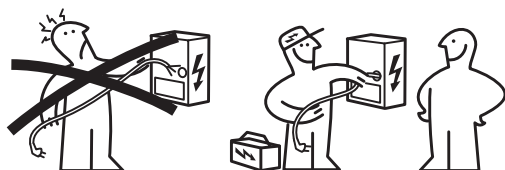

## Description de l'appareil

### Description de la table de cuisson

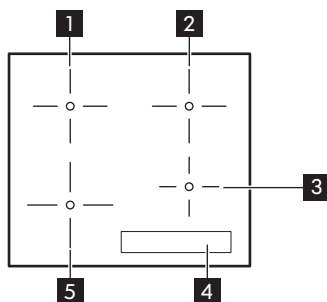

- 1 Zone de cuisson simple (180 mm) à 1800 W
- 2 Zone de cuisson simple (180 mm) 1 800 W, avec fonction Booster 2 500 W
- 3 Zone de cuisson simple (145 mm) à 1 400 W
- 4 Bandeau de commande
- 5 Zone de cuisson simple (210 mm) 2300 W, avec fonction Booster 3200 W

### Description du bandeau de commande

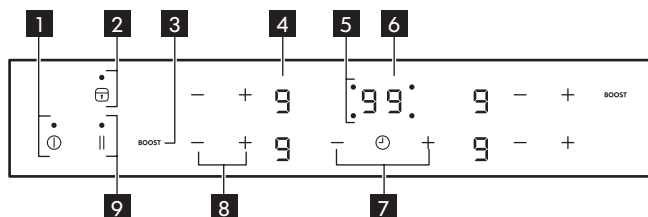

- 1 Pour mettre l'appareil en fonctionnement / à l'arrêt.
- 2 Pour activer et désactiver la fonction Verrouillage / Sécurité enfants / Mode de nettoyage.
- 3 **BOOST** Pour activer Booster (L'afficheur indique ).
- 4 Affichage des réglages de puissance : - .
- 5 Indicateurs du minuteur des zones de cuisson.
- 6 Affichage du minuteur : **00 à 99** minutes.
- 7 Pour augmenter ou diminuer la durée.
- 8 Pour augmenter ou diminuer le réglage de puissance.
- 9 Pour activer Pause.

### Affichage des réglages de puissance

Afficheur	du cycle
	La zone de cuisson est désactivée.



Afficheur	du cycle
	La zone de cuisson est activée.
	Pause est activé.
	Booster est activé.
+ chiffre	Une anomalie de fonctionnement s'est produite. Reportez-vous au chapitre « Dépannage ».
	Une zone de cuisson est encore chaude (chaleur résiduelle).
	Verrouillage / Sécurité enfants / Mode de nettoyage est activé.
	Le récipient est inapproprié ou trop petit, ou bien il n'y a pas de récipient sur la zone de cuisson.
	Arrêt automatique est activé.

### Voyant de chaleur résiduelle

**⚠ AVERTISSEMENT!** Il y a risque de brûlures par la chaleur résiduelle.

Les voyants indiquent le niveau de chaleur résiduelle des zones de cuisson que vous

utilisez actuellement. Les voyants des zones voisines peuvent également s'allumer, même si vous ne les utilisez pas.

Les zones de cuisson à induction génèrent la chaleur nécessaire directement sur le fond des récipients de cuisson. La vitrocéramique est chauffée par la chaleur des récipients.

## Utilisation quotidienne

### Ⓛ Mise en fonctionnement/arrêt

Appuyez sur pendant 1 seconde pour mettre en fonctionnement / à l'arrêt l'appareil.

### Arrêt automatique

Cette fonction met à l'arrêt automatiquement l'appareil si :

- toutes les zones de cuisson sont désactivées.
- vous ne réglez pas le niveau de puissance après avoir mis en fonctionnement l'appareil.
- vous avez posé un objet (casserole, chiffon, etc.) sur un symbole pendant plus de 10 secondes.

- vous ne désactivez pas la zone de cuisson au bout d'un certain temps, ou si vous ne modifiez pas le niveau de puissance, ou en cas de surchauffe (par exemple, en cas de cuisson à vide). Le symbole s'allume. Avant de réutiliser la zone de cuisson, remettez-la sur .

Réglage de puissance	Arrêt automatique au bout de
-	6 heures
-	5 heures
	4 heures

Réglage de puissance	Arrêt automatique au bout de
-	1,5 heure

- Si un récipient de cuisson non adapté à la zone de cuisson est utilisé, s'allume sur l'affichage. Le voyant de la zone de cuisson concernée s'éteint au bout de 2 minutes.

### Réglage de niveau de puissance

Réglez le niveau de puissance en appuyant sur pour l'augmenter.

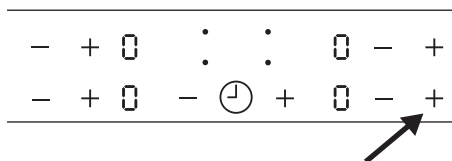

Réglez le niveau de puissance en appuyant sur pour le diminuer.

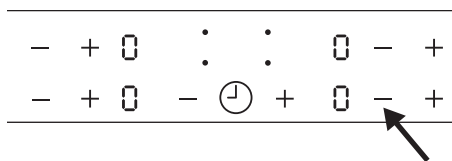

Appuyez simultanément sur les touches et d'une zone de cuisson pour la désactiver. Les réglages repasseront à .

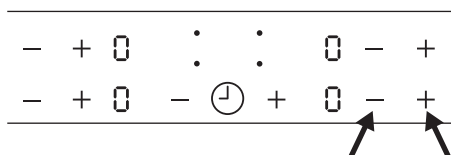

### Utilisation de la fonction Booster

La fonction Booster vous permet d'augmenter la puissance des zones de cuisson à induction. Appuyez sur **BOOST** pour l'activer ; s'allume sur l'affichage. Après 10 minutes au maximum, les zones de cuisson à induction reviennent automatiquement au niveau de puissance .

### Utilisation du minuteur

Appuyez à plusieurs reprises sur jusqu'à ce que le voyant de la zone de cuisson

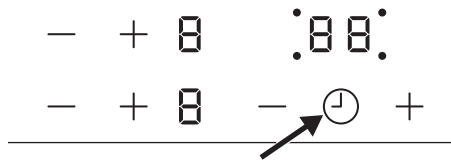

.00

souhaitée clignote. Par exemple, pour la zone de cuisson avant droite.





Appuyez sur la touche ou du minuteur pour sélectionner une durée comprise entre **00** et **99** minutes. Lorsque le voyant de la zone de cuisson clignote plus lentement, le décompte commence. Réglez le niveau de puissance.

Si le niveau de puissance est réglé et que la durée sélectionnée s'est écoulée, un signal sonore retentit, **00** clignote et la zone de cuisson s'éteint.

Appuyez sur  pour désactiver la fonction sur la zone de cuisson sélectionnée. Le voyant de la zone de cuisson clignote plus rapidement. Appuyez sur  et le décompte de la durée restante s'effectue jusqu'à **00**. Le voyant de la zone de cuisson s'éteint.

### Minuterie

Vous pouvez également utiliser cette fonction comme **Minuterie** lorsque l'appareil fonctionne mais les zones de cuisson ne fonctionnent pas. L'affichage du niveau de puissance indique **0**.



Pour activer cette fonction, appuyez sur . Appuyez sur la touche  ou  pour régler la durée.

Lorsque la durée s'est écoulée, un signal sonore retentit et **00** clignote. Touchez  pour arrêter le signal sonore.

-  Cette fonction est sans effet sur le fonctionnement des zones de cuisson.

### Pause

Cette fonction sélectionne le niveau de puissance le plus bas pour toutes les zones de cuisson activées . Lorsque la fonction est en cours, vous ne pouvez pas modifier le niveau de puissance. La fonction ne désactive pas la fonction du minuteur.



- Pour activer cette fonction, appuyez sur . Le symbole  s'allume.
- Pour désactiver cette fonction, appuyez sur . Le niveau de puissance précédent s'allume.

### Verrouillage / Mode de nettoyage

Vous pouvez verrouiller le bandeau de commande et laisser les zones de cuisson fonctionner. Vous éviterez ainsi une modification accidentelle du réglage du niveau de puissance.

-  Utilisez la fonction pour nettoyer la surface de la table de cuisson pendant la session de cuisson, si nécessaire.

Réglez d'abord le niveau de puissance.

Pour activer la fonction, appuyez sur . Le symbole  s'allume pendant 4 secondes. Le minuteur reste activé.





Pour désactiver cette fonction, appuyez sur . Le niveau de puissance précédent s'allume.

Lorsque vous mettez à l'appareil, cette fonction est désactivée.





### Sécurité enfants

Cette fonction permet d'éviter une utilisation involontaire de l'appareil.





Pour activer la fonction :

- Mettez en fonctionnement l'appareil avec . Ne sélectionnez les niveaux de puissance.
- Appuyez sur  pendant 4 secondes. Le symbole  s'allume.
- Mettez à l'arrêt l'appareil avec .

Pour désactiver la fonction :

- Allumez l'appareil avec . Ne sélectionnez les niveaux de puissance. Appuyez sur  pendant 4 secondes. Le symbole  s'allume.
- Éteignez l'appareil avec .







Pour désactiver la fonction le temps d'une cuisson :

- Allumez l'appareil avec . Le symbole  s'allume.
- Appuyez sur  pendant 4 secondes. Réglez le niveau de cuisson dans les 10 secondes qui suivent. Vous pouvez utiliser l'appareil.
- Lorsque vous mettez à l'arrêt l'appareil avec , la fonction est de nouveau activée.

## OffSound Control (Désactivation et activation des signaux sonores)

Lorsque l'appareil vous est livré, les signaux sonores sont activés.

### Activation et désactivation des signaux sonores :

1. Mettez à l'arrêt l'appareil.
2. Appuyez sur  pendant 3 secondes. L'affichage s'allume, puis s'éteint.
3. Appuyez sur  pendant 3 secondes.  ou  apparaît.
4. Appuyez sur la touche  du minuteur pour choisir l'une des options suivantes :
  -  - les signaux sonores sont désactivés.
  -  - les signaux sonores sont activés.

Pour confirmer votre sélection, attendez que l'appareil se mette à l'arrêt automatiquement.

Lorsque cette fonction est réglée sur , l'appareil émet des signaux sonores uniquement lorsque :

- vous appuyez sur ,
- la minuterie termine son décompte
- vous posez un objet sur le bandeau de commande.

 Si l'appareil s'éteint en raison d'un problème d'alimentation électrique, les réglages précédents ne sont pas restaurés.

## Fonction Transfert de puissance

- Des zones de cuisson sont regroupées en fonction de l'emplacement et du nombre de phases de la table de cuisson. Reportez-vous à l'illustration.
- Chaque phase dispose d'une charge électrique maximale de 3700 W.
- La fonction répartit la puissance entre les zones de cuisson raccordées à la même phase.
- La fonction s'active lorsque la charge électrique totale des zones de cuisson raccordées à une phase simple dépasse 3700 W.
- La fonction diminue la puissance des autres zones de cuisson raccordées à la même phase.
- L'affichage du niveau de puissance des zones à puissance réduite oscille entre deux niveaux.

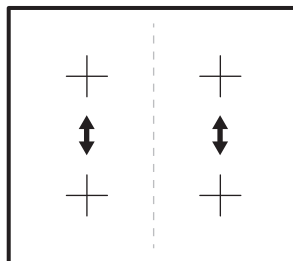

## Tableau de cuisson

Niveau de cuisson	Utilisation :	Durée (min)	Conseils
1	Conserver les aliments cuits au chaud.	au besoin	Placez un couvercle sur le récipient.
1 - 2	Sauce hollandaise, faire fondre : beurre, chocolat, gélatine.	5 - 25	Mélangez de temps en temps.

Niveau de cuisson	Utilisation :	Durée (min)	Conseils
1 - 2	Solidifier : omelettes, œufs cocotte.	10 - 40	Couvrez pendant la cuisson.
2 - 3	Faire mijoter des plats à base de riz et de laitage, réchauffer des plats cuisinés.	25 - 50	Ajoutez au moins deux fois plus d'eau que de riz. Remuez les plats à base de lait durant la cuisson.
3 - 4	Cuire à la vapeur des légumes, du poisson et de la viande.	20 - 45	Ajoutez quelques cuillerées à soupe de liquide.
4 - 5	Cuire des pommes de terre à la vapeur.	20 - 60	Utilisez ¼ l d'eau max. pour 750 g de pommes de terre.
4 - 5	Cuire de grandes quantités d'aliments, des ragoûts et des soupes.	60 - 150	Ajoutez jusqu'à 3 litres de liquide, plus les ingrédients.
6 - 7	Faire revenir : escalopes, cordons bleus de veau, côtelettes, rissolettes, saucisses, foie, roux, œufs, crêpes, beignets.	au besoin	Retournez à la moitié du temps.
7 - 8	Cuisson à température élevée des pommes de terre rissolées, filets, steaks.	5 - 15	Retournez à la moitié du temps.
9	Faire bouillir de l'eau, cuire des pâtes, griller de la viande (goulasch, bœuf braisé), cuire des frites.		
	Faites bouillir une grande quantité d'eau. Booster est activé.		

 Les données du tableau sont fournies uniquement à titre indicatif.

## Conseils pour les ustensiles

 **AVERTISSEMENT!** Reportez-vous aux chapitres concernant la sécurité.

### Quels récipients utiliser

Utilisez uniquement des récipients adaptés aux tables de cuisson à induction. Le récipient doit être fabriqué en matière ferromagnétique, telle que :

- fonte ;
- acier émaillé ;
- acier carbone ;
- acier inoxydable (la plupart des types) ;
- aluminium avec un revêtement ferromagnétique ou une plaque ferromagnétique.

Pour déterminer si une casserole ou un plat est adapté, recherchez le symbole 

(généralement estampillé sur le fond du récipient). Vous pouvez également tenir un aimant sur le fond. S'il reste accroché sur la partie inférieure, le récipient fonctionnera sur la table de cuisson à induction.

Pour garantir une efficacité optimale, utilisez toujours des casseroles et des plats avec un fond plat qui répartit la chaleur uniformément. Si le fond n'est pas uniforme, cela affectera la puissance et la conduction de la chaleur.

### Mode d'utilisation

#### Diamètre minimal de la base de la casserole / du récipient pour les différentes zones de cuisson

Pour vous assurer que la table de cuisson fonctionne correctement, l'ustensile doit avoir un diamètre minimal adapté et couvrir un ou plusieurs des points de référence indiqués sur la surface de la table de cuisson.

Utilisez toujours la zone de cuisson qui correspond le mieux au diamètre du fond de l'ustensile.

Zone de cuisson	Diamètre du récipient [mm]
Arrière gauche	145 - 180

Avant gauche	125 - 210
Arrière droite	145 - 180
Avant droite	125 - 145

### Casseroles / plats vides ou à base fine

N'utilisez pas de casseroles / plats vides ni de récipients avec une base fine sur la table de cuisson car elle ne pourra pas surveiller la température ou elle se mettra à l'arrêt automatiquement si la température est trop élevée. Cela peut endommager le récipient ou la surface de la table de cuisson. Si une telle situation se produit, ne touchez rien et attendez que tous les composants refroidissent.

Si un message d'erreur apparaît, consultez le chapitre « Dépannage ».

### Conseils / astuces

#### Bruits pendant la cuisson

Lors de l'activation d'une zone de cuisson, un bourdonnement peut brièvement se faire entendre. Ces bruits ne sont pas signe de dysfonctionnement de l'appareil et n'ont aucune incidence sur son bon fonctionnement. Le bruit dépend des récipients utilisés. Si cela cause des perturbations importantes, il peut être utile de changer le récipient.

## Entretien et nettoyage

### Informations générales

 **AVERTISSEMENT!** Mettez à l'arrêt l'appareil et laissez-le refroidir avant de le nettoyer.

 **AVERTISSEMENT!** Pour des raisons de sécurité, n'utilisez jamais d'appareil à vapeur ou à haute pression pour nettoyer l'appareil.



**AVERTISSEMENT!** Les objets pointus et les produits de nettoyage abrasifs endommagent l'appareil Nettoyez l'appareil et retirez les résidus après chaque utilisation avec de l'eau et du détergent à vaisselle. Veillez également à retirer soigneusement toute trace de produit de nettoyage.

-  Les rayures et taches sombres ne pouvant être retirées de la surface vitrocéramique n'affectent pas le fonctionnement de l'appareil.

### Nettoyage des résidus et taches tenaces

Les résidus alimentaires contenant du sucre, les plastiques et les feuilles d'aluminium doivent être immédiatement éliminés. Un racloir est le meilleur outil pour nettoyer la surface vitrée. N'est pas fourni avec

l'appareil. Tenez le racloir incliné sur la surface de la table de cuisson et glissez la lame du racloir pour enlever les salissures tenaces. Nettoyez l'appareil avec un chiffon humide et du détergent pour vaisselle. Enfin, essuyez la surface vitrée avec un chiffon propre.

Nettoyez les salissures telles que les cernes de calcaire, les traces d'eau, les projections de graisse, etc. une fois que l'appareil a refroidi. Utilisez uniquement un produit de nettoyage spécial pour vitrocéramique ou acier inoxydable.

## Dépannage

-  **AVERTISSEMENT!** Reportez-vous aux chapitres concernant la sécurité.

### En cas d'anomalie de fonctionnement

Problème	Cause probable	Solution
L'appareil ne s'allume pas ou ne fonctionne pas.	L'appareil n'est pas connecté à une source d'alimentation électrique ou le branchement est incorrect.	Vérifiez que l'appareil est correctement branché à une source d'alimentation électrique. Assurez-vous que l'appareil est correctement installé en contactant un installateur agréé.
	Plus de 10 secondes se sont écoulées depuis la mise sous tension de l'appareil.	Remettez en fonctionnement l'appareil.
	Sécurité enfants ou Verrouillage est activé  .	Désactivez l'option Sécurité enfants. Consultez « Sécurité enfants » ou « Verrouillage ».
	Vous avez appuyé simultanément sur plusieurs symboles du bandeau de commande.	Appuyez sur un seul symbole à la fois.
	Il y a de l'eau ou des taches de graisse sur le bandeau de commande.	Nettoyez le bandeau de commande et attendez quelques secondes avant de remettre en fonctionnement.

Problème	Cause probable	Solution
Un signal sonore retentit et l'appareil se met à l'arrêt.	Un ou plusieurs symboles du bandeau de cuisson ont été recouverts pendant plus de 10 secondes.	Retirez les objets posés sur les symboles.
L'affichage alterne entre deux niveaux de puissance.	Fonction Transfert de puissance réduit la puissance de cette zone de cuisson.	Reportez-vous au chapitre « Fonction Transfert de puissance ».
Voyant de chaleur résiduel- le n'affiche rien.	La zone de cuisson n'est pas chaude car elle n'a fonctionné que peu de temps.	Si la zone de cuisson a eu assez de temps pour chauffer, contactez le service après-vente.
L'appareil n'émet aucun signal sonore lorsque vous appuyez sur les symboles.	Les signaux sont désactivés.	Activez les signaux sonores. Reportez-vous au chapitre « Off-Sound Control ».
[F] s'allume.	Récipient non adapté.	Utilisez des récipients adaptés.
	Aucun récipient sur la zone de cuisson.	Posez un récipient sur la zone de cuisson.
	Le diamètre du fond du récipient est trop petit pour la zone de cuisson.	Choisissez une zone de cuisson plus petite.
[E] et un chiffre s'affichent.	Une erreur s'est produite dans la table de cuisson.	Débranchez la table de cuisson de l'alimentation électrique pendant quelques minutes. Déconnectez le fusible de l'installation domestique. Rebranchez l'appareil. Si [E] s'affiche à nouveau, contactez un installateur agréé.
[E3] s'affiche après avoir remis en fonctionnement l'appareil.	Le branchement électrique n'est pas adapté.	Vérifiez que l'appareil est correctement branché à une source d'alimentation électrique. Assurez-vous que l'appareil est correctement installé en contactant un installateur agréé.



Problème	Cause probable	Solution
<b>E4</b> s'allume.	Arrêt automatique et la protection anti-surchauffe de la zone de cuisson sont activées.	Mettez à l'arrêt l'appareil. Enlevez le récipient chaud. Au bout d'environ 30 secondes, remettez la zone de cuisson en fonctionnement. <b>E4</b> devrait disparaître, Voyant de chaleur résiduelle peut rester. Laissez refroidir l'ustensile et vérifiez-le avec « Conseils pour les ustensiles ».
<b>EB</b> s'allume.	Le branchement électrique n'est pas adapté. La table de cuisson n'est branchée qu'à une seule phase.	Vérifiez que l'appareil est correctement branché à une source d'alimentation électrique. Assurez-vous que l'appareil est correctement installé en contactant un installateur agréé.
	Les composants électroniques peuvent être endommagés.	Contactez le centre d'appel de votre magasin IKEA.
Un bip constant se déclenche.	Le branchement électrique n'est pas adapté.	Débranchez l'appareil de l'alimentation électrique. Assurez-vous que l'appareil est correctement installé en contactant un installateur agréé.

En cas de défaillance, essayez de la résoudre en suivant les directives de dépannage.







Si le problème ne peut pas être résolu, contactez votre magasin IKEA ou le service après-vente. Vous trouverez une liste complète des contacts IKEA à la fin de ce manuel d'utilisation.



Si le problème résulte d'une mauvaise utilisation ou si l'installation de l'appareil n'a pas été réalisée par un installateur agréé, le déplacement du technicien du service après-vente ou du revendeur peut être facturé, même en cours de garantie.

## Caractéristiques techniques

### Plaque signalétique

<b>Country of origin</b> © Inter IKEA Systems B.V. 1999 <b>000.000.00</b> <b>21552</b> IKEA of Sweden AB SE - 343 81 Älmhult	 Design and Quality IKEA of Sweden PQM	Model 00000000 Typ 60 GAD DC AU 7.35kW PNC 000 000 000 00 S No ..... 220V-240V AC 50-60 Hz      
--	--	---

Le graphique ci-dessus sert à représenter la plaque signalétique de l'appareil. La plaque signalétique réelle est située au bas du boîtier. Le numéro de série est spécifique à chaque produit.

Cher client, Chère cliente, veuillez conserver la plaque signalétique supplémentaire avec

le manuel d'utilisation. Cela nous permettra d'identifier précisément votre table de cuisson; si vous avez besoin de notre aide à l'avenir. Nous vous remercions pour votre aide !

## Rendement énergétique

### Informations sur le produit conformément à la norme EU 66/2014 valable pour le marché européen uniquement

Identification du modèle		MATMÄS-SIG 504-672-51
Type de table de cuisson		Table de cuisson intégrée
Nombre de zones de cuisson		4
Technologie de chauffage		Induction
Diamètre des zones de cuisson circulaires (Ø)	Avant gauche Arrière gauche Avant droite Arrière droite	21,0 cm 18,0 cm 14,5 cm 18,0 cm
Consommation d'énergie selon la zone de cuisson (EC electric cooking)	Avant gauche Arrière gauche Avant droite Arrière droite	188,9 Wh / kg 178,8 Wh / kg 183,4 Wh / kg 176,9 Wh / kg
Consommation d'énergie de la table de cuisson (EC electric hob)		182,0 Wh / kg

EN 60350-2 - Appareils de cuisson domestiques électriques - Partie 2 : Tables de cuisson - Méthodes de mesure des performances

### Économie d'énergie

Vous pouvez économiser de l'énergie au quotidien en suivant les conseils suivants.

- Si vous faites chauffer de l'eau, ne faites chauffer que la quantité dont vous avez réellement besoin.
- Si possible, couvrez toujours les récipients de cuisson avec un couvercle pendant la cuisson.
- Activez toujours la zone de cuisson après avoir posé le récipient dessus.
- Placez les plus petits récipients sur les plus petites zones de cuisson.
- Posez directement le récipient au centre de la zone de cuisson.
- Vous pouvez utiliser la chaleur résiduelle pour conserver les aliments au chaud ou pour faire fondre.

## En matière de protection de l'environnement

Recyclez les matériaux portant le symbole . Déposez les emballages dans les conteneurs prévus à cet effet. Contribuez à la protection de l'environnement et à votre sécurité, recyclez vos produits électriques et électroniques. Ne jetez pas les appareils

portant le symbole  avec les ordures ménagères. Emmenez un tel produit dans votre centre local de recyclage ou contactez vos services municipaux.

**FR** Concerne la France uniquement :



## GARANTIE IKEA

### Pour combien de temps la garantie IKEA est-elle valable ?

Cette garantie est valable pour 5 ans à compter de la date d'achat de votre appareil chez IKEA. Le ticket de caisse est nécessaire comme preuve d'achat. Si les travaux d'entretien sont effectués sous garantie, cela ne prolonge pas la période de garantie de l'appareil.

### Qui se chargera du service après vente ?

Le service après-vente IKEA se chargera du service par le biais de ses propres services ou du réseau de partenaires autorisés.

### Que couvre cette garantie ?

Cette garantie couvre les dommages dus à des composants défectueux ou des défauts de fabrication survenant après la date d'achat chez IKEA. Cette garantie est valable uniquement lorsque l'appareil est utilisé pour un usage domestique. Les exceptions sont indiquées dans le paragraphe "Qu'est-ce qui n'est pas couvert par la garantie ?" Pendant la durée de la garantie, les coûts des réparations, des pièces de rechange, de la main-d'œuvre et du déplacement seront pris en charge à condition que l'appareil soit disponible pour réparation sans occasionner

de dépenses spéciales et que le dommage soit lié à une défectuosité d'un composant ou à un défaut de fabrication couvert par la garantie. Dans ces conditions, la directive européenne (99/44/CE) et les réglementations locales doivent être appliquées. Les pièces remplacées deviennent la propriété d'IKEA.

### Que fait IKEA en cas de problème ?

Le service après-vente choisi par IKEA examine le produit et décide, à sa seule discrétion, si la défectuosité est couverte par la garantie. Si tel est le cas, le service après-vente IKEA par le biais de ses propres services ou d'un partenaire autorisé, procède alors, à sa seule discrétion, à la réparation du produit défectueux ou à son remplacement par un produit équivalent.

### Qu'est-ce qui n'est pas couvert par la garantie ?

- L'usure normale.
- Les dommages causés délibérément ou par négligence, les dommages résultant du non-respect des instructions d'utilisation, d'une installation incorrecte ou d'un branchement non conforme de l'appareil, les dommages causés par une

réaction chimique ou électrochimique, l'oxydation, la corrosion ou un dégât des eaux, incluant sans s'y limiter, les dommages causés par une quantité excessive de calcaire au niveau du raccordement à l'eau, les dégâts résultant de conditions environnementales anormales.

- Les consommables tels que les piles et ampoules.
- Les pièces non fonctionnelles et décoratives, qui n'ont pas d'incidence sur l'utilisation normale de l'appareil, de même que les rayures et éventuelles variations de couleur.
- Les dégâts accidentels causés par une substance ou un corps étranger, le nettoyage ou débouchage de filtres, systèmes d'évacuation ou compartiments de produits de lavage.
- Les dommages constatés sur les éléments suivants : vitrocéramique, accessoires, paniers à vaisselle et à couverts, tuyaux d'alimentation et de vidange, joints, ampoules et diffuseurs, écrans, manettes et touches carrosserie et éléments de la carrosserie. Sauf s'il est possible de prouver que ces dommages ont été causés par des défauts de fabrication.
- Les cas où aucune défectuosité n'a été constatée par le technicien.
- Les réparations qui n'ont pas été effectuées par des techniciens de service après-vente désignés et/ou un partenaire contractuel autorisé ni celles où l'on n'a pas utilisé des pièces d'origine.
- Les dommages résultant d'une installation incorrecte ou non respectueuse des spécifications d'installation.
- L'utilisation de l'appareil dans un environnement non domestique (par exemple pour un usage professionnel).
- Dommages dus au transport. Si le client transporte le produit chez lui ou à une autre adresse, IKEA ne pourra en aucun cas être tenu responsable des dommages survenant pendant le transport. En revanche, si IKEA livre le produit à

l'adresse de livraison du client, tout endommagement du produit survenant en cours de transport sera couvert par la présente garantie.

- Frais d'installation initiale de l'appareil IKEA. En revanche, si un fournisseur de service après-vente IKEA ou son partenaire autorisé répare ou remplace l'appareil aux termes de la présente garantie, le fournisseur de service après-vente ou son partenaire autorisé réinstallera l'appareil réparé ou installera l'appareil de remplacement, selon le cas. Cette restriction ne concerne pas les cas où un service après-vente qualifié a travaillé sans faire d'erreur et en utilisant les pièces d'origine afin d'adapter l'appareil aux normes de sécurité techniques d'un autre pays de l'Union européenne.

#### **Application de la garantie légale**

La garantie IKEA vous donne des droits spécifiques, qui couvrent ou dépassent toutes les exigences légales locales qui peuvent varier d'un pays à l'autre.

#### **Zone de validité**

Pour les appareils achetés dans un pays de l'Union européenne et transportés dans un autre pays de l'Union européenne, les services seront fournis dans le cadre des conditions de garantie valables dans ce dernier. L'obligation de fournir des services dans le cadre de la garantie n'existe que si :

- l'appareil est conforme et installé conformément aux spécifications techniques du pays dans lequel la demande de garantie est effectuée ;
- l'appareil est conforme et installé conformément aux instructions de montage et consignes de sécurité indiquées dans la notice d'utilisation ;

#### **Service après-vente dédié aux appareils IKEA :**

N'hésitez pas à contacter le Service après-vente IKEA pour :

1. effectuer une réclamation dans le cadre de cette garantie ;

2. demander une précision pour installer votre appareil IKEA dans des meubles de cuisine IKEA. Le service après-vente ne fournira pas de précision en ce qui concerne :

- l'installation d'ensemble de la cuisine IKEA ;
- les raccordements électriques (si l'appareil est fourni sans prise et sans câble), à l'eau et au gaz car ils doivent être effectués par un professionnel qualifié.

3. la demande de précisions sur le contenu de la notice d'utilisation et les caractéristiques de l'appareil IKEA.

Pour que nous puissions vous fournir la meilleure assistance, lisez attentivement les instructions de montage et/ou le chapitre concerné de la présente notice d'utilisation avant de nous contacter.

### Comment nous contacter en cas de besoin ?



Vous trouverez la liste complète des contacts de service après-vente choisis par IKEA et leurs numéros de téléphone respectifs à la fin de cette notice.

- i** Pour que nous puissions vous fournir un service rapide et compétent, nous vous conseillons d'utiliser les numéros de téléphone spécifiques indiqués à la fin de cette notice. Vous trouverez tous les numéros de téléphone utiles dans la notice d'utilisation correspondant à votre appareil. Avant de nous appeler, vérifiez que vous avez à votre portée le numéro d'article IKEA (code à 8 chiffres) et le numéro de série (le code à 8 chiffres se trouve sur la plaque signalétique) pour l'appareil pour lequel vous avez besoin de notre aide.

### **i** CONSERVEZ VOTRE TICKET DE CAISSE !

C'est votre preuve d'achat ; il vous sera demandé pour tout appel sous garantie. Veuillez noter que le ticket de caisse contient aussi le nom et le numéro de l'article IKEA (code à 8 chiffres) de chaque appareil acheté.

### Avez-vous besoin d'aide supplémentaire ?

Pour toute question supplémentaire non liée au Service après-vente de vos appareils, veuillez contacter votre magasin IKEA le plus proche. Nous vous recommandons de lire attentivement la notice d'utilisation de l'appareil avant de nous contacter.

## GARANTIE IKEA - FRANCE

### CONTRAT DE GARANTIE ET DE SERVICE APRES-VENTE IKEA

Décret n° 87-1045 relatif à la présentation des écrits constatant les contrats de garantie et de service après-vente (J.O.R.F. du 29 décembre 1987) Préalablement à la signature du bon de commande, le vendeur indiquera à l'acheteur les installations nécessaires pour assurer le branchement de l'appareil selon les règles de l'art.

**Numéros de modèle et de série** (Reporter ici le numéro d'identification porté sur l'étiquette code barre du produit)

**Modèle :**

**N° de série :**

**Date d'achat** (Reporter ici la date d'achat portée sur votre ticket de caisse) :

Le vendeur est tenu de fournir une marchandise conforme à la commande.

### Livraison et mise en service

Livraison à domicile : oui, si demandée par le client (selon modalités définies et mentionnées sur la facture d'achat ou le bon de commande).

Gratuite : non (tarif et modalités disponibles en magasin et fournis au client au moment de la commande ou de l'achat). Mise en service : non.

En cas de défauts apparents ou d'absence de notice d'emploi et d'entretien, l'acheteur a intérêt à les faire constater par écrit par le vendeur ou le livreur lors de l'enlèvement de la livraison ou de la mise en service.

### Garantie Légale (sans supplément de prix)

A la condition que l'acheteur fasse la preuve du défaut caché, le vendeur doit légalement en réparer toutes les conséquences (art.1641 et suivants du Code Civil). Si l'acheteur s'adresse aux tribunaux, il doit le faire dans un délai de deux ans à compter de la

découverte du défaut caché (art.1648 du Code Civil).

**Nota** - En cas de recherche de solutions amiables préalablement à toute action en justice, il est rappelé qu'elles n'interrompent pas le délai de prescription.

La réparation des conséquences du défaut caché, lorsqu'il a été prouvé, comporte, selon la jurisprudence:

- soit la réparation totalement gratuite de l'appareil, y compris les frais de main-d'œuvre et de déplacement au lieu de la mise en service ;
- soit son remplacement ou le remboursement total ou partiel de son prix au cas où l'appareil serait totalement ou partiellement inutilisable ;
- et l'indemnisation du dommage éventuellement causé aux personnes ou aux biens par le défaut de l'appareil. La garantie légale due par le vendeur n'exclut en rien la garantie légale due par le constructeur.

### Litiges éventuels

En cas de difficulté vous avez la possibilité, avant toute action en justice, de rechercher une solution amiable, notamment avec l'aide :

- d'une association de consommateurs ;
- ou d'une organisation professionnelle de la branche ;
- ou de tout autre conseil de votre choix.

Il est rappelé que la recherche d'une solution amiable n'interrompt pas le délai de deux ans de l'art.1648 du Code Civil. Il est aussi rappelé qu'en règle générale et sous réserve de l'appréciation des tribunaux, le respect des dispositions de la présente garantie contractuelle suppose :

- Que l'acheteur honore ses engagements financiers envers le vendeur ;
- Que l'acheteur utilise l'appareil de façon normale (Voir la notice d'emploi et

d'entretien et les conditions d'application de la garantie contractuelle) ;

- Que pour les opérations nécessitant une haute technicité aucun tiers non agréé par le vendeur ou le constructeur n'intervienne pour réparation sur l'appareil (sauf cas de force majeure ou carence prolongée du vendeur).

### **Garantie contractuelle IKEA**

PRIX : rien à payer en sus. DUREE : 5 (cinq) ans. POINT DE DEPART : à compter de la date d'achat chez IKEA. RÉPARATION DE L'APPAREIL :

- remplacement des pièces, main-d'œuvre, déplacement, transport des pièces ou de l'appareil : oui
- garantie des pièces remplacées : non
- délai d'intervention : fonction du type de réparation et porté à la connaissance de l'acheteur avant intervention.

REPLACEMENT OU REMBOURSEMENT DE L'APPAREIL (en cas d'impossibilité de réparation reconnue par le vendeur et le constructeur) : oui

Pour mettre en œuvre le service après-vente en cas de panne couverte par la garantie contractuelle, ou pour obtenir des informations techniques pour la mise en service ou le bon fonctionnement de l'appareil, contacter IKEA au numéro de téléphone respectif, suivant le pays, indiqué à la fin de cette notice et correspondant à votre appareil.

**Conservez votre preuve d'achat avec le document de garantie, ils vous seront nécessaires pour la mise en œuvre de la garantie.**

### **CONDITIONS DE GARANTIE CONTRACTUELLE IKEA**

#### **Quelle est la durée de validité de la garantie ?**

La présente garantie est valable cinq (5) ans à compter de la date d'achat chez IKEA d'un appareil électroménager de l'assortiment cuisines, à l'exception des appareils LAGAN qui sont garantis pour une durée de deux (2) ans. L'original du ticket de caisse, de la

facture ou du bon de livraison en cas de vente à distance sera exigé comme preuve de l'achat. Conservez-le dans un endroit sûr.

La réparation ou le remplacement du produit défectueux n'a pas pour conséquence de prolonger la durée initiale de garantie. Toutefois, conformément à l'art. L.211-16 du Code de la Consommation, toute période d'immobilisation du produit, pour une remise en état couverte par la garantie, d'au moins sept jours vient s'ajouter à la durée de la garantie qui restait à courir à la date de la demande d'intervention du consommateur ou de la mise à disposition pour réparation du bien en cause, si cette mise à disposition est postérieure à la demande d'intervention.

#### **Quels sont les appareils électroménagers couverts par la garantie ?**

La garantie IKEA de cinq (5) ans couvre tous les appareils électroménagers de l'assortiment cuisines, hors appareils de la série LAGAN qui sont garantis pour une durée de deux (2) ans, achetés chez IKEA à compter du 1er août 2007.

#### **Qui est couvert par la garantie ?**

La présente garantie concerne l'acheteur agissant en qualité de consommateur à compter de la date d'achat du produit.

#### **Qui exécutera les prestations dans le cadre de la garantie ?**

Le prestataire de services désigné par IKEA fournira l'assistance de son réseau de réparateurs agréés pour vous servir dans le cadre de cette garantie. Pour la mise en œuvre, veuillez vous reporter à la rubrique « Comment nous joindre ».

#### **Que couvre cette garantie ?**

La présente garantie IKEA couvre les défauts de construction et de fabrication susceptibles de nuire à une utilisation normale, à compter de la date d'achat chez IKEA par le client. Elle ne s'applique que dans le cadre d'un usage domestique.

Les exclusions sont reprises dans la section "Qu'est-ce qui n'est pas couvert dans

le cadre de cette garantie ?” Les présentes conditions de garantie couvrent les frais de réparation, de pièces de rechange, de main d’œuvre et de déplacement du personnel à domicile pendant une période de cinq (5) ans, ramenée à deux (2) ans sur la série LAGAN, à compter de la date d’achat chez IKEA, sous réserve que les défauts soient couverts et à condition que l’appareil soit disponible pour réparation sans occasionner de dépenses spéciales. Voir aussi “Rappel des dispositions légales”. Les pièces remplacées deviennent la propriété de IKEA. Ces dispositions ne s’appliquent pas aux réparations effectuées sans autorisation du prestataire de services IKEA.

### **Que ferons-nous pour remédier au problème ?**

Dans le cadre de cette garantie, le prestataire de service désigné par IKEA, examinera le produit. Si après vérification, et hormis mise en œuvre de la garantie légale, il est reconnu que votre réclamation est couverte par la présente garantie contractuelle, il sera procédé à la réparation du produit défectueux, ou en cas d’impossibilité de réparation, à son remplacement par le même article ou par un article de qualité et de technicité comparable. Compte tenu des évolutions technologiques, l’article de remplacement de qualité équivalente peut être d’un prix inférieur au modèle acheté. Si aucun article équivalent n’est disponible, et en cas d’impossibilité totale ou partielle de réparation reconnue par le prestataire de IKEA ou son représentant agréé, sous réserve que les conditions d’application de la garantie soient remplies, IKEA procédera au remboursement total ou partiel de l’appareil reconnu défectueux. Le prestataire de service désigné par IKEA s’engage à tout mettre en œuvre pour apporter une solution rapide et satisfaisante dans le cadre de cette garantie mais ni IKEA, ni le prestataire ne sauraient être tenus pour responsables des cas de forces majeurs, tels que définis par la jurisprudence, susceptibles d’empêcher l’application correcte de la garantie.

### **Qu’est-ce qui n’est pas couvert dans le cadre de la présente garantie ?**

- L’usure normale et graduelle inhérente aux appareils électroménagers, compte tenu de la durée de vie et du comportement communément admis pour des produits semblables.
- Les dommages engageant la responsabilité d’un tiers ou résultant d’une faute intentionnelle ou dolosive.
- Les dommages résultant du non respect des consignes d’utilisation, d’une mauvaise installation non conforme aux instructions du fabricant et/ou aux règles de l’art, notamment en matière de raccordement au réseau électrique, ou aux arrivées d’eau ou de gaz qui requièrent l’intervention d’un professionnel qualifié.
- Les dommages tels que, entre autres, le vol, la chute ou le choc d’un objet, l’incendie, la décoloration à la lumière, les brûlures, l’humidité ou la chaleur sèche excessive ou toute autre condition environnementale anormale, les coupures, les éraflures, toute imprégnation par un liquide, les réactions chimiques ou électrochimiques, la rouille, la corrosion, ou un dégât des eaux résultant entre autres, d’un taux de calcaire trop élevé dans l’eau d’approvisionnement.
- Les pièces d’usure normale dites pièces consommables, comme par exemple les piles, les ampoules, les filtres, les joints, tuyaux de vidange, etc. qui nécessitent un remplacement régulier pour le fonctionnement normal de l’appareil.
- Les dommages aux éléments non fonctionnels et décoratifs qui n’affectent pas l’usage normal de l’appareil, notamment les rayures, coupures, éraflures, décoloration.
- Les dommages accidentels causés par des corps ou substances étrangers et par le nettoyage et déblocage des filtres, systèmes d’évacuation ou compartiments pour détergent.
- Les dommages causés aux pièces suivantes : verre céramique, accessoires,



paniers à vaisselle et à couverts, tuyaux d'alimentation et d'évacuation, joints, lampes et protections de lampes, écrans, boutons et poignées, châssis et parties de châssis.

- Les frais de transport de l'appareil, de déplacement du réparateur et de main-d'oeuvre relatif à un dommage non garanti ou non constaté par le réparateur agréé.
- Les réparations effectuées par un prestataire de service et /ou un partenaire non agréés, ou en cas d'utilisation de pièces autres que des pièces d'origine, toute réparation de fortune ou provisoire restant à la charge du client qui supporterait en outre, les conséquences de l'aggravation éventuelle du dommage en résultant.
- L'utilisation en environnement non domestique, par exemple usage professionnel ou collectif, ou dans un lieu public.
- Les dommages liés au transport lorsque l'appareil est emporté par le client lui-même ou un prestataire de transport qu'il a lui-même désigné. Lorsque l'appareil est livré par IKEA, les dommages résultant du transport seront pris en charge par IKEA. Le client doit vérifier ses colis et porter IMPÉRATIVEMENT sur le bon de livraison des RESERVES PRECISES : indication du nombre de colis manquants et/ou endommagés, et description détaillée du dommage éventuel (emballage ouvert ou déchiré, produit détérioré ou manquant, etc.)
- Les coûts d'installation initiaux. Toutefois, si le prestataire de service ou son partenaire agréé procède à une réparation ou un remplacement d'appareil selon les termes de la présente garantie, le prestataire de service ou son partenaire agréé ré-installeront le cas échéant l'appareil réparé ou remplacé.

La garantie reste toutefois applicable aux appareils ayant fait l'objet d'une adaptation dans le respect des règles de l'art par un spécialiste qualifié avec des pièces d'origine du fabricant pour une mise en conformité de

l'appareil aux spécifications techniques d'un autre pays membre de l'Union Européenne.

### **Rappel des dispositions légales :**

Le fabricant s'engage à garantir la conformité des biens au contrat ainsi que les éventuels vices cachés, conformément aux dispositions légales figurant ci-après, sans que cela ne fasse obstacle à la mise en œuvre de la garantie commerciale ci-dessus consentie lorsque celle-ci est plus étendue que la garantie légale.

### **« Garantie légale de conformité » (extrait du code de la consommation)**

- Art. L. 211-4. « Le vendeur est tenu de livrer un bien conforme au contrat et répond des défauts de conformité existant lors de la délivrance. Il répond également des défauts de conformité résultant de l'emballage, des instructions de montage ou de l'installation lorsque celle-ci a été mise à sa charge par le contrat ou a été réalisée sous sa responsabilité. »
- Art. L. 211-12. « L'action résultant du défaut de conformité se prescrit par deux ans à compter de la délivrance du bien. »
- Art. L. 211-5. « Pour être conforme au contrat, le bien doit :

1° Etre propre à l'usage habituellement attendu d'un bien semblable et, le cas échéant :

- correspondre à la description donnée par le vendeur et posséder les qualités que celui-ci a présentées à l'acheteur sous forme d'échantillon ou de modèle ;
- présenter les qualités qu'un acheteur peut légitimement attendre eu égard aux déclarations publiques faites par le vendeur, par le producteur ou par son représentant, notamment dans la publicité ou l'étiquetage ;

2° Ou présenter les caractéristiques définies d'un commun accord par les parties ou être propre à tout usage spécial recherché par l'acheteur, porté à la connaissance du vendeur et que ce dernier a accepté. »

### « De la garantie des défauts de la chose vendue » (extrait du code civil)

- Art. 1641. « Le vendeur est tenu de la garantie à raison des défauts cachés de la chose vendue qui la rendent impropre à l'usage auquel on la destine, ou qui diminuent tellement cet usage, que l'acheteur ne l'aurait pas acquise, ou n'en aurait donné qu'un moindre prix, s'il les avait connus. »
- Art. 1648 (1er alinéa). « L'action résultant des vices rédhibitoires doit être intentée par l'acquéreur dans un délai de deux ans à compter de la découverte du vice. »

### Où s'applique la présente garantie ?

Sous réserve de conformité aux spécifications techniques et réglementations applicables et propres à chaque pays le cas échéant, les garanties pourront être exercées auprès de l'organisation IKEA locale du pays où le produit est utilisé sur tout le territoire de l'Union Européenne (hors DOM et TOM). Les conditions de garantie, étendues et limites, sont celles applicables sur le marché local. Il est recommandé de se les procurer auprès de l'organisation IKEA locale.

### Le Service Après-Vente applicable à vos appareils électroménagers IKEA:

N'hésitez pas à contacter le Service Après-Vente IKEA pour :

1. requérir la mise en oeuvre du service dans le cadre de cette garantie contractuelle ;
2. obtenir des conseils pour l'installation de l'appareil IKEA dans un meuble de cuisine IKEA prévu à cet effet. Le service n'inclut toutefois pas les informations relatives :
  - au montage et à l'installation d'une cuisine complète IKEA;
  - au raccordement au réseau électrique (lorsque l'appareil est fourni sans prise ni câble) et aux arrivées d'eau et de gaz, qui requièrent l'intervention d'un professionnel qualifié
3. obtenir des informations relatives au contenu du manuel utilisateur et aux

spécifications de l'appareil IKEA pour un bon fonctionnement de celui-ci.

Pour pouvoir vous apporter la meilleure assistance, assurez-vous d'avoir lu attentivement les instructions de montage et/ou le manuel de l'utilisateur avant de nous contacter.

### Comment nous joindre pour la mise en oeuvre de la présente garantie ?



Consultez la dernière page de ce livret pour la liste complète des numéros de téléphone respectifs par pays des contacts désignés par IKEA.



Dans le but de vous fournir un service rapide, veuillez utiliser uniquement le numéro de téléphone spécifique à votre pays, donné dans la liste en dernière page de ce livret de garantie. Pour la mise en oeuvre de la garantie, il faut toujours se reporter à la liste des numéros de téléphone repris dans le livret fourni avec l'appareil IKEA correspondant. Avant de nous appeler, assurez vous de disposer à portée de main la référence IKEA (code à 8 chiffres) correspondant à l'appareil pour lequel vous avez besoin d'assistance.

**i** **CONSERVEZ IMPERATIVEMENT  
L'ORIGINAL DE VOTRE TICKET DE  
CAISSE, FACTURE OU BON DE  
LIVRAISON AVEC LE LIVRET DE  
GARANTIE !**

Ils vous seront nécessaires  
comme preuve de l'achat pour  
vous permettre de bénéficier de  
la présente garantie, et pour  
retrouver facilement la  
désignation et la référence IKEA  
(code à 8 chiffres) de chaque  
appareil acheté.

**Besoin d'aide supplémentaire ?**

Si vous avez des questions supplémentaires  
sur les conditions d'application des garanties  
IKEA (étendues et limites, produits couverts),  
adressez-vous à votre magasin IKEA le plus  
proche. Adresse et horaires sur le site  
[www.IKEA.fr](http://www.IKEA.fr), dans le catalogue IKEA ou par  
téléphone au 0825 10 3000 (0,15€/mn).



## UNITED ARAB EMIRATES & OMAN

---

Toll free: 8 004 532 : رقم مجاني  
Web: www.IKEA.com : موقع الإنترنت

## QATAR

---

Toll free: 8 004 532 : رقم مجاني  
Web: www.IKEA.qa : موقع الإنترنت  
e-mail: Ikea\_qatar@alfuttaim.com : البريد الإلكتروني

## EGYPT

---

Hotline: 16576 : الخط الساخن  
Web: www.IKEA.eg : موقع الإنترنت  
e-mail: IkeaCairo.customerservice@alfuttaim.com : البريد الإلكتروني

## STATE OF KUWAIT

---

Contact centre: +965 18 40 40 8 : مركز الاتصال  
Web: www.IKEA.com.kw : موقع الإنترنت  
e-mail: info@IKEA.com.kw : البريد الإلكتروني

## JORDAN

---

Contact centre: +962 6 400 1000 : مركز الاتصال  
Web: www.IKEA.jo : موقع الإنترنت

## KINGDOM OF SAUDI ARABIA

---

Contact centre: 92000-4532 : مركز الاتصال  
Our phone lines are open: خطوط الهاتف لدينا مفتوحة :  
Saturday - Thursday 09:00 AM - 10:00 PM السبت - الخميس  
Friday 2:00 PM - 10:00 PM يوم الجمعة

## BAHRAIN

---

Contact centre: 80001120 : مركز الاتصال  
Our telephone lines are open all day 09:00 AM - 10:00 PM خطوط الهاتف لدينا مفتوحة طوال اليوم

## MOROCCO

---

Web: www.IKEA.com : موقع الإنترنت









867366254-B-372022

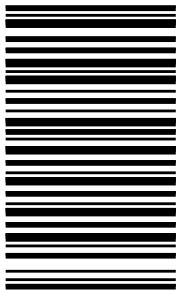

© Inter IKEA Systems B.V. 2022

21552

AA-2198462-3