

FORSNÄS

FRIDGE

en
de
fr
it
da
no
fi
sv
pt
es
el
nl
cs
pl
ru
sk
lt
lv
uk
et
hr
sr
sl
tr
bg
ro
hu
is



Design and Quality
IKEA of Sweden

ENGLISH	4
DEUTSCH	16
FRANÇAIS	29
ITALIANO	41
DANSK	53
NORSK	65
SUOMI	77
SVENSKA	88
PORTUGUÊS	100
ESPAÑOL	112
ΕΛΛΗΝΙΚΑ	124
NEDERLANDS	137
ČESKY	149
POLSKI	160
РУССКИЙ	173
SLOVENSKY	186
LIETUVIŲ	197
LATVIEŠU	208
УКРАЇНСЬКА	219
EESTI	232
HRVATSKI	243
SRPSKI	254
SLOVENŠČINA	265
TÜRKÇE	276
БЪЛГАРСКИ	287
ROMÂNĂ	300
MAGYAR	312
ÍSLENSKA	324

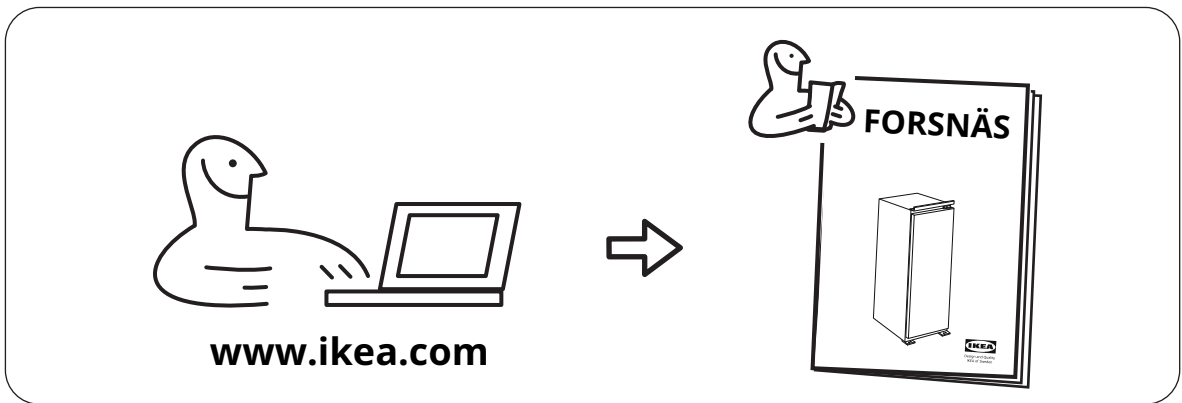
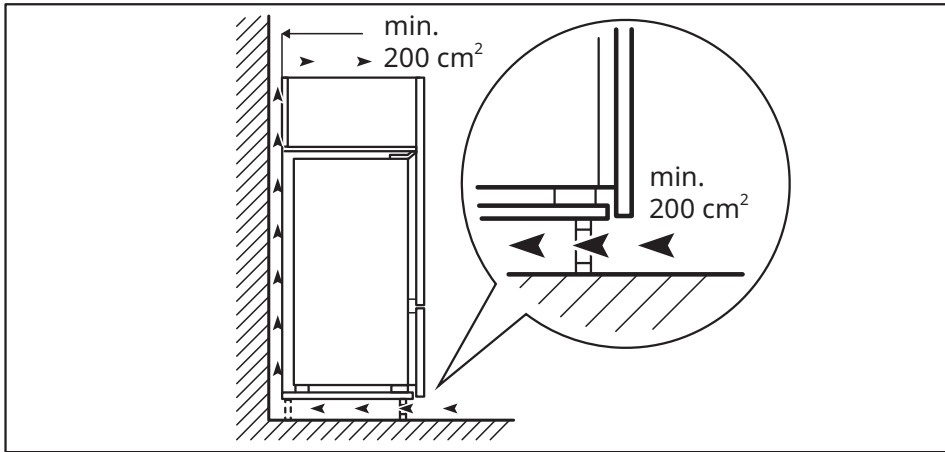

Table of contents

Safety information	4	Cleaning and maintenance	9
Safety instructions	5	Troubleshooting	10
First use	7	Technical data	12
Product description	7	Environmental concerns	13
Operation	7	IKEA GUARANTEE	14
Hints and tips	9		

Safety information

Before the installation and use of the appliance, carefully read the supplied instructions. The manufacturer is not responsible if an incorrect installation or use causes injuries or damages. Always keep the instructions with the appliance for future reference.

Children and vulnerable people safety



WARNING: Risk of fire/
Flammable materials

- This appliance can be used by children aged from 8 years and above and persons with reduced physical, sensory or mental capabilities or lack of experience and knowledge if they have been given supervision or instruction concerning use of the appliance in a safe way and understand the hazards involved. Children shall not play with the appliance.
- Cleaning and user maintenance shall not be made by children without supervision. Children should be supervised to ensure that they do not play with the appliance. Children aged from 3 to 8 years are allowed to load and unload refrigerating appliances.
- Very young children (0-3 years) should be kept away from the appliance.
- Young children (3-8 years) should be kept away from the appliance unless continuously supervised.
- Keep all packaging away from children and dispose of it appropriately.

General Safety

- This appliance is intended to be used in household and similar applications such as:
 - staff kitchen areas in shops, offices and other working environments;
 - farm houses and by clients in hotels, motels and other residential type environments;
 - bed and breakfast type environments;
 - catering and similar non-retail applications.
- **WARNING:** Keep ventilation openings, in the appliance enclosure or in the built-in structure, clear of obstruction.
- **WARNING:** Do not use mechanical devices or other means to accelerate the defrosting process, other than those recommended by the manufacturer.
- **WARNING:** Do not damage the refrigerant circuit.
- **WARNING:** Do not use electrical appliances inside the food storage compartments of the appliance, unless they are of the type recommended by the manufacturer.
- **WARNING:** Do not use water spray and steam to clean the appliance.
- **WARNING:** Clean the appliance with a moist soft cloth. Only use neutral detergents. Do not use abrasive products, abrasive cleaning pads, solvents or metal objects.
- **WARNING:** Do not store explosive substances such as aerosol cans with a flammable propellant in this appliance.

- **WARNING:** If the supply cord is damaged, it must be replaced by the manufacturer, its service agent or similarly qualified persons in order to avoid a hazard.
- **WARNING:** When positioning the appliance, ensure the supply cord is not trapped or damaged.
- **WARNING:** Do not locate multiple portable socket-outlets or portable power supplies at the rear of the appliance.
- Opening the door for long periods can cause a significant increase of the temperature in the compartments of the appliance.
- Clean regularly surfaces that can come in contact with food and accessible drainage systems.
- Clean water tanks if they have not been used for 48 hours; flush the water system connected to a water supply if water has not been drawn for 5 days.
- Store raw meat and fish in suitable containers in the refrigerator, so that it is not in contact with or drip onto other food.
- If the refrigerating appliance is left empty for long periods, switch off, defrost, clean, dry, and leave the door open to prevent mould developing within the appliance.
- This refrigerating appliance is not suitable for freezing foodstuffs.
- Two-star frozen-food compartments are suitable for storing pre-frozen food, storing or making ice-cream and making ice cubes.
- One-, two- and three-star compartments are not suitable for the freezing of fresh food.
- **WARNING:** To avoid a hazard due to instability of the appliance, it must be fixed in accordance with the instructions.

Safety instructions

Installation

- The appliance must be handled and installed by two or more persons.
- Installation and maintenance including replacement of the supply cord must be carried out by the manufacturer or a qualified technician, in compliance with the manufacturer's instructions and the local safety regulations in force. In order to avoid a hazard, do not repair or replace any part of the appliance including the supply cord, unless specifically stated in the user manual.
- Remove all the packaging.
- Do not install or use a damaged appliance.
- Follow the installation instructions supplied with the appliance.
- Always take care when moving the appliance as it is heavy. Always use safety gloves and enclosed footwear.
- Be careful not to damage the floors (e.g. parquet) when moving the appliance.
- Make sure the appliance is not near a heat source.
- Install and level the appliance on a floor strong enough to take its weight and in a place suitable for its size and use.
- Make sure the air can circulate around the appliance.
- At first installation or after reversing the door wait at least 4 hours before connecting the appliance to the power supply. This is to allow the oil to flow back into the compressor.
- Before carrying out any operations on the appliance (e.g. reversing the door), remove the plug from the power socket.
- Do not install the appliance where there is direct sunlight.
- Do not install this appliance in areas that are too humid or too cold such as wine cellars.
- Install this appliance at a location where the ambient temperature corresponds to the climate class indicated on the rating plate of the appliance. This ensures the correct operation of the appliance. Explanation of climate classes is as follows:
 - "SN" indicates that this refrigerating appliance is intended to be used at ambient temperatures ranging from 10°C to 32°C.
 - "N" indicates that this refrigerating appliance is intended to be used at ambient temperatures ranging from 16°C to 32°C.
 - "ST" indicates that this refrigerating appliance is intended to be used at ambient temperatures ranging from 16°C to 38°C.
 - "T" indicates that this refrigerating appliance is intended to be used at ambient temperatures ranging from 16°C to 43°C.

Electrical connection

⚠ WARNING! Risk of fire and electrical shock.

⚠ WARNING! When positioning the appliance, ensure the supply cord is not trapped or damaged.

- ⚠ WARNING!** Do not use multi-plug adapters or extension cables.
- The appliance must be earthed.
 - Make sure that the parameters on the rating plate are compatible with the electrical ratings of the mains power supply.
 - Always use a correctly installed shockproof socket.
 - Make sure not to cause damage to the electrical components (e.g. mains plug, mains cable, compressor). Contact an Authorised Service Centre or an electrician to change the electrical components.
 - The mains cable must stay below the level of the mains plug.
 - Connect the mains plug to the mains socket only at the end of the installation. Make sure that there is access to the mains plug after the installation.
 - Do not pull the mains cable to disconnect the appliance. Always pull the mains plug.
 - UK and Ireland only:
This appliance is fitted with a 13 A mains plug. If it is necessary to change the mains plug fuse, use only a 13 A ASTA (BS 1362) fuse.

Use

⚠ WARNING! Risk of injury, burns, electrical shock or fire.



The tubes of the refrigeration circuit contain a small quantity of the environmentally friendly but flammable refrigerant R600a. It does not damage the ozone layer and does not increase the greenhouse effect. If refrigerant escapes, it may injure your eyes or ignite. Do not damage the tubes.

- The surface of the compressor may become hot under normal operation. Do not touch it with hands.
- Do not change the specifications of this appliance.
- Do not put electrical appliances (e.g. ice cream makers) in the appliance unless they are stated applicable by the manufacturer.
- If damage occurs to the refrigerant circuit, make sure that there are no flames and sources of ignition in the room. Ventilate the room.
- Do not let hot items touch the plastic parts of the appliance.
- Do not store flammable gases or liquids in the appliance.

- Do not put flammable products or items that are wet with flammable products in, near or on the appliance.
- Do not touch the compressor or the condenser. They are hot.
- Follow the storage instructions on the packaging of food products.

Internal lighting

⚠ WARNING! Risk of electric shock.

- The bulb used inside the appliance is specifically designed for domestic appliances and is not suitable for general room lighting within the home ((EU) 2019/2020).

Care and cleaning

⚠ WARNING! Risk of injury or damage to the appliance.

- Before maintenance, deactivate the appliance and disconnect the mains plug from the mains socket.
- This appliance contains hydrocarbons in the cooling unit. Only a qualified person can do the maintenance and the recharging of the unit.
- Regularly examine the drain of the appliance and if necessary, clean it. If the drain is blocked, defrosted water collects at the bottom of the appliance.

Service

- To repair the appliance contact an Authorised Service Centre listed at the end of this manual.
- Use original spare parts only.

Disposal

⚠ WARNING! Risk of injury or suffocation.

- Disconnect the appliance from the mains supply.
- Cut off the mains cable and discard it.
- Remove the doors to prevent children and pets to be closed inside the appliance.
- The refrigerant circuit and the insulation materials of this appliance are ozone-friendly.
- The insulation foam contains flammable gas. Contact your municipal authority for information on how to discard the appliance correctly.
- Do not cause damage to the part of the cooling unit that is near the heat exchanger.

The manufacturer declines any liability for injury to persons or animals or damage to property if the above advice and precautions are not respected.

First use

Connect the appliance to the power supply. The ideal food storage temperatures are already factory-set (intermediate).

Note: After being switched on, the appliance needs 4-5 hours in order to reach the correct temperature to store a typical volume of food.

Important!

This appliance is sold in France. In accordance with regulations valid in this country it must be provided with a special device (see figure) placed in the lower compartment of the fridge to indicate the coldest zone of it.

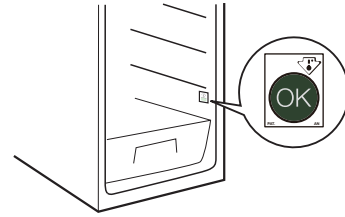

Product description

Product overview

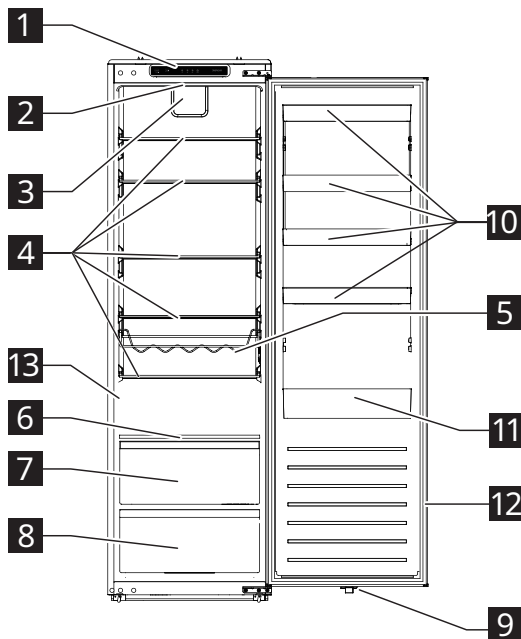

- 1** Control panel
- 2** LED light
- 3** Fan
- 4** Glass shelves
- 5** Bottle rack
- 6** Humidity control shelf
- 7** Crisper drawer
- 8** Vegetable drawer
- 9** LED light switch
- 10** Door balconies
- 11** Door balcony for large bottles
- 12** Door gasket
- 13** Rating plate

Accessories

Drain filter



1x

Operation

Control panel

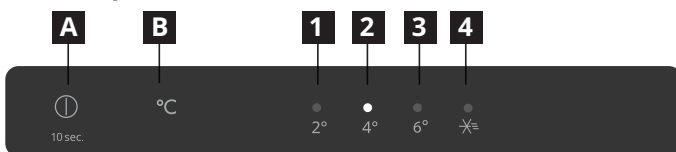

- A** Power button
- B** Temperature setting button
- 1** 2°C indicator
- 2** 4°C indicator
- 3** 6°C indicator
- 4** Super cooling mode indicator

Note: Do not use sharp objects to operate the control panel. They can scratch or damage the control panel.

Switching on

When you connect the mains plug to a power socket, the appliance switches on and starts operating.

Display

- After you plug in the appliance, it emits a ring and all indicators light up for 3 seconds. Then all indicators turn off except the 4°C indicator (2) and the compressor starts running.
- In case of a known failure, the corresponding indicators will blink.

Indicator status	Fault
The 2°C and 4°C indicators (1 and 2) are blinking.	Refrigerator temperature sensor failure
The 2°C and super cooling mode indicators (1 and 4) are blinking.	Ambient temperature sensor failure
The 2°C and 6°C indicators (1 and 3) are blinking.	Refrigerator defrosting temperature sensor failure
The 4°C and super cooling mode indicators (2 and 4) are blinking.	Communication failure

Note: If there is a flashing failure, please call the service center.

Setting the temperature

Recommended temperature: +4°C (factory setting)

- You can set the temperature of the refrigerator compartment via the control panel.
- When the appliance is plugged in for the first time, it sets the temperature to 4°C. When you plug in or switch on the appliance again, it sets the temperature to the last set temperature.

To set the temperature, press the temperature setting button B one or more times until the indicator for the desired set temperature blinks. The indicator will be steady in 5 second and the appliance will operate according to the new set temperature in 15 seconds.

Note: If power cut in the first 30 min, it will return to the previous setting.

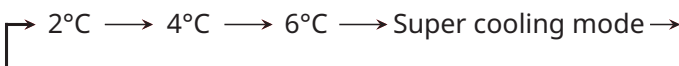

Tips:

- The lower the set temperature, the longer you can safely store your food and the more electricity the appliance consumes.
- The higher the set temperature, the quicker your stored food decays and the less electricity the appliance consumes.

Super cooling mode

Note: The Super cooling function is specifically designed to rapidly cool down newly placed food in the fridge compartment. If you have a significant amount of warm food, such as after grocery shopping, it is recommended to activate the Super cooling function. By doing so, you can ensure quick cooling of the products and reduce the temperature rise, thereby effectively prolonging the preservation of all the other food items inside.

- To put the appliance into super cooling mode, press the temperature setting button B one or more times until the super cooling mode indicator lights up. The appliance enters super cooling mode in 15 seconds.
- The appliance will automatically exit super cooling mode after 6 hours. To exit this mode earlier, press the temperature setting button B.

Door opening alarm

- If the refrigerator door is kept open for more than 120 seconds, the door opening alarm will go off.
- To stop the alarm, close the open door or press button A.

Switching off

- To switch off the appliance, press and hold the power button A for 10 seconds. All indicators turn off and the appliance stops operating in 15 seconds.
- To switch the appliance back on, press and hold the power button A for 10 seconds. The appliance resumes its operation.
- To disconnect the appliance from the power supply, disconnect the mains plug from the power socket.

Bottle rack

- Place closed bottles horizontally on the rack.
- Use the rack to store bottled drinks only.
- This rack can be removed from the refrigerator for cleaning purposes or if not needed.

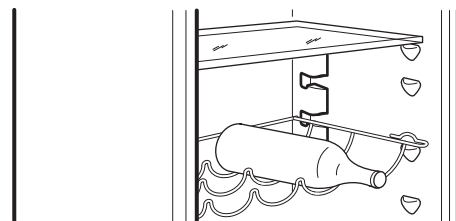

Hints and tips

Hints for fresh food refrigeration

- Cover or wrap the food, particularly if it has a strong flavour.
- Position the food so that air can circulate freely around it.
- For best performance, leave enough space in the refrigerator compartment for air to circulate around the packages. Also leave enough room at the front so the door can close tightly.
- Do not store warm food or evaporating liquids in the refrigerator.
- Meat (all types): wrap in suitable packaging and place on the glass shelf above the vegetable drawer. Store meat for at most 1-2 days.
- Cooked foods and cold dishes: cover and place on any shelf.
- Fruit and vegetables: clean thoroughly and place in the vegetable drawer. Bananas, potatoes, onions and garlic must not be kept in the refrigerator if not packed.
- Butter and cheese: place in special airtight containers or wrap in aluminium foil or polythene bags to exclude as much air as possible.
- Bottles: close with caps and place on the door balconies.

Energy-saving tips

- Install the appliance in a dry, well ventilated room far away from any heat source (e.g. radiator, cooker, etc.) and in a place not exposed directly to the sun. If required, use an insulating plate.
- To guarantee adequate ventilation follow installation instructions.
- Insufficient ventilation on back of the product increases energy consumption and decreases cooling efficiency.

- The internal temperatures of the appliance may be affected by the ambient temperature, frequency of door opening, as well as location of the appliance. Temperature setting should take into consideration these factors.
- Allow warm food and drinks to cool down before placing in the appliance.
- Do not obstruct the fan (if available) with food items.
- After placing or removing food, ensure you close the door properly.
- Reduce to a minimum door opening.
- When thawing frozen food, place them in the refrigerator. The low temperature of the frozen products cools the food in the refrigerator.
- Positioning of the shelves in the refrigerator has no impact on the efficient usage of energy. Food should be placed on the shelves in such way to ensure proper air circulation (food should not touch each other and distance between food and rear wall should be kept).
- Damaged gaskets must be replaced as soon as possible.

How to store wine after opening

- Replace the cork or use a wine stopper, then place the bottle vertically in the refrigerator. You can also use a vacuum stopper kit, which will remove oxygen from the bottle to seal in flavours and keep your wine fresh.
- Your wine should last from 2 to 5 days, depending on the variety. Leaving wine in your refrigerator for too long can result in dull flavors, brownish coloring or vinegary tastes and scents.

Cleaning and maintenance

General tips

- Regularly clean the appliance with a cloth and a solution of warm water and neutral detergent specifically formulated for refrigerator interiors. Do not use abrasive cleaners or tools.
- To ensure proper drainage of defrost water, regularly utilize the drain filter from the fitting bag to clean the defrost water drain outlet. This outlet is situated on the rear wall of the refrigerator compartment (see Fig. 1). Always keep the drain filter inserted into the drain outlet to prevent any blockages caused by dirt.
- Before servicing or cleaning the appliance, unplug it from the mains or disconnect the power supply.

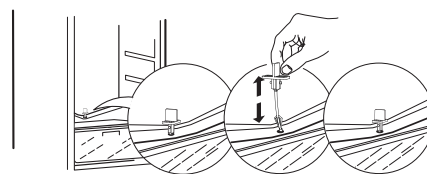

Fig. 1

Defrosting the refrigerator compartment

Food moisture evaporating inside the refrigerator or the entry of air moisture into the refrigeration compartment during daily use can both lead to frost formation in the refrigeration compartment. In such cases, manually raising the temperature setting of the refrigerator can facilitate automated defrosting. The formation of water droplets on the rear wall of the refrigerator compartment indicates that the automatic defrosting is underway.

The defrost water automatically runs into the drain outlet and then into a container where it evaporates.

CAUTION! The refrigerator accessories must not be placed in a dishwasher.

Cleaning the door gasket

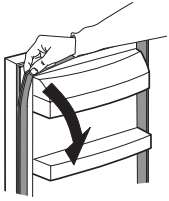

- The door gasket can be removed for cleaning purposes.
- Wipe or wash the door gasket with clear water and dry thoroughly with a cloth. Then reinstall it correctly.
- Keep the door gasket free of oil and grease.
- Do not fold the gasket.

If you do not use the appliance for a prolonged period

1. Switch off the appliance.
2. Disconnect the appliance from the power supply.
3. Remove all food.
4. Defrost and clean the appliance.
5. Leave the doors open just enough to allow air to circulate inside the compartments. This will prevent the formation of mould and unpleasant odours.

In the event of a power cut

- Note when the power cut starts and ends. This helps you track how long the refrigerator has been without power.
- Keep the doors of the appliance closed. This will allow the food to stay cold as long as possible.

Replacing the lighting

The appliance is equipped with a LED for interior lighting. Only an authorized technician is allowed to replace the lighting device. Please contact your Authorised Service Centre. For a quicker service, always refer to the full list of Authorised Service Centres located at the end of this manual and call the corresponding phone numbers.

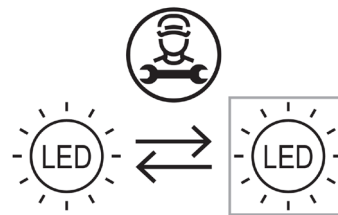

Troubleshooting

Problem	Possible causes	Solutions
The control panel is switched off and/or the appliance does not work.	There may be a problem with the power supply to the appliance.	Ensure that: <ul style="list-style-type: none"> • There is no power cut. • The power plug is properly inserted in the socket and the bipolar power switch, if present, is set to the correct position (on). • The household electrical system protection devices are in good working order. • The power supply cable is not damaged. • Switch the appliance on with the power button.
The inside light does not work.	<ul style="list-style-type: none"> • The light is broken. • Failure of a component 	Refer to "Replacing the lighting"
Temperature inside the compartments is not low enough.	There could be various causes (see the solutions in the next column).	Ensure that: <ul style="list-style-type: none"> • The doors are closed properly. • The appliance is not installed near a heat source. • The temperature is set appropriately. • Air circulation inside the appliance is not obstructed in any way (see the installation instructions).

Problem	Possible causes	Solutions
Water collects at the bottom of the refrigerator compartment.	The defrost water drain outlet is blocked.	Clean the defrost water drain outlet (see "Cleaning and maintenance")
The front edge of the refrigerator next to the seal is hot.	This is not a problem. It prevents condensation from forming.	No solution is required.
The temperature in the compartment is too low.	<ul style="list-style-type: none"> The set temperature is too low. Refrigerator temperature sensor malfunctions. 	<ul style="list-style-type: none"> If no food in the compartment is frozen, set a higher temperature. If some or all food in the compartment has become frozen, contact an authorized Service Centre.
One or more indicators on the control panel blink continuously.	Refer to "Display" in operation section.	Contact an authorized Service Centre.

Normal noises

It is normal for the refrigeration system to produce some noises, such as gurgling and hissing.

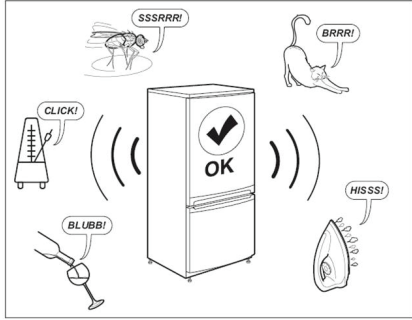

- the nature of the problem
- the date of purchase
- the model and serial number of the appliance
- ⓘ The article number and serial number are shown on the rating plate on the internal left side of the appliance.

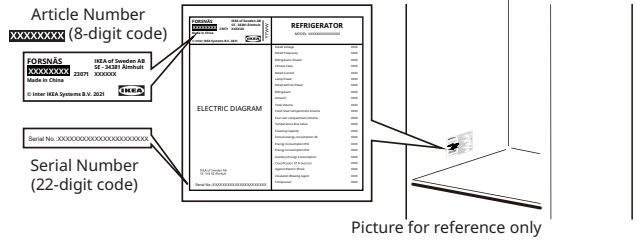

Before contacting the After-sales Service:

Restart the appliance to see if the fault has been remedied. If it persists, switch the appliance off again and repeat the operation after an hour. If your appliance still does not work properly after carrying out the checks listed in the troubleshooting guide and switching the appliance on again, contact the After-sales Service, clearly explaining the problem and specifying:

Technical data

Product category	
Product type	Refrigerator
Installation type	Built-in
Product dimensions	
Height	1785 mm
Width	540 mm
Depth	550 mm
Net volume	
Fridge	310.0 L
Defrost system	
Fridge	Manual
Other specifications	
Energy consumption	91 kWh/year
Noise level	35 dB(A), Class B
Energy class	D
Rated voltage	220 - 240 V~
Rated frequency	50 Hz
Light source of energy efficiency class	F

Note: Information about the product in the product database can be accessed by scanning the QR code on the EPREL label.

Environmental concerns

1. Packing materials ♻️

Recyclable materials are marked with the symbol ♻️. Put the packing materials in relevant containers to recycle them.

Keep the packing materials (plastic bags, polystyrene parts, etc.) out of the reach of children, as they are a potential source of danger.

2. Scrapping/Disposal

The appliance is manufactured using recyclable material.

This appliance is marked in compliance with European Directive 2002/96/EC on Waste Electrical and Electronic Equipment (WEEE). By ensuring the correct disposal of this appliance, you can help prevent potentially negative consequences for the environment and human health.

The symbol  on the appliance, or on the

accompanying documents, indicates that this appliance should not be treated as domestic waste but must be taken to a special collection centre for the recycling of electrical and electronic equipment. When scrapping the appliance, make it unusable by cutting off the power cable and removing the doors and shelves so that children cannot easily climb inside and become trapped.

Scrap the appliance in compliance with local regulations on waste disposal, taking it to a special collection centre; do not leave the appliance unattended even for a few days, since it is a potential source of danger for children.

For further information on the treatment, recovery and recycling of this product, contact your competent local office, the household waste collection service or the shop where you purchased the appliance.

Declaration of conformity

- This appliance has been designed for preserving food and is manufactured in compliance with Regulation (EC) No 1935/2004.



- This appliance has been designed, manufactured and marketed in compliance with:
 - safety objectives of the "Low Voltage" Directive 2014/35/EU (which replaces 2006/95/CE and subsequent amendments);
 - the protection requirements of Directive "EMC" 2014/30/EU.
- This appliance has been designed, manufactured and marketed in compliance with:
 - Electromagnetic Compatibility Regulations 2016
 - Electrical Equipment (Safety) Regulations 2016



IKEA GUARANTEE

How long is the IKEA guarantee valid?

This guarantee is valid for five (5) years from the original date of purchase of your appliance at IKEA, unless the appliance is named LAGAN in which case two (2) years of guarantee apply. The original sales receipt, is required as proof of purchase. If service work is carried out under guarantee, this will not extend the guarantee period for the appliance.

Which appliances are not covered by the IKEA five (5) years guarantee?

The range of appliances named LAGAN and all appliances purchased in IKEA before 1st of August 2007.

Who will execute the service?

IKEA service provider will provide the service through its own service operations or authorized service partner network.

What does this guarantee cover?

The guarantee covers faults of the appliance, which have been caused by faulty construction or material faults from the date of purchase from IKEA. This guarantee applies to domestic use only. The exceptions are specified under the headline "What is not covered under this guarantee?" Within the guarantee period, the costs to remedy the fault e.g. repairs, parts, labour and travel will be covered, provided that the appliance is accessible for repair without special expenditure. On these conditions the EU guidelines (Nr. 99/44/EG) and the respective local regulations are applicable. Replaced parts become the property of IKEA.

What will IKEA do to correct the problem?

IKEA appointed Service Provider will examine the product and decide, at its sole discretion, if it is covered under this guarantee. If considered covered, IKEA Service Provider or its authorized service partner through its own service operations, will then, at its sole discretion, either repair the defective product or replace it with the same or a comparable product.

What is not covered under this guarantee?

- Normal wear and tear.
- Deliberate or negligent damage, damage caused by failure to observe operating instructions, incorrect installation or by connection to the wrong voltage, damage caused by chemical or electrochemical reaction, rust, corrosion or water damage including but not limited to damage caused by excessive lime in the water supply, damage caused by abnormal environmental conditions.

- Consumable parts including batteries and lamps.
- Non-functional and decorative parts which do not affect normal use of the appliance, including any scratches and possible color differences.
- Accidental damage caused by foreign objects or substances and cleaning or unblocking of filters, drainage systems or soap drawers.
- Damage to the following parts: ceramic glass, accessories, crockery and cutlery baskets, feed and drainage pipes, seals, lamps and lamp covers, screens, knobs, casings and parts of casings. Unless such damages can be proved to have been caused by production faults.
- Cases where no fault could be found during a technician's visit.
- Repairs not carried out by our appointed service providers and/or an authorized service contractual partner or where non-original parts have been used.
- Repairs caused by installation which is faulty or not according to specification.
- The use of the appliance in a non-domestic environment i.e. professional use.
- Transportation damages. If a customer transports the product to his home or another address, IKEA is not liable for any damage that may occur during transport. However, if IKEA delivers the product to the customer's delivery address, then damage to the product that occurs during this delivery will be covered by IKEA.
- Cost for carrying out the initial installation of the IKEA appliance. However, if an IKEA appointed Service Provider or its authorized service partner repairs or replaces the appliance under the terms of this guarantee, the appointed Service Provider or its authorized service partner will reinstall the repaired appliance or install the replacement, if necessary.

These restrictions do not apply to fault-free work carried out by a qualified specialist using our original parts in order to adapt the appliance to the technical safety specifications of another EU country.

How country law applies

The IKEA guarantee gives you specific legal rights, which cover or exceed all the local legal demands. However these conditions do not limit in any way consumer rights described in the local legislation.

Area of validity

For appliances which are purchased in one EU country and taken to another EU country, the services will be provided in the framework of the guarantee conditions normal in the new country.

An obligation to carry out services in the framework of the guarantee exists only if the appliance complies and is installed in accordance with:

- the technical specifications of the country in which the guarantee claim is made;
- the Assembly Instructions and User Manual Safety Information.

The dedicated AFTER SALES for IKEA appliances

Please don't hesitate to contact IKEA appointed After Sales Service Provider to:

- make a service request under this guarantee;
- ask for clarifications on installation of the IKEA appliance in the dedicated IKEA kitchen furniture;
- ask for clarification on functions of IKEA appliances.

To ensure that we provide you with the best assistance, please read carefully the Assembly Instructions and/or the User Manual before contacting us.

How to reach us if you need our service



You can find phone numbers of the IKEA appointed After Sales Service Providers at the end of this manual.

- (i) In order to provide you with a quicker service, we recommend that you use the specific phone numbers listed in this manual. Always use the phone numbers listed in the user manual for the specific appliance you need an assistance for. Please remember to provide the 8-digit article number and 22-digit serial number shown on the rating plate of your appliance.**

(i) SAVE THE SALES RECEIPT!

It is your proof of purchase and required for the guarantee to apply. The sales receipt also reports the IKEA name and article number (8 digit code) for each of the appliances you have purchased.

Do you need extra help?

For any additional questions not related to After Sales of your appliances please contact your nearest IKEA store call centre. We recommend you read the appliance documentation carefully before contacting us.

Spare parts information

- The following spare parts: thermostats, temperature sensors, printed circuit boards and light sources, will be available to professional repairers for a minimum period of seven years, after placing the last unit of the model on the market.
- The following spare parts: door handles, door hinges, trays and baskets will be available to professional repairers and end users for a minimum period of seven years, and door gaskets for a minimum period of 10 years, after placing the last unit of the model on the market.

The spare parts can be found:

www.ikea.com

Inhaltsverzeichnis

Sicherheitshinweise	16	Reinigung und Wartung	22
Sicherheitsanweisungen	17	Problembehebung	24
Erstinbetriebnahme	19	Technische Daten	25
Produktbeschreibung	20	Hinweise zum Umweltschutz	26
Bedienung	20	IKEA-Garantie	27
Hinweise und Tipps	22		

Sicherheitshinweise

Lesen Sie vor der Installation und der Benutzung des Geräts die mitgelieferte Bedienungsanleitung gründlich durch. Der Hersteller haftet nicht für Verletzungen und Schäden, die sich aus einer unsachgemäßen Aufstellung, Montage oder Verwendung des Produkts ergeben. Bewahren Sie diese Bedienungsanleitung zur späteren Verwendung immer in der Nähe des Geräts auf.

Sicherheit von Kindern und hilfsbedürftigen Personen



WARNUNG: Brandgefahr/
Entflammbare Materialien

- Dieses Gerät ist zur Verwendung durch Kinder ab 8 Jahren, Personen mit eingeschränkten körperlichen, geistigen oder sensorischen Fähigkeiten und Personen ohne nötige Erfahrung oder ausreichende Kenntnisse vom Produkt geeignet, wenn diese dabei beaufsichtigt werden, vorher in die sichere Verwendung des Gerätes eingewiesen wurden und die damit verbundenen Gefahren verstehen. Kinder dürfen nicht mit dem Gerät spielen.
- Reinigung und Wartung dürfen von Kindern nicht unbeaufsichtigt vorgenommen werden. Um sicherzustellen, dass Kinder nicht mit dem Gerät spielen, sind diese zu beaufsichtigen. Kinder im Alter von 3 bis 8 Jahren dürfen Kühlgeräte be- und entladen.
- Kleinkinder, die das 3. Lebensjahr noch nicht erreicht haben (0 – 3 Jahre), sind von dem Produkt fernzuhalten.
- Kinder, die das 8. Lebensjahr noch nicht erreicht haben (3 – 8 Jahre), sind, wenn sie nicht ständig beaufsichtigt werden, von dem Produkt fernzuhalten.
- Halten Sie alle Verpackungen von Kindern fern und entsorgen Sie diese entsprechend.

Allgemeine Sicherheitshinweise

- Dieses Gerät ist für die Benutzung im Haushalt und ähnlichen Anwendungen bestimmt, wie beispielsweise:
 - Kantinenbereiche in Läden, Büros und anderen Arbeitsräumen;
 - Bauernhäuser und Anwendung durch Hotel- und Moteltäste sowie in anderen Wohnumgebungen;
 - Frühstückspensionen;
 - Catering und ähnliche Nicht-Einzelhandelsanwendungen.
- **WARNUNG:** Halten Sie die Lüftungsöffnungen des Geräts frei – sowohl am Gehäuse als auch im Inneren.
- **WARNUNG:** Verwenden Sie keine mechanischen Geräte oder andere Methoden, um den Abtauprozess zu beschleunigen, außer den vom Hersteller empfohlenen.
- **WARNUNG:** Beschädigen Sie nicht den Kühlmittelkreislauf.
- **WARNUNG:** Verwenden Sie keine elektrischen Geräte innerhalb der Lebensmittelfächer des Gerätes, es sei denn, sie wurden vom Hersteller empfohlen.
- **WARNUNG:** Nutzen Sie zur Reinigung des Geräts kein Sprühwasser oder Dampf.

- **WARNUNG:** Reinigen Sie das Gerät mit einem feuchten weichen Tuch. Verwenden Sie ausschließlich neutrale Reinigungsmittel. Verwenden Sie keine Scheuermittel, Scheuerschwämme, Lösungsmittel oder Metallobjekte.
- **WARNUNG:** Bewahren Sie keine explosiven Substanzen wie Sprühdosen mit entzündlichen Treibgasen in diesem Gerät auf.
- **WARNUNG:** Wenn das Stromkabel beschädigt wurde, muss dieses entweder vom Hersteller, einem autorisierten Service-Center oder ähnlich qualifiziertem Personal ausgetauscht werden.
- **WARNUNG:** Vergewissern Sie sich beim Aufstellen des Geräts, dass das Netzkabel weder eingeklemmt noch beschädigt ist.
- **WARNUNG:** An der Rückseite des Geräts dürfen sich keine Mehrfachsteckdosen oder Verlängerungskabel befinden.
- Langes Öffnen der Tür kann zu einem erheblichen Anstieg der Temperatur in den Fächern des Geräts führen.
- Reinigen Sie regelmäßig Oberflächen, die mit Lebensmitteln in Kontakt kommen können sowie zugängliche Abflusssysteme.
- Reinigen Sie die Wassertanks, wenn sie 48 Stunden lang nicht benutzt wurden; spülen Sie das an eine Wasserleitung angeschlossene Wassersystem durch, wenn für 5 Tage kein Wasser entnommen wurde.
- Lagern Sie rohes Fleisch und Fisch in geeigneten Behältern im Kühlabteil, sodass sie nicht mit anderen Lebensmitteln in Kontakt kommen oder auf diese tropfen.
- Wenn das Kühlgerät längere Zeit leer steht, schalten Sie es aus, tauen Sie es ab, reinigen Sie es, trocknen Sie es und lassen Sie die Tür offen, um die Entwicklung von Schimmel im Gerät zu verhindern.
- Dieses Kühlgerät ist nicht zum Einfrieren von Lebensmitteln geeignet.
- Zwei-Sterne-Tiefkühlkostfächer eignen sich für die Aufbewahrung von vorgefrorenen Lebensmitteln, die Lagerung oder Herstellung von Speiseeis und die Herstellung von Eiswürfeln.
- Ein-, Zwei- und Drei-Sterne-Fächer eignen sich nicht zum Einfrieren von frischen Lebensmitteln.
- **WARNUNG:** Um eine Gefährdung durch Instabilität des Geräts zu vermeiden, muss es entsprechend den Anleitungen befestigt werden.

Sicherheitsanweisungen

Installation

- Die Aufstell- und Installationsarbeiten müssen von mindestens zwei Personen durchgeführt werden.
- Installation und Wartung (einschließlich Wechsel des Netzkabels) dürfen nur vom Hersteller oder einem/einer qualifizierten Techniker/-in gemäß den Anleitungen des Herstellers und unter Beachtung geltender örtlicher Sicherheitsvorschriften durchgeführt werden. Um Gefahren zu vermeiden, sollten Sie davon absehen, Komponenten des Produkts (darunter auch das Netzkabel) selbstständig zu reparieren oder durch neue zu ersetzen, es sei denn, dies ist ausdrücklich in der Bedienungsanleitung angegeben.
- Entfernen Sie das Verpackungsmaterial.
- Installieren und benutzen Sie kein beschädigtes Gerät.
- Befolgen Sie sämtliche der in der dem Produkt beiliegenden Bedienungsanleitung aufgeführten Anweisungen bezüglich der Aufstellung und Montage.
- Seien Sie stets vorsichtig, wenn Sie das Gerät bewegen, denn es ist schwer. Tragen Sie stets Sicherheitshandschuhe und geschlossenes Schuhwerk.
- Achten Sie beim Transport/Bewegen des Geräts darauf, dass der Boden (z. B. Parkett) nicht beschädigt wird.
- Vergewissern Sie sich, dass das Gerät nicht in der Nähe einer Wärmequelle aufgestellt wird.
- Das Gerät muss auf einem Boden aufgestellt und nivelliert werden, der das Gewicht des Geräts tragen kann und für das Aufstellen und die Nutzung des Gerät ausreichen viel Platz bietet.
- Stellen Sie sicher, dass die Luft um das Gerät herum zirkulieren kann.

- Warten Sie bei der Erstinbetriebnahme oder nach dem Umdrehen der Tür mindestens 4 Stunden, bevor Sie das Gerät am Stromnetz anschließen. Dies ist notwendig, damit das Öl zurück in den Kompressor fließen kann.
- Ziehen Sie den Netzstecker, bevor Sie Arbeiten am Gerät vornehmen (z.B. die Tür umdrehen).
- Stellen Sie das Gerät nicht an Orten auf, die direkter Sonneneinstrahlung ausgesetzt sind.
- Stellen Sie das Produkt nicht an Orten auf, die eine zu hohe Feuchtigkeit oder eine zu niedrige Umgebungstemperatur aufweisen (z. B. in Garagen oder Weinkellern).
- Stellen Sie dieses Produkt stets an einem Ort auf, an dem die Umgebungstemperatur mit der auf dem Typenschild des Produkts angegebenen Klimaklasse übereinstimmt. Dadurch wird der ordnungsgemäße Betrieb des Produkts gewährleistet. Nachstehend sind die einzelnen Klimaklassen aufgeführt:
 - „SN“ bedeutet, dass dieses Kühlgerät für den Einsatz bei Umgebungstemperaturen von +10°C bis +32°C vorgesehen ist.
 - „N“ bedeutet, dass dieses Kühlgerät für den Einsatz bei Umgebungstemperaturen von +16°C bis +32°C vorgesehen ist.
 - „ST“ bedeutet, dass dieses Kühlgerät für den Einsatz bei Umgebungstemperaturen von +16°C bis +38°C vorgesehen ist.
 - „T“ bedeutet, dass dieses Kühlgerät für den Einsatz bei Umgebungstemperaturen von +16°C bis +43°C vorgesehen ist.
- Stecken Sie den Netzstecker erst nach abgeschlossener Installation in die Steckdose. Vergewissern Sie sich, dass der Netzstecker nach dem Anschließen weiterhin zugänglich ist.
- Ziehen Sie nicht am Netzkabel, um das Gerät vom Stromnetz zu trennen. Ziehen Sie immer am Netzstecker.
- Nur Vereinigtes Königreich und Irland: Dieses Gerät ist mit einem 13-A-Netzstecker ausgerüstet. Sollte die Sicherung des Netzsteckers durch eine neue ersetzt werden müssen, greifen Sie ausschließlich auf 13-A-Sicherungen des Typs ASTA (BS 1362) zurück.

Gebrauch

⚠️ WARNUNG! Verletzungs-, Verbrennungs-, Brand- und Stromschlaggefahr.



In den Rohren des Kühlkreislaufs befindet sich eine geringe Menge des umweltfreundlichen, aber brennbaren Kältemittels R600a. Es schädigt weder die Ozonschicht noch verstärkt es den Treibhauseffekt. Bei einem Austritt des Kältemittels besteht jedoch die Gefahr, dass Sie Verletzungen an den Augen erleiden oder dass sich das Kältemittel entzündet. Achten Sie also darauf, dass die Rohre nicht beschädigt werden.

- Die Oberfläche des Kompressors kann im normalen Betrieb heiß werden. Fassen Sie ihn nicht mit bloßen Händen an.
- Nehmen Sie keinerlei Änderungen an den Spezifikationen des Produkts vor.
- Legen/Stellen Sie keine elektrischen Geräte (z. B. Eismaschinen) in das Gerät, es sei denn, dies wurde vom Hersteller zugelassen.
- Wenn der Kältemittelkreislauf beschädigt wird, stellen Sie sicher, dass sich keine offenen Flammen und Zündquellen im Raum befinden. Lüften Sie den Raum.
- Sorgen Sie dafür, dass keine heißen Gegenstände mit den Kunststoffteilen des Produkts in Kontakt kommen.
- Lagern Sie keine entzündlichen Gase und Flüssigkeiten in dem Produkt.
- Legen/Stellen Sie keine entflammbaren Produkte oder mit entflammbaren Produkten benetzte/getränkte Gegenstände in, in die Nähe oder auf das Produkt.
- Berühren Sie nicht den Kompressor oder den Kondensator. Beide sind heiß.
- Beachten Sie die sich auf der Verpackung von Lebensmitteln befindlichen Anweisungen bezüglich der Aufbewahrung.

Elektrischer Anschluss

⚠️ WARNUNG! Brand- und Stromschlaggefahr.

⚠️ WARNUNG! Vergewissern Sie sich beim Aufstellen des Geräts, dass das Netzkabel weder eingeklemmt noch beschädigt ist.

⚠️ WARNUNG! Schließen Sie das Produkt nicht an Mehrfachsteckdosen oder Verlängerungskabel an.

- Das Gerät muss geerdet sein.
- Achten Sie darauf, dass die Parameter auf dem Typenschild mit den elektrischen Nennwerten der Netzstromversorgung übereinstimmen.
- Benutzen Sie ausschließlich ordnungsgemäß installierte Schutzkontaktsteckdosen.
- Achten Sie darauf, dass Sie die elektrischen Komponenten nicht beschädigen (z.B. Netzstecker, Netzkabel und Kompressor). Wenden Sie sich an ein autorisiertes Kundendienstzentrum oder eine entsprechend ausgebildete Elektrofachkraft, um elektronische Komponenten austauschen zu lassen.
- Das Netzkabel muss tiefer verlegt werden als der Netzstecker in der Steckdose.

Interne Beleuchtung

⚠ **WARNUNG!** Stromschlaggefahr.

- Bei der im Inneren des Produkts eingeschraubten Glühbirne handelt es sich um ein speziell für Haushaltsgeräte konzipiertes Leuchtmittel, das nicht für die allgemeine Raumbeleuchtung im Haushalt geeignet ist ((EU) 2019/2020).

Reinigung und Pflege

⚠ **WARNUNG!** Verletzungsgefahr und Gefahr einer Beschädigung des Geräts.

- Schalten Sie das Gerät vor der Wartung aus und ziehen Sie den Netzstecker.
- Dieses Gerät enthält Kohlenwasserstoffe in seinem Kühlsystem. Nur eine qualifizierte Person darf die Wartung und das Nachfüllen des Geräts vornehmen.
- Überprüfen Sie den Wasserablauf des Geräts regelmäßig und säubern Sie ihn, falls nötig. Wenn der Wasserablauf verstopft ist, sammelt sich Tauwasser am Boden des Produkts.

Reparaturen

- Wenden Sie sich zur Reparatur des Geräts an ein am Ende dieses Handbuchs aufgeführtes autorisiertes Kundendienstzentrum.
- Verwenden Sie nur Originalersatzteile.

Erstinbetriebnahme

Schließen Sie das Gerät an einer Stromversorgung an. Die idealen Aufbewahrungstemperaturen (mittel) sind bereits werkseitig eingestellt.

Wichtig!

Dieses Gerät wird in Frankreich verkauft. Gemäß den in diesem Land geltenden Bestimmungen muss das Gerät mit einer speziellen Vorrichtung im unteren Bereich des Kühlschranks ausgestattet sein (siehe Bild), welche den kältesten Bereich kennzeichnet.

Entsorgung

⚠ **WARNUNG!** Verletzungs- und Erstickungsgefahr.

- Trennen Sie das Gerät vom Stromnetz.
- Schneiden Sie das Netzkabel ab und entsorgen Sie es.
- Entfernen Sie die Türen des Produkts, um zu verhindern, dass Kinder oder Haustiere im Inneren des Produkts eingeschlossen werden.
- Der Kältemittelkreislauf und die Dämmstoffe dieses Geräts sind ozonfreundlich.
- Die Schaumisolierung enthält brennbares Gas. Wenden Sie sich für Informationen zur sachgemäßen Entsorgung des Geräts an Ihre Kommunalverwaltung.
- Vermeiden Sie Schäden am Kühlsystem, das sich in der Nähe des Wärmetauschers befindet.

Der Hersteller lehnt jede Haftung für Verletzungen an Personen oder Tieren und/oder Sachschäden, die sich aus der Nichtbeachtung der oben aufgeführten Hinweise und Vorsichtsmaßnahmen ergeben, ab.

Hinweis: Nach dem Einschalten benötigt das Gerät vier bis fünf Stunden, um die richtige Temperatur für die Aufbewahrung einer typischen Menge an Lebensmitteln zu erreichen.

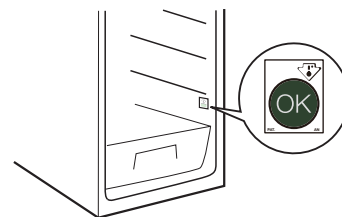

Produktbeschreibung

Überblick über das Gerät

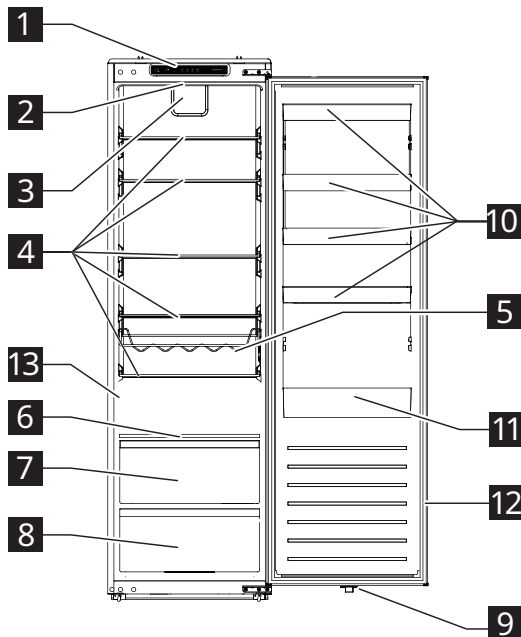

- 1** Bedienfeld
- 2** LED-Leuchtmittel
- 3** Lüfter
- 4** Glasböden
- 5** Flaschenregal
- 6** Einlegeboden mit Feuchtigkeitsregelung
- 7** Frischhalteschublade
- 8** Gemüseschublade
- 9** Schalter des LED-Leuchtmittels
- 10** Türablagefächer
- 11** Türablage für große Flaschen
- 12** Türdichtung
- 13** Typenschild

Zubehör

Ablaufsieb



1x

Bedienung

Bedienfeld

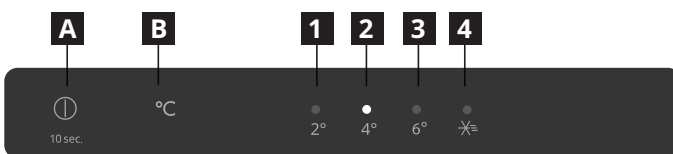

- A** Ein-/Aus-Taste
- B** Taste zum Einstellen der Temperatur
- 1** 2°C-Anzeige
- 2** 4°C-Anzeige
- 3** 6°C-Anzeige
- 4** LED-Anzeige des Schnellkühlbetriebs

Hinweis: Verwenden Sie keine scharfkantigen Gegenstände, um die Taste des Bedienfelds zu betätigen. Die Nichtbeachtung dieses Hinweises kann Kratzer oder anderweitige Schäden am Bedienfeld nach sich ziehen.

Einschalten

Wenn Sie den Netzstecker an eine geeignete Netzsteckdose anschließen, schaltet sich das Gerät ein und nimmt automatisch den Betrieb auf.

Display

- Nachdem Sie das Gerät angeschlossen haben, ertönt ein Signalton und sämtliche der LED-Anzeigen leuchten drei Sekunden lang auf. Mit Ausnahme der 4°C (**2**)-Anzeige erlöschen die LED-Anzeigen wieder und der Kompressor nimmt den Betrieb auf.
- Sollte das Gerät einen Defekt aufweisen, beginnen die entsprechenden LED-Anzeigen zu blinken.

Zustand der LED-Anzeigen	Fehler
Die 2°C- und 4°C-Anzeigen (1) und (2) blinken.	Temperatursensor im Kühlschrank defekt
Die 2°C-Anzeige und die Anzeige des Schnellkühlbetriebs (1) und (4) blinken.	Umgebungstemperatursensor defekt
Die 2°C- und 6°C-Anzeigen (1) und (3) blinken.	Temperatursensor für Enteisung des Kühlschranks defekt
Die 4°C-Anzeige und die Anzeige des Schnellkühlbetriebs (2) und (4) blinken.	Kommunikation fehlgeschlagen

Hinweis: Wenn es zu einem blinkenden Fehler kommt, rufen Sie bitte das Servicezentrum an.

Einstellen der Temperatur

Empfohlene Temperatur: +4°C (Werkseinstellung)

- Sie können die Temperatur des Kühlraums über das Bedienfeld einstellen.
- Schließen Sie das Gerät das erste Mal an eine Netzsteckdose an, stellt es die Temperatur auf +4°C ein. Schließen Sie das Gerät an die Stromversorgung an oder nehmen Sie es in Betrieb, nachdem es bereits an eine Netzsteckdose angeschlossen war, stellt es die zuletzt von Ihnen eingestellte Temperatur ein.

Drücken Sie zum Einstellen der Temperatur die Temperatureinstelltaste **B** ein- oder mehrmals solange, bis die Anzeige für die gewünschte Kühltemperatur blinkt. Die Anzeige leuchtet daraufhin 5 Sekunden, bevor das Gerät nach 15 Sekunden die neu eingestellte Temperatur übernimmt.

Hinweis: Wenn innerhalb der ersten 30 Minuten die Stromversorgung unterbrochen wird (z. B. Stromausfall), stellt das Gerät automatisch die vorigen Einstellungen wieder her.

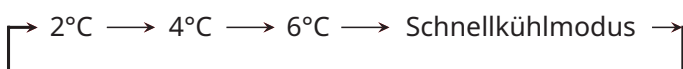

Tipps:

- Je niedriger die von Ihnen eingestellte Temperatur ist, desto länger können Sie Ihre Lebensmittel sicher aufbewahren und desto mehr Strom verbraucht das Gerät.
- Je höher die von Ihnen eingestellte Temperatur ist, desto schneller verderben die gelagerten Lebensmittel und desto weniger Strom verbraucht das Gerät.

Schnellkühlmodus

Hinweis: Die Schockkühlfunktion wurde speziell dafür designt, neu in das Kühlfach gelegte/gestellte Lebensmittel schnell herunterzukühlen. Wenn Sie wie beispielsweise nach dem Einkaufen eine größere Menge an warmen Lebensmitteln haben, ist es empfehlenswert, die Superkühlfunktion zu aktivieren. So sorgen Sie einerseits für eine schnelle Abkühlung der Lebensmittel und verhindern andererseits einen Temperaturanstieg bei den bereits gekühlten Lebensmitteln, wodurch deren Haltbarkeit ebenfalls wirkungsvoll verlängert wird.

- Möchten Sie den Schnellkühlbetrieb des Geräts aktivieren, drücken Sie ein bzw. mehrere Male die Taste „**B**“ zum Einstellen der Temperatur, bis die LED-Anzeige des Schnellkühlbetriebs aufleuchtet. Das Gerät aktiviert daraufhin innerhalb von 15 Sekunden den Schnellkühlbetrieb.
- Nach sechs Stunden deaktiviert das Gerät den Schnellkühlbetrieb automatisch. Möchten Sie diese Betriebsart schon früher deaktivieren, drücken Sie erneut die Taste „**B**“ zum Einstellen der Temperatur.

Tür-offen-Alarm

- Wenn die Kühlschranktür länger als 120 Sekunden geöffnet bleibt, wird ein Alarm ausgelöst, der Sie darauf hinweist, dass die Tür nicht ordnungsgemäß geschlossen ist.
- Um den Alarm zu beenden, schließen Sie entweder die geöffnete Tür oder drücken die Taste **A**.

Ausschalten

- Möchten Sie das Gerät ausschalten, halten Sie die Ein-/Aus-Taste „**A**“ zehn Sekunden lang gedrückt. Daraufhin erlöschen sämtliche der LED-Anzeigen und das Gerät schaltet sich innerhalb von 15 Sekunden ab.
- Möchten Sie das Gerät wieder einschalten, halten Sie die Ein-/Aus-Taste „**A**“ erneut zehn Sekunden lang gedrückt. Das Gerät nimmt dann den Betrieb wieder auf.
- Um das Gerät von der Stromversorgung zu trennen, ziehen Sie den Netzstecker.

Flaschenregal

- Legen Sie die geschlossenen Flaschen waagrecht in das Regal.
- Verwenden Sie das Regal ausschließlich zur Aufbewahrung von in Flaschen abgefüllten Getränken.
- Sie können das Regal zur Reinigung oder bei Nichtgebrauch einfach aus dem Kühlschrank herausnehmen.

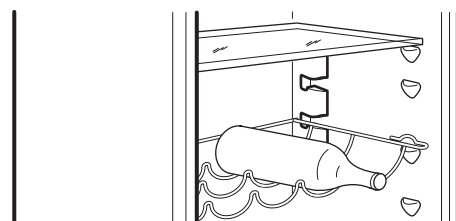

Hinweise und Tipps

Hinweise zum Einlagern von frischen Lebensmitteln

- Decken Sie die Lebensmittel ab oder wickeln Sie sie ein, insbesondere wenn sie ein starkes Aroma haben.
- Platzieren Sie die Lebensmittel so, dass die Luft frei zirkulieren kann.
- Lassen Sie für eine optimale Leistung ausreichend Platz für die Luftzirkulation im Kühlabteil. Lassen Sie auch genügend Platz nach vorne, damit sich die Tür fest schließen lässt.
- Lagern Sie keine warmen Lebensmittel oder verdampfende Flüssigkeiten im Kühlschrank.
- Fleisch (alle Fleischsorten): In eine geeignete Verpackung einwickeln und auf den Glasboden über der Gemüseschublade legen. Bewahren Sie Fleisch höchstens 1 - 2 Tage auf.
- Gekochte Lebensmittel und kalte Speisen: Abdecken und auf einen beliebigen Einlegeboden stellen.
- Obst und Gemüse: Gründlich reinigen und in eine Gemüseschublade legen. Bananen, Kartoffeln, Zwiebeln und Knoblauch dürfen nicht im Kühlschrank aufbewahrt werden, wenn sie nicht verpackt sind.
- Butter und Käse: In speziellen luftdichten Behältern geben, in Alufolie einwickeln oder in einen Plastikbeutel geben, um so viel Luft wie möglich auszuschließen.
- Flaschen: mit den Deckeln verschließen und in die Abstellfächer der Tür stellen.

Tipps zum Energiesparen

- Stellen Sie das Gerät in einem trockenen, gut belüfteten Raum fern von Wärmequellen (wie Heizkörper und Herd) und an einem Ort auf, an dem das Gerät vor direkter Sonneneinstrahlung geschützt ist. Verwenden Sie bei Bedarf eine Isolierplatte.
- Um eine ausreichende Belüftung zu gewährleisten, befolgen Sie die Installationsanweisungen.
- Eine unzureichende Belüftung auf der Geräterückseite erhöht den Energieverbrauch und verringert die Kühlleistung.

- Die Temperaturen im Geräteinneren hängen von verschiedenen Faktoren wie die Umgebungstemperatur, die Häufigkeit des Türöffnens und dem Gerätestandort ab. Berücksichtigen Sie diese Faktoren bei der Einstellung der gewünschten Temperatur.
- Warme Speisen und Getränke lassen Sie abkühlen, bevor Sie sie in das Gerät stellen/legen.
- Blockieren Sie den Lüfter (wenn vorhanden) nicht mit Lebensmitteln.
- Vergewissern Sie sich nach dem Hineinlegen/-stellen von Lebensmitteln, dass die Tür ordnungsgemäß geschlossen ist.
- Öffnen Sie die Gerätetür nur so oft wie wirklich notwendig.
- Um Gefriergut aufzutauen, legen/stellen Sie es in das Kühlfach. Die niedrige Temperatur des Gefrierguts kühlt die Lebensmittel im Kühlschrank.
- Die Anordnung der Ablagen im Kühlschrank hat keinen Einfluss auf die effiziente Nutzung der Energie. Stellen/Legen Sie die Lebensmittel so auf die Ablagen (die Lebensmittel berühren sich nicht, der Abstand zwischen den Lebensmitteln und der Rückwand wird eingehalten), dass eine gute Luftzirkulation gewährleistet ist.
- Ersetzen Sie beschädigte Dichtungen zeitnah durch neue.

Aufbewahren von Wein nach dem Öffnen

- Setzen Sie den Korken wieder ein oder verwenden Sie einen geeigneten Weinverschluss und stellen Sie die Flasche senkrecht in den Kühlschrank. Alternativ können Sie auch einen Vakuumverschluss verwenden, der den Sauerstoff aus der Flasche entfernt, um die Aromen einzuschließen und den Wein frisch zu halten.
- Der Wein sollte nun je nach Sorte zwischen zwei und fünf Tagen haltbar sein. Achten Sie jedoch darauf, den Wein nicht zu lange im Kühlschrank aufzubewahren, da dies einen faden Geschmack, eine bräunliche Färbung oder einen säuerlichen Geschmack und Geruch nach sich ziehen kann.

Reinigung und Wartung

Allgemeine Tipps

- Reinigen Sie das Gerät regelmäßig mit einem Tuch und einer Lösung aus warmem Wasser und einem neutralen Reinigungsmittel, das speziell für den Innenraum von Kühlschränken entwickelt wurde. Sehen Sie von der Verwendung scheuernder Reinigungsmittel oder Werkzeuge unbedingt ab.
- Um ein ordnungsgemäßes Abfließen des Abtauwassers zu gewährleisten, reinigen Sie regelmäßig den Abauffilter am Tauwasserausfluss. Dieser Ausfluss befindet sich auf der Rückseite des Kühlbereichs (siehe Abb. 1) Lassen Sie den Abauffilter immer eingesetzt, damit sich der Tauwasserabfluss durch Verschmutzungen nicht zusetzt.

- Ziehen Sie vor der Ausführung von Wartungs- oder Reinigungsarbeiten am oder im Gerät den Netzstecker aus der Netzsteckdose bzw. unterbrechen Sie die Stromversorgung.



Abb. 1

Abtauen des Kühlraums

Sowohl die Verdunstung von Lebensmittelfeuchtigkeit im Inneren des Kühlschranks als auch das Eindringen von Luftfeuchtigkeit in das Kühlfach während des täglichen Gebrauchs kann zu Frostbildung im Kühlfach führen. Hier kann eine manuelle Erhöhung der Temperatureinstellung des Kühlschranks die automatische Abtauen unterstützen.

Bilden sich Wassertröpfchen an der Rückwand des Kühlraums, bedeutet dies, dass die automatische Abtauerung im Gange ist.

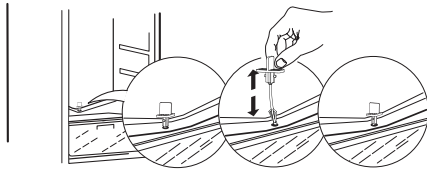
Das Tauwasser läuft automatisch durch die Ablassöffnung in einen Behälter ab, in dem es anschließend verdunstet.

VORSICHT! Das Kühlschrankszubehör darf nicht in Geschirrspülmaschinen gereinigt werden.

Reinigen der Türdichtung

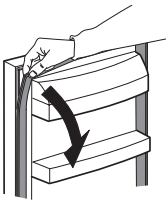

- Die Türdichtung kann zum Zwecke der Reinigung entfernt werden.
- Wischen oder spülen Sie die Türdichtung mit klarem Wasser ab und trocknen Sie sie gründlich mit einem Tuch ab. Bringen Sie sie anschließend wieder ordnungsgemäß an.
- Halten Sie die Türdichtung frei von Öl und Fett.
- Knicken Sie die Dichtung nicht.

Auszuführende Schritte bei längerem Nichtgebrauch des Geräts

1. Schalten Sie das Gerät aus.
2. Trennen Sie das Gerät von der Netzstromversorgung.
3. Entfernen Sie alle Lebensmittel.
4. Lassen Sie das Gerät abtauen und unterziehen Sie es einer gründlichen Reinigung.
5. Die Türen lassen Sie einen Spalt geöffnet, damit die Luft im Inneren des Geräts zirkulieren kann. Dadurch wird einer Bildung von Schimmel und unangenehmen Gerüchen vorgebeugt.

Bei einem Stromausfall

- Notieren Sie sich die Zeiten, zu denen der Strom ausgefallen ist und wieder zur Verfügung stand. So können Sie feststellen, wie lange der Kühlschrank nicht mit Strom versorgt wurde.
- Lassen Sie die Türen des Geräts geschlossen. Dadurch bleiben die Lebensmittel so lange wie möglich gekühlt.

Beleuchtung ersetzen

Das Gerät ist mit einer LED-Innenraumbeleuchtung ausgestattet.

Nur eine entsprechend ausgebildete Elektrofachkraft darf das Leuchtmittel ersetzen. Wenden Sie sich an Ihren autorisierten Kundendienst. Greifen Sie für eine schnelle Inanspruchnahme von Kundendienstleistungen stets auf die vollständige Liste der autorisierten Kundendienstzentren am Ende dieser Bedienungsanleitung zurück und rufen Sie die entsprechende Telefonnummer an.

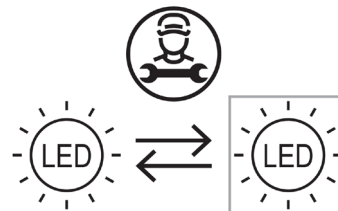

Problembehebung

Störung	Mögliche Ursache/-n	Abhilfemaßnahme/-n
Das Bedienfeld ist ausgeschaltet und/oder das Gerät funktioniert nicht.	Es kann ein Problem mit der Stromversorgung des Geräts vorliegen.	Stellen Sie sicher, dass: <ul style="list-style-type: none"> kein Stromausfall vorliegt; der Netzstecker ordnungsgemäß an die Netzsteckdose angeschlossen ist und der zweipolige Netzschalter (sofern vorhanden) in die richtige Stellung (EIN) gebracht wurde; die Schutzvorrichtungen für die Elektrik in Ihrem Haushalt in einwandfreiem Zustand sind; das Netzkabel keinerlei Schäden aufweist. Drücken Sie anschließend die Ein-/Aus-Taste, um das Gerät einzuschalten.
Die Innenraumbeleuchtung leuchtet nicht.	<ul style="list-style-type: none"> Das LED-Leuchtmittel ist defekt. Eine der Komponenten ist defekt. 	Siehe „Beleuchtung ersetzen“
Die Temperatur in den einzelnen Bereichen ist nicht tief genug.	Dies kann verschiedene Ursachen haben (die Abhilfemaßnahmen finden Sie in der nächsten Spalte).	Stellen Sie sicher, dass: <ul style="list-style-type: none"> die Türen richtig geschlossen sind; das Gerät nicht in der Nähe einer Wärmequelle aufgestellt ist; Sie die korrekte Temperatur eingestellt haben. die Luftzirkulation im Inneren des Geräts in keiner Weise beeinträchtigt wird (siehe Anweisungen zur Aufstellung und Montage).
Wasser sammelt sich am Boden des Kühlbereichs.	Die für das Tauwasser vorgesehene Ablassöffnung ist verstopft.	Reinigen Sie die für das Abtauwasser vorgesehene Ablassöffnung (weitere Informationen dazu finden Sie im Abschnitt „Reinigung und Wartung“).
Die Vorderkante des Kühlschranks neben der Abdichtung ist heiß.	Das ist kein Problem. Hierdurch wird der Bildung von Kondenswasser vorgebeugt.	Es ist keine Lösung notwendig.
Die Temperatur im Kühlraum ist zu niedrig.	<ul style="list-style-type: none"> Die eingestellte Temperatur ist zu niedrig. Der Kühlfach-Temperatursensor ist defekt. 	<ul style="list-style-type: none"> Stellen Sie eine höhere Temperatur ein, wenn sich keine gefrorenen Nahrungsmittel im Kühlfach befinden. Wenn einige oder alle Nahrungsmittel im Kühlfach gefroren sein sollten, wenden Sie sich bitte an ein autorisiertes Kundendienstzentrum.
Eine oder mehrere LEDs des Bedienfelds blinken dauerhaft.	Siehe „Display“ im Abschnitt „Bedienung“.	Setzen Sie sich mit einem autorisierten Kundendienstzentrum in Verbindung.

Normale Geräusche

Es ist normal, dass das Kühlsystem während des Betriebs Geräusche wie Glucksen und Zischen verursacht.

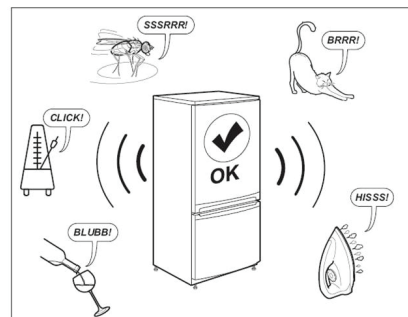

Führen Sie vor der Kontaktaufnahme mit dem Kundendienst zunächst einmal die nachstehend aufgeführten Schritte aus:

Um zu testen, ob der Fehler behoben wurde, starten Sie das Gerät neu. Sollte der Fehler weiterhin bestehen, schalten Sie das Gerät aus und nach ca. einer Stunde wieder ein.

Wenn Ihr Gerät nach Abarbeitung der unter „Fehlerbehebung“ angegebenen Punkte und dem darauf folgenden wiederholten Einschalten immer noch nicht ordnungsgemäß funktionieren sollte, wenden Sie sich an ein Kundendienstzentrum, dem Sie neben einer Beschreibung des Problems die folgenden Angaben mitteilen:

- die Art des Problems;
- das Datum des Kaufs;
- das Modell und die Seriennummer des Geräts.

- ⓘ Die Artikelnummer und die Seriennummer sind auf dem sich links im Innenraum des Geräts befindlichen Typenschild angegeben.



Abbildung dient nur als Referenz

Technische Daten

Produktkategorie	
Produkttyp	Kühl-Gefrierkombination
Installationstyp	Einbaugerät
Abmessungen	
Höhe	1785 mm
Breite	540 mm
Tiefe	550 mm
Nettovolumen	
Kühlschrank	310,0 L
Abtausystem	
Kühlschrank	Manuell
Weitere Spezifikationen	
Energieverbrauch	91 kWh/Jahr
Geräuschpegel	35 dB(A), Klasse B
Energieeffizienzklasse	D
Nennspannung	220 – 240 V~
Nennfrequenz	50 Hz
Energieeffizienzklasse des Leuchtmittels	F

Hinweis: Informationen über das Produkt können Sie in der Produktdatenbank durch Scannen des QR-Codes auf dem EPREL-Etikett abrufen.

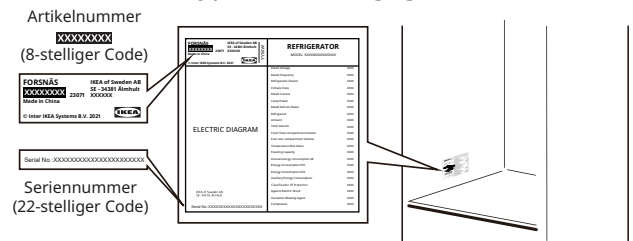
Hinweise zum Umweltschutz

1. Verpackungsmaterialien

Recyclbare Materialien sind mit dem Symbol  gekennzeichnet. Geben Sie die Verpackungsmaterialien zur Wiederverwertung in die entsprechenden Container.

Bewahren Sie Verpackungsmaterial (wie Plastikbeutel und Styroporsteile) außerhalb der Reichweite von Kindern auf, weil diese für Kinder eine potenzielle Gefahrenquelle darstellen.

2. Verschrottung/Entsorgung

Das Gerät wurde unter Benutzung von wiederverwertbaren Materialien hergestellt. Dieses Gerät steht in Einklang mit der europäischen Richtlinie 2002/96/EU zur Entsorgung elektrischer und elektronischer Altgeräte (WEEE-Richtlinie). Durch die ordnungsgemäße Entsorgung dieses Geräts tragen Sie dazu bei, potenziell negative Auswirkungen auf die Umwelt und die menschliche Gesundheit zu vermeiden.

Das Symbol  auf dem Gerät oder den beiliegenden

Dokumentationen weist Sie darauf hin, dass dieses Gerät nicht über den gewöhnlichen Hausmüll, sondern über eine speziell hierfür bestimmte Sammelstelle für das Recycling von elektrischen und elektronischen Altgeräten entsorgt werden muss. Für die Verschrottung des Geräts machen Sie es unbrauchbar, indem Sie das Netzkabel abtrennen und sowohl die Türen abnehmen als auch Ablagen entfernen, damit Kinder nicht ungehindert hineinklettern und darin eingeschlossen werden können.

Das Gerät muss unter Einhaltung der örtlichen Vorschriften zur Abfallentsorgung verschrottet werden. Bringen Sie es hierzu zu einer speziell für die Altgeräteentsorgung bestimmte Sammelstelle. Lassen Sie das zu entsorgende/verschrottende Gerät niemals unbeaufsichtigt, weil es eine potenzielle Gefahrenquelle für Kinder darstellt. Weitere Informationen zur Behandlung, Wiederverwertung und Recycling dieses Geräts erhalten Sie bei Ihrer zuständigen örtlichen Behörde, dem Müllentsorgungsunternehmen Ihrer Stadt oder in dem Geschäft, in dem Sie das Gerät gekauft haben.

Konformitätserklärung

- Dieses Gerät ist für die Konservierung von Lebensmitteln konzipiert und wird in Übereinstimmung mit der Verordnung 1935/2004/EG gefertigt.



- Dieses Gerät wurde in Übereinstimmung mit den folgenden Richtlinien entwickelt, hergestellt und verkauft:
 - Sicherheitsziele der „Niederspannungsrichtlinie“ 2014/35/EU (diese Richtlinie ersetzt die Richtlinie 2006/95/EG und nachfolgende Änderungen);

- Schutzanforderungen der „EMV-Richtlinie“ 2014/30/EU.
- Dieses Gerät wurde in Übereinstimmung mit den folgenden Richtlinien entwickelt, hergestellt und verkauft:
 - Gesetz über die elektromagnetische Verträglichkeit von Betriebsmitteln 2016
 - Verordnung zum Produktsicherheitsgesetz (Verordnung über elektrische Betriebsmittel) 2016



FÜR DEUTSCHLAND GELTENDE ERRATA

Folgende Informationen zur Entsorgung ersetzen die Regelungen im Abschnitt „Umwelttips“ des User Manual – Benutzerinformationen mit Wirkung ab dem 01.01.2022

- **Ihre Pflichten als Endnutzer**



Dieses Elektro- bzw. Elektronikgerät ist mit einer durchgestrichenen Abfalltonne auf Rädern gekennzeichnet. Das Gerät darf deshalb nur getrennt vom unsortierten Siedlungsabfall gesammelt und zurückgenommen werden, es darf also nicht in den Hausmüll gegeben werden. Das Gerät kann z. B. bei einer kommunalen Sammelstelle oder ggf. bei einem Vertreiber (siehe zu deren Rücknahmepflichten in Deutschland unten) abgegeben werden. Das gilt auch für alle Bauteile, Unterbaugruppen und Verbrauchsmaterialien des zu entsorgenden Altgeräts.

Bevor das Altgerät entsorgt werden darf, müssen alle Altbatterien und Altakkumulatoren vom Altgerät getrennt werden, die nicht vom Altgerät umschlossen sind. Das gleiche gilt für Lampen, die zerstörungsfrei aus dem Altgerät entnommen werden können. Der Endnutzer ist zudem selbst dafür verantwortlich, personenbezogene Daten auf dem Altgerät zu löschen.

- **Elektronik- Altgeräten in Deutschland**



Das Symbol der durchgestrichenen Mülltonne auf dem Gerät bzw. auf dem beiliegenden Informationsmaterial weist darauf hin, dass dieses Gerät kein normaler Hausabfall ist, sondern in einer geeigneten Sammelstelle für Elektro- und Elektronik-Altgeräte entsorgt werden muss.

Altgeräte können kostenfrei im lokalen Wertstoff- oder Recyclinghof abgegeben werden.

- **Hinweise zum Recycling**



Helfen Sie mit, alle Materialien zu recyceln, die mit diesem Symbol gekennzeichnet sind. Entsorgen Sie solche Materialien, insbesondere Verpackungen, nicht im Hausmüll sondern über die bereitgestellten Recyclingbehälter oder die entsprechenden örtlichen Sammelsysteme.

Recyceln Sie zum Umwelt- und Gesundheitsschutz elektrische und elektronische Geräte.

- **Rücknahmepflichten der Vertrieber**

Wer auf mindestens 400 m² Verkaufsfläche Elektro- und Elektronikgeräte vertreibt oder sonst geschäftlich an Endnutzer abgibt, ist verpflichtet, bei Abgabe

eines neuen Geräts ein Altgerät des Endnutzers der gleichen Geräteart, das im Wesentlichen die gleichen Funktionen wie das neue Gerät erfüllt, am Ort der Abgabe oder in unmittelbarer Nähe hierzu unentgeltlich zurückzunehmen. Das gilt auch für Vertrieber von Lebensmitteln mit einer Gesamtverkaufsfläche von mindestens 800 m², die mehrmals im Kalenderjahr oder dauerhaft Elektro- und Elektronikgeräte anbieten und auf dem Markt bereitstellen. Solche Vertrieber müssen zudem auf Verlangen des Endnutzers Altgeräte, die in keiner äußeren Abmessung größer als 25 cm sind (kleine Elektrogeräte), im Einzelhandelsgeschäft oder in unmittelbarer Nähe hierzu unentgeltlich zurückzunehmen; die Rücknahme darf in diesem Fall nicht an den Kauf eines Elektro- oder Elektronikgerätes geknüpft, kann aber auf drei Altgeräte pro Geräteart beschränkt werden.

IKEA-Garantie

Wie lange ist die IKEA-Garantie gültig?

Diese Garantie gilt für fünf (5) Jahre ab dem ursprünglichen Kaufdatum des von Ihnen bei IKEA gekauften Geräts. Hiervon ausgenommen sind die Geräte der Modellreihe LAGAN, für die eine Garantie von zwei (2) Jahren gilt. Als Kaufnachweis ist das Original des Einkaufsbelegs erforderlich. Werden im Rahmen der Garantie Arbeiten ausgeführt, verlängert sich dadurch nicht die Garantiezeit für das Gerät.

Für welche Geräte gilt die fünfjährige (5-jährige) Garantie von IKEA nicht?

Für Geräte der Produktreihe LAGAN und alle Geräte, die vor dem 1. August 2007 bei IKEA gekauft wurden.

Wer übernimmt den Kundendienst?

Der IKEA-Kundendienstpartner stellt den Kundendienst über seinen eigenen Betrieb oder ein autorisiertes Kundendienstpartnernetzwerk zur Verfügung.

Was deckt diese Garantie ab?

Die Garantie deckt Gerätefehler, die aufgrund einer fehlerhaften Konstruktion oder aufgrund von Materialfehlern nach dem Datum des Einkaufs bei IKEA entstanden sind. Die Garantie gilt nur für den Hausgebrauch des entsprechenden Geräts. Ausnahmen sind unter der Überschrift „Was deckt diese Garantie nicht ab?“ erläutert. Innerhalb der Garantiezeit werden die Kosten für Reparatur, Ersatzteile, Arbeits- und Reisekosten übernommen, vorausgesetzt, das Gerät ist ohne besonderen Aufwand für eine Reparatur zugänglich. Auf diese Bedingungen sind die EU-Richtlinien 99/44/EG sowie die jeweilig geltenden örtlichen Vorschriften anzuwenden. Ersetzte Teile gehen in das Eigentum von IKEA über.

Was unternimmt IKEA, um das Problem zu beheben?

Der von IKEA beauftragte Kundendienstpartner prüft das Produkt und entscheidet nach eigenem Ermessen, ob es unter diese Garantie fällt. Wenn es als unter diese Garantie fallend erachtet wird, wird der IKEA-Kundendienstpartner oder sein autorisierter Kundendienstpartner durch seinen eigenen Kundendienstbetrieb das defekte Produkt nach eigenem Ermessen entweder reparieren oder durch dasselbe oder ein vergleichbares Produkt ersetzen.

Was deckt diese Garantie nicht ab?

- Normalen Verschleiß.
- Vorsätzliche oder fahrlässig herbeigeführte Schäden, Beschädigungen infolge Missachtung der Bedienungsanleitung, unsachgemäße Installation, falschen Spannungsanschlusses, Beschädigung durch chemische oder elektrochemische Reaktionen, Rost, Korrosion oder Wasserschäden, einschließlich, aber nicht beschränkt auf, Schäden durch ungewöhnlich hohen Kalkgehalt im Wasser, Beschädigungen durch außergewöhnliche Umweltbedingungen.
- Verbrauchs- und Verschleißteile wie Batterien und Lampen.
- Nichtfunktionelle und dekorative Teile, die den normalen Gebrauch des Gerätes nicht beeinflussen, sowie Kratzer und mögliche Farbabweichungen.
- Zufallsschäden durch Fremdkörper, Substanzen oder Reinigungsarbeiten an Filtern, Abflüssen oder Wasch-/Spülmittelfächern.
- Schäden an folgenden Teilen: Glaskeramik, Zubehör, Geschirr- und Besteckkörbe, Zu- und Ablaufschläuche, Dichtungen, Glühlampen und deren Abdeckungen, Siebe, Knöpfe, Gehäuse und Gehäuseteile. Soweit nicht nachgewiesen wird, dass solche Schäden auf Herstellungsmängel zurückzuführen sind.

- Fälle, in denen beim Besuch eines Technikers kein Fehler gefunden werden konnte.
- Reparaturen, die nicht von unserem eigenen Kundendienst oder einem autorisierten Kundendienstpartner ausgeführt wurden oder bei denen keine Originalteile verwendet wurden.
- Durch fehlerhafte oder unvorschriftsmäßige Installation erforderliche Reparaturen.
- Die Verwendung des Geräts in einer nicht-häuslichen Umgebung, d. h. die gewerbliche Nutzung des Geräts.
- Transportschäden. Wenn der Kunde das Produkt selber nach Hause oder zu einer anderen Adresse transportiert, ist IKEA von der Haftung für Transportschäden jeder Art freigestellt. Liefert IKEA das Produkt direkt an die Lieferanschrift des Kunden, werden während dieser Lieferung eventuell aufgetretene Schäden durch IKEA abgedeckt.
- Kosten für die Erstinstallation des IKEA-Geräts. Wenn jedoch der IKEA-Kundendienst oder ein Servicevertragspartner im Rahmen der Garantie Reparaturen ausführt oder das Gerät ersetzt, installiert der Kundendienst oder der Servicevertragspartner das ausgebesserte Gerät erneut oder das Ersatzgerät, falls dies erforderlich sein sollte.

Diese Einschränkungen gelten nicht für fehlerfreie Arbeiten, die von einem qualifizierten Fachmann unter Verwendung unserer Originalersatzteile durchgeführt werden, um das Gerät an die technischen Sicherheitsvorschriften eines anderen EU-Landes anzupassen.

Gültigkeit der länderspezifischen Bestimmungen

IKEA räumt Ihnen eine spezielle Garantie ein, die die gesetzlichen Gewährleistungsrechte, die von Land zu Land unterschiedlich sein können, mindestens abdeckt oder eventuell übererfüllt. Allerdings schränken diese Bedingungen in keiner Weise die landesweit geltenden Verbraucherrechte ein.

Gültigkeitsbereich

Für Geräte, die in einem EU-Land gekauft und in ein anderes Land mitgenommen werden, wird der Kundendienst gemäß der Garantierichtlinien im neuen Land übernommen.

Eine Verpflichtung zur Durchführung von Leistungen im Rahmen der Garantie besteht nur dann, wenn das Gerät in Übereinstimmung mit und gemäß den folgenden Bedingungen installiert wurde:

- den technischen Spezifikationen des Landes, in dem der Garantieanspruch erfolgt;
- der Montageanleitung und den Sicherheitshinweisen im Benutzerhandbuch.

Spezieller Kundendienst für IKEA-Geräte

Ihr IKEA-Kundendienstteam hilft Ihnen gern weiter, wenn Sie sich mit ihm in Verbindung setzen, um:

- eine Reparaturanfrage gemäß dieser Garantie zu stellen;
- Unklarheiten beim Einbau des IKEA-Geräts in einem speziellen IKEA-Küchenmöbel zu beseitigen.

- Bei Fragen zu den Funktionen eines IKEA-Gerätes. Um Ihnen möglichst schnell und kompetent weiterhelfen zu können, bitten wir Sie, vorher die Montage- und Gebrauchsanweisung Ihres Gerätes genauestens durchzulesen.

So erreichen Sie unseren Kundendienst



Die Telefonnummern der von IKEA benannten Kundendienstzentren finden Sie am Ende dieser Bedienungsanleitung.

- i** **Damit unser Kundendienst Ihnen schneller mit Rat und Tat zur Seite steht, empfehlen wir Ihnen, die am Ende dieser Bedienungsanleitung aufgeführten spezifischen Rufnummern zu verwenden. Greifen Sie stets auf die Nummern zurück, die in der Bedienungsanleitung des jeweiligen Geräts aufgeführt sind, für das Sie Hilfe benötigen. Denken Sie bitte daran, die 8-stellige Artikelnummer und die 22-stellige Seriennummer anzugeben, die sich auf dem Typenschild Ihres Geräts befinden.**

- i** **BEWAHREN SIE DEN KAUFBELEG AUF!** Dieser dient als Kaufnachweis und ist für Garantiefälle erforderlich. Der Kaufbeleg zeigt ebenfalls den IKEA-Namen und die Artikelnummer (8-stelliger Code) für jedes von Ihnen erworbene Gerät an.

Benötigen Sie weiteren Rat und Unterstützung?

Bei allen anderen, nicht kundenspezifischen Fragen bitten wir Sie, sich an den Kundenservice im nächstgelegenen IKEA-Einrichtungshaus zu wenden. Wir empfehlen Ihnen, sich vor einer Kontaktaufnahme mit uns die dem Gerät beiliegenden Dokumentationen gut durchzulesen.

Hinweise zu den Ersatzteilen

- Die folgenden Ersatzteile sind für einen Zeitraum von mindestens sieben Jahren nach dem Inverkehrbringen des letzten Geräts des jeweiligen Modells für professionelle Reparaturbetriebe verfügbar: Thermostate, Temperatursensoren, Leiterplatten und Leuchtmittel.
- Die folgenden Ersatzteile sind für einen Zeitraum von mindestens sieben Jahren nach dem Inverkehrbringen des letzten Geräts des jeweiligen Modells für professionelle Reparaturbetriebe verfügbar: Türgriffe, Türscharniere, Ablagen und Schubladen. Türdichtungen sind mindestens zehn Jahre nach dem Inverkehrbringen des letzten Geräts des jeweiligen Modells erhältlich.

Die Ersatzteile finden unter der folgenden URL-Adresse: www.ikea.com

Table des matières

Informations de sécurité	29	Nettoyage et entretien	35
Consignes de sécurité	30	Dépannage	36
Première utilisation	32	Données techniques	37
Description de l'appareil	32	Protection de l'environnement	38
Fonctionnement	33	GARANTIE IKEA	38
Conseils et astuces	34		

Informations de sécurité

Avant l'installation et l'utilisation de cet appareil, lisez attentivement les instructions fournies. La responsabilité du fabricant ne saurait être engagée en cas de blessures ou de dommages résultant d'une mauvaise installation ou utilisation. Conservez toujours les instructions avec l'appareil pour pouvoir les consulter ultérieurement.

Sécurité des enfants et des personnes vulnérables



AVERTISSEMENT :

Risque d'incendie/Matériaux inflammables

- Cet appareil peut être utilisé par les enfants âgés de 8 ans et plus et les personnes aux capacités physiques, sensorielles ou mentales réduites ou ne disposant pas de l'expérience ou de la connaissance nécessaire, s'ils sont sous surveillance ou ont reçu les instructions nécessaires concernant l'utilisation de l'appareil et s'ils en comprennent les dangers. Veillez à ce que les enfants ne jouent pas avec l'appareil.
- Les opérations de nettoyage et d'entretien ne doivent pas être effectuées par des enfants sans surveillance. Les enfants doivent être surveillés afin qu'ils ne puissent pas jouer avec cet appareil. Les enfants âgés de 3 à 8 ans sont autorisés à charger et à décharger les appareils de réfrigération.
- Les très jeunes enfants (0-3 ans) doivent être tenus à l'écart de l'appareil.
- Les jeunes enfants (3-8 ans) doivent être tenus à l'écart de l'appareil s'ils ne sont pas surveillés en permanence.

- Gardez tous les emballages hors de portée des enfants et éliminez-les de manière appropriée.

Sécurité générale

- Cet appareil est conçu pour une utilisation domestique ou autre utilisation similaire telle que :
 - les cuisines du personnel dans les magasins, les bureaux et autres environnements de travail ;
 - les fermes et les clients dans un hôtel, un motel ou dans d'autres environnements de type résidentiel ;
 - les chambres d'hôtes.
 - applications de restauration et applications similaires non commerciales.
- **AVERTISSEMENT :** Une fois encastré ou installé, maintenez les ouvertures de ventilation de l'appareil dégagées de toute obstruction.
- **AVERTISSEMENT :** N'utilisez pas d'appareils mécaniques ou d'autres moyens pour accélérer le processus de dégivrage, sauf ceux recommandés par le fabricant.
- **AVERTISSEMENT :** N'endommagez pas le circuit frigorifique.
- **AVERTISSEMENT :** N'utilisez pas d'appareils électriques à l'intérieur du compartiment de conservation des aliments de l'appareil, sauf s'ils sont du type recommandé par le fabricant.
- **AVERTISSEMENT :** N'utilisez pas de jet d'eau ni de vapeur pour nettoyer l'appareil.

- **AVERTISSEMENT** : Nettoyez l'appareil avec un chiffon doux et humide. N'utilisez que des détergents neutres. N'utilisez pas de produits abrasifs, de tampons abrasifs, de solvants ou d'objets métalliques.
- **AVERTISSEMENT** : Ne conservez pas dans cet appareil de substances explosives telles que des bombes aérosols contenant un gaz propulseur inflammable.
- **AVERTISSEMENT** : Pour éviter tout risque de danger, faites remplacer le cordon d'alimentation endommagé par le fabricant, un agent de son service ou une personne qualifiée.
- **AVERTISSEMENT** : Lorsque vous positionnez l'appareil, assurez-vous que le cordon d'alimentation n'est pas coincé ou endommagé.
- **AVERTISSEMENT** : Ne placez pas plusieurs prises de courant portables ou blocs d'alimentation portables à l'arrière de l'appareil.
- L'ouverture de la porte pendant de longues périodes peut provoquer une augmentation importante de la température dans les compartiments de l'appareil.
- Nettoyez régulièrement les surfaces susceptibles d'entrer en contact avec les aliments et les systèmes de vidange accessibles.
- Nettoyez les réservoirs d'eau s'ils n'ont pas été utilisés pendant 48 heures ; rincez la conduite reliée au système de distribution d'eau si l'eau n'a pas été puisée pendant 5 jours.
- Conservez la viande et le poisson crus dans des récipients appropriés au réfrigérateur, de manière à ce qu'ils ne soient pas en contact avec d'autres aliments et ne coulent pas sur eux.
- Si l'appareil de réfrigération est laissé vide pendant de longues périodes, éteignez, dégivrez, nettoyez, séchez et laissez la porte ouverte pour éviter le développement de moisissures dans l'appareil.
- Cet appareil de réfrigération n'est pas adapté à la congélation des aliments.
- Les compartiments pour aliments surgelés à deux étoiles sont adaptés au stockage d'aliments pré-congelés, au stockage ou à la fabrication de glaces et à la fabrication de glaçons.
- Les compartiments à une, deux et trois étoiles ne sont pas adaptés à la congélation d'aliments frais.
- **AVERTISSEMENT** : Pour éviter tout danger dû à l'instabilité de l'appareil, celui-ci doit être fixé conformément aux instructions.

Consignes de sécurité

Installation

- L'appareil doit être manipulé et installé par deux personnes ou plus.
- L'installation et l'entretien, y compris le remplacement du cordon d'alimentation, doivent être effectués par le fabricant ou un technicien qualifié, conformément aux instructions du fabricant et aux règles de sécurité locales en vigueur. Afin d'éviter tout risque, ne réparez ni ne remplacez aucune partie de l'appareil, y compris le cordon d'alimentation, sauf indication contraire dans le manuel d'utilisation.
- Enlevez tous les emballages.
- N'installez pas et n'utilisez pas un appareil endommagé.
- Suivez les instructions d'installation fournies avec l'appareil.
- Faites toujours preuve de prudence lorsque vous déplacez l'appareil, car celui-ci est lourd. Portez toujours des gants de sécurité et des chaussures fermées.
- Veillez à ne pas endommager le sol (par exemple le parquet) lorsque vous déplacez l'appareil.
- Assurez-vous que l'appareil ne se trouve pas à proximité d'une source de chaleur.
- Installez et mettez l'appareil de niveau sur un sol suffisamment solide pour supporter son poids et dans un endroit adapté à sa taille et à son utilisation.
- Assurez-vous que l'air peut circuler autour de l'appareil.

- Lors de la première installation ou après avoir inversé la porte, attendez au moins 4 heures avant de brancher l'appareil à l'alimentation électrique. Cela permettra à l'huile de circuler de nouveau dans le compresseur.
- Avant d'effectuer toute opération sur l'appareil (par exemple, inverser la porte), retirez la fiche de la prise de courant.
- N'installez pas l'appareil à la lumière directe du soleil.
- N'installez pas cet appareil dans des endroits trop humides ou trop froids, tels que les caves à vin.
- Installez cet appareil dans un endroit où la température ambiante correspond à la classe climatique indiquée sur sa plaque signalétique. Cela permet d'assurer son bon fonctionnement. L'explication des classes de climat est la suivante :
 - « SN » indique que cet appareil de réfrigération est destiné à être utilisé à des températures ambiantes comprises entre 10 et 32°C.
 - « N » indique que cet appareil de réfrigération est destiné à être utilisé à des températures ambiantes comprises entre 16 et 32°C.
 - « ST » indique que cet appareil de réfrigération est destiné à être utilisé à des températures ambiantes comprises entre 16 et 38°C.
 - « T » indique que cet appareil de réfrigération est destiné à être utilisé à des températures ambiantes comprises entre 16 et 43°C.

Connexion électrique

⚠ AVERTISSEMENT ! Risque d'électrocution et d'incendie.

⚠ AVERTISSEMENT ! Lorsque vous positionnez l'appareil, assurez-vous que le cordon d'alimentation n'est pas coincé ou endommagé.

- ⚠ AVERTISSEMENT !** N'utilisez pas d'adaptateurs multiprises ou de rallonges.
- L'appareil doit être connecté à la terre.
 - Assurez-vous que les paramètres indiqués sur la plaque signalétique sont compatibles avec les caractéristiques électriques de l'alimentation secteur.
 - Utilisez toujours une prise résistante aux chocs et correctement installée.
 - Assurez-vous de ne pas endommager les composants électriques (par ex. : prise secteur, câble secteur, compresseur). Contactez un centre de service agréé ou un électricien pour changer les composants électriques.
 - Le câble secteur doit rester en dessous du niveau de la prise secteur.
 - Ne branchez l'appareil sur le secteur qu'une fois l'installation terminée. Assurez-vous de bien pouvoir accéder à la fiche secteur après l'installation.

- Ne tirez pas sur le câble secteur pour débrancher l'appareil. Débranchez-le toujours en saisissant la fiche secteur.
- Royaume-Uni et Irlande uniquement : Cet appareil est équipé d'une prise secteur de 13 A. S'il est nécessaire de changer le fusible de la prise secteur, utilisez uniquement un fusible ASTA (BS 1362) de 13 A.

Utilisation

⚠ AVERTISSEMENT ! Risque de blessures, de brûlures, de choc électrique ou d'incendie.



Les tubes du circuit de réfrigération contiennent une petite quantité de réfrigérant R600a, respectueux de l'environnement, mais inflammable.

Il n'endommage pas la couche d'ozone et n'augmente pas l'effet de serre. Si du réfrigérant s'échappe, il peut blesser vos yeux ou s'enflammer. N'endommagez pas les tubes.

- La surface du compresseur peut devenir chaude dans le cadre d'une utilisation normale. Ne le touchez pas avec les mains.
- Ne modifiez pas les spécifications de cet appareil.
- Ne mettez pas d'appareils électriques (par ex. : sorbetières) dans l'appareil, sauf s'ils ont été expressément conçus à cette fin.
- Si des dégâts surviennent sur le circuit frigorifique, assurez-vous qu'il n'y a pas de flammes et de sources d'allumage dans la pièce. Aérez la pièce.
- Ne laissez pas d'objets chauds entrer en contact avec les éléments en plastique de l'appareil.
- Ne conservez pas de gaz ou liquides inflammables dans l'appareil.
- Ne mettez pas de produits inflammables ou d'objets imbibés de liquide inflammable dans, sur ou à proximité de l'appareil.
- Ne touchez pas le compresseur ou le condenseur. Ceux-ci sont chauds.
- Suivez les instructions de stockage figurant sur l'emballage des produits alimentaires.

Éclairage intérieur

⚠ AVERTISSEMENT ! Risque d'électrocution.

- L'ampoule utilisée à l'intérieur de l'appareil est spécifiquement conçue pour les appareils domestiques et n'est pas adaptée à l'éclairage général des pièces de la maison ((EU) 2019/2020).

Entretien et nettoyage

⚠ AVERTISSEMENT ! Risque de blessures ou de dommages à l'appareil.

- Avant toute opération de maintenance, éteignez l'appareil et débranchez sa prise murale.

- L'unité de refroidissement de cet appareil contient des hydrocarbures. Seule une personne qualifiée peut effectuer la maintenance et la recharge de l'appareil.
- Examinez régulièrement le drain de l'appareil et nettoyez-le si nécessaire. Si le drain est obstrué, de l'eau de dégel s'accumulera en bas de l'appareil.

Entretien

- Pour faire réparer l'appareil, contactez un centre de service agréé indiqué à la fin de ce manuel.
- Utilisez uniquement des pièces de rechange d'origine.

Mise au rebut

⚠ AVERTISSEMENT ! Risque de blessures ou d'étouffement.

- Débranchez l'appareil de l'alimentation secteur.
- Coupez et jetez le cordon d'alimentation.
- Retirez la porte pour empêcher les enfants et les animaux domestiques de se retrouver enfermés dans l'appareil.
- Le circuit frigorifique et les matériaux d'isolation de cet appareil sont respectueux de la couche d'ozone.
- La mousse d'isolation contient du gaz inflammable. Contactez votre municipalité pour de plus amples informations sur la manière de mettre cet appareil au rebut dans le respect de l'environnement.
- Veillez à ne pas endommager la partie de l'unité de refroidissement située à proximité de l'échangeur de chaleur.

Le fabricant décline toute responsabilité en cas de blessure de personnes ou d'animaux ou de dommages matériels si les conseils et précautions ci-dessus ne sont pas respectés.

Première utilisation

Branchez l'appareil à l'alimentation électrique. Les températures idéales de conservation des aliments sont déjà réglées en usine (intermédiaires).

Important !

Cet appareil est vendu en France. Conformément aux réglementations en vigueur dans ce pays, il doit être fourni avec un dispositif spécial (voir l'image) placé dans le compartiment inférieur du réfrigérateur pour indiquer où se trouve sa zone la plus froide.

Remarque : Après avoir été mis en marche, l'appareil nécessite 4 à 5 heures pour atteindre la température adéquate pour conserver un volume typique d'aliments.

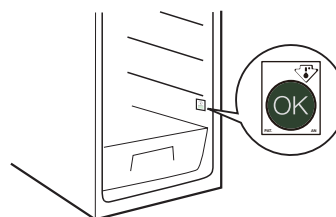

Description de l'appareil

Vue d'ensemble du produit

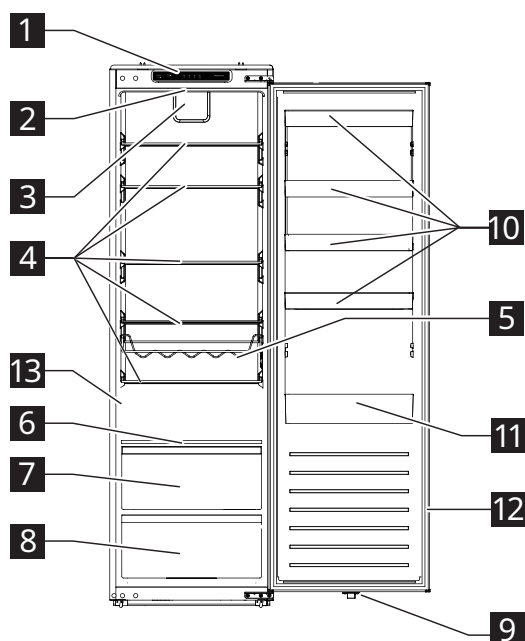

- 1 Bandeau de commande
- 2 Lumière LED
- 3 Ventilateur
- 4 Clayettes en verre
- 5 Porte-bouteilles
- 6 Étagère à contrôle de l'humidité
- 7 Tiroir à légumes
- 8 Bac à légumes
- 9 Interrupteur de la lumière LED
- 10 Balconnets
- 11 Balconnets pour grandes bouteilles
- 12 Joint de porte
- 13 Plaque signalétique

Accessoires

Filtre de vidange



1x

Fonctionnement

Bandeau de commande

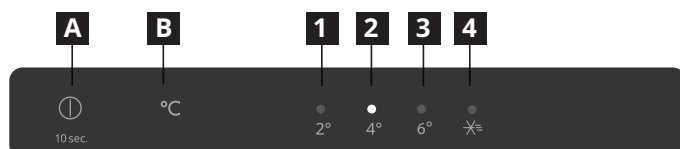
**A** Bouton marche/arrêt**B** Bouton de réglage de la température**1** Voyant 2°C**2** Voyant 4°C**3** Voyant 6°C**4** Voyant du mode super réfrigération

Remarque : N'utilisez pas d'objets pointus pour manipuler le bandeau de commande. Ils peuvent rayer ou endommager le bandeau de commande.

Mise en marche

Lorsque vous branchez la fiche d'alimentation à une prise de courant, l'appareil s'allume et commence à fonctionner.

Écran

- Après avoir branché l'appareil, celui-ci émet une sonnerie et tous les voyants s'allument pendant 3 secondes. Ensuite, tous les voyants s'éteignent à l'exception du voyant 4°C (**2**) et le compresseur commence à fonctionner.
- En cas de défaillance connue, les voyants correspondants clignotent.

État du voyant	Panne
Les voyants 2°C et 4°C (1 et 2) clignotent.	Défaut du capteur de température du réfrigérateur
Les voyants des modes 2°C et super réfrigération (1 et 4) clignotent.	Défaut du capteur de température ambiante
Les voyants 2°C et 6°C (1 et 3) clignotent.	Anomalie du capteur de température de dégivrage du réfrigérateur
Les voyants des modes 4°C et super réfrigération (2 et 4) clignotent.	échec de la communication

Remarque : Si un voyant de panne clignote, veuillez appeler le centre de service.

Réglage de la température

Température recommandée : +4°C (réglage d'usine)

- Vous pouvez régler la température du compartiment réfrigérateur à l'aide du bandeau de commande.
- Lorsque l'appareil est branché pour la première fois, il règle sa température à 4°C. Lorsque vous le rebranchez ou le rallumez, il règle la température sur la dernière température réglée.

Pour régler la température, appuyez sur le bouton de réglage de la température **B** une ou plusieurs fois jusqu'à ce que le voyant de la température souhaitée clignote. Le voyant se stabilise au bout de 5 secondes et l'appareil fonctionne selon la nouvelle température réglée au bout de 15 secondes.

Remarque : En cas de coupure de courant dans les 30 premières minutes, il revient au réglage précédent.

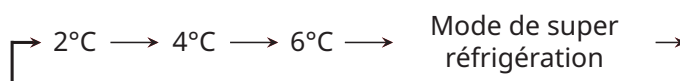

Conseils :

- Plus la température réglée est basse, plus vous pouvez conserver vos aliments en toute sécurité et plus l'appareil consomme d'électricité.
- Plus la température réglée est élevée, plus les aliments conservés se décomposent rapidement et moins l'appareil consomme d'électricité.

Mode de super réfrigération

Remarque : La fonction de super réfrigération est spécialement conçue pour refroidir rapidement les aliments nouvellement placés dans le compartiment réfrigérateur. Si vous avez une quantité importante d'aliments chauds, par exemple après avoir fait des courses, il est recommandé d'activer la fonction de super réfrigération. Vous pouvez ainsi garantir un refroidissement rapide des produits et réduire l'augmentation de la température, ce qui permet de prolonger efficacement la conservation de tous les autres aliments contenus à l'intérieur.

- Pour mettre l'appareil en mode super refroidissement, appuyez une ou plusieurs fois sur le bouton de réglage de la température **B** jusqu'à ce que le voyant du mode super refroidissement s'allume. L'appareil passe en mode super réfrigération en 15 secondes.
- L'appareil quitte automatiquement le mode super réfrigération au bout de 6 heures. Pour quitter ce mode plus tôt, appuyez sur le bouton de réglage de la température **B**.

Alarme d'ouverture de porte

- Si la porte du réfrigérateur reste ouverte pendant plus de 120 secondes, l'alarme d'ouverture de porte se déclenche.
- Pour arrêter l'alarme, fermez la porte ouverte ou appuyez sur le bouton **A**.

Arrêt

- Pour éteindre l'appareil, appuyez sur le bouton marche/arrêt **A** et maintenez-le enfoncé pendant 10 secondes. Tous les voyants s'éteignent et l'appareil s'arrête de fonctionner en 15 secondes.

- Pour rallumer l'appareil, appuyez sur le bouton marche/arrêt **A** et maintenez-le enfoncé pendant 10 secondes. L'appareil reprend son fonctionnement.
- Pour déconnecter l'appareil de l'alimentation électrique, débranchez la fiche secteur de la prise de courant.

Porte-bouteilles

- Placez les bouteilles fermées à l'horizontale sur le porte-bouteilles.
- Utilisez le porte-bouteilles uniquement pour conserver des boissons en bouteille.
- Le porte-bouteilles peut être retiré du réfrigérateur à des fins de nettoyage ou s'il n'est pas utilisé.

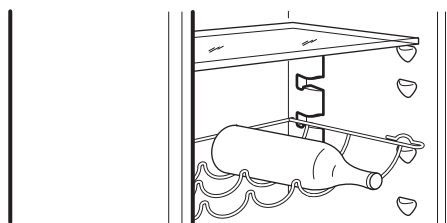

Conseils et astuces

Conseils pour la réfrigération d'aliments frais

- Couvrez ou enveloppez les aliments, particulièrement s'ils ont une odeur forte.
- Positionnez la nourriture de manière à ce que l'air puisse circuler librement autour d'elle.
- Pour des performances optimales, laissez suffisamment d'espace dans le compartiment réfrigérateur afin que l'air puisse circuler autour des emballages. Laissez également suffisamment d'espace à l'avant afin que la porte puisse se fermer correctement.
- N'introduisez pas de nourriture chaude ou de liquides en évaporation dans le réfrigérateur.
- Viande (tous types) : enveloppez-la dans un emballage approprié et placez-la sur la clayette en verre au-dessus du tiroir à légumes. Conserver la viande pendant un à deux jours au maximum.
- Aliments cuits et plats froids : couvrez-les et placez-les sur n'importe quelle clayette.
- Fruits et légumes : nettoyez-les bien et placez-les dans le bac à légumes. Les bananes, les pommes de terre, les oignons et l'ail ne doivent pas être conservés au réfrigérateur s'ils ne sont pas emballés.
- Beurre et fromage : placez-les dans un récipient hermétique spécial ou enveloppez-les dans une feuille d'aluminium ou un sachet en polyéthylène pour exclure autant d'air que possible.
- Bouteilles : bouchez-les et placez-les sur les balconnets.

Conseils en matière d'économie d'énergie

- Installez l'appareil dans une pièce sèche et bien ventilée, loin de toute source de chaleur (radiateur, cuisinière, etc.) et dans un endroit non exposé directement au soleil. Si nécessaire, utiliser une plaque isolante.
- Pour garantir une ventilation adéquate, suivre les instructions d'installation.
- Une ventilation insuffisante à l'arrière du produit augmente la consommation d'énergie et diminue l'efficacité du refroidissement.
- Les températures internes de l'appareil peuvent être influencées par la température ambiante, la fréquence d'ouverture de la porte et l'emplacement de l'appareil. Le réglage de la température doit tenir compte de ces facteurs.
- Laissez refroidir les aliments et les boissons chauds avant de les placer dans l'appareil.
- N'obstruez pas le ventilateur (s'il y en a un) avec des aliments.
- Après avoir placé ou retiré des aliments, veillez à bien refermer la porte.
- Limitez au maximum les ouvertures de porte.
- Lorsque vous décongelez des aliments surgelés, placez-les au réfrigérateur. La basse température des produits congelés refroidit les aliments dans le réfrigérateur.
- Le positionnement des clayettes dans le réfrigérateur n'a pas d'incidence sur l'efficacité de l'utilisation de l'énergie. Les aliments doivent être placés sur les clayettes de manière à assurer une bonne circulation de l'air (les aliments ne doivent pas se toucher et la distance entre les aliments et la paroi arrière doit être respectée).

- Les joints endommagés doivent être remplacés le plus rapidement possible.

Comment conserver le vin après ouverture

- Remettez le bouchon en liège ou utilisez un bouchon à vin, puis placez la bouteille verticalement dans le réfrigérateur. Vous pouvez également

utiliser un kit de bouchage sous vide, qui éliminera l'oxygène de la bouteille afin de sceller les arômes et de préserver la fraîcheur de votre vin.

- Votre vin devrait durer de 2 à 5 jours, selon le cépage. Si vous laissez le vin trop longtemps dans votre réfrigérateur, vous risquez d'obtenir des arômes ternes, une coloration brunâtre ou des goûts et des parfums vinaigrés.

Nettoyage et entretien

Conseils généraux

- Nettoyez régulièrement l'appareil à l'aide d'un chiffon et d'une solution d'eau chaude et de détergent neutre spécialement formulée pour les intérieurs de réfrigérateurs. N'utilisez pas de nettoyeurs ou d'outils abrasifs.
- Pour assurer une bonne évacuation de l'eau de dégivrage, utilisez régulièrement le filtre d'évacuation du sac fourni pour nettoyer l'orifice d'évacuation de l'eau de dégivrage. Cette ouverture est située sur la paroi arrière du compartiment réfrigérateur (voir Fig. 1). Le filtre de vidange doit toujours être inséré dans l'orifice de vidange afin d'éviter toute obstruction causée par des saletés.
- Avant de procéder à l'entretien ou au nettoyage de l'appareil, débranchez-le ou coupez l'alimentation électrique.

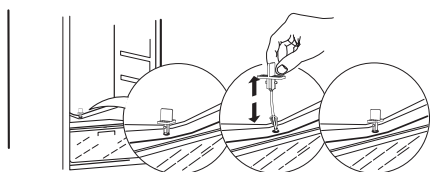

Fig. 1

Dégivrage du compartiment du réfrigérateur

L'humidité des aliments qui s'évapore à l'intérieur du réfrigérateur ou l'entrée de l'humidité de l'air dans le compartiment de réfrigération au cours de l'utilisation quotidienne peut entraîner la formation de givre dans le compartiment de réfrigération. Dans ce cas, l'augmentation manuelle de la température du réfrigérateur peut faciliter le dégivrage automatique. La formation de gouttelettes d'eau sur la paroi arrière du compartiment réfrigérateur indique que le dégivrage automatique est en cours. L'eau de dégivrage s'écoule automatiquement dans l'orifice de vidange, puis dans un récipient où elle s'évapore.

ATTENTION ! Les accessoires du réfrigérateur ne doivent pas être placés dans un lave-vaisselle.

Nettoyage du joint de la porte

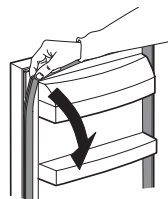

- Le joint de la porte peut être retiré pour être nettoyé.
- Essuyez ou lavez le joint de porte à l'eau claire et séchez-le soigneusement à l'aide d'un chiffon. Ensuite, réinstallez-le correctement.
- Veillez à ce que le joint de porte soit exempt d'huile et de graisse.
- Ne tordez pas le joint.

Si vous n'utilisez pas l'appareil pendant une période prolongée

1. Éteignez l'appareil.
2. Débranchez l'appareil de l'alimentation.
3. enlevez tous les aliments ;
4. Dégivrez et nettoyez l'appareil.
5. Laissez les portes ouvertes juste assez pour permettre à l'air de circuler à l'intérieur des compartiments. Cela permet d'éviter la formation de moisissures et d'odeurs désagréables.

En cas de coupure de courant

- Notez le début et la fin de la coupure de courant. Cela vous permet de savoir depuis combien de temps le réfrigérateur est sans courant.
- Gardez les portes de l'appareil fermées. Cela permettra aux aliments de rester froids le plus longtemps possible.

Remplacement de l'éclairage

L'appareil est équipé d'une lampe LED pour l'éclairage intérieur.

Seul un technicien agréé est autorisé à remplacer le dispositif d'éclairage. Veuillez contacter votre centre de service agréé. Pour un service plus rapide, consultez toujours la liste complète des centres de service agréés figurant à la fin de ce manuel et appelez les numéros de téléphone correspondants.

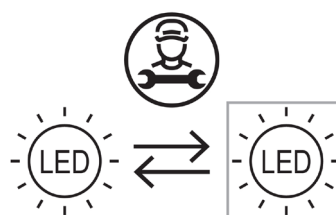

Dépannage

Problème	Causes possibles	Solutions
Le bandeau de commande est éteint et/ou l'appareil ne fonctionne pas.	Il se peut qu'il y ait un problème au niveau de l'alimentation électrique de l'appareil.	Veillez aux points suivants : <ul style="list-style-type: none"> • Il n'y a pas de coupure d'électricité. • La fiche d'alimentation est correctement insérée dans la prise et l'interrupteur bipolaire, s'il y en a un, est en position correcte (marche). • Les dispositifs de protection du système électrique domestique sont en bon état de fonctionnement. • Le cordon d'alimentation n'est pas endommagé. • Mettez l'appareil en marche à l'aide du bouton marche/arrêt.
La lampe intérieure ne fonctionne pas.	<ul style="list-style-type: none"> • La lumière est cassée. • Défaillance d'un composant 	Consultez la section « Remplacement de l'éclairage ».
La température à l'intérieur des compartiments n'est pas assez basse.	Les causes peuvent être diverses (voir les solutions dans la colonne suivante).	Veillez aux points suivants : <ul style="list-style-type: none"> • Les portes sont correctement fermées. • L'appareil n'est pas installé à proximité d'une source de chaleur. • La température est réglée de manière appropriée. • La circulation de l'air à l'intérieur de l'appareil n'est pas entravée de quelque manière que ce soit (voir les instructions d'installation).
L'eau s'accumule au fond du compartiment réfrigérateur.	L'orifice d'évacuation de l'eau de dégivrage est obstrué.	Nettoyez l'orifice d'évacuation de l'eau de dégivrage (voir « Nettoyage et entretien »)
Le bord avant du réfrigérateur à côté du joint est chaud.	Cela ne pose aucun problème. Il empêche la formation de condensation.	Aucune solution n'est requise.
La température dans le compartiment est trop basse.	<ul style="list-style-type: none"> • La température réglée est trop basse. • Dysfonctionnement du capteur de température du réfrigérateur. 	<ul style="list-style-type: none"> • Si aucun aliment n'est congelé dans le compartiment, réglez une température plus élevée. • Si une partie ou la totalité des aliments du compartiment est congelée, contactez un centre de service agréé.
Un ou plusieurs voyants du panneau de commande clignotent en permanence.	Voir « Écran » dans la section fonctionnement.	Contactez un centre de service agréé.

Bruits normaux

Il est normal que le système de réfrigération produise des bruits, tels que des gargouillis et des sifflements.

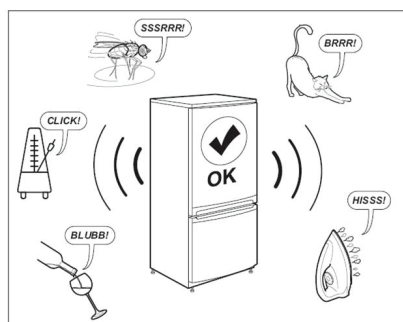

Avant de contacter le service après-vente :

redémarrez l'appareil pour voir si le problème a été résolu. S'il persiste, éteignez à nouveau l'appareil et répétez l'opération au bout d'une heure.

Si votre appareil ne fonctionne toujours pas correctement après avoir effectué les contrôles énumérés dans le guide de dépannage et après avoir remis l'appareil en marche, contactez le service après-vente en expliquant clairement le problème et en le précisant :

- la nature du problème
- la date d'achat
- le modèle et le numéro de série de l'appareil

- ❶ Le numéro de référence et le numéro de série sont indiqués sur la plaque signalétique située sur le côté intérieur gauche de l'appareil.

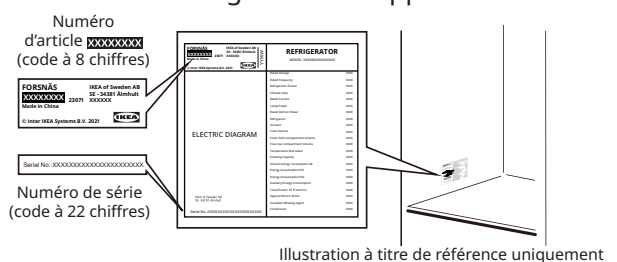
**Données techniques**

Catégorie de produit	
Type de produit	Réfrigérateur
Type d'installation	Encastré
Dimensions du produit	
Hauteur	1 785 mm
Largeur	540 mm
Profondeur	550 mm
Volume net	
Réfrigérateur	310,0 L
Système de dégivrage	
Réfrigérateur	Manuel
Autres spécifications	
Consommation énergétique	91 kWh/an
Niveau sonore	35 dB(A), catégorie B
Catégorie énergétique	D
Tension nominale	220 - 240 V~
Fréquence nominale	50 Hz
Source lumineuse de classe d'efficacité énergétique	F

Remarque : Les informations sur le produit dans la base de données peuvent être consultées en scannant le code QR sur l'étiquette EPREL.

Protection de l'environnement

1. Matériaux d'emballage ♻️

Les matériaux recyclables sont marqués du symbole ♻️. Mettez les matériaux d'emballage dans des conteneurs appropriés pour les recycler.

Tenez les matériaux d'emballage (sacs en plastique, pièces en polystyrène, etc.) hors de portée des enfants, car ils constituent une source potentielle de danger.

2. Mise au rebut/élimination

L'appareil est fabriqué à partir de matériaux recyclables.

Cet appareil est marqué conformément à la directive européenne 2002/96/CE relative aux déchets d'équipements électriques et électroniques (DEEE). En veillant à l'élimination correcte de cet appareil, vous pouvez contribuer à prévenir des conséquences potentiellement négatives pour l'environnement et la santé humaine.

Le symbole  apposé sur l'appareil ou sur les

documents qui l'accompagnent indique que cet appareil ne doit pas être traité comme un déchet domestique, mais doit être remis à un centre de collecte spécial pour le recyclage des équipements électriques et électroniques. Lorsque vous mettez l'appareil au rebut, rendez-le inutilisable en coupant le câble d'alimentation et en retirant les portes et les clayettes afin que les enfants ne puissent pas facilement grimper à l'intérieur et s'y retrouver coincés.

Mettez l'appareil au rebut conformément aux réglementations locales en matière d'élimination des déchets, en le déposant dans un centre de collecte spécialisé ; ne laissez pas l'appareil sans surveillance, même pendant quelques jours, car il constitue une source potentielle de danger pour les enfants. Pour plus d'informations sur le traitement, la récupération et le recyclage de ce produit, contactez votre bureau local compétent, le service de collecte des déchets ménagers ou le magasin où vous avez acheté l'appareil.

Déclaration de conformité

- Cet appareil a été conçu pour la conservation des aliments et est fabriqué conformément à la réglementation (CE) n° 1935/2004.



- Cet appareil a été conçu, fabriqué et commercialisé en conformité avec ce qui suit :
 - les objectifs de sécurité de la directive « basse tension » 2014/35/UE (qui remplace la directive 2006/95/CE et ses modifications ultérieures) ;
 - les exigences de protection de la directive « CEM » 2014/30/EU.
- Cet appareil a été conçu, fabriqué et commercialisé en conformité avec ce qui suit :
 - Règlement de 2016 sur la compatibilité électromagnétique
 - Règlement de 2016 relatif à l'équipement électrique (sécurité)



GARANTIE IKEA

Quelle est la durée de validité de la garantie IKEA ?

Cette garantie est valable cinq (5) ans à compter de la date d'achat de votre appareil chez IKEA, à moins qu'il ne s'agisse d'un appareil LAGAN, auquel cas la garantie n'est que de deux (2) ans. La preuve d'achat originale est requise. Les réparations effectuées sous garantie ne prolongent pas la période de garantie de l'appareil.

Quels sont les appareils qui ne sont pas couverts par la garantie IKEA de cinq (5) ans ?

La gamme d'appareils nommée LAGAN et tous les appareils achetés chez IKEA avant le 1er août 2007.

Qui effectuera la réparation ?

Le prestataire de services IKEA fournira le service par le biais de ses propres opérations de service ou d'un réseau de partenaires de service autorisés.

Que couvre la garantie ?

La garantie couvre les défauts de l'appareil dus à des vices de matière ou de fabrication à compter de la date d'achat chez IKEA. Cette garantie ne s'applique que dans le cas d'un usage domestique. Les exceptions sont spécifiées à la rubrique « Qu'est-ce qui n'est pas couvert par cette garantie ? » Pendant la période de garantie, les coûts engagés pour remédier au problème, par exemple les réparations, les pièces, la main-d'œuvre et les déplacements sont pris en charge à condition que l'appareil soit accessible à des fins de réparation sans dépenses particulières. Dans ces conditions, les directives de l'UE (n° 99/44/EG) et les réglementations locales respectives sont applicables. Les pièces remplacées deviendront propriété d'IKEA.

Que fera IKEA pour régler le problème ?

Le prestataire de services désigné par IKEA examinera le produit et décidera, à sa seule discrétion, s'il est couvert par cette garantie. S'il est considéré comme couvert, le prestataire de services IKEA ou son partenaire de service agréé, par le biais de ses propres opérations de service, réparera alors, à sa seule discrétion, le produit défectueux ou le remplacera par un produit identique ou comparable.

Qu'est-ce qui n'est pas couvert par cette garantie ?

- L'usure normale.
- Les dommages occasionnés sciemment ou par négligence, les dommages résultant du non-respect des instructions d'utilisation, d'une installation inadéquate ou d'une alimentation électrique inadéquate, les dommages causés par des réactions chimiques ou électrochimiques, la rouille, la corrosion ou un dégât des eaux, y compris, notamment, les dommages causés par un excès de calcaire dans l'eau, les dommages causés par des conditions environnementales anormales.
- Les consommables, y compris les ampoules et les piles.
- Les éléments non fonctionnels et décoratifs qui n'affectent pas l'usage normal de l'appareil, y compris les rayures et les éventuelles différences de couleur.
- Les dommages accidentels causés par des corps étrangers ou des substances, et le nettoyage et le débouchage des filtres, des systèmes de vidange ou des compartiments à savon.
- Les dommages occasionnés aux éléments suivants : vitrocéramique, accessoires, paniers à vaisselle et à couverts, tuyaux d'alimentation et de vidange, joints, ampoules et diffuseurs, écrans, boutons, revêtements et parties de revêtements. Sauf s'il est prouvé que ces dommages sont dus à des vices de fabrication.
- Les cas où aucun défaut n'a pu être constaté lors de la visite d'un technicien.
- Les réparations qui ne sont pas effectuées par nos réparateurs désignés et/ou un partenaire contractuel autorisé ou en cas d'utilisation antérieure de pièces non d'origine.
- Les réparations consécutives à une installation inadéquate ou non conforme aux spécifications.
- L'utilisation de l'appareil dans un environnement non domestique (p. ex. professionnel).
- Les dommages occasionnés par ou durant le transport. Si un client transporte personnellement le produit jusqu'à son domicile ou une autre adresse, IKEA décline toute responsabilité en cas de dommages pendant le transport. Si IKEA livre le produit à l'adresse de livraison indiquée par le client, tout éventuel dommage se produisant en cours de livraison sera couvert par IKEA.

- Les frais liés à l'installation initiale de l'appareil IKEA. Si un prestataire de service IKEA ou un partenaire contractuel autorisé répare ou remplace l'appareil conformément à la présente garantie, le prestataire de services ou le partenaire agréé autorisé réinstallera l'appareil réparé ou installera l'appareil de remplacement, le cas échéant.

Ces restrictions ne s'appliquent pas aux travaux sans défaut effectués par un spécialiste qualifié utilisant nos pièces d'origine afin d'adapter l'appareil aux spécifications techniques de sécurité d'un autre pays de l'UE.

Loi nationale applicable

La garantie IKEA vous donne des droits légaux spécifiques, qui couvrent ou dépassent toutes les exigences légales locales. Cependant, ces conditions ne limitent en aucun cas les droits des consommateurs décrits dans la législation locale.

Zone de validité

Pour les appareils achetés dans un pays européen et transportés dans un autre pays européen, les interventions seront effectuées dans le cadre des conditions de garantie normales dans le nouveau pays.

L'obligation de réparation dans le cadre de la garantie n'est effective que si l'appareil est conforme et installé conformément aux :

- spécifications techniques du pays dans lequel la demande d'intervention sous garantie est introduite ;
- instructions de montage et aux informations relatives aux consignes de sécurité figurant dans le manuel d'utilisation.

Le service APRÈS-VENTE dédié aux appareils IKEA

N'hésitez pas à contacter le service après-vente désigné par IKEA pour :

- faire une demande d'intervention sous garantie ;
- demander des précisions sur l'installation de l'appareil IKEA dans le meuble de cuisine IKEA dédié.
- Demander des précisions au sujet des fonctions des appareils IKEA.

Afin de vous garantir la meilleure assistance possible, nous vous prions de lire attentivement les instructions d'assemblage et le mode d'emploi avant de nous contacter.

Comment nous joindre en cas de besoin



Vous trouverez les numéros de téléphone des prestataires de service après-vente désignés par IKEA à la fin de ce manuel.

i Afin de vous fournir un service plus rapide, nous vous recommandons d'utiliser les numéros de téléphone spécifiques indiqués dans ce manuel. Utilisez toujours les numéros de téléphone indiqués dans le manuel d'utilisation de l'appareil pour lequel vous avez besoin d'aide. N'oubliez pas d'indiquer le numéro d'article à 8 chiffres et le numéro de série à 22 chiffres figurant sur la plaque signalétique de votre appareil.

i **CONSERVEZ VOTRE PREUVE D'ACHAT !**
La preuve de votre achat est nécessaire pour l'application de la garantie. Le nom et le numéro d'article (code à 8 chiffres) IKEA de chaque appareil acheté figurent également sur la preuve d'achat.

Besoin d'aide supplémentaire ?

Pour toute autre question non relative au service après-vente de vos appareils, contactez le centre d'appel de votre magasin IKEA. Nous vous recommandons de lire attentivement toute la documentation fournie avec l'appareil avant de nous contacter.

Informations sur les pièces détachées

- Les pièces détachées suivantes comme les thermostats, capteurs de température, circuits imprimés et sources lumineuses, seront disponibles pour les réparateurs professionnels pendant une période minimale de sept ans, après la mise sur le marché de la dernière unité du modèle.
- Les pièces détachées suivantes : poignées de porte, charnières de porte, plateaux et paniers seront disponibles pour les réparateurs professionnels et les utilisateurs finaux pendant une période minimale de sept ans, et les joints de porte pendant une période minimale de dix ans, après la mise sur le marché de la dernière unité du modèle.

Les pièces détachées peuvent être trouvées à l'adresse suivante :

www.ikea.com

Indice

Informazioni per la sicurezza	41	Pulizia e manutenzione	47
Istruzioni per la sicurezza	42	Risoluzione dei problemi	48
Primo utilizzo	44	Dati tecnici	49
Descrizione del prodotto	44	Consigli per la salvaguardia dell'ambiente	50
Funzionamento	45	GARANZIA IKEA	50
Suggerimenti e consigli	46		

Informazioni per la sicurezza

Leggere attentamente le istruzioni fornite prima di installare e utilizzare l'apparecchiatura. Il produttore non è responsabile in caso di lesioni o danni derivanti da un'installazione o un uso impropri dell'apparecchio. Conservare le istruzioni come riferimento futuro.

Sicurezza dei bambini e delle persone vulnerabili



AVVERTENZA: Rischio di incendio/Materiali infiammabili

- Questo apparecchio può essere usato da bambini a partire dagli 8 anni e da adulti con limitate capacità fisiche, sensoriali o mentali o con scarsa esperienza o conoscenza sull'uso dell'apparecchio, solamente se sorvegliati o se istruiti relativamente all'uso dell'apparecchio e se hanno compreso i rischi che ne derivano. I bambini non devono giocare con l'apparecchio.
- La pulizia e gli interventi di manutenzione non devono essere eseguiti dai bambini senza supervisione. I bambini devono essere sorvegliati per sincerarsi che non giochino con l'apparecchio. I bambini di età compresa tra i 3 e gli 8 anni possono caricare e scaricare il frigorifero.
- I bambini piccoli (0-3 anni) devono essere tenuti lontani dall'apparecchio.
- I bambini (3-8 anni) devono essere tenuti lontani dall'apparecchio a meno che non siano costantemente sorvegliati.
- Conservare il materiale di imballaggio fuori dalla portata dei bambini e smaltirlo correttamente.

Sicurezza generale

- L'apparecchio è destinato all'uso domestico e ad applicazioni simili, tra cui:
 - nelle aree adibite a cucina di negozi, uffici e altri ambienti di lavoro;
 - negli agriturismi e dai clienti di alberghi, motel e altre strutture di tipo residenziale;
 - nelle strutture del tipo bed & breakfast;
 - nei catering e in applicazioni analoghe non destinate al consumo al dettaglio.
- **AVVERTENZA:** Verificare che le aperture di ventilazione, sia sull'apparecchio che nella struttura da incasso, non siano ostruite.
- **AVVERTENZA:** Non usare dispositivi meccanici o altri mezzi non raccomandati dal produttore allo scopo di accelerare il processo di sbrinamento.
- **AVVERTENZA:** Non danneggiare il circuito refrigerante.
- **AVVERTENZA:** Non utilizzare apparecchiature elettriche all'interno degli scomparti di conservazione degli alimenti, ad eccezione di quelli consigliati dal produttore.
- **AVVERTENZA:** Non nebulizzare acqua né utilizzare vapore per pulire l'apparecchio.
- **AVVERTENZA:** Pulire l'apparecchio con un panno umido e morbido. Utilizzare solo detergenti neutri. Non usare prodotti abrasivi, spugnette abrasive, solventi od oggetti metallici.
- **AVVERTENZA:** Non conservare all'interno dell'apparecchio sostanze esplosive come bombolette spray contenenti un propellente infiammabile.

- **AVVERTENZA:** Se il cavo di alimentazione è danneggiato, deve essere sostituito dal produttore, da un tecnico autorizzato o da una persona qualificata per evitare situazioni di pericolo.
- **AVVERTENZA:** Durante il posizionamento dell'apparecchio, assicurarsi che il cavo di alimentazione non venga bloccato o non sia danneggiato.
- **AVVERTENZA:** Non posizionare più prese di corrente o unità di alimentazione portatili sul retro dell'apparecchio.
- Lasciare lo sportello aperto per lunghi periodi può causare un aumento significativo della temperatura all'interno degli scomparti dell'apparecchio.
- Pulire regolarmente le superfici che entrano in contatto con gli alimenti e i sistemi di scarico accessibili.
- Pulire i serbatoi dell'acqua se non vengono utilizzati per 48 ore; scaricare il sistema dell'acqua collegato ad una sorgente di alimentazione dell'acqua se l'acqua non viene usata per 5 giorni.
- Conservare la carne cruda e il pesce in contenitori adatti all'uso nel frigorifero, in modo da evitare qualunque tipo di contatto e impedire che gocciolino su altri alimenti.
- Se il frigorifero rimane vuoto per lunghi periodi di tempo, spegnerlo sbrinarlo, pulirlo, asciugarlo e lasciare lo sportello aperto per evitare la formazione di muffa all'interno.
- Questo frigorifero non è adatto per congelare gli alimenti.
- Gli scomparti per alimenti congelati contrassegnati con due stelle sono adatti per conservare alimenti pre-congelati e per conservare o preparare gelato e cubetti di ghiaccio.
- Gli scomparti contrassegnati con una, due o tre stelle non sono adatti per congelare gli alimenti freschi.
- **AVVERTENZA:** Per evitare eventuali rischi dovuti ad una installazione instabile dell'apparecchio, si raccomanda di fissarlo come indicato nelle istruzioni.

Istruzioni per la sicurezza

Installazione

- L'apparecchio deve essere maneggiato e installato da due o più persone.
- L'installazione e la manutenzione, compresa la sostituzione del cavo di alimentazione, devono essere eseguite dal produttore o da un tecnico qualificato, in conformità con le istruzioni del produttore e le norme di sicurezza locali in vigore. Per evitare pericoli, evitare di riparare o sostituire qualsiasi parte dell'apparecchio, compreso il cavo di alimentazione, a meno che non venga espressamente indicato nel manuale d'uso.
- Rimuovere tutti i materiali di imballaggio.
- Non installare o utilizzare l'apparecchio se è danneggiato.
- Seguire le istruzioni di installazione fornite con l'apparecchio.
- Prestare sempre la massima attenzione quando occorre spostare l'apparecchio, poiché è molto pesante. Indossare sempre guanti e scarpe di protezione.
- Fare attenzione a non danneggiare i pavimenti (ad esempio il parquet) quando si sposta l'apparecchio.
- Assicurarsi che l'apparecchio non venga installato vicino a una fonte di calore.
- Installare e livellare l'apparecchio su un pavimento sufficientemente robusto da sopportarne il peso e in un luogo adatto alle sue dimensioni e al suo utilizzo.
- Assicurarsi che l'aria possa circolare liberamente attorno all'apparecchio.
- Al momento della prima installazione, o dopo avere invertito lo sportello, attendere almeno 4 ore prima di collegare l'apparecchio all'alimentazione. Ciò consente all'olio di fluire nuovamente nel compressore.
- Prima di eseguire qualunque operazione sull'apparecchio (ad es. l'inversione dello sportello), scollegare la spina dalla presa di alimentazione.
- Non installare l'apparecchio in una posizione esposta alla luce diretta del sole.
- Non installare l'apparecchio in ambienti troppo umidi o freddi, come ad esempio cantine.
- Installare l'apparecchio in un ambiente, la cui temperatura ambiente corrisponda alla classe climatica indicata sulla targa di identificazione dell'apparecchio. Ciò garantisce il corretto funzionamento dell'apparecchio. Di seguito è riportata la spiegazione delle classi climatiche:

- "SN" indica che il frigorifero è pensato per essere utilizzato ad una temperatura ambiente compresa tra 10 e 32 °C.
- "N" indica che il frigorifero è pensato per essere utilizzato ad una temperatura ambiente compresa tra 16 e 32 °C.
- "ST" indica che il frigorifero è pensato per essere utilizzato ad una temperatura ambiente compresa tra 16 e 38 °C.
- "T" indica che il frigorifero è pensato per essere utilizzato ad una temperatura ambiente compresa tra 16 e 43 °C.

Collegamento elettrico

⚠ AVVERTENZA! Rischio di incendio e scosse elettriche.

⚠ AVVERTENZA! Durante il posizionamento dell'apparecchio, assicurarsi che il cavo di alimentazione non venga bloccato o non sia danneggiato.

⚠ AVVERTENZA! Non utilizzare prese multiple o prolunghie.

- L'apparecchio deve disporre di una messa a terra.
- Assicurarsi che i parametri riportati sulla targa di identificazione dell'apparecchio siano compatibili con i valori elettrici nominali dell'alimentazione di rete.
- Utilizzare sempre una presa elettrica con contatto di protezione correttamente installata.
- Accertarsi di non danneggiare i componenti elettrici (ad es. la spina di alimentazione, il cavo di alimentazione, il compressore). Contattare un centro assistenza autorizzato o un elettricista per sostituire i componenti elettrici.
- Il cavo di alimentazione deve rimanere al di sotto del livello della spina di alimentazione.
- Collegare la spina di alimentazione alla presa solo al termine dell'installazione. Verificare che la spina di alimentazione rimanga accessibile dopo l'installazione.
- Non tirare il cavo di alimentazione per scollegare l'apparecchio. Afferrare sempre la spina.
- Solo per il Regno Unito e l'Irlanda:
Questo apparecchio è dotato di una spina di rete da 13 A. Nel caso in cui sia necessario sostituire il fusibile della spina di alimentazione, utilizzare unicamente un fusibile ASTA (BS 1362) da 13 A.

Utilizzo

⚠ AVVERTENZA! Rischio di lesioni, scottature o scosse elettriche.



Le tubazioni del circuito di refrigerazione contengono una piccola quantità di refrigerante R600a, ecologico ma infiammabile. Quest'ultimo non danneggia lo strato di ozono e non aumenta l'effetto serra. In caso di fuoriuscita di refrigerante, lo stesso potrebbe provocare lesioni agli occhi o prendere fuoco. Non danneggiare le tubazioni.

- la superficie del compressore può diventare calda in normali condizioni di funzionamento. Non toccare con le mani.
- Non apportare modifiche alle specifiche dell'apparecchio.
- Non riporre apparecchiature elettriche (ad es. gelatiere) all'interno dell'apparecchio, ove non specificamente consentito dal produttore.
- In caso di danni al circuito refrigerante, assicurarsi che non si sviluppino fiamme libere e scintille nell'ambiente di installazione. Aerare bene l'ambiente.
- Evitare che oggetti incandescenti entrino in contatto con le parti in plastica dell'apparecchio.
- Non conservare gas o liquidi infiammabili all'interno dell'apparecchio.
- Non collocare prodotti infiammabili o oggetti bagnati con prodotti infiammabili al suo interno o nelle immediate vicinanze.
- Non toccare il compressore o il condensatore. Sono molto caldi.
- Seguire le istruzioni di conservazione riportate sulla confezione dei prodotti alimentari.

Illuminazione interna

⚠ AVVERTENZA! Rischio di scosse elettriche.

- La lampadina utilizzata all'interno dell'apparecchio è stata concepita specificamente per gli elettrodomestici e non è adatta all'illuminazione generale degli ambienti domestici ((UE) 2019/2020).

Manutenzione e pulizia

⚠ AVVERTENZA! Rischio di lesioni o danni all'apparecchio.

- Prima di eseguire qualunque intervento di manutenzione, spegnere l'apparecchio ed estrarre la spina dalla presa di rete.
- L'unità refrigerante di questo apparecchio contiene idrocarburi. Solo il personale qualificato è autorizzato ad eseguire la manutenzione e a ricaricare l'unità.
- Controllare regolarmente lo scarico dell'apparecchio e, se necessario, pulirlo. L'ostruzione dello scarico può causare un deposito di acqua di sbrinamento sul fondo dell'apparecchio.

Manutenzione

- Nel caso in cui sia necessario riparare l'apparecchio, contattare un centro assistenza autorizzato indicato nell'elenco riportato alla fine del presente manuale.
- Utilizzare solo pezzi di ricambio originali.

Smaltimento

⚠ AVVERTENZA! Rischio di lesioni o soffocamento.

- Scollegare la spina dall'alimentazione di rete.
- Scollegare il cavo di rete e smaltirlo adeguatamente.
- Rimuovere gli sportelli per evitare che bambini e animali domestici rimangano chiusi all'interno dell'apparecchio.
- Il circuito refrigerante e i materiali isolanti dell'apparecchio sono eco-compatibili.

- La schiuma isolante contiene gas infiammabili. Contattare le autorità locali per ricevere informazioni su come smaltire correttamente l'apparecchio.
- Non danneggiare i componenti dell'unità refrigerante che si trovano vicino allo scambiatore di calore.

Il produttore non potrà essere ritenuto responsabile per eventuali danni a persone o animali o a cose se in caso di inosservanza dei consigli e delle precauzioni di cui sopra.

Primo utilizzo

Collegare l'apparecchio all'alimentazione. Le temperature ideali per la conservazione degli alimenti sono già impostate in fabbrica (valore intermedio).

Importante!

Questo apparecchio è venduto in Francia. In conformità alle normative valide in questo paese, deve essere fornito con un'apparecchiatura speciale (si veda figura) posta nel vano più basso del frigorifero per indicare la zona più fredda.

Nota: dopo l'accensione, l'apparecchio ha bisogno di 4-5 ore per raggiungere la temperatura corretta per conservare delle quantità tipiche di alimenti.

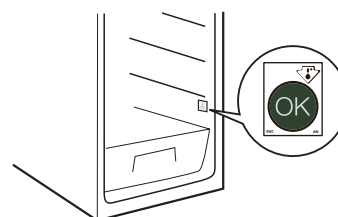

Descrizione del prodotto

Panoramica del prodotto

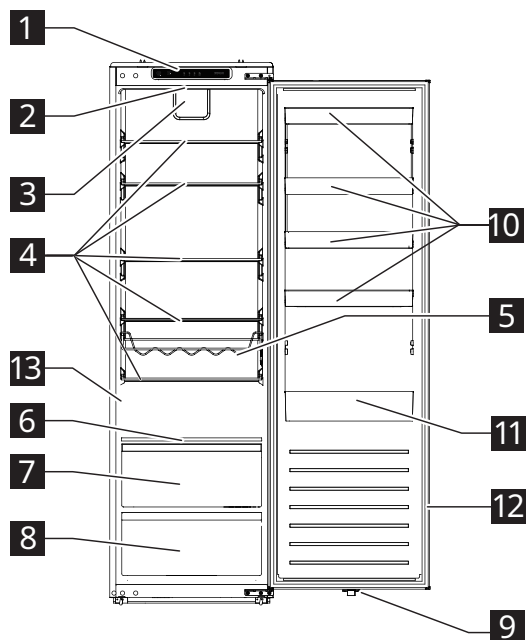

- 1 Pannello di controllo
- 2 Luce a LED
- 3 Ventola
- 4 Scaffali in vetro
- 5 Portabottiglie
- 6 Ripiano di controllo dell'umidità
- 7 Cassetto per frutta e verdura
- 8 Cassetto per verdure
- 9 Interruttore luce a LED
- 10 Ripiani dello sportello
- 11 Ripiano per sportello per bottiglie grandi
- 12 Guarnizione dello sportello
- 13 Targa dati

Accessori

Filtro di scarico



1x

Funzionamento

Pannello di controllo

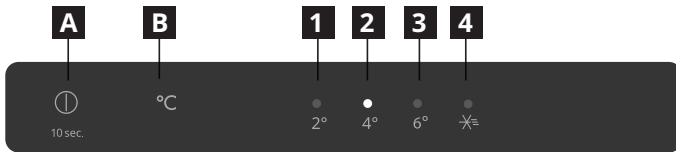

- A** Pulsante di alimentazione
- B** Pulsante di impostazione della temperatura
- 1** Indicatore 2 °C
- 2** Indicatore 4 °C
- 3** Indicatore 6 °C
- 4** Indicatore modalità di super raffreddamento

Nota: non utilizzare oggetti appuntiti per azionare il pannello di controllo. Quest'ultimi potrebbero graffiare o danneggiare il pannello di controllo.

Accensione

Una volta collegata la spina di alimentazione a una presa elettrica, l'apparecchio si accende e inizia a funzionare.

Display

- Dopo aver collegato l'apparecchio, viene emesso un segnale acustico e tutti gli indicatori si accendono per 3 secondi. Successivamente, tutti gli indicatori si spengono, tranne l'indicatore 4 °C (**2**), e il compressore inizia a funzionare.
- In caso di guasto noto, i rispettivi indicatori lampeggiano.

Stato dell'indicatore	Guasto
Gli indicatori 2 °C e 4 °C (1 e 2) lampeggiano.	Guasto del sensore della temperatura del frigorifero
L'indicatore 2 °C e l'indicatore della modalità super raffreddamento (1 e 4) lampeggiano.	Guasto del sensore della temperatura ambiente
Gli indicatori 2 °C e 6 °C (1 e 3) lampeggiano.	Guasto al sensore di temperatura di sbrinamento del frigorifero
L'indicatore 4 °C e quello della modalità super raffreddamento (2 e 4) lampeggiano.	Errore di comunicazione

Nota: In caso di guasto, segnalato da un lampeggio, contattare il centro assistenza.

Impostazione della temperatura

Temperatura consigliata: +4 °C (impostazione di fabbrica)

- La temperatura del vano frigorifero può essere impostata tramite il pannello di controllo.
- Quando l'apparecchio viene collegato per la prima volta, la temperatura viene impostata a 4 °C. Quando si collega o si riaccende l'apparecchio, la temperatura viene riportata all'ultima temperatura impostata.

Per impostare la temperatura, premere il pulsante di impostazione della temperatura **B** una o più volte, finché l'indicatore della temperatura desiderata impostata non lampeggia. Dopo 5 secondi l'indicatore rimarrà acceso e l'apparecchio funzionerà in base alla nuova temperatura impostata entro 15 secondi.

Nota: In caso di interruzione dell'alimentazione entro i primi 30 minuti, l'apparecchio tornerà all'impostazione precedente.

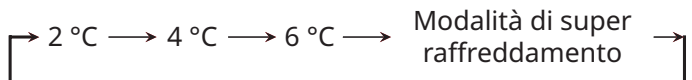

Consigli:

- Più bassa è la temperatura impostata, più a lungo si possono conservare in sicurezza gli alimenti e maggiore sarà il consumo di elettricità dell'apparecchio.
- Più alta è la temperatura impostata, più velocemente si decompongono gli alimenti conservati e meno elettricità verrà consumata dall'apparecchio.

Modalità di super raffreddamento

Nota: La funzione di super raffreddamento è progettata specificamente per raffreddare rapidamente gli alimenti appena inseriti nel vano frigorifero. Se occorre riporre nel frigorifero una grande quantità di alimenti caldi, ad esempio subito dopo avere fatto la spesa, si consiglia di attivare la funzione di super raffreddamento. In questo modo, è possibile garantire un rapido raffreddamento dei prodotti e ridurre l'aumento della temperatura, prolungando in modo efficace la conservazione di tutti gli altri alimenti presenti all'interno.

- Per impostare l'apparecchio in modalità di super raffreddamento, premere il pulsante di impostazione della temperatura **B** una o più volte finché l'indicatore della modalità di super raffreddamento non si accende. L'apparecchio passa in modalità di super raffreddamento in 15 secondi.
- L'apparecchio esce automaticamente dalla modalità di super raffreddamento dopo 6 ore. Per uscire anzitempo dalla modalità, premere il pulsante di impostazione della temperatura **B**.

Allarme sportello aperto

- Se lo sportello del frigorifero viene lasciato aperto per più di 120 secondi, si attiva la segnalazione acustica di apertura dello sportello.
- Per interrompere l'allarme, chiudere lo sportello aperto o premere il pulsante **A**.

Spegnimento

- Per spegnere l'apparecchio, tenere premuto per 10 secondi il pulsante di alimentazione **A**. Tutti gli indicatori si spengono e l'apparecchio smette di funzionare in 15 secondi.
- Per riaccendere l'apparecchio, tenere premuto il pulsante di alimentazione **A** per altri 10 secondi. L'apparecchio riprenderà il suo funzionamento.
- Per scollegare l'apparecchio dall'alimentazione di rete, rimuovere la spina dalla presa.

Portabottiglie

- Posizionare le bottiglie chiuse orizzontalmente sul portabottiglie.
- Utilizzare il portabottiglie solamente per conservare bevande in bottiglia.
- Il portabottiglie può essere rimosso dal frigorifero per effettuare la pulizia o se non è necessario.

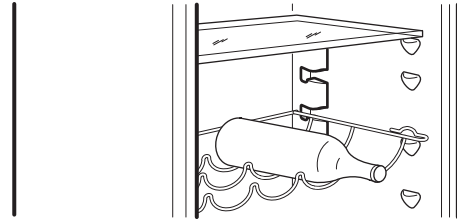

Suggerimenti e consigli

Consigli per la refrigerazione di alimenti freschi

- Coprire o avvolgere gli alimenti, in particolare quelli con un gusto o un aroma forte,
- Posizionare gli alimenti in modo che l'aria possa circolare liberamente attorno ad essi.
- Per ottenere le massime prestazioni, lasciare uno spazio sufficiente nel vano frigo in modo che l'aria possa circolare attorno alle confezioni. Inoltre, lasciare spazio sufficiente nella parte anteriore, in modo che lo sportello possa chiudersi saldamente.
- Non introdurre alimenti o liquidi caldi nel vano frigo.
- Carne (di tutti i tipi): avvolgerla in una confezione adatta e riporla sullo scaffale in vetro sopra al cassetto per verdure. Conservare la carne al massimo per 1-2 giorni.
- Alimenti cotti e piatti freddi: coprire e posizionarli su qualunque scaffale.
- Frutta e verdura: pulire accuratamente e riporla nel cassetto per verdure. Banane, patate, cipolle e aglio non devono essere conservati nel frigorifero senza confezione.
- Burro e formaggio: posizionarli in dei contenitori speciali ermetici oppure avvolgerli nella pellicola di alluminio o in dei sacchetti di polietilene, per impedire quanto più possibile che l'aria penetri all'interno.
- Bottiglie: chiuderle con dei tappi e posizionarle sui ripiani per sportello.

Consigli utili per risparmiare energia

- Installare l'apparecchio in un ambiente asciutto e ben ventilato, lontano da qualsiasi fonte di calore (ad es. termosifoni, fornelli, ecc.) e in un luogo non esposto direttamente al sole. Se necessario, utilizzare una piastra isolante.
- Per garantire una ventilazione adeguata, seguire le istruzioni di installazione.

- Una ventilazione insufficiente sul retro del prodotto aumenta il consumo energetico e riduce l'efficienza di raffreddamento.
- Le temperature interne dell'apparecchio possono essere influenzate dalla temperatura ambiente, dalla frequenza di apertura dello sportello e dalla posizione dell'apparecchio. L'impostazione della temperatura deve tenere conto di questi fattori.
- Lasciare raffreddare gli alimenti e le bevande prima di posizionarli nell'apparecchio.
- Non ostruire la ventola (se presente) con gli alimenti.
- Dopo aver posizionato o rimosso gli alimenti, assicurarsi di chiudere correttamente lo sportello.
- Ridurre al minimo l'apertura dello sportello.
- Per scongelare i cibi congelati, riporli nel frigorifero. Tuttavia, la bassa temperatura dei prodotti congelati raffredda gli alimenti nel frigorifero.
- La posizione dei ripiani del frigorifero non influenza in alcun modo l'uso efficiente dell'energia. Gli alimenti devono essere disposti sui ripiani in modo da garantire un'adeguata circolazione dell'aria (gli alimenti non devono toccarsi tra loro e deve essere mantenuta una certa distanza tra gli alimenti e la parete posteriore).
- Le guarnizioni danneggiate devono essere sostituite al più presto.

Come conservare il vino dopo l'apertura

- Riposizionare il tappo di sughero o utilizzare un tappo per vino, quindi riporre la bottiglia in verticale nel frigorifero. È anche possibile utilizzare dei tappi da vino sottovuoto, che rimuovono l'ossigeno dalla bottiglia per conservare l'aroma e la freschezza del vino.
- Il vino dovrebbe durare da 2 a 5 giorni, a seconda della varietà. La permanenza prolungata del vino in frigorifero può portare a sapori scialbi, a colorazioni marroni o a sapori e profumi di aceto.

Pulizia e manutenzione

Consigli generali

- Pulire regolarmente l'apparecchio con un panno e una soluzione di acqua calda e detergente neutro specifico per gli interni dei frigoriferi. Non usare detersivi o utensili abrasivi.
- Per garantire un corretto scarico dell'acqua di sbrinamento, utilizzare il filtro di scarico contenuto nel sacchetto degli accessori per pulire l'uscita di scarico dell'acqua di sbrinamento. Questa uscita si trova nella parte posteriore del vano frigorifero (vedi Fig. 1). Assicurarsi che il filtro di scarico sia sempre correttamente installato nell'uscita di scarico, per evitare eventuali ostruzioni causate dallo sporco.
- Prima di procedere alla manutenzione o alla pulizia dell'apparecchio, scollegarlo dalla rete elettrica o interrompere l'alimentazione.

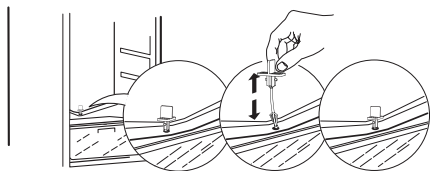

Fig. 1

Sbrinamento del vano frigorifero

L'umidità degli alimenti che si propaga all'interno del frigorifero, o la diffusione di umidità nell'aria durante l'uso quotidiano, possono portare alla formazione di ghiaccio nel vano frigorifero. In questi casi, l'aumento manuale della temperatura del frigorifero può facilitare lo sbrinamento automatico.

La formazione di goccioline d'acqua sulla parete posteriore del vano frigorifero indica che è in corso lo sbrinamento automatico.

L'acqua di sbrinamento confluisce automaticamente nell'uscita di scarico per poi finire in un contenitore dove evapora.

ATTENZIONE! Gli accessori del frigorifero non devono essere lavati in lavastoviglie.

Pulizia della guarnizione dello sportello

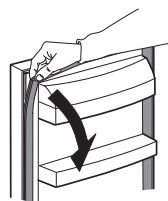

- La guarnizione dello sportello può essere rimossa per effettuare la pulizia.
- Pulire o lavare la guarnizione dello sportello con acqua pulita e asciugare accuratamente con un panno. Poi reinstallarla correttamente.
- Mantenere la guarnizione dello sportello priva di olio e grasso.
- Non piegare la guarnizione.

Se si prevede di non utilizzare l'apparecchio per periodi di tempo prolungati

1. Spegnerne l'apparecchio.
2. Scollegare l'apparecchio dall'alimentazione.
3. Estrarre tutti gli alimenti.
4. Sbrinare e pulire l'apparecchio.
5. Lasciare gli sportelli aperti quanto basta per fare circolare l'aria all'interno degli scomparti. In questo modo si evita la formazione di muffa e di odori sgradevoli.

In caso di interruzione di corrente

- Osservare l'inizio e il termine dell'interruzione di corrente. Ciò consente di determinare per quanto tempo il frigorifero è rimasto senza corrente.
- Tenere chiusi gli sportelli dell'apparecchio. In questo modo gli alimenti si manterranno freddi il più a lungo possibile.

Sostituzione della lampadina

L'apparecchio è dotato di una lampadina LED per l'illuminazione interna.

Questa lampadina può essere sostituita solo da un tecnico qualificato. Contattare il centro assistenza autorizzato. Per usufruire di un servizio più rapido, consultare l'elenco dei centri assistenza autorizzati riportati alla fine del presente manuale e contattare il numero di telefono del centro corrispondente.

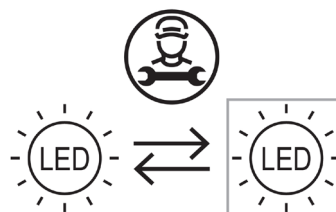

Risoluzione dei problemi

Problema	Possibili cause	Soluzioni
Il pannello di controllo è spento e/o l'apparecchio non funziona.	Potrebbe esserci un problema di alimentazione dell'apparecchio.	Assicurarsi che: <ul style="list-style-type: none"> • Non vi siano interruzioni di corrente. • La spina di alimentazione sia inserita correttamente nella presa e l'interruttore di alimentazione bipolare, se presente, sia impostato sulla posizione corretta (on). • I dispositivi di protezione dell'impianto elettrico domestico siano in ottimo stato di funzionamento. • Il cavo di alimentazione non sia danneggiato. • Accendere l'apparecchio con il pulsante di alimentazione.
La luce interna non funziona.	<ul style="list-style-type: none"> • La luce è rotta. • Guasto di un componente 	Fare riferimento al capitolo "Sostituzione della lampadina".
La temperatura all'interno degli scomparti non è sufficientemente bassa.	Le cause potrebbero essere molteplici (fare riferimento alle soluzioni nella colonna successiva).	Assicurarsi che: <ul style="list-style-type: none"> • Gli sportelli siano chiusi correttamente. • L'apparecchio non sia installato vicino a fonti di calore. • La temperatura sia impostata correttamente. • La circolazione dell'aria all'interno dell'apparecchio non sia ostruita in alcun modo (fare riferimento alle istruzioni di installazione).
L'acqua si raccoglie sul fondo del vano frigorifero.	L'uscita di scarico dell'acqua di sbrinamento è bloccata.	Pulire l'uscita di scarico dell'acqua di sbrinamento (vedere la sezione "Pulizia e manutenzione")
Il bordo anteriore del frigorifero vicino alla guarnizione è caldo.	Ciò non rappresenta un problema. Impedisce la formazione di condensa.	Non è richiesto alcun intervento.
La temperatura all'interno del vano è troppo bassa.	<ul style="list-style-type: none"> • La temperatura impostata è troppo bassa. • Il sensore di temperatura del frigorifero non funziona correttamente. 	<ul style="list-style-type: none"> • Se all'interno del vano non vi sono alimenti congelati, impostare una temperatura più alta. • In caso di congelamento di alcuni o di tutti gli alimenti nel vano, contattare un centro assistenza autorizzato.
Uno o più indicatori sul pannello di controllo lampeggiano continuamente.	Fare riferimento alla sezione "Display".	Contattare un centro assistenza autorizzato.

Rumori normali

È normale che il sistema di refrigerazione generi alcuni rumori, come gorgoglii e sibili.

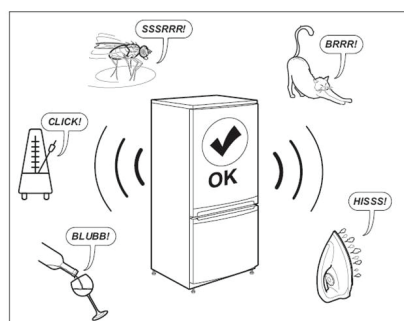

Prima di contattare il servizio post-vendita:

Riavviare l'apparecchio per verificare se il guasto è stato eliminato. Se il problema persiste, spegnere nuovamente l'apparecchio e ripetere l'operazione dopo un'ora.

Se l'apparecchio continua a non funzionare correttamente dopo avere eseguito i controlli elencati nella guida alla risoluzione dei problemi e averlo riacceso, contattare il servizio post-vendita spiegando chiaramente il problema e specificando:

- la natura del problema
- la data di acquisto
- il modello e il numero di serie dell'apparecchio

i Il codice prodotto e il numero di serie sono riportati sulla targa di identificazione sul lato interno sinistro dell'apparecchio.



Figura a solo scopo di riferimento

Dati tecnici

Categoria del prodotto	
Tipo di prodotto	Frigorifero
Tipo di installazione	A incasso
Dimensioni del prodotto	
Altezza	1785 mm
Larghezza	540 mm
Profondità	550 mm
Volume netto	
Frigorifero	310,0 litri
Sistema di sbrinamento	
Frigorifero	Manuale
Altre specifiche	
Consumo energetico	91 kWh/anno
Livello di rumorosità	35 dB(A), Classe B
Classe di efficienza energetica	D
Tensione nominale	220 - 240 V~
Frequenza nominale	50 Hz
Classe di efficienza energetica del sistema di illuminazione	F

Nota: Le informazioni sul prodotto contenute nel database dei prodotti sono accessibili eseguendo la scansione del codice QR sull'etichetta EPREL.

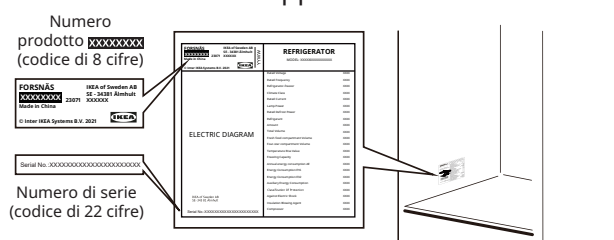
Consigli per la salvaguardia dell'ambiente

1. Materiali di imballaggio ♻

I materiali riciclabili sono contrassegnati con il simbolo ♻. Riporre i materiali di imballaggio negli appositi contenitori per il riciclo.

Tenere il materiale di imballaggio (sacchetti di plastica, parti in polistirolo, ecc.) fuori dalla portata dei bambini, poiché rappresentano una potenziale fonte di pericolo.

2. Rottamazione/Smaltimento

L'apparecchio è prodotto con materiale riciclabile. Questo apparecchio è conforme alla Direttiva Europea 2002/96/CE sui Rifiuti da Apparecchiature Elettriche ed Elettroniche (RAEE). Garantendo il corretto smaltimento di questo apparecchio, si può contribuire a prevenire conseguenze potenzialmente negative per l'ambiente e la salute delle persone.

Il simbolo  sull'apparecchio, o sui documenti di accompagnamento, indica che questo apparecchio non deve essere trattato come i normali rifiuti domestici, ma deve essere portato in un centro di raccolta speciale per il riciclaggio di apparecchiature elettriche ed elettroniche. Per rottamare l'apparecchio, renderlo inutilizzabile tagliando il cavo di alimentazione e rimuovendo gli sportelli e i ripiani, in modo che i bambini non possano arrampicarsi all'interno e rimanere intrappolati.

Rottamare l'apparecchio nel rispetto delle norme locali sullo smaltimento dei rifiuti, portandolo in un apposito centro di raccolta; non lasciare l'apparecchio incustodito nemmeno per qualche giorno, poiché costituisce una potenziale fonte di pericolo per i bambini.

Per ulteriori informazioni sul trattamento, il recupero e il riciclaggio di questo prodotto, contattare l'ufficio locale competente, il servizio di raccolta dei rifiuti domestici o il punto vendita presso il quale è stato acquistato l'apparecchio.

Dichiarazione di conformità

- Questo apparecchio è stato progettato per la conservazione di alimenti ed è stato realizzato in conformità al Regolamento (CE) n. 1935/2004.



- Questo apparecchio è stato progettato, fabbricato e venduto in conformità con:
 - gli obiettivi di sicurezza della Direttiva "Bassa Tensione" 2014/35/UE (che sostituisce la direttiva 2006/95/CE e successive modifiche);
 - i requisiti di protezione della direttiva "CEM" 2014/30/UE.
- Questo apparecchio è stato progettato, fabbricato e venduto in conformità con:
 - Normative sulla compatibilità elettromagnetica 2016
 - Normative (di sicurezza) sulle apparecchiature elettriche 2016



GARANZIA IKEA

Quanto dura la garanzia IKEA?

La presente garanzia è valida per cinque (5) anni a partire dalla data di acquisto originale del prodotto presso un punto vendita IKEA, ad eccezione dell'apparecchio LAGAN. In questo caso, infatti, sono previsti due (2) anni di garanzia. È necessario esibire lo scontrino originale come documento comprovante l'acquisto. Eventuali interventi di assistenza effettuati durante la garanzia non ne estenderanno la validità.

Quali elettrodomestici non sono coperti dalla garanzia di cinque (5) anni IKEA?

La gamma di elettrodomestici denominata LAGAN e tutti gli elettrodomestici acquistati presso IKEA prima del 1° agosto 2007.

Chi fornisce il servizio?

Il fornitore di servizi IKEA fornirà questo servizio attraverso il proprio servizio assistenza o una rete di partner autorizzati.

Cosa copre questa garanzia?

La garanzia copre i difetti dell'apparecchio causati da vizi di fabbricazione (difetti funzionali), a partire dalla data di acquisto/consegna dello stesso apparecchio. Questa garanzia è applicabile solo all'uso domestico. Eventuali eccezioni sono descritte alla voce "Cosa non è coperto dalla garanzia?". Durante il periodo di validità della garanzia, saranno coperti tutti i costi di riparazione, inclusi ad esempio pezzi di ricambio, manodopera e trasferte del personale tecnico, fermo restando che l'accesso all'apparecchio per l'intervento di riparazione non comporti spese particolari. In simili condizioni, si applicano le linee guida UE (N. 99/44/CE) e le rispettive normative locali. I componenti sostituiti diventano proprietà di IKEA.

Come interverrà IKEA per risolvere il problema?

Il fornitore di servizi nominato da IKEA esaminerà il prodotto e deciderà, a sua esclusiva discrezione, se è coperto dalla garanzia. Se l'apparecchio è coperto dalla garanzia, il fornitore di servizi IKEA deciderà a sua sola discrezione se riparare il prodotto difettoso o sostituirlo con un altro prodotto uguale o con uno simile.

Cosa non è coperto dalla garanzia?

- Normale usura.
- Danni provocati deliberatamente, danni provocati dalla mancata osservanza delle istruzioni di funzionamento, da un'installazione non corretta o in seguito a collegamento a un voltaggio errato. Danni provocati da reazioni chimiche o elettrochimiche, ruggine, corrosione o danni causati da acqua, inclusi i danni causati dalla presenza di eccessivo calcare nelle condutture idriche. Danni causati da eventi atmosferici e naturali.
- Le parti soggette ad usura, incluse batterie e lampadine.
- Danni a parti non funzionali e decorative che non influiscono sul normale uso dell'apparecchio, inclusi graffi e differenze di colore.
- Danni accidentali causati da corpi o sostanze estranee e danni causati da pulizia o eliminazione di ostruzioni da filtri, sistemi di scarico o cassette del detersivo.
- Danni ai seguenti componenti: vetroceramica, accessori, cestelli per posate e stoviglie, tubi di alimentazione e di scarico, guarnizioni, lampadine e copri lampadine, griglie, manopole, rivestimenti e parti del rivestimento. A meno che non si possa provare che tali danni siano stati causati da errori di fabbricazione.
- Casi in cui non è stato riscontrato alcun guasto durante l'intervento del tecnico.
- Riparazioni non eseguite dal nostro servizio assistenza autorizzato e/o da un partner contrattuale di assistenza autorizzato o in caso di uso di ricambi non originali.
- Riparazioni necessarie in seguito ad un'installazione non corretta o non conforme alle specifiche.
- Casi di uso improprio e/o non domestico dell'apparecchio, ad es. un uso professionale.
- Danni derivanti dal trasporto. Qualora sia il cliente a trasportare il prodotto alla propria abitazione o ad altro indirizzo, IKEA non è responsabile per eventuali danni che potrebbero verificarsi durante il trasporto. Tuttavia, qualora sia IKEA ad effettuare il trasporto del prodotto all'indirizzo del cliente, eventuali danni causati al prodotto durante la consegna saranno coperti da IKEA.
- Costi inerenti la prima installazione dell'apparecchio IKEA. Tuttavia, qualora un fornitore di servizi IKEA o un suo partner autorizzato ripari o sostituisca l'apparecchio nei termini della presente garanzia, il fornitore o il partner autorizzato reinstalleranno l'apparecchio riparato o installeranno l'apparecchio in sostituzione, se necessario.

Queste limitazioni non si applicano ai lavori eseguiti correttamente da uno specialista qualificato che utilizza i nostri pezzi di ricambio originali per adattare l'apparecchio alle specifiche tecniche di sicurezza di un altro paese dell'UE.

Applicazione delle leggi nazionali

La garanzia IKEA conferisce al cliente diritti legali specifici che coprono o eccedono i diritti previsti dalla legge dei singoli paesi. Tali condizioni non limitano tuttavia in alcun modo i diritti del consumatore definiti dalle leggi locali.

Ambito di validità

Per gli elettrodomestici acquistati in un paese europeo e trasferiti in un altro paese europeo, i servizi saranno forniti in base alle condizioni di garanzia applicabili nel nuovo paese.

L'obbligo di fornire il servizio in base alle condizioni della garanzia esiste solo se l'apparecchio è conforme ed è installato secondo:

- le specifiche tecniche del paese in cui viene richiesta l'applicazione della garanzia;
- le informazioni sulla sicurezza contenute nelle istruzioni di assemblaggio e nel manuale dell'utente.

Servizio post-vendita dedicato per gli elettrodomestici IKEA

Non esitare a contattare il servizio post-vendita IKEA per:

- richiedere assistenza tecnica ai sensi della garanzia;
- chiedere chiarimenti in merito all'installazione di un elettrodomestico come parte di una cucina dedicata IKEA.
- richiedere informazioni sul funzionamento degli elettrodomestici IKEA.

Per assicurarvi la migliore assistenza, vi preghiamo di leggere attentamente le istruzioni di assemblaggio e/o il manuale di istruzioni del prodotto prima di contattarci.

Come contattarci se avete bisogno di assistenza



I numeri di telefono dei fornitori di servizi post-vendita nominati da IKEA sono riportati alla fine del presente manuale.

i Al fine di fornirvi un servizio più rapido, raccomandiamo di utilizzare i numeri di telefono specifici elencati nel presente manuale. Utilizzare sempre i numeri elencati nel manuale d'uso dell'apparecchio specifico per il quale si richiede assistenza. Ricordarsi di fornire il codice prodotto a 8 cifre e il numero di serie a 22 cifre riportati sulla targhetta di identificazione dell'apparecchio.

i **CONSERVARE LO SCONTRINO FISCALE!**
Lo scontrino è la prova del vostro acquisto ed è necessario esibirlo affinché la garanzia sia valida. Sullo scontrino sono riportati anche il nome e il codice articolo IKEA (8 cifre) per ogni apparecchio acquistato.

Avete bisogno di ulteriore aiuto?

Per qualunque informazione non relativa all'assistenza vi preghiamo di far riferimento al Servizio Cliente del punto vendita IKEA di riferimento. Vi preghiamo di leggere attentamente la documentazione tecnica relativa all'apparecchio prima di contattarci.

Informazioni sulle parti di ricambio

- Le seguenti parti di ricambio: termostati, sensori di temperatura, circuiti stampati e sorgenti luminose, saranno disponibili per i riparatori professionisti per un periodo minimo di sette anni, dopo l'immissione sul mercato dell'ultima unità del modello.
- Le seguenti parti di ricambio: maniglie degli sportelli, cerniere degli sportelli, vaschette e cestelli saranno disponibili per i riparatori professionali e gli utenti finali per un periodo minimo di sette anni, mentre le guarnizioni degli sportelli per un periodo minimo di 10 anni, dopo l'immissione sul mercato dell'ultima unità del modello.

Le parti di ricambio sono reperibili al seguente sito:

www.ikea.com

Indholdsfortegnelse

Oplysninger om sikkerhed	53	Rengøring og vedligeholdelse	59
Sikkerhedsvejledning	54	Fejlfinding	60
Første brug	56	Tekniske data	61
Beskrivelse af produktet	56	Miljøhensyn	62
Betjening	57	IKEAS GARANTI	62
Råd og tip	58		

Oplysninger om sikkerhed

Før installation og brug af apparatet bedes du læse den medfølgende brugsanvisning omhyggeligt. Producenten kan ikke holdes ansvarlig, hvis forkert installation eller brug medfører personskade eller andre skader. Opbevar altid brugsanvisningen sammen med apparatet, så den kan læses i fremtiden.

Sikkerhed for børn og udsatte personer



ADVARSEL: Risiko for brand/brændbare materialer

- Dette apparat kan anvendes af børn fra 8 år og opefter og af personer med nedsatte fysiske, sensoriske eller psykiske evner, eller som mangler den nødvendige erfaring og viden, hvis de er under opsyn eller har modtaget undervisning i, hvordan apparatet kan bruges på sikker måde, og hvis de har forstået de medfølgende farer. Lad ikke børn lege med apparatet.
- Rengøring og vedligeholdelse må ikke udføres af børn uden opsyn. Børn bør overvåges for at sikre, at de ikke leger med apparatet. Børn i aldersgruppen 3-8 år må sætte ting ind i og tage ting ud af køleapparater.
- Meget små børn (0-3 år) skal holdes væk fra apparatet.
- Små børn (3-8 år) skal holdes væk fra apparatet, medmindre de er under konstant opsyn.
- Hold al emballage uden for børns rækkevidde, og bortskaf emballagen på korrekt vis.

Generelt om sikkerhed

- Apparatet er beregnet til husholdningsbrug eller lignende anvendelser, eksempelvis:
 - personalekøkkener i butikker, kontorer og andre arbejdsmiljøer;
 - på gårde og af kunder på hoteller, moteller og andre boligmiljøer;
 - kroer og lignende miljøer;
 - catering eller lignende anvendelser inden for engrosområdet.
- **ADVARSEL:** Sørg for at holde ventilationsåbninger på apparatet eller i indbygningselementer fri for forhindringer.
- **ADVARSEL:** Brug ikke mekaniske redskaber eller andre hjælpemidler til at fremskynde optøningen, medmindre de er anbefalet af producenten.
- **ADVARSEL:** Undgå at beskadige kølekredsløbet.
- **ADVARSEL:** Brug ikke elektriske apparater inden i køleskabet, med mindre de er af en type, som producenten anbefaler.
- **ADVARSEL:** Sprøjt ikke vand eller damp ind i apparatet for at rengøre det.
- **ADVARSEL:** Rengør apparatet med en fugtig, blød klud. Brug kun neutrale rengøringsmidler. Brug ikke slibende produkter, skuresvampe, opløsningsmidler eller metalgenstande.
- **ADVARSEL:** Opbevar ikke eksplosive materialer som fx aerosolbeholdere med brændbar drivgas i dette apparat.

- **ADVARSEL:** Hvis netledningen er beskadiget, skal den udskiftes af producenten, dennes autoriserede servicecenter eller tilsvarende kvalificerede personer for at undgå fare.
- **ADVARSEL:** Kontrollér, at netledningen ikke sidder i klemme eller er beskadiget, når du placerer apparatet.
- **ADVARSEL:** Placér ikke stikdåser med flere stik eller bærbare strømforsyninger bag apparatet.
- Åbning af døren i længere perioder kan medføre en betydelig forøgelse af temperaturen i apparatets rum.
- Rengør regelmæssigt overflader, der kan komme i kontakt med madvarer, og tilgængelige afløbssystemer.
- Rengør vandbeholdere, hvis de ikke har været anvendt i 48 timer. Skyl vandsystemet tilsluttet en vandforsyning, hvis der ikke er tappet vand i 5 dage.
- Opbevar råt kød og fisk i egnede beholdere i køleskabet for at undgå kontakt med eller dryp på andre madvarer.
- Hvis køleapparatet er tomt i en længere periode, skal du slukke apparatet, afrime, rengøre, tørre apparatet samt lade døren stå åben for at forhindre dannelse af mug i apparatet.
- Køleapparatet er ikke egnet til indfrysning af madvarer.
- Rum med to stjerner til frosne madvarer er egnede til opbevaring af frosne madvarer, opbevaring eller tilberedning af is og frysning af isterninger.
- Rum med henholdsvis en, to eller tre stjerner er ikke egnede til indfrysning af friske madvarer.
- **ADVARSEL:** Apparatet skal fastgøres i henhold til instruktionerne for at undgå fare på grund af ustabilitet.

Sikkerhedsvejledning

Installation

- Apparatet skal håndteres og installeres af to eller flere personer.
- Installation og vedligeholdelse, herunder udskiftning af netledningen, skal udføres af producenten eller af en kvalificeret tekniker i overensstemmelse med producentens anvisninger og de gældende lokale sikkerhedsbestemmelser. For at undgå fare må du ikke reparere eller udskifte dele på apparatet, herunder ledningen, medmindre det udtrykkeligt er angivet i brugervejledningen.
- Fjern al emballagen.
- Undlad at installere eller bruge et beskadiget apparat.
- Følg installationsvejledningen, der følger med apparatet.
- Vær altid forsigtig ved flytning af apparatet, der er tungt. Brug altid sikkerhedshandsker og lukket fodtøj.
- Pas på ikke at beskadige gulvet (f.eks. parketgulv), når du flytter apparatet.
- Kontrollér, at apparatet ikke er i nærheden af en varmekilde.
- Apparatet skal installeres og nivelleres på et gulv, der kan bære dets vægt, og et egnet sted til apparatets størrelse og brug.
- Sørg for, at luften kan cirkulere frit omkring apparatet.
- Vent mindst 4 timer ved den første installation eller efter vending af døren, før apparatet tilsluttes strømforsyningen. Dette er for, at olien kan løbe tilbage i kompressoren.
- Træk stikket på netledningen ud af stikkontakten, før der udføres handlinger på apparatet (fx vending af døren).
- Installér ikke apparatet på et sted med direkte sollys.
- Installér ikke apparatet i områder med for høj fugtighed eller kulde som f.eks. vinkældre.
- Installér apparatet et sted, hvor rumtemperaturen svarer til klimaklassen angivet på enhedens typeskilt. Det sikrer korrekt drift af apparatet. Klimaklasser beskrives som følger:
 - "SN" angiver, at køleskabet kan bruges i et rum med et temperaturinterval på 10-32 °C.
 - "N" angiver, at køleskabet kan bruges i et rum med et temperaturinterval på 16-32 °C.
 - "ST" angiver, at køleskabet kan bruges i et rum med et temperaturinterval på 16-38 °C.
 - "T" angiver, at køleskabet kan bruges i et rum med et temperaturinterval på 16-43 °C.

Elektrisk tilslutning

⚠ ADVARSEL! Risiko for brand og elektrisk stød.

⚠ ADVARSEL! Kontrollér, at netledningen ikke sidder i klemme eller er beskadiget, når du placerer apparatet.

⚠ ADVARSEL! Brug ikke adaptere med flere stik eller forlængerledninger.

- Apparatet skal tilsluttes strøm m/jord.
- Kontrollér, at specifikationerne på typepladen er kompatible med de elektriske nominelle værdier for elnettet.
- Brug altid en korrekt installeret og stødsikker stikkontakt.
- Pas på ikke at beskadige de elektriske dele (fx netstik, netledning, kompressor). Kontakt det autoriserede servicecenter eller en elektriker for udskiftning af de elektriske dele.
- Netledningen skal befinde sig under netstikkets niveau.
- Sæt først stikket i stikkontakten, når installationen er helt fuldført. Sørg for, at der er fri adgang til stikket efter installationen.
- Undgå at trække i netledningen for at slukke apparatet. Træk altid kun i selve stikket.
- Kun Storbritannien og Irland:
Apparatet er udstyret med et stik til elnettet på 13 A. Brug kun en sikring på 13 A ASTA (BS 1362), hvis sikringen på stikket skal udskiftes.

Brug

⚠ ADVARSEL! Risiko for personskade, forbrændinger, elektrisk stød eller brand.



Rørene i kølekredsløbet indeholder en lille mængde af det miljøvenlige men brandfarlige kølemiddel R600a. Det beskadiger ikke ozonlaget og forøger ikke drivhuseffekten. Hvis kølemidlet slipper ud, kan det skade dine øjne eller bryde i brand. Beskadig ikke rørene.

- Kompressorens overflade kan blive varm ved normal drift. Rør ikke ved den med hænderne.
- Foretag ingen ændringer af apparatets specifikationer.
- Sæt ingen elektriske apparater (f.eks. ismaskiner) ind i apparatet, medmindre producenten har angivet det som egnet.
- Hvis der opstår skade på kølekredsløbet, skal du sikre dig, at der ikke er åben ild eller antændelseskilder i rummet. Sørg for udluftning af rummet.
- Lad ikke varme genstande komme i berøring med apparatets plastdele.

- Opbevar ikke brandfarlige gasser eller væsker i apparatet.
- Anbring ikke brændbare produkter eller genstande, der er fugtet med brændbare produkter, i eller i nærheden eller på apparatet.
- Berør ikke kompressoren eller kondensatoren. De er varme.
- Følg opbevaringsinstruktionerne på pakken med fødevareprodukter.

Indvendigt lys

⚠ ADVARSEL! Risiko for elektrisk stød.

- Pæren inden i apparatet er specielt designet til husholdningsapparater og er ikke egnet til generel rumbelysning i boliger (EU-forordning 2019/2020).

Rengøring og vedligeholdelse

⚠ ADVARSEL! Risiko for personskade eller skade på apparatet.

- Før der foretages vedligeholdelse, skal apparatet slukkes, og stikket trækkes ud af stikkontakten.
- Apparatet indeholder kulbrinter i kølesystemet. Kun en kvalificeret person må udføre vedligeholdelse og påfyldning af kølemiddel.
- Undersøg vandafløbet fra apparatet regelmæssigt og rengør det efter behov. Hvis vandafløbet er blokeret, samler afrimningsvandet sig i bunden af apparatet.

Service

- Kontakt et autoriseret servicecenter på listen bagerst i vejledningen for reparation af apparatet.
- Brug kun originale reservedele.

Bortskaffelse

⚠ ADVARSEL! Risiko for personskade eller kvælning.

- Afbryd apparatet fra strømforsyningen.
- Klip ledningen af og smid den væk.
- Fjern dørene for at forhindre, at børn og husdyr kan blive lukket inde i apparatet.
- Kredsløbet til kølemidlet og isoleringsmaterialerne i apparatet er miljøvenlige.
- Isoleringsskummet indeholder brændbar gas. Kontakt din kommune for yderligere oplysninger om, hvordan apparatet kan bortskaffes på korrekt måde.
- Undgå at beskadige den del af køleenheden, der befinder sig i nærheden af varmeveksleren.

Producenten fraskriver sig alt ansvar for skader på personer, dyr eller ejendom, hvis ovenstående råd og forholdsregler ikke overholdes.

Første brug

Slut apparatet til strømforsyningen. De ideelle temperaturer til opbevaring af madvarer er allerede indstillet fra fabrikken (middelværdier).

Vigtigt!

Apparatet sælges i Frankrig. I overensstemmelse med gældende forskrifter i dette land skal det udstyres med en særlig enhed (se figuren) i køleskabets nederste afdeling, der angiver den koldeste zone.

Bemærk: Når apparatet tændes, skal det køre i 4-5 timer for at nå den korrekte temperatur med henblik på opbevaring af et typisk indhold af madvarer.

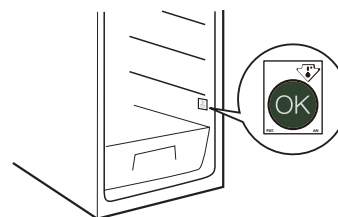

Beskrivelse af produktet

Produktoversigt

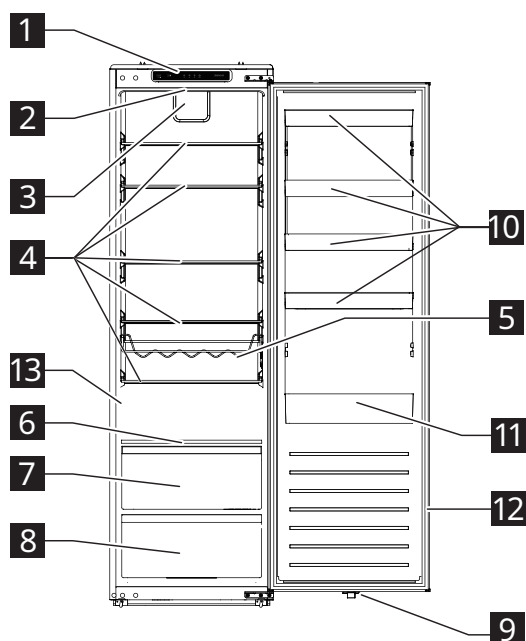

- 1** Kontrolpanel
- 2** LED-lys
- 3** Blæser
- 4** Glashylder
- 5** Flaskehylde
- 6** Hylde med fugtighedskontrol
- 7** Skuffe med høj luftfugtighed
- 8** Grøntsagsskuffe
- 9** Kontakt til LED-lys
- 10** Dørhylder
- 11** Dørhylde til store flasker
- 12** Dørpakning
- 13** Typeskilt

Tilbehør

Afløbsfilter



1x

Betjening

Kontrolpanel

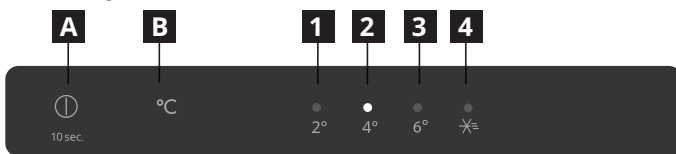

- A** Tænd/sluk-knap
- B** Knap til temperaturindstilling
- 1** Kontrollampe for 2 °C
- 2** Kontrollampe for 4 °C
- 3** Kontrollampe for 6 °C
- 4** Kontrollampe for funktionen superkøling

Bemærk: Betjen ikke kontrolpanelet med skarpe genstande. De kan ridse eller beskadige kontrolpanelet.

Sådan tændes apparatet

Når du sætter stikket på ledningen i en stikkontakt, tændes apparatet og begynder at køre.

Display

- Når du har sat apparatet i stikkontakten, lyder en ringelyd, og alle kontrollamper lyser i tre sekunder. Derefter slukker alle kontrollamper med undtagelse af kontrollampen for 4 °C (**2**), og kompressoren begynder at køre.
- Den relevante kontrollampe blinker i tilfælde af en kendt fejl.

Status for kontrollamper	Fejl
Kontrollamperne for 2 °C og 4 °C (henholdsvis 1 og 2) blinker.	Fejl i sensor for køleskabstemperatur
Kontrollamperne for 2 °C og funktionen superkøling (henholdsvis 1 og 4) blinker.	Fejl i sensor for omgivelsestemperatur
Kontrollamperne for 2 °C og 6 °C (henholdsvis 1 og 3) blinker.	Fejl i sensor til temperatur for optøning af køleskab
Kontrollamperne for 4 °C og funktionen superkøling (henholdsvis 2 og 4) blinker.	Kommunikationsfejl

Bemærk: Kontakt servicecentret, hvis der er fejlblink.

Indstilling af temperaturen

Anbefalet temperatur: +4 °C (fabriksindstilling)

- Du kan indstille temperaturen i kølerummet på kontrolpanelet.

- Når apparatet tilsluttes første gang, indstilles temperaturen til 4 °C. Når du tilslutter eller tænder apparatet igen, indstilles temperaturen til den senest indstillede temperatur.

Tryk på knappen **B** til indstilling af temperatur en eller flere gange, når du skal indstille temperaturen, indtil kontrollampen for den ønskede temperaturindstilling blinker. Kontrollampen lyser konstant efter fem sekunder, og apparatet begynder at bruge den nye temperaturindstilling efter 15 sekunder.

Bemærk: Hvis der er en strømafbrydelse inden for de første 30 minutter, vender apparatet tilbage til den forrige indstilling.

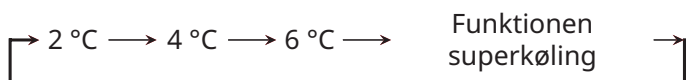

Tips:

- Jo lavere du indstiller temperaturen, jo længere kan du opbevare madvarerne sikkert, og jo mere strøm bruger apparatet.
- Jo højere du indstiller temperaturen, jo hurtigere fordæres de opbevarede madvarer, og jo mindre strøm bruger apparatet.

Funktionen superkøling

Bemærk: Funktionen superkøling er specielt designet til hurtig afkøling af fødevarer, der lige er lagt i køleskabsrummet. Hvis du har en større mængde varme fødevarer, f.eks. lige efter indkøb i supermarkedet, anbefales det at aktivere funktionen superkøling. Derved opnår du en hurtig afkøling af produkterne og reducerer temperaturstigningen, hvorved holdbarheden for alle andre madvarer i køleskabet effektivt forlænges.

- Tryk en eller flere gange på knappen til indstilling af temperatur **B** for at aktivere funktionen superkøling på apparatet, indtil kontrollampen for funktionen superkøling lyser. Apparatet aktiverer funktionen superkøling efter 15 minutter.
- Apparatet afslutter automatisk funktionen superkøling efter seks timer. Tryk på knappen til indstilling af temperatur **B** for at afslutte funktionen tidligere.

Alarm ved åben dør

- Hvis køleskabsdøren står åben i mere end 120 sekunder, udløses alarmer for åben dør.
- Luk døren, eller tryk på knappen **A** for at stoppe alarmer.

Sådan slukkes apparatet

- Tryk på tænd/sluk-knappen **A** i 10 sekunder for at slukke apparatet. Alle kontrollamper slukker, og apparatet holder op med at køre efter 15 sekunder.

- Tryk på tænd/sluk-knappen **A** i 10 sekunder for at tænde apparatet igen. Apparatet begynder at køre igen.
- Træk stikket på netledningen ud af stikkontakten for at afbryde apparatet fra strømforsyningen.

Flaskehylde

- Læg lukkede flasker vandret på hylden.
- Brug kun hylden til drikkevarer i flasker.

- Hylden kan tages ud af køleskabet med henblik på rengøring, eller hvis den ikke skal bruges.

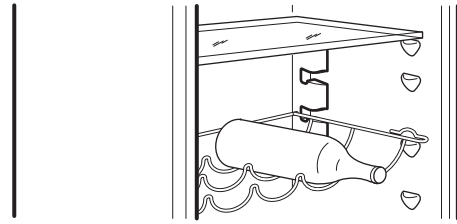

Råd og tip

Råd om køling af friske madvarer

- Læg låg på maden eller dæk den til, især hvis den har en stærk smag.
- Placer madvarerne således, at luften kan cirkulere frit omkring maden.
- Efterlad tilstrækkelig plads i køleskabsrummet, så luften kan cirkulere rundt om pakkerne. Derved opnår du den bedste ydeevne. Sørg også for, at der er tilstrækkeligt frirum forrest i køleskabet, så døren kan lukke helt til.
- Sæt ikke varm mad eller dampende væsker i køleskabet.
- Kød (alle typer): Indpakkes i egnet emballage og placeres på glashylden over grøntsagsskuffen. Opbevar kød i maksimalt 1-2 dage.
- Tilberedte madvarer og kolde retter: Tildækkes og placeres på en vilkårlig hyld.
- Frugt og grøntsager: Rengøres grundigt, og placeres i grøntsagsskuffen. Bananer, kartofler, løg og hvidløg må ikke opbevares i køleskabet, medmindre de er indpakke.
- Smør og ost: Placeres i særlige lufttætte beholdere eller pakkes ind i aluminiumsfolie eller plastposer for at reducere luftmængden så meget som muligt.
- Flasker: Lukkes med propper og placeres i dørhylderne.

Tips til energibesparelse

- Installér apparatet i et tørt, veludluftet rum langt væk fra eventuelle varmekilder (f.eks. varmeapparat, komfur osv.) og et sted, der ikke er udsat for direkte sollys. Brug om nødvendigt en isoleringsplade.
- Følg installationsvejledningen for at sikre tilstrækkelig ventilation.
- Utilstrækkelig ventilation på bagsiden af produktet forøger energiforbruget og reducerer køleeffektiviteten.

- Apparatets indvendige temperaturer kan påvirkes af omgivelsestemperaturen, hvor hyppigt døren åbnes samt apparatets placering. Temperaturindstilling bør tage højde for disse faktorer.
- Lad varme madvarer og drikkevarer køle ned, før du stiller dem i apparatet.
- Blæseren (hvis tilgængelig) må ikke blokeres med madvarer.
- Sørg for at lukke døren ordentligt, når du har lagt mad i eller taget mad ud af apparatet.
- Åbn døren så lidt som muligt.
- Når du optør frosne madvarer, skal du anbringe dem i køleskabet. Den lave temperatur på de frosne produkter køler madvarerne i køleskabet.
- Hylernes placering i køleskabet har ingen indvirkning på det effektive energiforbrug. Madvarer bør placeres på hylderne på en måde, der sikrer korrekt luftcirkulation (madvarer må ikke rører hinanden, og der skal holdes en afstand mellem madvarer og bagvæggen).
- Beskadigede pakninger skal udskiftes så snart som muligt.

Sådan opbevares vin efter åbning

- Sæt proppen i, eller brug en vinstopper, og sæt flasken i køleskabet i opretstående stilling. Du kan også bruge et stoppersæt med vakuum, der fjerner ilten fra flasken for at holde på smagen og holde vinen frisk.
- Vinen kan holde i 2-5 dage, afhængig af type. Hvis du opbevarer vinen for længe i køleskabet, kan vinen få en kedelig smag og en brunlig farve eller smage og lugte eddikeagtigt.

Rengøring og vedligeholdelse

Generelle tips

- Rengør apparatet regelmæssigt med en klud og en opløsning af varmt vand og et neutralt rensmiddel, der er specielt beregnet til brug indvendigt i køleskabe. Brug ikke slibende rengøringsmidler eller værktøjer.
- For at sikre korrekt afløb af afrimet vand skal du regelmæssigt rengøre afløbet til vand fra afrimningen med afløbsfilteret fra tilbehørsposen. Du finder afløbet på bagvæggen af kølerummet (se fig. 1). Lad altid afløbsfilteret sidde i afløbet for at forhindre eventuelt snavs i at blokere afløbet.
- Inden apparatet serviceres eller rengøres, skal du trække apparatets stik ud af stikkontakten eller afbryde strømforsyningen.

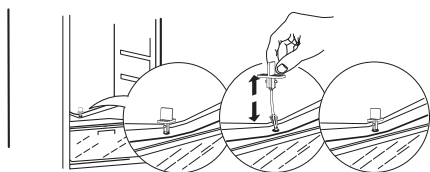

Fig. 1

Afrimning af kølerummet

Både fugtighed fra madvarer i køleskabet og indtrængende luftfugtighed i køleskabsrummet kan under den daglige brug medføre rimdannelse i køleskabsrummet. Sker dette, kan en manuel forøgelse af temperaturindstillingen gøre automatisk afrimning mere effektiv.

Hvis der dannes vanddråber på bagvæggen af kølerummet, er det tegn på, at den automatiske afrimning er i gang.

Afrimningsvandet løber automatisk ud gennem afløbet og derefter over i en beholder, hvor det fordamper.

FORSIGTIG! Køleskabets tilbehør må ikke stilles i en opvaskemaskine.

Rengør dørens pakninger

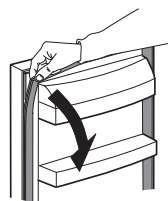

- Dørpakningen kan tages af med henblik på rengøring.
- Tør dørpakningen af, eller vask den af med rent vand, og tør den grundigt af med en klud. Sæt den derefter korrekt på igen.
- Undgå, at der kommer olie eller fedt på dørpakningen.
- Fold ikke pakningen.

Hvis apparatet ikke bruges i en længere periode

1. Sluk apparatet.
2. Træk ledningen til apparatet ud af stikkontakten.
3. Fjern al maden.
4. Afrim og rengør apparatet.
5. Lad dørene stå åben lige nok, så luften kan cirkulere inde i rummene. Dette forhindrer dannelsen af mug og ubehagelige lugte.

I tilfælde af en strømafbrydelse

- Skriv tidspunktet for start og afslutning af strømafbrydelsen ned. Det hjælper dig med at følge, hvor længe køleskabet har været uden strøm.
- Hold apparatets døre lukkede. Dette gør det muligt at holde madvarerne kolde så længe som muligt.

Udskiftning af lys

Apparatet er udstyret med et indvendigt LED-lys. Lysenheden må kun udskiftes af en autoriseret tekniker. Kontakt dit autoriserede servicecenter. Se altid den komplette oversigt over autoriserede servicecentre bagerst i vejledningen for hurtig service, og ring til telefonnummeret, der er relevant for dig.

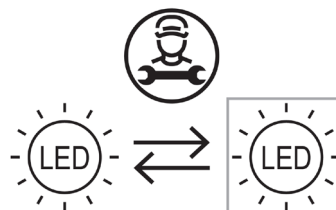

Fejlfinding

Problem	Mulige årsager	Løsninger
Kontrolpanelet er slukket, og/eller apparatet virker ikke.	Der kan være et problem med strømforsyningen til apparatet.	Kontrollér følgende: <ul style="list-style-type: none"> • Der er ingen strømafbrydelse. • Stikket er sat ordentligt i stikkontakten, og den topolede strømafbryder (hvis relevant) er indstillet til den korrekte stilling (Til). • Beskyttelsesenhederne i boligens elsystem er i god driftstilstand. • Strømkablet ikke er beskadiget. • Tænd apparatet på tænd/sluk-knappen.
Den indvendige lampe virker ikke.	<ul style="list-style-type: none"> • Lyset er beskadiget. • Fejl på komponent 	Se "Udskiftning af lys"
Temperaturen inde i rummene er ikke tilstrækkeligt lav.	Der kan være flere årsager (se løsninger i næste kolonne).	Kontrollér følgende: <ul style="list-style-type: none"> • Dørene er lukket ordentligt. • Apparatet er ikke installeret i nærheden af en varmekilde. • Temperaturen er indstillet på et passende niveau. • Luftcirkulationen i apparatet er ikke blokeret på nogen måde (se installationsvejledningen).
Der samles vand i bunden af køleskabsrummet.	Afløbet til afrimningsvand er blokeret.	Rengør afløbet til vand fra afrimning (se "Rengøring og vedligeholdelse")
Køleskabets forkant ved siden af pakningen er varm.	Dette er ikke et problem. Det forhindrer dannelse af kondensvand.	Der kræves ingen løsning.
Temperaturen i rummet er for lav.	<ul style="list-style-type: none"> • Den indstillede temperatur er for lav. • Der er en fejl på temperatursensoren i køleskabet. 	<ul style="list-style-type: none"> • Hvis ingen madvarer i rummet er frosne, skal du indstille en højere temperatur. • Hvis nogle eller alle madvarer i rummet er frosne, skal du kontakte et autoriseret servicecenter.
En eller flere kontrollamper på kontrolpanelet blinker konstant.	Se "Display" i afsnittet om drift.	Kontakt et autoriseret servicecenter.

Normal støj

Det er normalt for kølesystemet at afgive nogle lyde, f.eks. gurglende lyd og hvislende lyd.

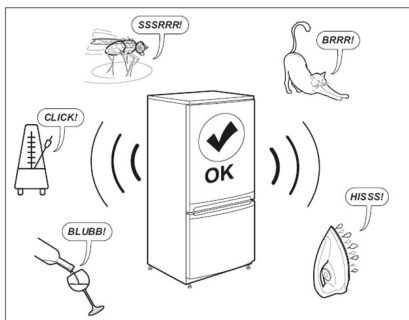

Før du kontakter eftersalgsservice:

Genstart apparatet for at se, om fejlen er udbedret. Hvis problemet fortsætter, skal du slukke apparatet igen og gentage handlingen efter en time.

Hvis apparatet stadig ikke fungerer korrekt, efter at kontrollerne, der er anført i fejlfindingsvejledningen, er udført og du har tændt for apparatet igen, skal du kontakte eftersalgsservicen. Forklar tydeligt problemet, og præcisér:

- problemets art
- købsdato
- apparatets model og serienummer

❶ Varenummer og serienummer findes på typeskiltet på apparatets indvendige venstre side.

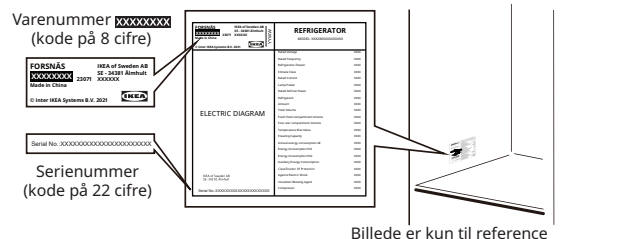
**Tekniske data**

Produktkategori	
Produkttype	Køleskab
Installationstype	Indbygning
Produktmål	
Højde	1.785 mm
Bredde	540 mm
Dybde	550 mm
Nettorumfang	
Køleskab	310,0 l
Afrimningssystem	
Køleskab	Manuel
Andre specifikationer	
Energiforbrug	91 kWh/år
Støjniveau	35 dB(A), klasse B
Energiklasse	D
Nominal spænding	220-240 V~
Nominal frekvens	50 Hz
Lyskilde i energieffektivitetsklasse	F

Bemærk: Oplysninger om produktet i produkt databasen kan hentes ved at scanne QR-koden på EPREL-mærkat.

Miljøhensyn

1. Emballage

Genbrugsmaterialer er mærket med symbolet . Læg emballagen i dertil beregnede containere med henblik på genbrug.

Hold emballagematerialer (plastikposer, polystyrendele osv.) utilgængeligt for børn, da de er en potentiel farekilde.

2. Skrotning/bortskaffelse

Apparatet produceres med genbrugsmateriale. Apparatet er mærket i overensstemmelse med EU-direktiv 2002/96/EF om affald af elektrisk og elektronisk udstyr (WEEE). Du hjælper med at forhindre potentielle negative følger for miljøet og menneskers helbred, når du sikrer, at apparatet bortskaffes korrekt.

Symbolet  på apparatet eller i de medfølgende

dokumenter angiver, at apparatet skal behandles som husholdningsaffald, men det skal tages til et særligt samlingscenter, så elektrisk og elektronisk udstyr kan genbruges. Når apparatet skrottes, skal du gøre det ubrugeligt ved at skære strømkablet over og fjerne dørene og hylderne, så børn ikke nemt kan klatre ind og blive fanget.

Skrot apparatet i overensstemmelse med lokale bestemmelser om bortskaffelse af affald ved at tage det til et særligt samlingscenter. Apparatet må ikke engang efterlades uden opsyn i få dage, da det er en potentiel farekilde for børn.

Du kan få yderligere oplysninger om behandling, genvinding og genbrug af produktet ved at kontakte de ansvarlige lokale myndigheder, tjenesten for indsamling af husholdningsaffald eller butikken, hvor du købte apparatet.

Overensstemmelseserklæring

- Apparatet er designet til at holde madvarer friske og er fremstillet i overensstemmelse med forordning (EF) 1935/2004.

CE

- Apparatet er designet, fremstillet og markedsført i overensstemmelse med:
 - sikkerhedsformålene i lavspændingsdirektiv 2014/35/EU (som erstatter 2006/95/EF og senere ændringer);
 - beskyttelseskravene i EMC-direktiv 2014/30/EU.
- Apparatet er designet, fremstillet og markedsført i overensstemmelse med:
 - Forordning om elektromagnetisk kompatibilitet fra 2016
 - Forordning om elektrisk udstyr (sikkerhed) 2016

**UK
CA**

IKEAS GARANTI

Hvor længe gælder IKEA-garantien?

Denne garanti gælder i fem (5) år fra den oprindelige købsdato hos IKEA, medmindre apparatet hedder LAGAN, i hvilket tilfælde garantien er på to (2) år. Den originale kvittering er påkrævet som bevis for købet. Hvis der udføres servicearbejde under garantien, vil det ikke forlænge garantiperioden for produktet.

Hvilke apparater dækkes ikke af IKEA's fem (5) års garanti?

Apparatserien LAGAN og alle apparater, der er købt hos IKEA før 1. august 2007.

Hvem står for servicen?

IKEA's serviceudbyder yder service gennem sin egen servicevirksomhed eller netværk af autoriserede servicepartnere.

Hvad er dækket under denne garanti?

Garantien dækker fejl på produktet, der skyldes materiale- eller produktionsfejl, fra datoen for købet hos IKEA. Denne garanti gælder kun i forbindelse med husholdningsbrug. Undtagelserne er specificeret under overskriften "Hvad er ikke dækket af garantien?"

Inden for garantiperioden dækkes omkostningerne i forbindelse med udbedring af fejlen dvs. reparationer, reservedele, arbejds løn og transport, såfremt produktet er til rådighed for reparation uden særlige ekstraudgifter. På disse betingelser gælder EU-retningslinjerne (direktiv 99/44/EF) og de respektive lokale bestemmelser. Udskiftede dele tilfalder IKEA.

Hvad gør IKEA for at afhjælpe problemet?

En af IKEA udpeget serviceudbyder undersøger produktet og beslutter, efter udbyderens eget skøn, om problemet er dækket under garantien. Hvis problemet er dækket, vil den af IKEA udpegede serviceudbyder eller vedkommendes autoriserede servicepartner via sin egen servicevirksomhed, efter serviceudbyderens eget skøn, enten reparere det defekte produkt eller udskifte det med det samme eller et lignende produkt.

Hvad er ikke dækket af garantien?

- Normalt slid.
- Forsætlig eller uagtsom skade, skade forårsaget af manglende overholdelse af brugervejledningen, ukorrekt installation eller tilslutning til forkert spænding, skade forårsaget af en kemisk eller elektrokemisk reaktion, rust, korrosion eller vandskade, herunder men ikke begrænset til skade grundet for meget kalk i vandforsyningen samt skade forårsaget af unormale miljøforhold.
- Forbrugsstoffer herunder batterier og pærer.
- Ikke-funktionelle og dekorative dele, der ikke har nogen indflydelse på normal brug af produktet, herunder eventuelle ridser og mulige farveforskelle.
- Tilfældige skader forårsaget af fremmedlegemer eller stoffer samt rengøring eller fjernelse af tilstopninger i filtre, udløbssystemer eller sæbeskuffer.
- Skade på følgende dele: glaskeramik, tilbehør, kurve til kogegrej og bestik, tilløbs- og udløbsrør, pakkninger, lamper og lampedæksler, skærme, knapper, beklædninger og dele af beklædninger. Medmindre det kan bevises, at disse skader skyldes produktionsfejl.
- Tilfælde, hvor der ikke konstateredes fejl under et teknikerbesøg.
- Reparationer, der ikke udføres af vores egen serviceleverandør og/eller en autoriseret servicepartner under kontrakt, eller hvor der er anvendt uoriginale reservedele.
- Reparationer på grund af fejlagtig installation, eller hvor specifikationerne ikke er overholdt.
- Brugen af produktet uden for almindelig husholdningsbrug, dvs. til professionel brug.
- Transportskader. Hvis en kunde selv transporterer produktet til sit hjem eller til en anden adresse, er IKEA ikke ansvarlig for nogen skade, der måtte opstå under transporten. Hvis IKEA derimod leverer produktet til kundens leveringsadresse, vil skader, der opstår under leveringen, blive dækket af IKEA.
- Udgifter ved første installation af IKEA-apparatet. Hvis en af IKEAs serviceleverandører eller deres autoriserede servicepartner reparerer eller udskifter maskinen under garantien, vil serviceleverandøren eller deres autoriserede servicepartner geninstallere produktet eller installere udskiftningsproduktet om nødvendigt.

Disse begrænsninger finder ikke anvendelse på fejlfrit arbejde, der er udført af en kvalificeret ekspert, der bruger originale dele med henblik på at tilpasse apparatet til de tekniske sikkerhedsspecifikationer i et andet EU-medlemsland.

Gældende lokal lovgivning

IKEAs garanti giver dig specifikke lovmæssige rettigheder, som dækker eller overstiger alle lokale juridiske krav, der kan være forskellige fra land til land. Disse betingelser begrænser på ingen måde forbrugers rettigheder i medfør af gældende national lov.

Gyldighedsområde

For maskiner købt i et EU-land og medbragt til et andet EU-land vil serviceydelserne blive leveret i henhold til de garantibetingelser, der er gældende i det nye land.

Der eksisterer kun en forpligtelse til at udføre servicearbejde under garantien, hvis produktet overholder og er installeret i overensstemmelse med:

- De tekniske specifikationer i det land, hvor garantikravet fremsættes;
- Monteringsvejledningen og sikkerhedsoplysningerne i brugervejledningen.

EFTERSALG for IKEA's apparater

Du kan altid kontakte IKEA's udpegede udbyder af eftersalgsservice for at:

- anmode om service under garantien;
- bede om afklaringer vedrørende installation af IKEA's apparater i IKEA's køkkener;
- få præcisering omkring funktionaliteten af IKEA-produktet.

For at sikre, at vi yder dig den bedste assistance, bedes du venligst have læst monteringsvejledningen og/eller brugervejledningen omhyggeligt igennem, inden du kontakter os.

Hvordan kontakter du os i tilfælde af servicebehov?



Du kan finde telefonnumrene på de IKEA-udpegede udbydere af eftersalgsservice bagerst i vejledningen.

i Vi anbefaler, at du bruger telefonnumrene i vejledningen, så vi kan give dig en hurtigere service. Referér altid til telefonnumrene i brugervejledningen for det specifikke apparat, som du har brug for hjælp til. Husk at oplyse varenummeret på otte cifre og serienummeret på 22 cifre, der findes på typeskiltet på dit apparat.

i **GEM KØBSKVITTERINGEN!**
Den er dit bevis på købet og er nødvendig for garantiens gyldighed. Købskvitteringen indeholder ligeledes IKEA navnet og produktnummeret (8-cifret kode) for hver produkt, der er købt.

Har du brug for ekstra hjælp?

For øvrige spørgsmål, der ikke vedrører service og/eller garanti på dit produkt, henviser vi til IKEA butikkens kundeservice. Vi anbefaler, at du læser dokumentationen til produktet omhyggeligt igennem, inden du kontakter os.

Oplysninger om reservedele

- Professionelle reparatører kan få følgende reservedele i mindst syv år efter, at den sidste enhed af modellen kom på markedet: termostater, temperatursensorer, printkort og lyskilder.
- Professionelle reparatører og slutbrugere kan få følgende reservedele i mindst syv år efter, at den sidste enhed af modellen kom på markedet: dørhåndtag, dørhængsler, bakker og kurve. For dørpakninger er minimumsperioden 10 år.

Du finder reservedelene på:

www.ikea.com

Innholdsfortegnelse

Sikkerhetsinformasjon	65	Rengjøring og vedlikehold	70
Sikkerhetsinstruksjoner	66	Feilsøking	71
Første bruk	67	Tekniske data	73
Produktbeskrivelse	68	Miljøinformasjon	74
Drift	68	IKEA-GARANTI	74
Hint og tips	70		

Sikkerhetsinformasjon

Les instruksjonene nøye før du installerer og bruker apparatet. Produsenten er ikke ansvarlig dersom feil installasjon eller bruk forårsaker personskader eller skader. Oppbevar instruksjonene sammen med apparatet til senere bruk.

Sikkerhet for barn og utsatte personer



ADVARSEL: Risiko for brann / brennbare materialer

- Dette apparatet kan brukes av barn som er fylt 8 år og personer med reduserte fysiske, sensoriske eller psykiske evner eller personer som mangler erfaring og kunnskap, så lenge de er under tilsyn eller får instruksjoner i sikker bruk av apparatet og forstår risikoene forbundet med bruken. Barn skal ikke leke med apparatet.
 - Barn må ikke rengjøre eller vedlikeholde apparatet uten tilsyn. Barn må ha tilsyn for å kontrollere at de ikke leker med apparatet. Barn i alderen 3 til 8 år tillates å ta ting inn og ut av kjøleapparater.
 - Svært små barn (0–3 år) bør holdes unna apparatet.
 - Små barn (3–8 år) bør holdes unna apparatet med mindre de er under kontinuerlig tilsyn.
 - Oppbevar all innpakning utenfor barns rekkevidde, og avhend på riktig måte.
- Generelt om sikkerhet**
- Dette apparatet er beregnet for bruk i hjem og lignende, deriblant følgende:
 - personalkjøkken i butikker, kontor og andre arbeidsplasser;
 - gjestegårder og av gjester på hoteller, moteller eller andre overnattingsteder;
 - B&B-hoteller og lignende;
 - catering og lignende bruksområder.
 - **ADVARSEL:** Sørg for at lufttilførselen i apparatets kabinett eller i den innebygde strukturen ikke blokkeres.
 - **ADVARSEL:** Ikke bruk mekaniske enheter eller andre metoder for å fremskynde avisingsprosessen, med mindre de er anbefalt av produsenten.
 - **ADVARSEL:** Du må ikke skade kretsen til kuldemediet.
 - **ADVARSEL:** Ikke bruk elektriske apparater inne i apparatets oppbevaringsrom for mat, med mindre de er av en type som anbefales av produsenten.
 - **ADVARSEL:** Ikke bruk vannspray eller damp til å rengjøre apparatet.
 - **ADVARSEL:** Rengjør apparatet med en myk, fuktig klut. Bruk nøytrale rengjøringsmidler. Ikke bruk skuremidler, skrubber, løsemidler eller metallgjenstander.
 - **ADVARSEL:** Du må ikke oppbevare eksplosiver, for eksempel aerosolflasker med lett antennelig drivstoff, i dette apparatet.
 - **ADVARSEL:** Hvis strømtilførselen skades, må den erstattes av produsenten, et godkjent servicesenter eller tilsvarende kvalifiserte personer for å unngå potensielle farer.
 - **ADVARSEL:** Når apparatet plasseres, må det sikres av strømledningen ikke trækkes på eller skades.

- **ADVARSEL:** Ikke plasser flere portable strømuttak eller portable strømforsyninger på baksiden av apparatet.
- Åpning av døren i lengre perioden kan forårsake betydelig temperaturøkning i apparatets indre kamre.
- Rengjør overflater som kan komme i kontakt med mat og tilgjengelige dreneringssystemer jevnlig.
- Tøm vanntanker dersom de ikke har blitt brukt på 48 timer. Spyl vannsystemet tilkoblet til en vannforsyning, dersom vannet ikke har blitt tappet på 5 dager.
- Oppbevar rått kjøtt og fisk i egne beholdere i kjøleskapet, slik at det ikke kommer i kontakt med eller drypper på annen mat.
- Dersom kjøleapparatet står tomt i lengre perioder slås det av, avises, rengjøres, tørkes og etterlates med døren åpen for å unngå oppbygning av mugg inne i apparatet.
- Dette kjøleapparatet er ikke egnet for frysing av matvarer.
- Tostjerners kamre for frossenmat er egnet for lagring av mat under opptining, samt lagring eller tilberedning av is krem og isbiter.
- En-, to- og trestjerners kamre er ikke egnet for frysing av fersk mat.
- **ADVARSEL:** For å unngå fare grunnet ustabilitet med apparatet, må det festes i henhold til instruksjonene.

Sikkerhetsinstruksjoner

Installasjon

- Apparatet må håndteres og installeres av to eller flere personer.
- Installasjon og vedlikehold, inkludert bytte av strømledningen, må utføres av produsenten eller en kvalifisert tekniker. Det må utføres i samsvar med produsentens instruksjoner og gjeldende lokale sikkerhetsforskrifter. For å unngå fare må du ikke reparere eller bytte noen deler av apparatet, inkludert strømledningen, med mindre det er spesifikt angitt i manualen.
- Fjern all emballasjen.
- Du må ikke installere eller bruke et ødelagt apparat.
- Følg installasjonsinstruksjonene levert med apparatet.
- Vær forsiktig ved flytting av apparatet, da det er tungt. Bruk alltid beskyttelseshansker og solid fottøy.
- Vær forsiktig så du ikke skader gulvene (f.eks. parkett) når du flytter apparatet.
- Sørg for at apparatet ikke er i nærheten av en varmekilde.
- Installer og niveller apparatet på et gulv som er sterkt nok til å tåle apparatets vekt, og på et sted som passer for størrelsen og bruken.
- Sørg for at luften har fri flyt rundt apparatet.
- Etter første installasjon eller etter reversering av døren, ventes det minst 4 timer før apparatet kobles til strømkilden. På denne måten får oljen flyte tilbake inn i kompressoren.
- Før det utføres handlinger med apparatet (f.eks. reversering av døren), fjernes støpselet fra strømuttaket.

- Ikke installer apparatet på et sted med direkte sollys.
- Ikke installer dette apparatet på steder som er utsatt for høy luftfuktighet eller for lave temperaturer, for eksempel vinkjellere.
- Dette apparatet skal installeres på et sted hvor omgivelsestemperaturen samsvarer med klimaklassen som er oppgitt på strømetiketten på apparatet. Dette sikrer riktig drift av apparatet. Forklaring av klimaklasser er som følger:
 - «SN» indikerer at dette kjøleapparatet er beregnet for bruk i omgivelsestemperaturer fra 10 °C til 32 °C.
 - «N» indikerer at dette kjøleapparatet er beregnet for bruk i omgivelsestemperaturer fra 16 °C til 32 °C.
 - «ST» indikerer at dette kjøleapparatet er beregnet for bruk i omgivelsestemperaturer fra 16 °C til 38 °C.
 - «T» indikerer at dette kjøleapparatet er beregnet for bruk i omgivelsestemperaturer fra 16 °C til 43 °C.

Elektrisk tilkobling

⚠ ADVARSEL! Risiko for brann og elektrisk støt.

⚠ ADVARSEL! Når apparatet plasseres, må det sikres av strømledningen ikke trækkes på eller skades.

⚠ ADVARSEL! Ikke bruk adaptere med flere stikkontakter eller skjøteledninger.

- Apparatet må jordes.
- Sørg for at parameterne på typeskiltet er kompatibel med den elektriske belastningen fra strømmettet.
- Bruk alltid en støtsikker stikkontakt som er installert på riktig måte.

- Sørg for at du ikke skader de elektriske delene (f.eks. støpsel, kabel og kompressor). Ta kontakt med et godkjent servicesenter eller en elektriker for å bytte de elektriske delene.
- Strømledningen må holdes under støpselet.
- Koble støpselet til kontakten når installeringen er fullført. Sørg for at du har tilgang til støpselet etter installeringen.
- Ikke dra i kabelen for å koble fra apparatet. Du skal alltid dra i støpselet.
- Kun Storbritannia og Irland:
Dette apparatet er utstyrt med et 13 A støpsel. Dersom det er nødvendig å bytte hovedsikringen, må det kun brukes en 13 A ASTA (BS 1362) sikring.

Bruk

⚠ ADVARSEL! Risiko for personskade, brannskader, elektrisk støt eller brann.



Rørene til kjølekretsen inneholder en liten mengde av det miljøvennlige, men brennbare kjølemediet R600a.

Det skader ikke ozonlaget og øker ikke drivhuseffekten. Hvis kjølemiddel renner ut, kan det skade øynene eller antennes. Ikke skade rørene.

- Overflaten på kompressoren kan bli varm under vanlig drift. Ikke berør den med hendene.
- Ikke endre spesifikasjonene for dette apparatet.
- Ikke plasser elektriske apparater (f.eks. ismaskiner) i apparatet, med mindre produsenten sier de er egnet.
- Hvis kretsen til kuldemediet blir skadet, må du sørge for at det ikke er åpne flammer eller brannkilder i rommet. Luft ut rommet.
- Ikke plasser varme gjenstander på apparatets plastdeler.
- Ikke oppbevar brannfarlig gass eller væske i apparatet.
- Ikke legg brannfarlige produkter eller gjenstander som er dynket med lett antennelige produkter i, i nærheten av eller på apparatet.
- Ikke ta på kompressoren eller kondensatoren. De er varme.
- Følg oppbevaringsinstruksjonene på emballasjen til maten.

Første bruk

Kople apparatet til strømforsyningen. De ideelle matlagringstemperaturene er allerede fabrikkinnstilt (mellomliggende).

Viktig!

Dette apparatet selges i Frankrike. I samsvar med forskriftene som gjelder for dette landet, må det leveres med en spesiell enhet (se figuren) som viser den kaldeste sonen i det nederste rommet i kjøleskapet.

Indre belysning

⚠ ADVARSEL! Risiko for elektrisk støt.

- Pæren som brukes inne i apparatet er spesielt utviklet for husholdningsapparater og er ikke egnet for generell rombelysning i hjemmet ((EU) 2019/2020).

Vedlikehold og rengjøring

⚠ ADVARSEL! Risiko for personskade eller skade på apparatet.

- Slå av apparatet, og koble støpselet fra kontakten før vedlikehold.
- Kjøleenheten til dette apparatet inneholder hydrokarboner. Vedlikehold og opplading av enheten kan bare utføres av en kvalifisert person.
- Gå over sluket på apparatet regelmessig. Rengjør sluket ved behov. Hvis sluket er tett, samler det seg smeltevann i bunnen av apparatet.

Service

- For å reparere apparatet, kontaktes et autorisert servicesenter oppgitt bakerst i denne manualen.
- Benytt kun originale reservedeler.

Avhending

⚠ ADVARSEL! Risiko for personskade eller kvelning.

- Koble apparatet fra ledningsnettet.
- Kutt hovedledningen og kast den.
- Ta av dørene for å hindre at barn og kjæledyr stenges inne i apparatet.
- Kjølekretsen og isolasjonsmaterialene i dette apparatet er osonvennlige.
- Isoleringssskummet inneholder lett antennelig gass. Ta kontakt med kommunen for å få informasjon om hvordan du går frem for å kaste apparatet.
- Du må ikke skade delen av kjøleenheten som er i nærheten av varmeveksleren.

Produsenten fraskriver seg ethvert ansvar for skade på personer eller dyr eller skade på eiendom dersom rådene og forholdsreglene ovenfor ikke overholdes.

Merk: Etter å ha blitt slått på, trenger apparatet 4–5 timer for å oppnå riktig temperatur for å lagre et typisk matvolum.

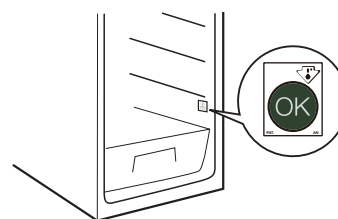

Produktbeskrivelse

Produktoversikt

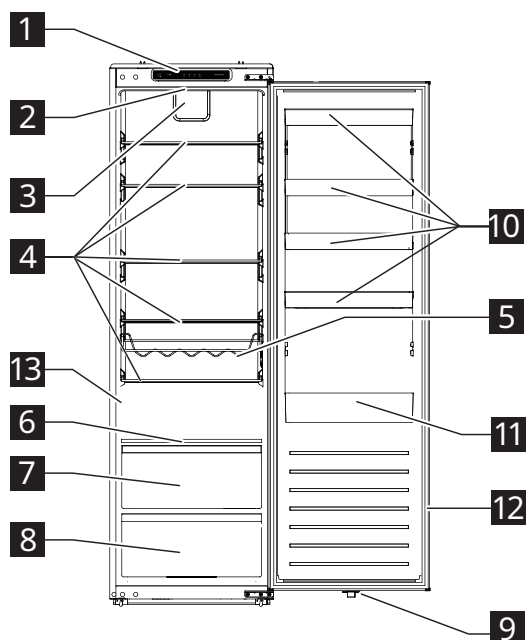

- 1** Kontrollpanel
- 2** LED-lys
- 3** Vifte
- 4** Glasshyller
- 5** Flaskestativ
- 6** Fuktighetskontrollhylle
- 7** Skuff for kjøleskuffer
- 8** Grønnsaksskuff
- 9** LED-lysbryter
- 10** Dørhyller
- 11** Dørbalkong for store flasker
- 12** Dørpakning
- 13** Strømetikett

Tilbehør

Dreneringsfilter



1x

Drift

Kontrollpanel

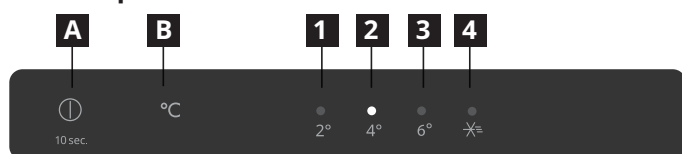

- A** Strømknapp
- B** Temperaturinnstillingsknapp
- 1** 2 °C-indikator
- 2** 4 °C-indikator
- 3** 6 °C-indikator
- 4** Superkjølefunksjonsindikator

Merk: Ikke bruk skarpe gjenstander til å betjene kontrollpanelet. De kan ripe opp eller skade kontrollpanelet.

Slå på apparatet

Når du kobler støpselet til en stikkontakt, slår apparatet seg på og begynner å fungere.

Skjerm

- Etter at du har koblet til apparatet, høres et ring og alle indikatorene lyser i 3 sekunder. Deretter slås alle indikatorer av bortsett fra 4 °C-indikatoren (**2**) og kompressoren begynner å gå.
- I tilfelle feil med temperatursensoren blinker de tilsvarende indikatorene.

Indikatorstatus	Feil
2 °C- og 4 °C-indikatorene (1 og 2) blinker.	Kjøleskapstemperatursensorfeil
Indikatorene for 2 °C og superkjølemodus (1 og 4) blinker.	Feil på sensor for omgivelsestemperatur
2 °C- og 6 °C-indikatorene (1 og 3) blinker.	Temperatursensorfeil ved kjøleskapavriming
Indikatorene for 4 °C og superkjølemodus (2 og 4) blinker.	Kommunikasjonsfeil

Merk: Ring servicesenteret dersom det er en feil som blinker.

Angi temperaturen

Anbefalt temperatur: +4 °C (fabrikkinnstilling)

- Du kan angi temperaturen i kjølerommet via kontrollpanelet.
- Når apparatet kobles til for første gang, setter det temperaturen til 4 °C. Når du kobler til eller slår på apparatet igjen, stiller det temperaturen til den sist innstilte temperaturen.

For å stille inn temperaturen, trykker du på temperaturinnstillingsknappen **B** én eller flere ganger til indikatoren for ønsket innstilt temperatur blinker. Indikatoren lyser konstant etter 5 sekunder, og apparatet fungerer i henhold til den nye innstilte temperaturen om 15 sekunder.

Merk: Ved strømbrudd i løpet av de første 30 minuttene, går den tilbake til forrige innstilling.

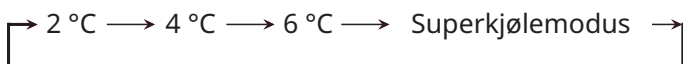

Tips:

- Jo lavere innstilt temperatur, desto lenger kan du trygt oppbevare maten og desto mer strøm bruker apparatet.
- Jo høyere innstilt temperatur, desto raskere forringes maten din og desto mindre strøm bruker apparatet.

Superkjølemodus

Merk: Superkjølingsfunksjonen er spesielt utviklet for rask nedkjøling av mat som nylig er plassert i kjøleskapet. Hvis du har en betydelig mengde varm mat, for eksempel direkte etter innkjøp, anbefales det å aktivere superkjølingsfunksjonen. Da sikres rask avkjøling av produktene og temperaturøkningen reduseres, noe som effektivt forlenger bevaringen av alle de andre matvarene.

- For å sette apparatet i superkjølemodus, trykker du på temperaturinnstillingsknappen **B** en eller flere ganger til superkjølemodusindikatoren lyser. Apparatet går inn i superkjølemodus på 15 sekunder.
- Apparatet går automatisk ut av superkjølemodus etter 6 timer. For å avslutte modusen tidligere, trykker du på temperaturinnstillingsknappen **B**.

Alarm for åpen dør

- Hvis kjøleskapsdøren holdes åpen i mer enn 120 sekunder, går døråpningsalarmen av.
- For å stoppe alarmen, lukker du den åpne døren eller trykker på knappen **A**.

Slå av apparatet

- For å slå av apparatet, trykker du på og holder inne strømknappen **A** i 10 sekunder. Alle indikatorer slås av og apparatet slutter å fungere etter 15 sekunder.
- For å slå apparatet på igjen, trykker du på og holder inne strømknappen **A** i 10 sekunder. Apparatet gjenopptar driften.
- For å koble apparatet fra strømkilden, kobles støpselet ut fra strømuttaket.

Flaskestativ

- Plasser lukkede flasker horisontalt på stativet.
- Bruk stativet kun til å oppbevare flaskedrikker.
- Dette stativet kan tas ut av kjøleskapet for rengjøring eller hvis det ikke er nødvendig.

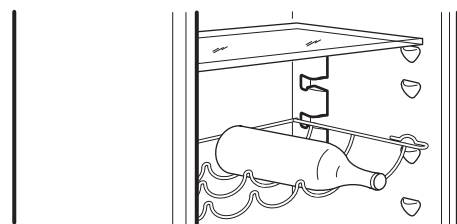

Hint og tips

Tips for nedkjøling av fersk mat

- Dekk til eller pakk inn maten, spesielt dersom den har sterk smak.
- Plasser maten slik at luft kan sirkulere rundt den.
- For best resultat, må det være nok rom i kjøleskapsdelen til at luft kan sirkulere rundt innpakningene. Sørg også for at det er tilstrekkelig med plass foran i kjøleskapet slik at døren lukkes ordentlig.
- Ikke oppbevar varm mat eller fordampende væsker i kjøleskapet.
- Kjøtt (alle typer): pakkes i en egnet innpakning og plasseres på glasshyllen over grønnsaksskuffen. Oppbevar kjøtt maksimalt 1–2 dager.
- Kokt mat og kalde retter: dekk til og plasser på ønsket hylle.
- Frukt og grønnsaker: rengjør nøye og plasser i grønnsaksskuffen. Bananer, tomater, løk og hvitløk skal kun oppbevares innpakket i kjøleskapet.
- Smør og ost: plasseres i spesielle lufttette beholdere, eller pakkes inn i aluminiumsfolie eller en polyetylenposer for å unngå så mye luft som mulig.
- Flasker: lukkes med kork og plasseres i dørbalkongene.

Tips for å spare energi

- Installer apparatet i et tørt, godt ventilert rom langt unna varmekilder (f.eks. radiator, komfyr osv.) og på et sted som ikke er direkte eksponert for solen. Bruk hvis nødvendig en isolasjonsplate.
- Følg installasjonsinstruksjonene for å garantere tilstrekkelig ventilasjon.

- Utilstrekkelig ventilasjon på baksiden av produktet øker energiforbruket og reduserer kjøleeffektiviteten.
- De innvendige temperaturene i apparatet kan påvirkes av omgivelsestemperaturen, hyppigheten av døråpning, samt plasseringen av apparatet. Temperaturinnstillingen bør hensynta disse faktorene.
- La varm mat og drikke avkjøles før du setter inn apparatet.
- Ikke blokker viften (hvis tilgjengelig) med matvarer.
- Etter å ha plassert eller fjernet mat, sørger du for å lukke døren ordentlig.
- Reduser døråpningstiden til et minimum.
- Når du skal tine frossen mat, plasseres den i kjøleskapet. Den lave temperaturen på de frosne produktene avkjøler maten i kjøleskapet.
- Plasseringen av hyllene i kjøleskapet har ingen innvirkning på effektiv energibruk. Mat bør plasseres i hyllene på en slik måte at luftsirkulasjonen sikres (mat skal ikke berøre hverandre og avstanden mellom mat og bakvegg skal holdes).
- Skadede pakninger må byttes så snart som mulig.

Hvordan lagre vin etter åpning

- Bytt korken eller bruk en vinpropp, plasser deretter flasken vertikalt i kjøleskapet. Du kan også bruke et vakuumstoppersett, som fjerner oksygen fra flasken for å forsegle smaker og holde vinen frisk.
- Vinen bør vare fra 2 til 5 dager, avhengig av sorten. Vin som står i kjøleskapet for lenge kan resultere i matte smaker, brunaktig farge eller eddiksmak og dufter.

Rengjøring og vedlikehold

Generelle tips

- Rengjør apparatet regelmessig med en klut og en løsning bestående av varmt vann og nøytralt vaskemiddel, spesielt utviklet for kjøleskapsinteriør. Ikke bruk slipende rengjøringsmidler eller verktøy.
- For å sikre riktig drenering av tinevann, brukes dreneringsfilteret fra monteringsposen regelmessig for å rengjøre tinevannsavløpet. Dette uttaket er plassert på bakveggen av kjølerommet (se fig. 1). Sørg alltid for at avløpsfilteret er satt inn i avløpsutløpet for å unngå blokkeringer forårsaket av smuss.
- Før du utfører service eller rengjøring av apparatet, må du koble det fra strømmettet eller koble fra strømforsyningen.

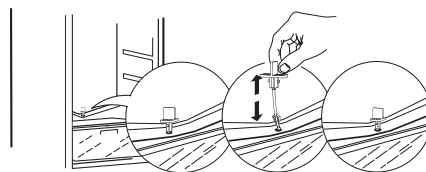

Fig. 1

Avrime kjøleskapsdelen

Matfuktighet som fordampes inne i kjøleskapet eller inntrengning av luftfuktighet i kjøledelen ved daglig bruk, kan føre til frostdannelse i kjøledelen. I slike tilfeller kan manuell heving av temperaturinnstillingen til kjøleskapet lette automatisk avriming.

Dannelsen av vanndråper på den bakveggen i kjøledelen indikerer at den automatiske avrimingen er i gang.

Tinevannet renner automatisk inn i et avløp og deretter inn i en beholder der det fordampes.

FORSIKTIG! Kjøleskapstilbehøret skal ikke settes i oppvaskmaskin.

Rengjør dørpakningen

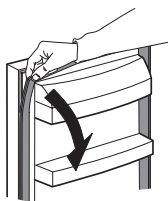

- Dørpakningen kan fjernes for rengjøringsformål.
- Tørk eller vask dørpakningen med rent vann og tørk grundig med en klut. Deretter installerer du den riktig på nytt.
- Hold dørpakningen fri for olje og fett.
- Ikke brett pakningen.

Hvis du ikke bruker apparatet over en lengre periode

1. Slå av apparatet.
2. Koble apparatet fra strømforsyningen.
3. Ta ut alle matvarer.
4. Avrime og rengjør apparatet.
5. La dørene åpne akkurat nok til at luften kan sirkulere inne i rommene. Dette forhindrer dannelse av mugg og ubehagelig lukt.

I tilfelle strømbrudd

- Legg merke til når strømbrudd starter og slutter. Dette hjelper deg med å finne ut hvor lenge kjøleskapet har vært uten strøm.
- Hold dørene til apparatet lukket. Dette gjør at maten holder seg kald så lenge som mulig.

Bytte belysningen

Apparatet er utstyrt med en LED for indre belysning. Kun en autorisert tekniker tillates å bytte lysenheten. Kontakt ditt autoriserte servicesenter. For raskere service, henvises det alltid til oversikten med autorisert servicesenter oppgitt bakerst i denne manualen. Ring til det aktuelle telefonnummeret.

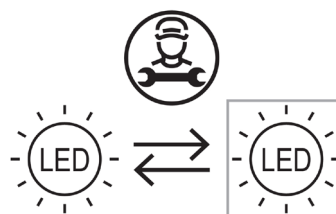

Feilsøking

Problem	Mulige årsaker	Løsninger
Kontrollpanelet er slått av og/eller apparatet fungerer ikke.	Det kan være et problem med strømforsyningen til apparatet.	Sørg for at: <ul style="list-style-type: none"> • Det ikke er strømbrudd. • Strømstøpset er riktig satt inn i stikkkontakten og den topoledede strømbryteren, hvis den finnes, er satt til riktig posisjon (på). • Beskyttelsesanordningene for det elektriske husholdningssystemet er i god stand. • Strømforsyningskabelen er ikke skadet. • Slå på apparatet med strømknappen.
Innvendig lys fungerer ikke.	<ul style="list-style-type: none"> • Lyset er ødelagt. • Feil på en komponent 	Se «Bytte lampe»
Temperaturen inne i rommene er ikke lav nok.	Det kan være ulike årsaker (se løsningene i neste kolonne).	Sørg for at: <ul style="list-style-type: none"> • Dørene er ordentlig lukket. • Apparatet ikke er installert i nærheten av en varmekilde. • Temperaturen er riktig innstilt. • Luftsirkulasjonen inne i apparatet er ikke hindret på noen måte (se installasjonsinstruksjonene).
Vann samler seg i bunnen av kjøledelen.	Tappehullet for smeltevann er blokkert.	Rengjør tinevannsavløpet (se «Rengjøring og vedlikehold»)
Frontkanten av kjøleskapet ved siden av forseglingen er varm.	Dette er ikke et problem. Det forhindrer at det dannes kondens.	Ingen løsning er nødvendig.

Problem	Mulige årsaker	Løsninger
Temperaturen i delen er for lav.	<ul style="list-style-type: none"> Angitt temperatur er for lav. Kjøleskapstemperatursensoren har funksjonsfeil. 	<ul style="list-style-type: none"> Hvis maten i delen ikke er frosset, angis en høyere temperatur. Kontakt et autorisert servicesenter hvis noe eller all mat i delen har blitt frosset.
En eller flere indikatorer på kontrollpanelet blinker kontinuerlig.	Se «skjerm» i operasjonsseksjonen.	Kontakt et autorisert servicesenter.

Normale lyder

Det er normalt at kjølesystemet produserer noen lyder, som gurgling og susing.

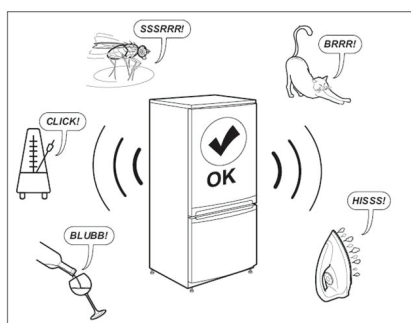

ⓘ Varenummeret og serienummeret vises på typeskiltet, på indre venstre side av apparatet.

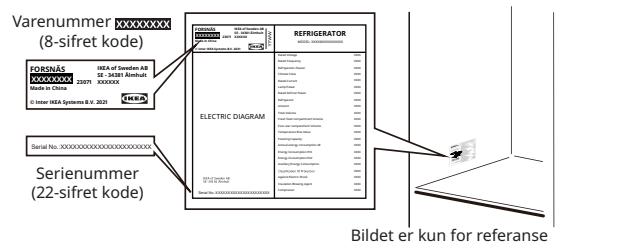

Før kontakt med ettersalgsservice:

Start apparatet på nytt for å se om feilen er utbedret.

Hvis den vedvarer, slår du av apparatet igjen og gjentar operasjonen etter en time.

Hvis apparatet fortsatt ikke fungerer som det skal etter å ha utført kontrollene som er oppført i feilsøkingsveiledningen og apparatet er slått på igjen, kontakter du kundeservice og forklarer problemet tydelig. Spesifiser:

- problemets natur
- kjøpsdatoen
- apparatets modell og serienummer

Tekniske data

Produktkategori	
Produkttype	Kjøleskap
Installasjonstype	Innebygget
Produktmål	
Høyde	1785 mm
Bredde	540 mm
Dybde	550 mm
Nettovolum	
Kjøleskap	310,0 L
Avisingssystem	
Kjøleskap	Manuelt
Andre spesifikasjoner	
Strømforbruk	91 kWh/år
Støynivå	35 dB(A), klasse B
Energiklasse	D
Nominell spenning	220 - 240 V~
Nominell frekvens	50 Hz
Lyskilde i energieffektivitetsklasse	F

Merk: Informasjonen om produktet i produkt databasen er tilgjengelig ved å skanne QR-koden på EPREL-etiketten.

Miljøinformasjon

1. Emballasje ♻️

Resirkulerbare materialer er merket med symbolet ♻️. Avhende emballasjen i aktuelle resirkuleringsbeholdere.

Hold emballasjematerialet (plastposer, polystyrendeler osv.) utilgjengelig for barn, siden de er en potensiell kilde til fare.

2. Kassering/avhending

Apparatet er produsert av resirkulerbart materiale. Dette apparatet er merket i samsvar med det europeiske direktivet 2002/96/EC om avfall av elektrisk og elektronisk utstyr (WEEE). Ved å sikre riktig avhending av dette apparatet, kan du bidra til å forhindre potensielt negative konsekvenser for miljøet og helsen til personer.

Symbolet  på apparatet eller på de medfølgende

dokumentene, indikerer at dette apparatet ikke skal behandles som husholdningsavfall, men at det må leveres til et spesielt innsamlingscenter for resirkulering av elektrisk og elektronisk utstyr. Når du kasserer apparatet, må det gjøres ubrukelig ved å kutte av strømledningen og fjerne dører og hyller slik at barn ikke enkelt kan klatre inn og bli fanget.

Kasser apparatet i samsvar med lokale forskrifter for avfallshåndtering. Ta det til et spesielt innsamlingscenter; ikke la apparatet stå uten tilsyn selv i noen dager, siden det er en potensiell kilde til fare for barn.

For ytterligere informasjon om behandling, gjenvinning og resirkulering av dette produktet, kontakter du din lokale etat, innsamlingsstjenesten for husholdningsavfall eller butikken der du kjøpte apparatet.

Samsvarserklæring

- Dette apparatet er laget for konservering av matvarer og er produsert i samsvar med forordning (EC) nr. 1935/2004.



- Dette apparatet har blitt utformet, produsert og markedsført i samsvar med:
 - sikkerhetsmålene for «Lavspennings»-direktivet 2014/35/EU (som erstatter 2006/95/CE og påfølgende endringer);
 - beskyttelseskravene i direktiv «EMC» 2014/30/EU.
- Dette apparatet har blitt utformet, produsert og markedsført i samsvar med:
 - Forskrifter for elektromagnetisk kompatibilitet 2016
 - Forskrifter for elektrisk utstyr (sikkerhet) 2016



IKEA-GARANTI

Hvor lenge er IKEA-garantien gyldig?

Denne garantien er gyldig i fem (5) år fra den opprinnelige datoen produktet ble kjøpt fra IKEA. Hvis apparatet heter LAGAN gjelder garantien i to (2) år. Den opprinnelige kvitteringen kreves som kjøpsbevis. Hvis det utføres servicearbeid under garantien, forlenger ikke dette apparatets garantiperiode.

Hvilke hvitevarer dekkes ikke av IKEAs fem (5) års garanti?

Utvalget av hvitevarer med navnet LAGAN og alle hvitevarer kjøpt i IKEA før 1. august 2007.

Hvem skal utføre servicen?

IKEAs servicetilbyder vil levere servicen gjennom sin egen servicedrift, eller gjennom nettverket til en autorisert servicepartner.

Hva dekker denne garantien?

Garantien dekker feil på apparatet som stammer fra produksjonsfeil eller materialfeil som fantes i produktet den datoen det ble kjøpt fra IKEA. Denne garantien gjelder kun for privat bruk. Unntakene beskrives under "Hva dekkes ikke av denne garantien?" I garantiperioden vil kostnadene for å løse problemet, altså reparasjoner, deler, arbeid og reise, så lenge apparatet kan repareres uten uvanlige utgifter. Under disse forholdene gjelder EUS regler (nr. 99/44/EG) og de relevante, lokale lovene og forskriftene. Delene som skiftes ut tilfaller IKEA.

Hva gjør IKEA for å løse problemet?

IKEAs servicetilbyder vil undersøke produktet og etter eget skjønn avgjøre hvorvidt det dekkes av denne garantien. Dersom det vurderes å dekkes, vil IKEAs servicetilbyder eller deres autoriserte servicepartner etter eget skjønn enten reparere det defekte produktet, eller bytte det med et likt eller tilsvarende produkt.

Hva dekkes ikke av denne garantien?

- Normal bruksslitasje.
- Forsettlige skader eller skader forårsaket av skjødesløshet, skader grunnet manglende overholdelse av bruksinstruksjonene, feil montering eller tilkobling av feil spenning, skader fra kjemiske eller elektrokjemiske reaksjoner, rust, eller korrodering, vannskader, inkludert, men ikke begrenset til skader forårsaket av for høyt kalkinnhold i vannforsyningen, og skader forårsaket av unormale forhold i omgivelsene.
- Forbruksdeler, inkludert batterier og lamper.
- Funksjonsfrie og dekorative deler som ikke påvirker normal bruk av apparatet, inkludert skraper og eventuelle fargeforskjeller.
- Tilfeldige skader forårsaket av fremmedlegemer eller kjemiske substanser, rengjøring av og fjerning av blokkeringer fra filtre, avløpssystemer og såpeskuffer.
- Skade på følgende deler: keramisk glass, tilbehør, servise- og bestikk-kurver, tilførsels- og avløpsrør, pakninger, lamper og lampedeksler, display, knotter, innfatninger og deler av innfatninger. Med mindre det kan bevises at slike skader skyldes produksjonsfeil.
- Tilfeller hvor ingen feil finnes ved besøk av en tekniker.
- Reparasjoner som ikke er utført av autoriserte serviceleverandører og/eller en autorisert servicepartner eller dersom det ikke er blitt brukt originale deler.
- Reparasjoner som forårsakes av montering som er feil eller ikke utføres i samsvar med spesifikasjonene.
- Bruk av apparatet utenfor hjemmet, altså profesjonell bruk.
- Transportskader. Hvis kunden transporterer apparatet hjem til seg eller til en annen adresse, er IKEA ikke ansvarlig for skader som oppstår under transporten. Men hvis IKEA leverer produktet til kundens leveringsadresse, dekker IKEA skader på produktet som oppstår under denne transporten.
- Kostnaden for å utføre den opprinnelige monteringen av IKEA-produktet. Men hvis en IKEA-utnevnt serviceleverandør eller autorisert servicepartner reparerer eller erstatter apparatet underlagt vilkårene i denne garantien, vil den utnevnte serviceleverandøren eller autoriserte servicepartneren montere det reparerte apparatet eller erstatningen ved behov.

Disse begrensningene gjelder ikke for feilfritt arbeid utført av en kvalifisert spesialist som benytter våre originale deler for å tilpasse apparatet til de tekniske sikkerhetsspesifikasjonene i et annet EU-land.

Bruk av nasjonale lover

IKEA-garantien gir deg spesifikke juridiske rettigheter. Disse oppfyller eller overskrider alle lokale juridiske krav. Men disse forholdene påvirker på ingen måte forbrukerens rettigheter som disse er beskrevet i lokale lover.

Gyldighetsområde

For apparater som er kjøpt i ett EU-land og fraktet til et annet EU-land, blir tjenestene utført innenfor rammeverket til garantiforholdene som er normale for det nye landet.

Det eksisterer kun en forpliktelse til å utføre garantirelaterte tjenester hvis apparatet oppfyller kravene til og er montert i samsvar med:

- de tekniske kravene i landet der garantikravet fremmes;
- monteringsinstruksjonene og sikkerhetsinformasjonen i brukermanualen.

Dedikert ettersalgsservice for IKEA-apparater

Ikke nøl med å kontakte IKEAs tilbyder av ettersalgsservice for å:

- fremme en forespørsel om garantiservice;
- be om avklaringer ved installasjon av IKEA-apparatet i et IKEA-kjøkken;
- be om avklaring om funksjonene til IKEA-apparater.

For at vi skal kunne gi best mulig hjelp, må du lese monteringsinstruksjonene og brukerveiledningen før du kontakter oss.

Slik når du oss hvis du trenger service



Du finner telefonnumrene til IKEA-utpekte ettersalgsserviceleverandører på slutten av denne manualen.

i For å gi deg en raskest mulig service, anbefaler vi at du benytter de aktuelle telefonnummerne angitt på slutten av denne manualen. Henvis alltid til nummerne oppført i manualen til det aktuelle apparatet som du trenger assistanse til. Husk å oppgi det 8-sifrede artikkelnummeret og det 22-sifrede serienummeret som vises på apparatets typeskilt.

i **TA VARE PÅ KVITTERINGEN!**
Den er bevis på kjøpet ditt og du trenger den for at garantien skal gjelde. Kvitteringen inneholder også IKEA-navnet og -varenummeret (8 sifret kode) for alle apparatene du har kjøpt.

Trenger du ekstra hjelp?

Hvis du har spørsmål som ikke er knyttet til ettersalg av apparatene, kan du kontakte nærmeste IKEA-kundesenter. Vi anbefaler at du leser dokumentasjonen for apparatet nøye for du kontakter oss.

Informasjon om reservedeler

- Følgende reservedeler: termostater, temperatursensorer, trykte kretskort og lyskilder, vil være tilgjengelig for profesjonelle reparatører i en minimumsperiode på syv år, etter den siste enheten av modellen har kommet på markedet.
- Følgende reservedeler: dørhåndtak, dørhengsler, skuffer og kurver vil være tilgjengelig for profesjonelle reparatører og sluttbrukere i en minimumsperiode på syv år, og dørpakninger i en minimumsperiode på ti år, etter den siste enheten av modellen har kommet på markedet.

Reservedelene er tilgjengelig fra:

www.ikea.com

Sisällysluettelo

Turvallisuustiedot	77	Puhdistus ja huolto	82
Turvallisuusohjeet	78	Vianmääritys	83
Ensimmäinen käyttökerta	79	Tekniset tiedot	84
Tuotteen kuvaus	80	Ympäristönsuojelu	85
Käyttö	80	IKEA-TAKUU	85
Vinkkejä	81		

Turvallisuustiedot

Lue mukana toimitetut ohjeet ennen laitteen asennusta ja käyttöä. Valmistaja ei ota vastuuta henkilö- tai omaisuusvahingoista, jotka aiheutuvat laitteen virheellisestä asennuksesta tai käytöstä. Pidä aina ohjeet laitteen mukana tulevia tarpeita varten.

Lasten ja muiden apua tarvitsevien henkilöiden turvallisuus



VAROITUS: Palovaara/ Syttyvät materiaalit

- Yli 8-vuotiaat lapset ja henkilöt, joiden fyysiset, henkiset ja aistinvaraiset ominaisuudet ovat heikentyneet, tai joilla ei ole riittävää kokemusta tai tietoa, saavat käyttää tätä laitetta, jos heitä valvotaan tai heille on annettu ohjeet laitteen turvallisesta käytöstä, ja he ymmärtävät käyttöön liittyvät vaarat. Lapset eivät saa leikkiä laitteella.
- Lapset eivät saa puhdistaa eivätkä huoltaa kylmälaitetta ilman valvontaa. Lapsia on valvottava, jotta he eivät leiki laitteella. 3–8-vuotiaat lapset saavat täyttää ja purkaa kylmälaitteita.
- Hyvin pienet lapset (0-3 vuotta) tulee pitää poissa laitteesta.
- Pienet lapset (3-8 vuotta) tulee pitää poissa laitteesta, ellei heitä valvota jatkuvasti.
- Kaikki pakkaukset tulee pitää poissa lasten ulottuvilta ja hävittää asianmukaisesti.

Yleinen turvallisuus

- Tämä laite on tarkoitettu käytettäväksi kotona tai vastaavissa paikoissa, kuten:
 - henkilöstökeittiöissä kaupoissa, toimistoissa ja muissa työympäristöissä;

- maataloilla ja asiakaskäyttöön hotelleissa, motelleissa ja muissa;
- aamiaismajoitusta tarjoavissa tiloissa;
- catering ja vastaavat ei-kaupalliset sovellukset.
- **VAROITUS:** Pidä tuuletusaukot laitteen kotelossa tai kalustekaapissa vapaina.
- **VAROITUS:** Älä käytä mekaanisia laitteita tai muita keinoja sulatusprosessin nopeuttamiseen, ellei valmistaja ole suositellut niitä.
- **VAROITUS:** Älä vaurioita jäähdytyspiiriä.
- **VAROITUS:** Älä käytä sähkölaitteita laitteen elintarvikkeiden säilytyslaatikoissa, elleivät ne ole valmistajan suosittelemaa tyyppiä.
- **VAROITUS:** Älä puhdistaa laitetta vesisuihkulla tai höyryllä.
- **VAROITUS:** Puhdistaa laite kostealla pehmeällä liinalla. Käytä vain neutraaleja puhdistusaineita. Älä käytä hankaavia tuotteita tai puhdistusliinoja, liuotainaineita tai metalliesineitä.
- **VAROITUS:** Älä säilytä kylmälaitteessa räjähtäviä aineita, kuten aerosolipulloja, joiden ponneaine on herkästi syttyvää.
- **VAROITUS:** Jos virtajohto vaurioituu, valmistajan tai sen valtuuttaman huoltopalvelun tai vastaavan pätevän henkilön on vaihdettava se vaaran välttämiseksi.
- **VAROITUS:** Kun asennat laitetta, varmista, ettei virtajohto jää puristuksiin tai vaurioitu.

- **VAROITUS:** Älä sijoita laitteen taakse useita kannettavia pistorasioita tai kannettavia virtalähteitä.
- Oven pitäminen auki pidempiä aikoja voi aiheuttaa lämpötilan merkittävän nousun laitteen osastoissa.
- Puhdista säännöllisesti ruoan kanssa kosketuksiin joutuvat pinnat ja tyhjennysjärjestelmät, joihin pääsee käsiksi.
- Puhdista vesisäiliöt, jos niitä ei ole käytetty 48 tuntiin; huuhtelee vesijärjestelmä, joka on liitetty vesihuoltoon, jos vettä ei ole valutettu 5 päivän aikana.
- Säilytä raakaa lihaa ja kalaa sopivissa astioissa jääkaapissa, jotta ne eivät pääse kosketuksiin muiden ruokien kanssa, eikä niistä voi tippua nestettä muiden ruokien päälle.
- Jos kylmälaite on pidemmän aikaa tyhjänä, kytke se pois päältä, sulata, puhdista ja kuivaa se, ja jätä ovi auki, jotta laitteeseen ei pääse muodostumaan hometta.
- Tämä kylmälaite ei sovellu elintarvikkeiden pakastamiseen.
- Kahden tähden pakastelokerot soveltuvat esipakastetun ruoan säilyttämiseen, jäätelön ja jääkuutioiden tekemiseen ja säilyttämiseen.
- Yhden, kahden tai kolmen tähden lokerot eivät sovellu tuoreen ruoan pakastamiseen.
- **VAROITUS:** Laitteen epävakaudesta johtuvan vaaran välttämiseksi se on kiinnitettävä ohjeiden mukaisesti.

Turvallisuusohjeet

Asennus

- Laitteen käsittely ja asennus edellyttää kahta tai useampaa henkilöä.
- Asennus ja huolto, mukaan luettuna virtajohton vaihtaminen, on annettava valmistajan tai ammattitaitoisen teknikon tehtäväksi valmistajan ohjeiden ja voimassa olevien paikallisten turvallisuusmääräysten mukaisesti. Vaaran välttämiseksi älä korjaa tai vaihda mitään laitteen osaa, mukaan lukien virtajohto, ellei käyttöohjeessa ole nimenomaisesti mainittu.
- Poista kaikki pakkausosat.
- Älä asenna tai käytä vaurioitunutta laitetta.
- Noudata koneen mukana toimitettuja ohjeita.
- Siirrä laitetta aina varoen, sillä se on raskas. Käytä aina suojakäsineitä ja suojaavia jalkineita.
- Lattian vaurioitumista (esim. parketti) on varottava laitetta siirrettäessä.
- Varmista, että laite ei ole lämmönlähteen läheisyydessä.
- Asenna laite ja aseta vaakasuoraan lattialle, joka on riittävän vahva kestämään sen painon ja sen kokoon ja käyttöön sopivaan paikkaan.
- Varmista, että ilma kiertää kylmälaitteen ympärillä.
- Odota vähintään 4 tuntia ennen laitteen kytkemistä sähköverkkoon ensimmäisen asennuksen tai oven avautumissuunnan vaihtamisen jälkeen. Näin öljy pääsee virtaamaan takaisin kompressoriin.
- Irrota pistoke pistorasiasta aina ennen laitteen käsittelyä (esim. oven avautumissuunnan vaihtamista).
- Älä asenna kylmälaitetta paikkaan, johon osuu suora auringonvalo.

- Älä asenna tätä laitetta liian kosteisiin tai liian kylmiin tiloihin, kuten viinikellareihin.
- Asenna tämä laite paikkaan, jossa ympäristön lämpötila vastaa laitteen tyyppikilvessä ilmoitettua ilmastoluokkaa. Tämä varmistaa laitteen oikean toiminnan. Ilmastoluokkien selitys on seuraava:
 - "SN" ilmaisee, että tämä kylmälaite on tarkoitettu käytettäväksi ympäristön lämpötilassa 10–32°C.
 - "N" ilmaisee, että tämä kylmälaite on tarkoitettu käytettäväksi ympäristön lämpötilassa 16–32°C.
 - "ST" ilmaisee, että tämä kylmälaite on tarkoitettu käytettäväksi ympäristön lämpötilassa 16–38°C.
 - "T" ilmaisee, että tämä kylmälaite on tarkoitettu käytettäväksi ympäristön lämpötilassa 16–43°C.

Sähkökytkentä

- ⚠ **VAROITUS!** Tulipalon ja sähköiskun vaara.
- ⚠ **VAROITUS!** Kun asennat laitetta, varmista, ettei virtajohto jää puristuksiin tai vaurioidu.
- ⚠ **VAROITUS!** Älä käytä jakorasioita tai jatkojohtoja.
 - Sähkölaite on maadoitettava.
 - Varmista, että arvokilvessä olevat parametrit ovat verkkovirtalähteen sähköarvojen mukaisia.
 - Käytä aina oikein asennettua sähköiskunkestävää pistorasiaa.
 - Varmista, että sähkökomponentit (kuten verkkopistoke, virtajohto, kompressori) eivät vaurioidu. Sähkökomponenttien vaihtamiseksi ota yhteys valtuutettuun huoltopalveluun.

- Virtajohdon tulee pysyä verkkopistokkeen tason alla.
- Liitä verkkojohto pistorasiaan vasta sitten, kun asennus on tehty. Varmista, että pistorasiaan on esteetön pääsy asennuksen jälkeen.
- Älä kytke laitetta irti vetämällä virtajohdosta. Vedä aina verkkopistokkeesta.
- Vain Yhdistynyt kuningaskunta ja Irlanti: Laitte on varustettu 13 A:n virtapistokkeella. Jos pistokkeen sulakkeen vaihto on tarpeen, käytä vain 13 A:n ASTA (BS 1362) -sulaketta.

Käyttö

⚠ VAROITUS! Henkilövahinkojen, palovammojen, sähköiskujen tai tulipalon vaara.



Kylmäpiirin putket sisältävät pienen määrän ympäristöystävällistä mutta syttyvää kylmäainetta R600a. Se ei vahingoita otsonikerrosta eikä lisää kasvihuoneilmiötä. Jos kylmäaine vuotaa,

se voi vahingoittaa silmiäsi tai syttyä palamaan. Älä vahingoita putkia .

- Kompressorin pinta saattaa kuumentua tavallisessa käytössä. Älä koske siihen käsin.
- Älä muuta laitteen määrittämiä.
- Älä laita sähkölaitteita (esim. jäätelökoneita) laitteen sisään, ellei valmistaja ole sallinut sitä.
- Jos jäähdytyspiiri vaurioituu, varmista, että huoneessa ei ole avotulta tai syttymislähteitä. Tuuleta tila.
- Älä anna kuumien esineiden koskettaa kylmälaitteen muoviosia.
- Älä säilytä helposti syttyvää kaasua tai nestettä kylmälaitteessa.
- Älä aseta helposti syttyviä tuotteita tai helposti syttyvän aineen kastelemia tuotteita laitteen lähelle tai sen päälle.
- Älä kosketa kompressoria tai lauhdutinta. Ne ovat kuumia.
- Noudata elintarvikepakkauksessa olevia säilytysohjeita.

Sisävalo

⚠ VAROITUS! Sähköiskun vaara.

Ensimmäinen käyttökerta

Liitä laite pistorasiaan. Ihanteelliset elintarvikkeiden säilytyslämpötilat on säädetty valmiiksi tehtaalla (keskitasolle).

Tärkeää!

Tätä laitetta myydään Ranskassa. Tässä maassa voimassa olevien säännösten mukaisesti sen mukana on toimitettava erityislaite (katso kuva), joka asetetaan jääkaapin alempaan lokeroon ilmaisemaan sen kylmintä aluetta.

- Laitteessa käytetty polttimo on suunniteltu erityisesti kodinkoneisiin, eikä se sovellu kotitalouksien yleiseen huonevalaistukseen ((EU) 2019/2020).

Hoito ja puhdistus

⚠ VAROITUS! Vamman tai kylmälaitteen vaurion vaara.

- Ennen huoltoa sammuta kylmälaite ja irrota virtajohto pistorasiasta.
- Tämän laitteen jäähdytysyksikkö sisältää hiilivetyjä. Ainoastaan pätevä ammattilainen saa huoltaa yksikköä ja täyttää sen uudelleen.
- Tarkista säännöllisesti kylmälaitteen laskuputki ja tarvittaessa puhdista se. Jos laskuputki on tukossa, sulavesi kerääntyy kylmälaitteen pohjalle.

Huolto

- Jos laite vaatii korjausta, ota yhteys valtuutettuun huoltoliikkeeseen, jotka on lueteltu tämän käyttöoppaan lopussa.
- Käytä vain alkuperäisiä varaosia.

Hävitys

⚠ VAROITUS! Loukkaantumisen tai tukehtumisen riski.

- Irrota laite virransyötöstä.
- Leikkaa virtajohto irti ja hävitä se.
- Irrota ovi, jotta lapset tai lemmikit eivät jää kylmälaitteen sisään.
- Tämän laitteen jäähdytysputkistossa ja eristysmateriaaleissa ei ole otsonikerrokselle haitallisia aineita.
- Eristysvaahto sisältää syttyvää kaasua. Tiedustele paikalliselta viranomaiselta, miten laite tulee hävittää oikein.
- Älä vaurioita kylmälaitteen osaa, joka on lämmönvaihtimen lähellä.

Valmistaja kieltäytyy kaikesta vastuusta henkilö- tai eläinvahingoista tai omaisuusvahingoista, jos edellä mainittuja ohjeita ja varotoimenpiteitä ei noudateta.

Huomaa: Käynnistyksen jälkeen laite saavuttaa oikean lämpötilan tyyppillisen ruokamäärän säilyttämiseksi 4-5 tunnin kuluessa.

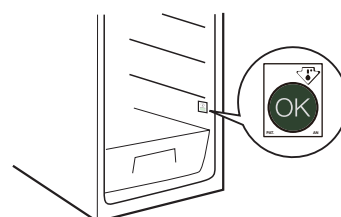

Tuotteen kuvaus

Tuotteen yleiskuvaus

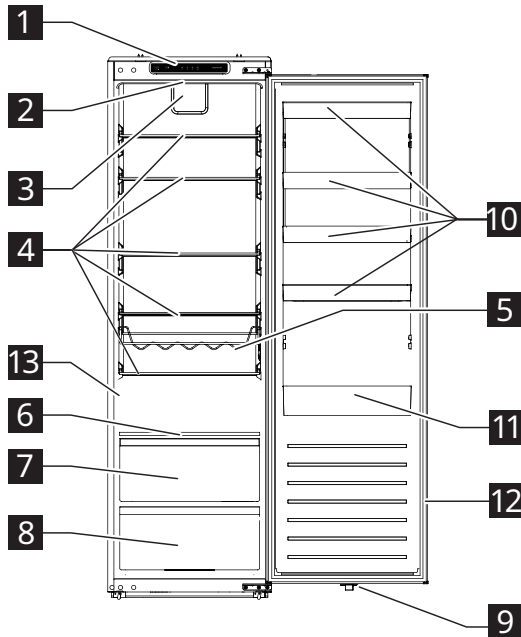

- 1** Käyttöpaneeli
- 2** LED-valo
- 3** Puhallin
- 4** Lasihyllyt
- 5** Pulloteline
- 6** Kosteudensäätöhyllä
- 7** Rapeampi vetolaatikko
- 8** Vihanneslaatikko
- 9** LED valokytin
- 10** Ovihyllyt
- 11** Ovihylly isoille pulloille
- 12** Oven tiiviste
- 13** Tyypikilpi

Lisävarusteet

Viemärin suodatin



1x

Käyttö

Käyttöpaneeli

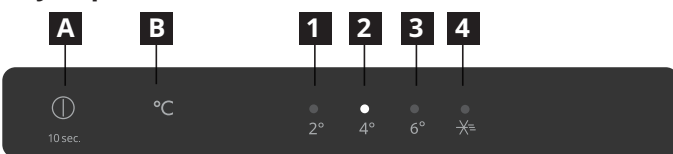

- A** Virtapainike
- B** Lämpötilan asetuspainike
- 1** 2°C ilmaisin
- 2** 4°C ilmaisin
- 3** 6°C ilmaisin
- 4** Superjäähdytystilan ilmaisin

Huomaa: Älä käytä mitään teräviä esineitä ohjauspaneelin käyttämiseen. Ne voivat naarmuttaa tai vahingoittaa ohjauspaneelia.

Päällekytkentä

Kun kytket virtajohdon pistorasiaan, laite käynnistyy ja alkaa toimia.

Näyttö

- Kun yhdistät laitteen, kuuluu rengas ja kaikki merkkivalot syttyvät 3 sekunnin ajaksi. Sitten kaikki merkkivalot sammuvat paitsi 4°C:n merkkivalo (**2**) ja kompressori alkaa käydä.
- Tiedossa olevan vian sattuessa vastaavat merkkivalot vilkkuvat.

Ilmaisimen tila	Vika
2°C:n ja 4°C:n merkkivalot (1 ja 2) vilkkuvat.	Jääkaapin lämpötila-anturin vika
2°C:n ja superjäähdytystilan merkkivalot (1 ja 4) vilkkuvat.	Ympäristön lämpötila-anturin vika
2°C:n ja 6°C:n merkkivalot (1 ja 3) vilkkuvat.	Lämpötila-anturin vika jääkaapin sulatuksessa
4°C:n ja superjäähdytystilan merkkivalot (2 ja 4) vilkkuvat.	Yhteyshäiriö

Huomaa: Jos vika vilkkuu, soita huoltoliikkeeseen.

Lämpötilan asetus

Suositteltu lämpötila +4°C (tehdasasetus)

- Ohjauspaneelin avulla voit asettaa jääkaappiosaston lämpötilan.
- Kun laite kytketään pistorasiaan ensimmäisen kerran, se asettaa lämpötilaksi 4°C. Kun kytket laitteen pistorasiaan tai käynnistät sen uudelleen, se asettaa lämpötilan viimeksi asetettuun lämpötilaan.

Aseta lämpötila painamalla lämpötilan asetuspainiketta **B** yhden tai useamman kerran, kunnes halutun asetetun lämpötilan merkkivalo vilkkuu. Merkkivalo palaa tasaisesti 5 sekunnissa ja laite toimii 15 sekunnissa uuden asetetun lämpötilan mukaan.

Huomaa: Jos virta katkeaa ensimmäisten 30 minuutin aikana, se palaa edelliseen asetukseen.

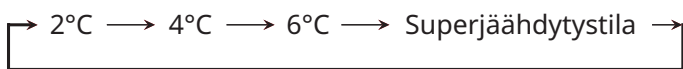

Vinkkejä:

- Mitä alhaisempi asetettu lämpötila, sitä pidempään voit säilyttää ruokasi turvallisesti ja sitä enemmän laite kuluttaa virtaa .
- Mitä korkeampi on asetettu lämpötila, sitä nopeammin säilytetty ruoka hajoaa ja sitä vähemmän laite kuluttaa virtaa .

Superjäähdytystila

Huomaa: Superjäähdytystoiminto on suunniteltu erityisesti jäähdyttämään jääkaappiosaan äskettäin asetetut elintarvikkeet nopeasti. Jos sinulla on huomattava määrä lämmintä ruokaa, esimerkiksi ruokaostosten jälkeen, on suositeltavaa aktivoida superjäähdytystoiminto. Näin varmistat tuotteiden nopean jäähtymisen ja vähennät lämpötilan nousua, mikä pidentää tehokkaasti kaikkien muiden sisällä olevien elintarvikkeiden säilyvyyttä.

Vinkkejä

Vinkkejä raakojen ruoka-aineiden jäähdyttämiseen

- Peitä tai kääri ruoka, etenkin jos siinä on vahva maku.
- Sijoita elintarvikkeet siten, että ilma pääsee kiertämään vapaasti niiden ympärillä.
- Parhaan suorituskyvyn saamiseksi jätä jääkaappiosastoon riittävästi vapaata tilaa, jotta ilma kiertää pakkausten ympärillä. Jätä riittävästi tilaa myös eteen, jotta ovi sulkeutuu tiiviisti.
- Älä säilytä lämmintä ruokaa tai haihtuvia nesteitä jääkaapissa.

- Aseta laite superviileätilaan painamalla lämpötilan asetuspainiketta **B** vähintään kerran, kunnes superviileätilan merkkivalo syttyy. Laite siirtyy superjäähdytystilaan 15 sekunnin kuluttua.
- Laite poistuu superviileästä tilasta automaattisesti 6 tunnin kuluttua. Voit poistua tästä tilasta aikaisin painamalla lämpötilan asetuspainiketta **B**.

Oven avaushälytys

- Jos jääkaapin ovi pysyy auki yli 120 sekuntia, oven auki -hälytys laukeaa.
- Voit lopettaa hälytyksen sulkemalla avoimen oven tai painamalla painiketta **A**.

Kytkeä pois päältä

- Sammuta laite painamalla virtapainiketta **A** ja pitämällä sitä painettuna 10 sekunnin ajan. Kaikki merkkivalot sammuvat ja laite lakkaa toimimasta 15 sekunnin kuluttua.
- Käynnistä laite uudelleen painamalla virtapainiketta **A** 10 sekunnin ajan. Laite jatkaa toimintaansa.
- Katkaise laitteen virta irrottamalla laitteen pistoke pistorasiasta.

Pulloteline

- Aseta suljetut pullot vaakasuoraan telineeseen.
- Käytä telineettä vain pullotettujen juomien säilyttämiseen.
- Tämä teline voidaan irrottaa jääkaapista puhdistusta varten tai kun sitä ei käytetä.

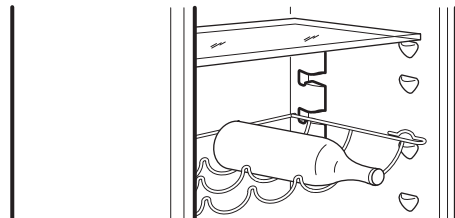

- Liha (kaikenlainen): laita sopivaan pakkaukseen ja aseta vihanneslaatikon päällä olevalle lasihyllylle. Säilytä lihaa korkeintaan 1–2 päivää.
- Kypsennetyt ruoat ja kylmät ruoat: suoja ja aseta mille tahansa hyllylle.
- Hedelmät ja vihannekset: puhdista huolella ja aseta vihanneslaatikkoon. Banaaneja, perunoita, sipulia ja valkosipulia ei saa säilyttää jääkaapissa ilman pakkausta.
- Voi ja juusto: aseta erityisiin ilmatiiviisiin rasioihin tai kääri alumiinifolioon tai polyeteenipusseihin mahdollisimman ilmatiiviisti.
- Pullot: sulje korkeilla ja aseta ovihyllyille.

Energiansäästövinkejä

- Asenna laite kuivaan, hyvin ilmastoituun tilaan, kauas lämmönlähteistä (lämpöpattereista, liesistä jne.) ja suojaan suoralta auringonvalolta. Käytä tarvittaessa eristelevyä.
- Noudata asennusohjeita riittävän ilmanvaihdon varmistamiseksi.
- Tuotteen takaosan puutteellinen ilmanvaihto lisää energiankulutusta ja heikentää jäähdytystehoa.
- Laitteen sisälämpötiloihin saattaa vaikuttaa myös ympäristön lämpötila, oven avaamistiheys sekä laitteen sijainti. Nämä tekijät olisi huomioitava säätäessäsi lämpötila-asetusta.
- Anna lämpimien ruokien ja juomien jäähtyä ennen niiden laittamista laitteeseen.
- Älä estä tuuletinta (jos sellainen on) elintarvikkeilla.
- Kun olet laittanut tai poistanut ruokaa, varmista, että suljet luukun kunnolla.
- Avaa ovea mahdollisimman vähän.
- Kun sulatat pakastettuja elintarvikkeita, laita ne jääkaappiin. Pakastettujen tuotteiden

alhainen lämpötila jäähdyttää jääkaapissa olevia elintarvikkeita.

- Jääkaapin hyllyjen sijoittelulla ei ole vaikutusta energiankulutukseen. Elintarvikkeet tulisi sijoittaa hyllyille siten, että ilma pääsee kiertämään (elintarvikkeet eivät saa koskettaa toisiaan, ja elintarvikkeiden ja takaseinän väliin on jätettävä rako).
- Vaurioituneet tiivisteet tulee vaihtaa mahdollisimman pian.

Kuinka säilyttää viiniä avaamisen jälkeen

- Laita korkki takaisin paikalleen tai käytä viinipullon sulkijaa ja laita pullo sitten pystyasentoon jääkaappiin. Voit myös käyttää tyhjiötulppaa, joka poistaa pullostasta hapen lukitukseen makuja ja pitääkseen viinisi tuoreena.
- Lajikkeesta riippuen viinisi säilyvyysaika on 2–5 päivää. Viinin jättäminen jääkaapissa liian pitkäksi ajaksi voi aiheuttaa himmeän maun, ruskehtavan sävyn tai etikkamaisen maun ja hajun.

Puhdistus ja huolto

Yleisiä vinkkejä

- Puhdista laite säännöllisesti liinalla ja liuoksella, jossa on lämmintä vettä ja neutraalia pesuainetta, joka on erityisesti suunniteltu jääkaapin sisätiloihin. Älä käytä hankaavia pesuaineita tai työkaluja.
- Varmistaaksesi sulatusveden asianmukaisen poistumisen käytä säännöllisesti, varustepussissa toimitettua viemärin suodatinta sulatusveden tyhjennysaukon puhdistamiseen. Tämä aukko sijaitsee jääkaappiosan takaseinässä (katso kuva 1). Pidä viemärin suodatin aina tyhjennysaukossa estääksesi liian aiheuttamat tukokset.
- Irrota pistoke pistorasiasta tai kytke laite irti sähköverkosta ennen laitteen huoltamista tai puhdistamista.

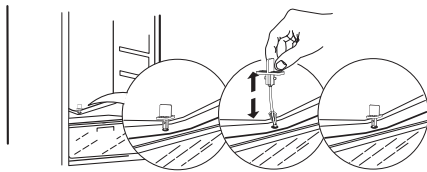

Kuva 1

Jääkaappiosan sulattaminen

Jääkaapin sisällä elintarvikkeista haihtuva kosteus tai ilmankosteuden pääsy jääkaappiosaan päivittäisen käytön aikana voivat johtaa huurteen muodostumiseen jääkaappiosassa. Tällaisissa tapauksissa jääkaapin lämpötila-asetuksen nostaminen manuaalisesti voi helpottaa automaattista sulatusta. Vesipisaroiden muodostuminen jääkaappiosaston takaseinään osoittaa, että automaattinen sulatus on käynnissä.

Sulatusvesi valuu automaattisesti viemäriin ja sitten säiliöön, jossa se haihtuu.

HUOMIO! Jääkaapin lisävarusteita ei saa laittaa astianpesukoneeseen.

Oven tiivisteiden puhdistus

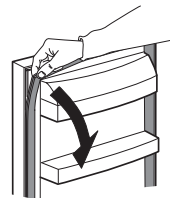

- Oven tiiviste voidaan irrottaa puhdistusta varten.
- Pyyhi tai pese oven tiiviste puhtaalla vedellä ja kuivaa huolellisesti liinalla. Asenna se sitten uudelleen oikein.
- Pidä oven tiiviste puhtana öljystä ja rasvasta.
- Älä taita tiivistettä.

Jos et käytä laitetta pitkään aikaan

1. Kytke laite pois päältä.
2. Irrota laite virransyötöstä.
3. Ota kaikki ruoat pois.
4. Sulata ja puhdista laite.
5. Jätä ovet auki juuri sen verran, että ilma pääsee kiertämään osastojen sisällä. Tämä estää homeen ja epämiellyttävien hajujen muodostumisen.

Sähkökatkot

- Huomaa, milloin sähkökatkos alkaa ja päättyy. Tällä tavoin voit seurata, kuinka kauan jääkaappi on ollut ilman virtaa.
- Pidä laitteen ovet suljettuina. Näin ruoka säilyy kylmänä mahdollisimman pitkään.

Lampun vaihtaminen

Laite on varustettu LED-lampulla sisätilan valaisua varten. Vain valtuutettu teknikko saa vaihtaa valaistuslaitteen. Ota yhteys valtuutettuun huoltoliikkeeseen. Jos haluat nopeamman huollon, tutustu aina tämän käyttöoppaan lopussa olevaan valtuutettujen huoltokeskusten täydelliseen luetteloon ja soita vastaaviin puhelinnumeroihin.

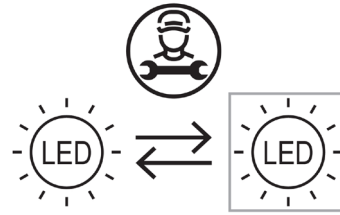

Vianmääritys

Ongelma	Mahdollinen syy	Ratkaisu
Ohjauspaneeli on sammutettu ja/tai laite ei toimi.	Laitteen virransyötössä voi olla ongelma.	Varmista, että: <ul style="list-style-type: none"> Sähkökatkoa ei ole. Virtapistoke on kytketty oikein pistorasiaan ja kaksinapainen virtakytkin, jos sellainen on, on asetettu oikeaan (päällä) -asentoon. Kodin sähköjärjestelmän suojalaitteet ovat moitteettomassa toimintakunnossa. Virtajohto ei ole vaurioitunut. Kytke laite päälle virtapainikkeella.
Sisävalo ei toimi.	<ul style="list-style-type: none"> Valo on rikki. Komponentin vika 	Katso kohta "Lampun vaihtaminen"
Lämpötila osastojen sisällä ei ole riittävän alhainen.	Tähän voi olla useita syitä (löydät ratkaisut seuraavasta sarakkeesta).	Varmista, että: <ul style="list-style-type: none"> Ovet ovat kunnolla kiinni. Laitetta ei ole asennettu lämmönlähteen lähelle. Lämpötila säädetään vastaavasti. Ilmankierto laitteen sisällä ei ole millään tavalla estetty (katso asennusohje).
Jääkaappiosan pohjalle kerääntyy vettä.	Sulatusveden tyhjennysaukko on tukossa.	Puhdista sulatusveden poistoaukko (katso "Puhdistus ja huolto").
Jääkaapin etureuna tiivisteen vieressä on kuuma.	Tämä ei ole ongelma. Se estää kondenssiveden muodostumisen.	Ratkaisua ei tarvita.
Osaston lämpötila on liian alhainen.	<ul style="list-style-type: none"> Asetettu lämpötila on liian alhainen. Jääkaapin lämpötila-anturin toimintahäiriöt. 	<ul style="list-style-type: none"> Jos osastossa ei ole pakastettuja ruokia, aseta korkeampi lämpötila. Jos osa tai kaikki lokeron ruoat ovat jäässä, ota yhteyttä valtuutettuun huoltokeskukseen.
Yksi tai useampi ohjauspaneelin merkkivalo vilkkuu jatkuvasti.	Katso "Näyttö" käyttöosasta.	Ota yhteys valtuutettuun huoltoliikkeeseen.

Normaalit äänet

On normaalia, että jäähdytysjärjestelmästä kuuluu joitakin ääniä, kuten pörinää ja sihinää.

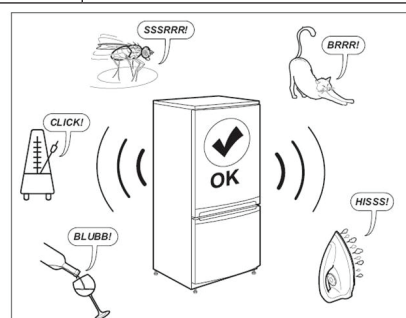

Ennen kuin otat yhteyttä huoltopalveluun:

Käynnistä laite uudelleen nähdäksesi, onko vika korjaantunut. Jos häiriö jatkuu, kytke laite uudelleen pois päältä ja toista toiminto tunnin kuluttua.

Jos laite ei vielääkään toimi kunnolla vianmääritysoppaassa lueteltujen tarkistusten suorittamisen ja laitteen uudelleen käynnistämisen jälkeen, ota yhteyttä myyntityökaluun ja selitä ongelma selkeästi ja tarkenna:

- ongelman luonne
- ostopäivä
- laitteen malli ja sarjanumero

i Tuotteen numero ja sarjanumero sijaitsevat arvokilvessä laitteen sisällä vasemmalla puolella.

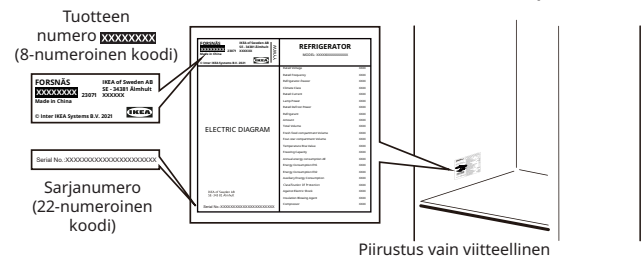
**Tekniset tiedot**

Tuotteen luokka	
Tuotteen tyyppi	Jääkaappi
Asennustyyppi	Integroitu
Tuotteen mitat	
Korkeus	1785 mm
Leveys	540 mm
Syvyys	550 mm
Nettobilavuus	
Jääkaappi	310,0 L
Sulatusjärjestelmä	
Jääkaappi	Manuaalinen
Muut tekniset tiedot	
Energiankulutus	91 kWh/vuosi
Melutaso	35 dB (A), luokka B
Energialuokka	D
Nimellisjännite	220–240 V~
Nimellistaajuus	50 Hz
Valolähteen energiatehokkuusluokka	F

Huomaa: Tuotetietokannan tuotetietoihin pääsee käsiksi skannaamalla EPREL-etiketissä olevan QR-koodin.

Ympäristönsuojelu

1. Pakkausmateriaalit

Kierrätettävät materiaalit on merkitty symbolilla . Kierrätä pakkaus laittamalla se asianmukaiseen kierrätysastiaan.

Pidä pakkausmateriaalit (muovipussit, polystyreeniosat jne.) poissa lasten ulottuvilta, sillä ne voivat aiheuttaa vaaraa.

2. Romuttaminen/hävittäminen

Laitte on valmistettu kierrätettävistä materiaaleista.

Tämä laite on merkitty sähkö- ja elektroniikkalaiteromua koskevan eurooppalaisen direktiivin (WEEE) 2002/96/EY mukaisesti.

Varmistamalla tämän laitteen asianmukaisen hävittämisen voit auttaa estämään mahdolliset kielteiset seuraukset ympäristölle ja ihmisten terveydelle.

Laitteessa tai mukana olevissa asiakirjoissa oleva

symboli  osoittaa, että tätä laitetta ei saa käsitellä

kotitalousjätteenä, vaan se on toimitettava erityiseen sähkö- ja elektroniikkalaitteiden kierrätyskeskukseen. Kun romutat laitteen, tee se käyttökeltottomaksi katkaisemalla virtajohto ja poistamalla ovet ja hyllyt, jotta lapset eivät voi helposti kiivetä sisälle ja jäädä loukkuun.

Romuta laite paikallisten jätehuoltomääräysten mukaisesti viemällä se erityiseen keräyskeskukseen; älä jätä laitetta ilman valvontaa edes muutamaksi päiväksi, sillä se on mahdollinen vaaranlähde lapsille. Lisätietoja tämän tuotteen käsittelystä, talteenotosta ja kierrätyksestä saat toimivaltaiselta paikallisviranomaiselta, kotitalousjätteen keräyspalvelusta tai siitä liikkeestä, josta ostit laitteen.

Vaatimustenmukaisuusvakuutus

- Tämä laite on suunniteltu elintarvikkeiden säilömiseen ja valmistettu asetuksen (EY) N:o 1935/2004 mukaisesti.



- Tämä laite on suunniteltu, valmistettu ja myyty seuraavien direktiivien mukaisesti:
 - "Pienjännitedirektiivin" 2014/35/EU (korvaa direktiivin 2006/95/EY ja myöhemmät muutokset) turvallisuustavoitteet;
 - EMC-direktiivin 2014/30/EU suojausvaatimukset.
- Tämä laite on suunniteltu, valmistettu ja myyty seuraavien direktiivien mukaisesti:
 - Sähkömagneettista yhteensopivuutta koskeva asetus 2016
 - Sähkölaitteiden (turvallisuus) määräykset 2016



IKEA-TAKUU

Miten kauan IKEA-takuu on voimassa?

Tämä takuu on voimassa viisi (5) vuotta siitä päivästä lukien, jolloin laite ostettiin IKEA-myymälistä. LAGAN-merkkisten laitteiden takuu on kaksi (2) vuotta. Todisteeksi vaaditaan alkuperäinen ostokuitti. Takuuajana mahdollisesti tehdyt huoltotyöt eivät pidennä kodinkoneen takuuajaa.

Mitkä laitteet eivät kuulu IKEAn viiden (5) vuoden takuun piiriin?

LAGAN-tuotesarjaan kuuluvat laitteet ja kaikki ennen 1. elokuuta 2007 IKEAsta ostetut laitteet.

Kuka vastaa takuupalvelusta?

IKEA:n palveluntarjoaja tarjoaa huollon omien huoltoliikkeidensä tai valtuutettujen huoltoliikkeiden verkoston kautta.

Mitä takuu kattaa?

Takuu kattaa kodinkoneiden materiaali- ja valmistusvirheiden aiheuttamat viat siitä päivästä lähtien, kun tuote ostetaan IKEA-tavaratalosta. Takuu koskee vain kotitalouskäyttöä. Poikkeukset mainitaan kohdassa "Mitä tämä takuu ei kata?". Takuuajana takuu kattaa vian korjaamisesta aiheutuvat kustannukset, kuten korjaustyöt, osat ja työ- ja matkakustannukset edellyttäen, että laite voidaan korjata ilman erityiskustannuksia. Euroopan unionin direktiivi (N:o 99/44/EY) ja vastaavat maakohtaiset määräykset ovat voimassa näiden ehtojen mukaisesti. Korvatuista osista tulee IKEAn omaisuutta.

Mitä IKEA tekee ongelman ratkaisemiseksi?

IKEA:n nimeämä palveluntarjoaja tarkastaa tuotteen ja määrittää oman harkintaansa perustuen, onko vika tämän takuun alainen. Jos se katsotaan takuun alaiseksi, IKEA:n palveluntarjoaja tai valtuutettu huoltoliike oman harkintaansa perustuen, joko korjaa viallisen tuotteen tai vaihtaa sen samanlaiseen tai vastaavaan tuotteeseen.

Mitä tämä takuu ei kata?

- Normaalia kulumista.
- Normaalia kulumista. Tahallisia tai huolimattomuudesta aiheutuneita vahinkoja, käyttöohjeiden noudattamisen laiminlyömisestä, virheellisestä asennuksesta tai väärään jännitteeseen liittämistä aiheutuneita vahinkoja, kemiallisesta tai sähkökemiallisesta reaktiosta, ruosteesta, syöpmisestä tai vesivahingoista aiheutuneita vahinkoja, mukaan lukien, mutta näihin rajoittumatta, syöttöveden liiallisesta kalkkipitoisuudesta tai epänormaaleista ympäristöolosuhteista aiheutuneita vahinkoja.
- Kulutushyödykkeinä pidettäviä osia, kuten paristoja ja lamppuja.
- Ei-toiminnallisten ja koristeellisten osien vikoja, jotka eivät vaikuta kodinkoneen normaaliin käyttöön, esim. naarmuja ja värieroja.
- Vieraiden esineiden tai aineiden tai suodattimissa, tyhjennysjärjestelmissä tai pesuainelokeroissa olevien tukosten poistamisen tai kodinkoneen puhdistuksen aiheuttamia satunnaisia vahinkoja.
- Seuraavia osia koskevia vahinkoja: lasikeraaminen taso, varusteet, astia- ja ruokailuvälinekorit, vedenotto- ja tyhjennysletkut, tiivisteet, lamput ja lampun suojukset, näytöt, kytkimet, kuoret ja niiden osat. Tämä pätee, ellei näiden vahinkojen voida todistaa syntyneen valmistusvirheiden vuoksi.
- Tapaukset, joissa vikaa ei löydy huoltohenkilön käynnin aikana.
- Muiden kuin nimettyjen palveluntarjoajien ja/tai valtuutetun huoltokumppanin tekemiä korjauksia tai korjauksia, joissa ei ole käytetty alkuperäisiä varaosia.
- Virheellisestä tai ohjeiden vastaisesta asennuksesta johtuneita korjauksia.
- Muussa kuin kotitalouskäytössä eli ammattimaisessa käytössä syntyneitä vikoja.
- Kuljetusvaurioita. Jos asiakas kuljettaa tuotteen kotiinsa tai muuhun osoitteeseen, IKEA ei vastaa kuljetuksen aikana mahdollisesti syntyvistä vahingoista. Jos IKEA kuitenkin toimittaa tuotteen asiakkaan toimitusosoitteeseen, IKEA (ei tämä takuu) vastaa toimituksen aikana tuotteelle syntyneistä vahingoista.
- Kustannuksia, jotka syntyvät IKEA-laitteen asentamisesta paikalleen. Jos IKEAn nimeämä palveluntarjoaja tai valtuuttama huoltoliike kuitenkin korjaa tai korvaa laitteen tämän takuun ehtojen mukaisesti, palveluntarjoaja tai sen valtuutettu huoltoliike tarvittaessa asentaa korjatun kodinkoneen uudelleen tai asentaa korvatun laitteen.

Nämä rajoitukset eivät koske ammattitaitoisen asiantuntijan suorittamaa virheetöntä työtä, jossa on käytetty alkuperäisiä varaosia, laitteen sopeuttamiseksi toisen EU-maan teknisten turvallisuusmääräysten mukaiseksi.

Miten kansallista lakia sovelletaan?

IKEA-takuu antaa ostajalle tietyt lailliset oikeudet, jotka kattavat tai ylittävät kaikki paikalliset lailliset vaatimukset. Nämä ehdot eivät kuitenkaan rajoita millään tavalla kuluttajansuojalaissa määritettyjä kuluttajan oikeuksia.

Voimassaoloalue

Laitteille, jotka on ostettu EU-maassa ja jotka viedään toiseen EU-maahan, palvelu tarjotaan uudessa maassa normaalisti voimassa olevien takuuehtojen mukaisesti.

Velvoite palvelujen suorittamiseksi takuun puitteissa on olemassa ainoastaan, jos laite vastaa ja on asennettu:

- sen maan teknisten määräysten mukaisesti, jossa takuupyynnöte tehdään;
- asennusohjeiden ja käyttöoppaan turvallisuusohjeiden mukaisesti.

IKEA-laitteiden MYNNINJÄLKEINEN palvelu

Pyydämme ottamaan yhteyttä IKEAn nimeämään myynninjälkeisen palvelun tarjoajaan:

- haluat tehdä tämän takuun piiriin kuuluvan huoltopyynnön;
- pyytää selventäviä tietoja IKEA-keittiökalusteisiin tarkoitettua IKEA-laitteen asennuksesta;
- haluat pyytää lisäohjeita koskien IKEA-kodinkoneiden toimintoja.

Varmistaaksemme, että saat parhaan mahdollisen avun, pyydämme tutustumaan huolellisesti asennusohjeisiin ja/tai käyttöohjeisiin ennen yhteydenottoa.

Yhteydenotot palvelua tarvittaessa



Löydät IKEA:n nimeämien asiakaspalvelun tarjoajien puhelinnumerot tämän oppaan lopusta.

i Jotta saisit nopeampaa palvelua, suosittelemme, että käytät tässä käyttöoppaassa mainittuja puhelinnumeroita. Ilmoita aina tässä oppaassa mainittu kyseessä olevan laitteen numero. Muista liittää mukaan 8-numeroinen tuotenumero ja 22-numeroinen sarjanumero, jotka näkyvät laitteesi tyyppikilvessä.

i **PIDÄ OSTOKUITTI TALLESSA!**
Se on todiste ostosta ja vaaditaan takuuta varten. Lisäksi ostokuitissa on mainittu IKEA-tavaratalon nimi ja kunkin ostetun laitteen tuotenumero (8-numeroinen koodi).

Tarvitsetko lisäapua?

Jos sinulla on kysymyksiä, jotka eivät liity kodinkoneen huoltoon, ota yhteys IKEA-asiakaspalveluun. Ennen yhteydenottoa tutustu huolellisesti laitteen mukana tuleviin ohjekirjoihin.

Varaosien tiedot

- Seuraavat varaosat: termostaatit, lämpötila-anturit, piirilevyt ja valonlähteet ovat ammattikorjaamojen saatavilla vähintään seitsemän vuoden ajan mallin viimeisen yksikön tultua käyttöön markkinoilla.
- Seuraavat varaosat: ovenkahvat, oven saranat, tarjottimet ja korit ovat ammattikorjaamojen ja loppukäyttäjien saatavilla vähintään seitsemän vuoden ajan, oven tiivisteet vähintään 10 vuoden ajan mallin viimeisen yksikön tultua käyttöön markkinoilla.

Varaosat löytyvät:

www.ikea.com

Innehållsförteckning

Säkerhetsinformation	88	Rengöring och underhåll	93
Säkerhetsinstruktioner	89	Felsökning	94
Användning för första gången	91	Tekniska data	96
Beskrivning av produkten	91	Miljöhänsyn	97
Drift	91	IKEA GARANTI	97
Råd och tips	93		

Säkerhetsinformation

Läs denna bruksanvisning noggrant före installation och användning av produkten. Tillverkaren ansvarar inte om felaktig installation eller användning orsakar personskador eller materiella skador. Förvara alltid bruksanvisningen tillsammans med produkten för framtida referens.

Säkerhet för barn och personer med nedsatt förmåga



VARNING: Risk för brandfara/lättantändliga material

- Barn från 8 års ålder och personer med nedsatt fysisk, sensorisk eller mental förmåga, eller bristande erfarenhet och kunskap, kan använda produkten under uppsikt eller om de har fått instruktioner om hur produkten kan användas på ett säkert sätt och förutsatt att de förstår vilka faror det innebär. Barn får inte leka med spisen.
- Rengöring och underhåll ska inte utföras av barn utan uppsikt. Barn bör hållas under uppsikt för att se till att de inte leker med apparaten. Barn mellan 3 och 8 år får fylla på och ta ur matvaror ur kylskåpet.
- Spädbarn (0–3 år) ska hållas borta från apparaten.
- Små barn (3–8 år) ska hållas borta från apparaten om de inte övervakas kontinuerligt.
- Håll all förpackning borta från barn och kassera den på lämpligt sätt.

Säkerhetsföreskrifter

- Denna produkt är avsedd för användning i hushåll och liknande tillämpningar såsom:

- områden för personalkök i butiker, kontor eller andra arbetsmiljöer;
- lantgårdar och av kunder i hotell, motell och andra bostadsmiljöer;
- i typiska miljöer såsom bed and breakfast;
- catering och liknande icke butikstillämpningar.
- **VARNING:** Håll ventilationsöppningarna i produktens hölje, eller i den inbyggda strukturen, fria från hinder.
- **VARNING:** Använd inte mekaniska redskap eller andra sätt att påskynda avfrostningsprocessen, utöver dem som rekommenderas av tillverkaren.
- **VARNING:** Skada inte kylkretsen.
- **VARNING:** Använd inte elektriska apparater inne i förvaringsutrymmena om de inte är av den typ som rekommenderas av tillverkaren.
- **VARNING:** Spruta inte vatten eller ånga för att rengöra produkten.
- **VARNING:** Rengör produkten med en fuktig, mjuk trasa. Använd bara neutrala rengöringsmedel. Använd inte produkter med slipeffekt, skursvampar, lösningsmedel eller metallföremål.
- **VARNING:** Förvara inga explosiva ämnen såsom aerosolburkar med brandfarlig drivgas i denna produkt.
- **VARNING:** Om strömsladden är skadad måste den bytas ut av tillverkaren, dess serviceagent eller annan behörig person för att undvika fara.
- **VARNING:** Se till att sladden inte fastnar eller skadas vid placering av apparaten.

- **VARNING:** Placera inte flera bärbara uttag eller bärbara nätaggregat på produktens baksida.
- Att öppna dörren under längre perioder kan orsaka en betydande temperaturökning i produktens utrymmen.
- Rengör regelbundet ytor som kan komma i kontakt med mat samt tillgängliga dräneringssystem.
- Rengör vattentankar om de inte har använts på 48 timmar. Spola rent i vattensystemet som är anslutet till en vattenförsörjning om vattnet inte har använts under fem dagar.
- Förvara rått kött och fisk i lämpliga behållare i kylskåpet så att det inte kommer i kontakt med eller droppar på annan mat.
- Stäng av, frosta av, rengör, torka och låt dörren vara öppen för att förhindra att mögel utvecklas i kylskåpet om det lämnas tomt under längre perioder.
- Denna kylapparat är inte lämplig för att frysa livsmedel.
- Frysack för mat med två stjärnor är lämpliga för att förvara redan fryst mat samt förvara eller framställa glass och isbitar.
- En-, två- och tre-stjärniga fack är inte lämpliga för att frysa färsk mat.
- **VARNING:** För att undvika en fara på grund av att produkten är instabil måste den fixeras i enlighet med instruktionerna.

Säkerhetsinstruktioner

Installation

- Apparaten måste hanteras och installeras av två eller flera personer.
- Installation och underhåll, inklusive utbyte av sladden måste utföras av tillverkaren eller en kvalificerad tekniker. Detta måste ske i enlighet med tillverkarens anvisningar och gällande lokala säkerhetsföreskrifter. För att undvika fara får du inte reparera eller byta ut någon del av apparaten, inklusive sladden. De tillfällen då detta får ske anges specifikt i användarmanualen.
- Avlägsna allt förpackningsmaterial.
- Installera eller använd inte en skadad produkt.
- Följ installationsinstruktionerna som medföljer apparaten.
- Var alltid försiktig när du flyttar produkten eftersom den är tung. Använd alltid skyddshandskar och täckande skor.
- Var försiktig att inte skada golvet (t.ex. parkett) när apparaten flyttas.
- Se till att apparaten inte placeras nära en värmekälla.
- Installera och nivellera apparaten på ett golv som kan hantera dess vikt och på en plats som är lämplig för både storlek och användningsområde.
- Se till att luft kan cirkulera runt produkten.
- Vänta minst fyra timmar innan du ansluter apparaten till strömförsörjningen vid första monteringen eller efter att ha bytt position på dörren. Denna tid krävs för att oljan ska kunna rinna tillbaka till kompressorn.
- Ta ut stickkontakten från eluttaget innan du utför något arbete på produkten (såsom att flytta dörren).

- Installera inte produkten där den stor i direkt solljus.
- Installera inte den här produkten i områden som är för fuktiga eller för kalla såsom en vinkällare.
- Installera apparaten på en plats där omgivningstemperaturen motsvarar den klimatklass som anges på dess typskylt. Detta garanterar apparatens korrekta funktion. Förklaring av klimatklasser är som följer:
 - "SN" indikerar att detta kylskåp är avsett att användas vid omgivningstemperaturer från 10 till 32 °C.
 - "N" indikerar att detta kylskåp är avsett att användas vid omgivningstemperaturer från 16 till 32 °C.
 - "ST" indikerar att detta kylskåp är avsett att användas vid omgivningstemperaturer från 16 till 38 °C.
 - "T" indikerar att detta kylskåp är avsett att användas vid omgivningstemperaturer från 16 till 43 °C.

Elanslutning

- ⚠ **VARNING!** Risk för brand och elektrisk stöt.
- ⚠ **VARNING!** Se till att sladden inte fastnar eller skadas vid placering av apparaten.
- ⚠ **VARNING!** Använd inte grenuttag eller förlängningssladdar.
- Produkten måste vara jordad.
- Se till att specifikationerna på typskylten är kompatibla med eluttagens märkdata.

- Använd alltid ett korrekt installerat stötsäkert eluttag.
- Kontrollera så att du inte skadar de elektriska komponenterna (t.ex. stickkontakten, nätkabeln, kompressorn). Kontakta en auktoriserad serviceverkstad eller en elektriker för att byta elektriska komponenter.
- Nätkabeln måste vara under stickkontaktens nivå.
- Anslut endast kontakten efter att installationen är slutförd. Kontrollera att stickkontakten är åtkomlig efter installationen.
- Dra inte i strömkabeln för att koppla bort produkten från eluttaget. Ta alltid tag i stickkontakten.
- Endast Storbritannien och Irland:
Denna produkt är försedd med en 13 A stickkontakt. Om det är nödvändigt att byta ut stickkontaktens säkring måste en säkring med 13 A ASTA (BS 1362) användas.

Använd

⚠ VARNING! Risk för skador, brännskador, elstötar eller brand.



Kylkretsens rör innehåller en liten mängd av det miljövänliga men brandfarliga kylmedlet R600a. Det skadar inte ozonskiktet och ökar inte på växthuseffekten. Om kylmedlet läcker kan det skada ögonen eller antändas. Skada inte rören.

- Kompressorns yta kan bli varm under normal drift. Rör inte den med händerna.
- Ändra inte apparatens specifikationer.
- Placera inte elektriska produkter (t.ex. glassmaskiner) i produkten om inte tillverkaren uttryckligen anger att det är lämpligt.
- Om kylkretsen skadas får inga flammor eller antändningskällor finnas i rummet. Ventilera rummet.
- Låt inte varma föremål vidröra plastdelarna i apparaten.
- Förvara inte brandfarliga gaser eller vätskor i apparaten.
- Placera inga lättantändliga produkter eller föremål som är fuktiga med lättantändliga produkter i, nära eller på produkten.
- Vidrör inte kompressorn eller kondensorn. De är heta.
- Följ förvaringsinstruktionerna på livsmedelsförpackningen.

Intern belysning

⚠ VARNING! Risk för elektrisk stöt.

- Glödlampan används inuti apparaten är speciellt tillverkad för hushållsapparater och är inte lämplig för allmän rumsbelysning i hemmet ((EU) 2019/2020).

Skötsel och rengöring

⚠ VARNING! Risk för personskador och skador på produkten.

- Stäng av produkten och koppla bort den från eluttaget före underhåll.
- Produktens kylvätska innehåller kolväten. Det är endast en kvalificerad person som får utföra underhåll och fylla på enheten.
- Undersök regelbundet produktens dräneringskanal och rengör den vid behov. Om dräneringskanalen täpps igen kommer avfrostat vatten att samlas på produktens botten.

Service

- Kontakta ett auktoriserat servicecenter såsom visas i slutet av denna användarmanual för att reparera produkten.
- Använd endast originalreservdelar.

Kassering

⚠ VARNING! Risk för personskador eller kvävning.

- Koppla loss produkten från eluttaget.
- Klipp av strömsladden och släng den.
- Ta bort dörren för att hindra att barn eller djur stängs in inuti produkten.
- Kylmedelskretsen och isoleringsmaterialen i denna produkt är ozonvänliga.
- Isoleringmaterialet innehåller brandfarlig gas. Kontakta kommunen för information om hur produkten ska kasseras på rätt sätt.
- Skada inte den delen av kylvätskan som är nära värmepumpen.

Tillverkaren fransäger sig allt ansvar för personskador eller skador på djur eller egendom, om ovanstående råd och försiktighetsåtgärder inte efterlevs.

Användning för första gången

Anslut apparaten till strömförsörjningen. De bästa förvaringstemperaturerna för livsmedel är redan fabriksinställda (medelhög).

Viktigt!

Den här apparaten säljs i Frankrike. Enligt gällande bestämmelser i detta land måste produkten förses med en speciell anordning (se bild) som placeras i det nedre facket för att indikera den kallaste zonen i kylskåpet.

Obs: Efter att apparaten har slagits på behöver den 4–5 timmar för att uppnå korrekt temperatur för att förvara en typisk volym mat.

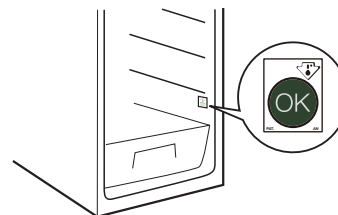

Beskrivning av produkten

Produktöversikt

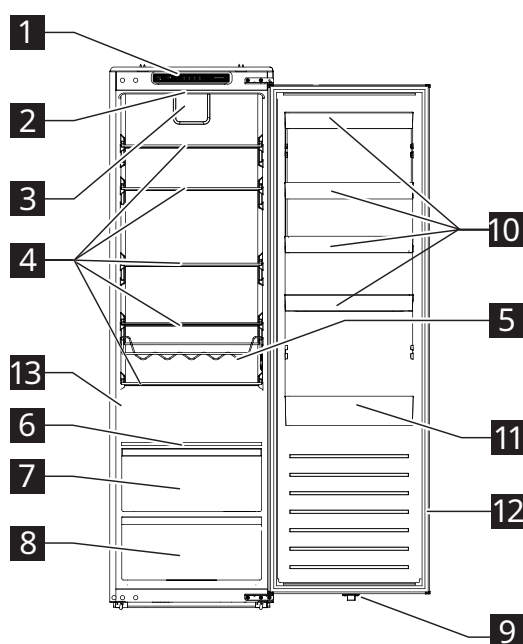

- 1** Kontrollpanel
- 2** LED-belysning
- 3** Fläkt
- 4** Glashyllor
- 5** Flaskställ
- 6** Hylla med luftfuktighetskontroll
- 7** Fruktlåda
- 8** Grönsakslåda
- 9** Knapp för LED-belysning
- 10** Dörrhyllor
- 11** Dörrhylla för stora flaskor
- 12** Dörrtätning
- 13** Typskylt

Tillbehör

Dräneringsfilter



1x

Drift

Kontrollpanel

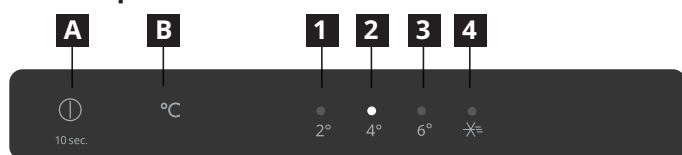

- A** Strömbrytare
- B** Knapp för temperaturinställning
- 1** Indikator för 2 °C
- 2** Indikator för 4 °C
- 3** Indikator för 6 °C
- 4** Indikator för snabbkylningsläget

Obs: Använd inte vassa föremål för att använda kontrollpanelen. Detta kan repa eller skada kontrollpanelen.

Slå på

När strömkontakten ansluts till ett eluttag slås apparaten på och börjar arbeta.

Display

- När apparaten har anslutits ljuder en rington och alla indikatorer tänds och lyser i tre sekunder. Sedan släcks alla indikatorer utom indikatorn för 4 °C (2) och kompressorn börjar arbeta.
- I händelse av ett detekterbart fel blinkar motsvarande indikatorer.

Indikatorstatus	Fel
Indikatorerna för 2 °C och 4 °C (1 och 2) blinkar.	Fel på sensorn för kylskåpets temperatur
Indikatorerna för 2 °C och snabbkylningsläget (1 och 4) blinkar.	Fel på sensorn för omgivningstemperatur
Indikatorerna för 2 °C och 6 °C (1 och 3) blinkar.	Fel på sensorn för kylskåpets avfrostningstemperatur
Indikatorerna för 4 °C och snabbkylningsläget (2 och 4) blinkar.	Kommunikationsfel

Obs: Om indikatorn blinkar på grund av ett fel ska du kontakta servicecentret.

Ställa in temperaturen

Rekommenderad temperatur: +4 °C (fabriksinställning)

- Du kan ställa in temperaturen i kylskåpet med kontrollpanelen.
- När apparaten kopplas in för första gången ställs temperaturen in på 4 °C. När apparaten kopplas in eller slås på igen ställer den in temperaturen på den senast inställda temperaturen.

Temperaturen kan ställas in genom att trycka på knappen för temperaturinställning B en eller flera gånger till indikatorn för önskad inställd temperatur blinkar. Indikatorn lyser fast efter 5 sekunder och apparaten börjar arbeta enligt den nya inställda temperaturen inom 15 sekunder.

Obs: Vid strömavbrott under de första 30 minuterna återgår den till föregående inställning.

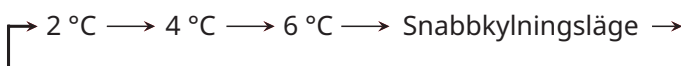

Tips:

- Ju lägre inställd temperatur, desto längre tid kan maten förvaras säkert och desto mer elektricitet förbrukar apparaten.
- Ju högre inställd temperatur, desto snabbare blir maten som förvaras dålig och desto mindre elektricitet förbrukar apparaten.

Snabbkylningsläge

Obs: Funktionen superkylning är speciellt utformad för att snabbt kyla ned mat som nyligen har placerats i kylfacket. Om en stor mängd varm mat placeras, såsom efter ett matinköp, rekommenderas att funktionen superkylning aktiveras. Att aktivera funktionen garanterar en snabb nedkylning av produkterna och reducerar temperaturökningen vilket i sin tur effektivt förlänger konserveringen av andra matvaror i kylskåpet.

- Apparatens snabbkylningsläge kan aktiveras genom att trycka på knappen för temperaturinställning B en eller flera gånger till indikatorn för snabbkylningsläget tänds. Apparaten aktiverar snabbkylningsläge efter 15 sekunder.
- Apparaten inaktiverar automatiskt snabbkylningsläget efter sex timmar. Tryck på knappen för temperaturinställningen B för att avsluta det här läget tidigare.

Larm om öppen dörr

- Om kylskåpsdörren hålls öppen i mer än 120 sekunder utlöses larmet för öppen dörr.
- Stäng den öppna dörren eller tryck på knappen A för att tysta larmet.

Stänga av

- Tryck på och håll strömbrytaren A nedtryckt i tio sekunder för att stänga av apparaten. Alla indikatorer släcks och apparaten slutar arbeta efter 15 sekunder.
- Tryck på och håll strömbrytaren A nedtryckt i tio sekunder för att slå på apparaten igen. Apparaten börjar arbeta igen.
- Koppla bort stickkontakten från eluttaget för att koppla bort produkten från strömförsörjningen.

Flaskställ

- Placera förslutna flaskor horisontellt på stället.
- Förvara endast drycker på flaska på stället.
- Det här stället kan tas ut ur kylskåpet för rengöring eller om det inte behövs.

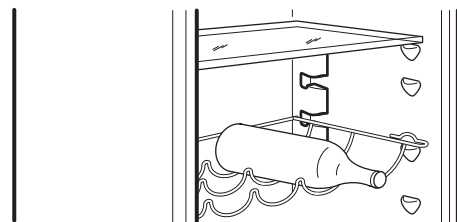

Råd och tips

Tips för kylning av färska livsmedel

- Täck över eller förpacka maten, särskilt om den har en stark smak;
- Placera maten så att luften kan cirkulera fritt runt den.
- Uppnå bäst prestanda genom att lämna tillräckligt med utrymme i kylskåpet för att luft ska kunna cirkulera runt förpackningarna. Lämna också tillräckligt utrymme på framsidan så att dörren kan stängas ordentligt.
- Förvara inte varm mat eller flyktiga vätskor i kylskåpet;
- Kött (alla typer): linda in i en lämplig förpackning och placera det på glashyllan ovanför grönsakslådan. Förvara kött i högst 1–2 dagar.
- Tillagad mat och kalla rätter: täck och placera på valfri hylla.
- Frukt och grönsaker: rengör noggrant och lägg i grönsakslådan. Bananer, potatis, lök och vitlök får inte förvaras i kylan om de inte är förpackade.
- Smör och ost: Placera i en speciell lufttät behållare eller linda in aluminiumfolie eller en polyetenpåse för att utesluta så mycket luft som möjligt.
- Flaskor: stäng med lock och placera på dörrhyllorna.

Tips för energibesparing

- Installera apparaten i ett torrt och välventilerat utrymme långt borta från värmekällor (såsom element, spis osv.) och på en plats som inte utsätts för direkt solljus. Använd vid behov en isoleringsplatta.
- Följ installationsanvisningarna för att garantera tillräcklig ventilation.

- Otillräcklig ventilation på baksidan av produkten ökar energiförbrukningen och reducerar effektiviteten hos kylningen.
- Den interna temperaturen i apparaten kan påverkas av omgivningstemperaturen, hur ofta dörren öppnas samt dess placeringen. Temperaturinställningen bör regleras med hänsyn till dessa faktorer.
- Låt varm mat och dryck svalna innan de placeras i apparaten.
- Blockera inte fläkten (om tillgänglig) med matvaror.
- Se till att dörren stängs ordentligt efter att ha placerat eller tagit bort mat.
- Håll dörren öppen under så kort tid som möjligt.
- Placera mat i kylan när den ska tinas. Den låga temperaturen på de frysta produkterna kyler maten i kylskåpet.
- Hyllornas placering i kylskåpet har ingen inverkan på en effektiv energianvändning. Mat ska placeras på hyllorna på ett sätt som säkerställer luftcirkulationen (mat bör inte vidröra varandra och avståndet mellan mat och den bakre väggen bör respekteras).
- Skadade packningar måste bytas ut så snart som möjligt.

Så ska vin förvaras i en öppen flask

- Byt ut korken eller använd en vinpropp och ställ sedan flaskan vertikalt i kylan. Du kan också använda en vakuumsats som tar ut syret ur flaskan för att försegla smakerna och hålla vinet fräscht.
- Vinet bör hålla från 2 till 5 dagar, beroende på sorten. Att lämna vin i kylskåpet för länge kan resultera i dova smaker, brunaktig färg eller en vinägersmak och -doft.

Rengöring och underhåll

Allmänna tips

- Rengör apparaten regelbundet med en trasa och en lösning med varmt vatten och ett neutralt diskmedel, speciellt framtaget för kylskåpsinteriorer. Använd inte slipande rengöringsmedel eller verktyg.
- För att garantera korrekt dränering av avfrostningsvattnet ska dräneringsfiltret i monteringspåsen användas regelbundet för att rengöra avfrostningens avlopp. Det här utloppet är placerat på den bakre väggen i kyldelen (se bild 1). Förvara alltid avloppsfiltret i avloppet för att förhindra blockeringar som orsakas av smuts.
- Innan du utför underhåll eller rengör apparaten ska den kopplas bort från elnätet eller strömförsörjningen.

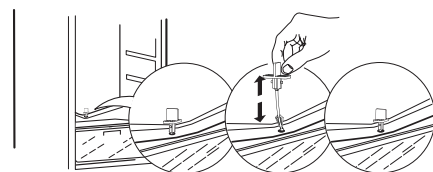

Fig. 1

Frosta av kylskåpet

Fukt från mat som avdunstar inuti kylskåpet eller fukt som kommer in i det vid daglig användning, kan båda leda till frost. Vid sådana fall kan en manuell höjning av temperaturinställningen i kylskåpet underlätta automatisk avfrostning.

Att vattendroppar bildas på kylskåpets bakre vägg indikerar att den automatiska avfrostningen sker. Vattnet från avfrostningen rinner automatiskt ner i ett vattenavlopp och sedan in i en behållare varifrån det avdunstar.

VARNING! Kylskåpets tillbehör är inte diskmaskinsäkra.

Rengöra dörrens packningar

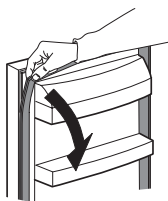

- Dörrens packningen kan tas bort för rengöring.
- Torka eller tvätta dörrens packningar med rent vatten och torka noga torrt med en trasa. Montera sedan tillbaka den på rätt sätt.
- Håll dörrens packning fri från olja och fett.
- Vik inte tätningen.

Om apparaten inte används under en längre tidsperiod

1. Stäng av apparaten.
2. Koppla bort apparaten från eluttaget.
3. Plocka ur alla matvaror.
4. Frosta av och rengör apparaten.
5. Lämna dörrarna öppna för att låta luft cirkulera inuti utrymmena. Detta förhindrar att mögel och obehagliga lukter bildas.

Vid ett strömavbrott

- Observera när strömavbrottet börjar och slutar. Detta låter dig hålla redan på hur länge kylskåpet har varit utan ström.
- Håll apparatens dörrar stängda. Detta låter maten hålla sig kall så länge som möjligt.

Byta lampan

Produkten är utrustad med en LED-lampa för innerbelysning.

Endast en auktoriserad tekniker får byta ut belysningen. Kontakta ett auktoriserat servicecenter. Se alltid den fullständiga listan över auktoriserade servicecenter som finns i slutet av den här användarmanualen för en snabb service och ring det telefonnummer som passar för dig.

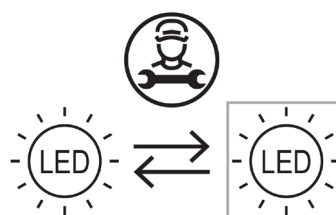

Felsökning

Problem	Möjliga orsaker	Lösningar
Kontrollpanelen är avstängd och/eller apparaten fungerar inte.	Det kan finnas ett problem med strömförsörjningen till apparaten.	Garanterat att: <ul style="list-style-type: none"> • Det inte finns ett strömavbrott. • Stickkontakten är korrekt isatt i uttaget och att den bipolära strömbrytaren, om sådan finns, är satt till rätt läge (på). • Hushållets jordfelsbrytare fungerar i gott skick. • Strömsladden är inte skadad. • Slå på apparaten med strömbrytaren.
Lampan inuti apparaten fungerar inte.	<ul style="list-style-type: none"> • Belysningen är trasig. • En komponent har slutat fungera 	Se "Byta lampan"
Temperaturen inuti facken är inte tillräckligt låg.	Det kan finnas många olika orsaker (se lösningarna i nästa kolumn).	Garanterat att: <ul style="list-style-type: none"> • Dörrarna är ordentligt stängda. • Apparaten är inte monterad nära en värmekälla. • Temperaturen är korrekt inställd. • Luftcirkulationen inuti apparaten inte hindras på något sätt (se monteringsanvisningarna).
Vatten ansamlas i nederdelen av kylfacket.	Avfrostningens vattenavlopp är igensatt.	Rengör utloppshålet för vatten från avfrostningen (se "Rengöring och underhåll").
Kylskåpets framkant bredvid packningen är varm.	Detta är inte ett problem. Det förhindrar att kondens bildas.	Ingen lösning krävs.

Problem	Möjliga orsaker	Lösningar
Temperaturen inuti utrymmet är för låg.	<ul style="list-style-type: none"> Den inställda temperaturen är för låg. Fel på sensorn för kylskåpets temperatur. 	<ul style="list-style-type: none"> Ställ in en högre temperatur om ingen mat i utrymmet är fryst. Kontakta ett auktoriserat servicecenter om en del eller all mat i utrymmet har frysts.
En eller flera indikatorer på kontrollpanelen blinkar kontinuerligt.	Se "Display" i driftsavsnittet.	Kontakta ett auktoriserat servicecenter.

Normala ljud

Det är normalt att kylsystemet avger vissa ljud såsom gurglande och väsande.

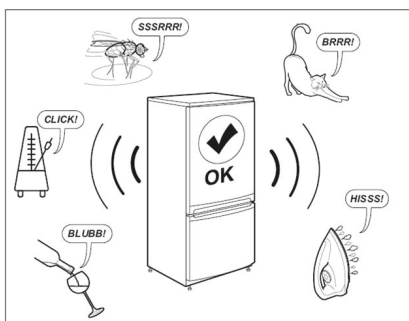

Innan du kontaktar kundtjänst:

Starta om apparaten för att se om problemet har åtgärdats. Stäng av apparaten igen och upprepa åtgärden efter en timme om problemet kvarstår. Om apparaten fortfarande inte fungerar som den ska efter att kontrollerna i felsökningsguiden har utförts och apparaten har slagits på igen bör du kontakta kundtjänst, förklara problemet tydligt och ange:

- Vad problemet handlar om.
- inköpsdatumet
- apparatens modell och serienummer
- ① Artikelnumret och serienumret finns på typskylten på apparatens inre vänstra sida.

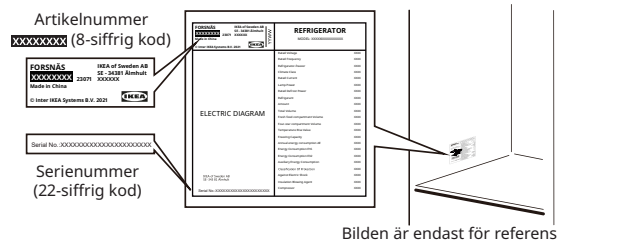

Tekniska data

Produktkategori	
Produkttyp	Kylskåp
Installationstyp	Inbyggd
Produktens mått	
Höjd	1785 mm
Bredd	540 mm
Djup	550 mm
Nettovolym	
Kylskåp	310,0 L
Avfrostningssystem	
Kylskåp	Manuell
Övriga specifikationer	
Energiförbrukning	91 kWh/år
Ljudnivå	35 dB(A), klass B
Energiklass	D
Märkspänning	220-240 V~
Märkfrekvens	50 Hz
Ljuskällans energieffektivitetsklass	F

Obs: Information om produkten i produkt databasen kan erhållas genom att skanna QR-koden på EPREL-etiketten.

Miljöhänsyn

1. Förpackningsmaterial

Återvinningsbara material är märkta med symbolen . Släng förpackningsmaterialet i relevanta behållare för att återvinna det.

Förvara förpackningsmaterial (plastpåsar och frigolit osv.) utom räckhåll för barn då de utgör en potentiell fara.

2. Kassering/bortskaffande

Apparaten är tillverkad av återvinningsbart material. Den här apparaten är märkt i enlighet med det europeiska direktivet 2002/96/EC om avfall från elektrisk och elektronisk utrustning (WEEE).

Att säkerställa korrekt kassering av den här apparaten innebär att du bidrar till att förhindra potentiellt negativa konsekvenser för miljön och människors hälsa.

Symbolen  på apparaten eller på de medföljande

dokumenterna anger att den här apparaten inte ska bearbetas som hushållsavfall. Den ska istället lämnas till en specialiserad återvinningscentral för återvinning av elektrisk och elektronisk utrustning. När apparaten kasseras ska den göras obrukbar genom att klippa av strömsladden samt ta bort dörrar och hyllor vilket hindrar barn från att lätt klättra in, och fastna, i apparaten.

Skrota apparaten i enlighet med lokala bestämmelser beträffande avfallshantering och ta den till en specialiserad återvinningscentral. Lämna inte apparaten obevakad under några omständigheter då den är en potentiell fara för barn.

För ytterligare information om bearbetning, upphämtning och återvinning av den här produkten kan du kontakta din lokala myndighet, återvinningstjänsten för hushållsavfall eller butiken där apparaten köptes.

Försäkran om efterlevnad

- Den här apparaten har utformats för att konservera mat och är tillverkad i enlighet med förordning (EC) nr. 1935/2004.



- Den här apparaten har utformats, tillverkats och marknadsförts i enlighet med:
 - säkerhetssyften i "lågspänningsdirektivet" 2014/35/EU (som ersätter 2006/95/CE och efterföljande ändringar);
 - skyddskraven i direktivet "EMC" 2014/30/EU.
- Den här apparaten har utformats, tillverkats och marknadsförts i enlighet med:
 - Elektromagnetisk kompatibilitet hos utrustning 2016
 - Föreskrifter för elektrisk utrustning (säkerhet) 2016



IKEA GARANTI

Hur länge gäller garantin?

Den här garantin gäller i fem (5) år från och med apparatens ursprungliga inköpsdatum på IKEA, såvida inte apparatens namn är LAGAN, då garantitiden är två (2) år. Originalkvittot krävs som inköpsbevis. Om arbete utförs enligt garantin förlängs inte garantiperioden för produkten eller för de nya delarna.

Vilka apparater omfattas inte av IKEA:s fem (5) års garanti?

Sortimentet av vitvaror med namnet LAGAN och alla vitvaror köpta hos IKEA före 1 augusti 2007.

Vem utför service?

IKEA-tjänsteleverantören tillhandahåller tjänsten genom sina egna serviceverksamheter eller auktoriserade servicepartnernätverk.

Vad täcks av denna garanti?

Garantin omfattar fel på vitvaran, vilka orsakats av material- eller produktionsfel som fanns vid den tidpunkt produkten köptes på IKEA. Garantin gäller endast för hemmabruk. Undantagen specificeras under rubriken "Vad omfattas inte av den här garantin?" Inom garantiperioden ersätts kostnader för att åtgärda felet – t.ex. reparationer, reservdelar, arbete och resor – förutsatt att vitvaran är tillgänglig för reparation utan särskilda kostnader. På dessa villkor gäller EU:s riktlinjer (Nr. 99/44/EG) och respektive lokala bestämmelser. Utbytta delar tillfaller IKEA.

Vad gör IKEA för att åtgärda problemet?

IKEA:s godkända tjänsteleverantör kommer att undersöka produkten och beslutar, efter eget gottfinnande, om den omfattas av denna garanti. Om IKEA:s tjänsteleverantör eller dess auktoriserade servicepartner betrakta produkten som täckt av garantin kommer de genom sina egna serviceverksamheter, efter eget gottfinnande, antingen att reparera den defekta produkten eller ersätta den med samma eller en jämförbar produkt.

Vad omfattas inte av den här garantin?

- Normalt slitage.
- Skador orsakade avsiktligt eller genom oaktsamhet, genom underlåtenhet att följa bruksanvisningen, felaktig installation eller anslutning till fel spänning, skador orsakade genom kemisk eller elektrokemisk reaktion, rost, korrosion eller vattenskador vilket inkluderar, men inte är begränsat till, skador orsakade av tillförsel av vatten med onormalt hög kalkhalt samt skador orsakade av onormala miljöförhållanden.
- Förbrukningsartiklar, inklusive batterier och lampor.
- Icke-funktionella och dekorativa delar som inte påverkar normalt bruk av vitvaran inklusive repor och eventuella färgskillnader.
- Oavsiktliga skador orsakade av främmande föremål eller ämnen vid rengöring eller rensning av filter, dräneringssystem eller diskmedelsfack.
- Skador på följande delar: keramiskt glas, tillbehör, över- och underkorgar, bestickkorgar, tillförsel- och avloppsslangar, tätningar, lampor och lampskydd, displayer, vred, höljen och delar av höljen. Förutom när sådana skador kan bevisas bero på produktionsfel.
- Fall där inga fel kunde hittas under en teknikerns besök.
- Reparationer som inte utförts av ett utsett serviceföretag och/eller en auktoriserad servicepartner, eller om andra reservdelar än originaldelar använts.
- Reparationer orsakade av felaktig installation eller installation som inte utförts enligt anvisningarna.
- Användning av vitvaran i ett professionellt sammanhang, dvs ej för hemmabruk.
- Transportskador. Om en kund själv transporterar produkten hem till sig eller till någon annan adress, har IKEA inget ansvar för eventuella skador som kan uppstå under transporten. Om IKEA däremot levererar produkten till kundens leveransadress täcker IKEA eventuella skador som uppstår under den här transporten.
- Kostnad för att utföra den initiala installationen av IKEA-vitvaran. Om däremot något av IKEA utsett serviceföretag eller dess auktoriserade servicesamarbetspartner reparerar eller byter ut vitvaran enligt villkoren i denna garanti kommer det utsedda serviceföretaget eller dess auktoriserade servicesamarbetspartner att återinstallera den reparerade vitvaran eller installera utbytesvaran, om så behövs.

Dessa begränsningar gäller inte felfritt arbete som utförs av en kvalificerad specialist som använder våra originaldelar för att anpassa produkten till de tekniska säkerhetsspecifikationerna i ett annat EU-land.

Så här tillämpas nationella lagar

I Sverige tillämpar IKEA konsumentköplagen och köplagens reklamationsrätt. Den här garantin ger dig särskilda juridiska rättigheter utöver reklamationsrätten.

Garantins internationella giltighet

För vitvaror som köps i ett EU-land och sedan tas till ett annat EU-land lämnas service inom ramen för normala garantivillkor i det nya landet. Skyldighet att utföra service inom garantins ram finns endast om vitvaran överensstämmer med och är installerad i enlighet med:

- de tekniska specifikationerna för det land där garantianspråket görs;
- monteringsanvisningarna samt användarhandbokens säkerhetsinformation;

Den dedikerade KUNDSERVICEN för IKEA-apparater

Tveka inte att kontakta IKEA:s indikerade kundservice för att:

- begära service i enlighet med denna garanti;
- be om förtydligande gällande monteringen av IKEA-apparaten i de dedikerade IKEA-köksmöblerna;
- be om förtydligande om funktioner hos vitvaror från IKEA.

För att vara säker på att vi kan ge dig bästa möjliga hjälp, läs monteringsanvisningarna och/eller användarhandboken noggrant innan du tar kontakt med oss.

Så här når du oss om du behöver vår hjälp



Du kan hitta telefonnummer till IKEA:s utsedda kundserviceleverantörer i slutet av den här användarmanualen.

- i** **För att få en snabbare tjänst rekommenderar vi att du använder de specifika telefonnummer som anges i slutet av den här användarmanualen. Använd alltid telefonnumren som anges i användarmanualen för den specifika apparat du behöver hjälp med. Kom ihåg att ange det 8-siffriga artikelnumret och det 22-siffriga serienumret som visas på apparatens typskylt.**

- i** **SPARA ALLTID INKÖPSKVITTOT!** Det gäller som inköpsbevis. Du måste kunna uppvisa ditt inköpskvitto för att garantin ska gälla. Detta kvitto anger också IKEA namn och artikelnummer (8 siffror) för varje produkt du har köpt.

Behöver du extra hjälp?

För övriga frågor som inte är relaterade till kundtjänst för vitvaror, ber vi dig kontakta kundtjänst på närmaste IKEA-varuhus. Läs alltid all produktokumentation noggrant innan du kontaktar oss.

Information om reservdelar

- Följande reservdelar: termostater, temperatursensorer, kretskort och ljuskällor kommer att vara tillgängliga för professionella reparatörer under minst sju år efter att den sista enheten av modellen har placerats för försäljning på marknaden.
- Följande reservdelar: dörrhandtag, dörrgångjärn, hyllor och lådor kommer att vara tillgängliga för professionella reparatörer och slutanvändare under en period på minst sju år – och dörrpackningar under en period på minst 10 år – efter att den sista enheten av modellen har placerats för försäljning på marknaden.

Reservdelarna finns på:
www.ikea.com

Índice

Informações relativas à segurança	100	Limpeza e manutenção	106
Instruções de segurança	101	Resolução de problemas	107
Primeira utilização	103	Dados técnicos	108
Descrição do Produto	103	Questões ambientais	109
Funcionamento	104	GARANTIA IKEA	109
Dicas e sugestões	105		

Informações relativas à segurança

Antes da instalação e utilização do eletrodoméstico, leia atentamente as instruções fornecidas. O fabricante não se responsabiliza se uma instalação ou utilização incorreta causar ferimentos ou danos. Guarde sempre as instruções com o eletrodoméstico para consulta no futuro.

Segurança das crianças e das pessoas vulneráveis



AVISO: Risco de incêndio/
Materiais inflamáveis

- Este eletrodoméstico pode ser utilizado por crianças a partir de 8 anos, por pessoas com capacidades mentais, sensoriais ou físicas reduzidas, ou com pouca experiência e conhecimentos, se tiverem recebido supervisão ou instruções relativas à utilização do eletrodoméstico de uma forma segura, e se compreenderem os perigos envolvidos. As crianças não devem brincar com o eletrodoméstico.
- A limpeza e a manutenção por parte do utilizador não devem ser realizadas por crianças sem supervisão. As crianças devem ser supervisionadas e impedidas de utilizar o aparelho como brinquedo. As crianças com idades entre os 3 e os 8 anos estão autorizadas a carregar e descarregar aparelhos de refrigeração.
- As crianças muito pequenas (0-3 anos) devem ser mantidas afastadas do aparelho.
- As crianças pequenas (3-8 anos) devem ser mantidas afastadas do aparelho, exceto se forem permanentemente vigiadas.

- Mantenha todas as embalagens fora do alcance das crianças e elimine as mesmas de forma adequada.

Segurança geral

- Este eletrodoméstico deve ser utilizado num ambiente doméstico e em aplicações similares, tais como:
 - áreas de cozinha para funcionários de lojas, escritórios e outros ambientes de trabalho;
 - quintas e por clientes em hotéis, motéis e outros ambientes residenciais;
 - ambientes do tipo alojamentos com pequeno almoço;
 - catering e aplicações similares não comerciais.
- **AVISO:** Mantenha desimpedidas as aberturas de ventilação na caixa do eletrodoméstico ou na estrutura integrada.
- **AVISO:** Não utilize dispositivos mecânicos ou outros meios para acelerar o processo de descongelamento, para além daqueles recomendados pelo fabricante.
- **AVISO:** Não danifique o circuito de refrigeração.
- **AVISO:** Não utilize aparelhos elétricos no interior de compartimentos para armazenamento de comida do eletrodoméstico, a menos que sejam do tipo recomendado pelo fabricante.
- **AVISO:** Não utilize pulverização e vapor de água para limpar o eletrodoméstico.
- **AVISO:** Limpe o eletrodoméstico com um pano macio e humedecido. Utilize apenas detergentes neutros. Não utilize produtos abrasivos, esfregões de limpeza abrasivos, solventes ou objetos metálicos.

- **AVISO:** Não guarde substâncias explosivas, como latas de aerossol com um propulsor inflamável, no interior deste eletrodoméstico.
- **AVISO:** Caso o cabo de alimentação esteja danificado, a sua substituição deve ser efetuada pelo seu fabricante, pelo serviço de assistência técnica ou por um técnico qualificado, a fim de evitar um acidente.
- **AVISO:** Ao posicionar o eletrodoméstico, certifique-se de que o cabo de alimentação não fica preso ou danificado.
- **AVISO:** Não coloque tomadas múltiplas portáteis ou fontes de alimentação portáteis na parte traseira do eletrodoméstico.
- Manter a porta aberta durante períodos de tempo prolongados pode provocar um aumento significativo da temperatura nos compartimentos do eletrodoméstico.
- Limpe regularmente as superfícies que possam estar em contacto com os alimentos e os sistemas de drenagem acessíveis.
- Limpe os depósitos de água se estes não tiverem sido utilizados durante 48 horas; limpe o sistema de águas ligado à rede de abastecimento se a água não tiver sido escoada há mais de 5 dias.
- Guarde carne e peixe crus em recipientes adequados no frigorífico, de forma a que não estejam em contacto com nem pinguem sobre outros alimentos.
- Se o aparelho de refrigeração ficar vazio durante longos períodos de tempo, desligue, descongele, limpe, seque e deixe a porta aberta para prevenir o desenvolvimento de bolor no interior do eletrodoméstico.
- Este frigorífico não é indicado para o congelamento de produtos alimentares.
- Os compartimentos para alimentos congelados com duas estrelas são adequados para o armazenamento de alimentos pré-congelados, para o armazenamento ou fabrico de gelados e para fazer cubos de gelo.
- Os compartimentos de uma, duas e três estrelas não são adequados para o congelamento de alimentos frescos.
- **AVISO:** Para evitar riscos decorrentes da instabilidade do eletrodoméstico, este deve ser fixado de acordo com as instruções.

Instruções de segurança

Instalação

- O aparelho deve ser manuseado e instalado por duas ou mais pessoas.
- A instalação e a manutenção, incluindo a substituição do cabo de alimentação, devem ser efetuadas pelo fabricante ou por um técnico qualificado, em conformidade com as instruções do fabricante e as normas de segurança locais em vigor. Para evitar qualquer perigo, não repare nem substitua qualquer parte do aparelho, incluindo o cabo de alimentação, a não ser que tal esteja especificamente indicado no manual do utilizador.
- Remova todas as embalagens.
- Não instale ou utilize um eletrodoméstico danificado.
- Siga as instruções de instalação fornecidas com o eletrodoméstico.
- Tenha cuidado sempre que mover o eletrodoméstico, pois este é pesado. Utilize sempre luvas de segurança e calçado fechado.
- Tenha cuidado para não danificar o chão (p. ex., parquet) ao deslocar o aparelho.
- Certifique-se de que o aparelho não se encontra perto de uma fonte de calor.
- Instale e nivele o aparelho num pavimento suficientemente resistente para suportar o seu peso e num local adequado ao seu tamanho e utilização.
- Certifique-se de que o ar pode circular à volta do eletrodoméstico.
- Na primeira instalação, ou depois de inverter a porta, aguarde pelo menos 4 horas antes de ligar o eletrodoméstico à alimentação elétrica. Tal precaução permite que o óleo flua novamente para o compressor.
- Antes de realizar quaisquer operações no eletrodoméstico (p. ex., inverter a porta), remova a ficha da tomada elétrica.
- Não instale o eletrodoméstico num local com luz solar direta.
- Não instale este eletrodoméstico em zonas demasiado húmidas ou demasiado frias, como adegas.

- Instale este equipamento num local onde a temperatura ambiente corresponda à classe climática indicada na placa sinalética do equipamento. Isto garante o funcionamento correto do eletrodoméstico. A explicação das classes térmicas é a seguinte:
 - "SN" indica que este eletrodoméstico refrigerador se destina a ser utilizado em temperaturas ambientes que variam entre os 10 °C e os 32 °C.
 - "N" indica que este eletrodoméstico refrigerador se destina a ser utilizado em temperaturas ambientes que variam entre os 16 °C e os 32 °C.
 - "ST" indica que este eletrodoméstico refrigerador se destina a ser utilizado em temperaturas ambientes que variam entre os 16 °C e os 38 °C.
 - "T" indica que este eletrodoméstico refrigerador se destina a ser utilizado em temperaturas ambientes que variam entre os 16 °C e os 43 °C.

Ligação elétrica

⚠ AVISO! Risco de incêndio e de choque elétrico.

⚠ AVISO! Ao posicionar o eletrodoméstico, certifique-se de que o cabo de alimentação não fica preso ou danificado.

⚠ AVISO! Não utilize adaptadores para múltiplas tomadas ou cabos de extensão.

- O eletrodoméstico tem de ter uma ligação à terra.
- Certifique-se de que os parâmetros indicados na placa de características são compatíveis com as especificações elétricas da rede de abastecimento.
- Utilize sempre uma tomada à prova de choques corretamente instalada.
- Certifique-se de que não danifica os componentes elétricos (por exemplo a ficha de alimentação, o cabo de alimentação e o compressor). Contacte o Centro de assistência autorizado ou um electricista para mudar os componentes elétricos.
- O cabo de alimentação tem de ficar abaixo do nível da ficha de alimentação.
- Ligue a ficha de alimentação à tomada elétrica apenas após concluir a instalação. Certifique-se de que a ficha de alimentação fica acessível após a instalação.
- Não puxe o cabo de alimentação para desligar o eletrodoméstico. Puxe sempre a ficha de alimentação.
- Apenas Reino Unido e Irlanda: Este eletrodoméstico está equipado com uma ficha de 13 A. Se for necessário mudar o fusível da tomada, utilize apenas um fusível 13 A ASTA (BS 1362).

Utilização

⚠ AVISO! Risco de ferimentos, queimaduras, choque elétrico ou incêndio.



Os tubos do circuito de refrigeração contêm uma pequena quantidade de refrigerante R600a, não prejudicial para o ambiente mas inflamável. Este não danifica a camada de ozono e não aumenta o efeito de estufa. Se houver fuga de refrigerante, pode ferir os olhos ou incendiar-se. Não danificar os tubos.

- A superfície do compressor pode ficar quente em condições normais de funcionamento. Não toque na superfície do compressor com as mãos.
- Não altere a especificação deste eletrodoméstico.
- Não coloque aparelhos elétricos (por exemplo, máquinas para fazer gelados) no interior do eletrodoméstico, exceto se permitido pelo fabricante.
- Se o circuito de refrigeração for danificado, certifique-se de que não existem chamas e fontes de ignição na divisão. Ventile a divisão.
- Não deixe que itens quentes toquem nas partes plásticas do eletrodoméstico.
- Não armazene líquido ou gás inflamável no interior do eletrodoméstico.
- Não coloque produtos ou itens inflamáveis que estejam molhados com produtos inflamáveis no interior, junto ou em cima do eletrodoméstico.
- Não toque no compressor ou no condensador. Pois estão quentes.
- Siga as instruções de armazenamento na embalagem dos produtos alimentares congelados.

Iluminação interna

⚠ AVISO! Risco de choque elétrico.

- A lâmpada utilizada no interior do aparelho foi especificamente concebida para eletrodomésticos e não é adequada para a iluminação geral de divisões domésticas ((UE) 2019/2020).

Cuidados e limpeza

⚠ AVISO! Risco de lesões ou danificação do eletrodoméstico.

- Antes de realizar a manutenção, desligue o eletrodoméstico e retire a ficha de alimentação da tomada de alimentação.
- Este aparelho contém hidrocarbonetos na unidade de refrigeração. A manutenção e recarregamento da unidade devem ser realizados apenas por uma pessoa qualificada.
- Verifique regularmente o canal de drenagem do eletrodoméstico e, se necessário, limpe-o. Se o canal de drenagem estiver bloqueado, acumula-se água descongelada na parte inferior do eletrodoméstico.

Assistência

- Para reparar o eletrodoméstico, contacte um Centro de assistência autorizado indicado no final deste manual.
- Utilize apenas peças sobresselentes originais.

Eliminação

⚠ AVISO! Risco de ferimentos ou asfixia.

- Desligue o eletrodoméstico da fonte de alimentação.
- Corte o cabo de alimentação e descarte-o.
- Retire as portas para evitar que crianças e animais de estimação fiquem fechados no interior do eletrodoméstico.

- O circuito de refrigeração e os materiais de isolamento deste eletrodoméstico são amigos do ambiente.
- A espuma de isolamento contém gás inflamável. Contacte a sua Câmara Municipal para obter informações sobre a forma como eliminar corretamente o eletrodoméstico.
- Não danifique a parte da unidade de refrigeração que está junto do permutador de calor.

O fabricante declina qualquer responsabilidade por ferimentos em pessoas ou animais ou por danos materiais se os conselhos e precauções acima referidos não forem respeitados.

Primeira utilização

Ligue o eletrodoméstico à alimentação. As temperaturas ideais de conservação dos alimentos já vêm reguladas de fábrica (intermédias).

Importante!

Este eletrodoméstico é vendido em França. De acordo com as normas válidas neste país, o eletrodoméstico tem de ser fornecido com um dispositivo especial (ver a figura), colocado no compartimento inferior do frigorífico para indicar a sua zona mais fria.

Nota: Depois de ser ligado, o aparelho precisa de 4-5 horas para atingir a temperatura correta para armazenar um volume típico de alimentos.

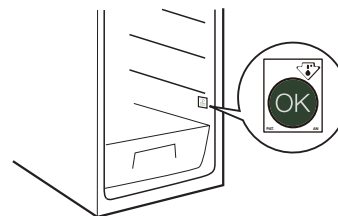

Descrição do Produto

Descrição geral do produto

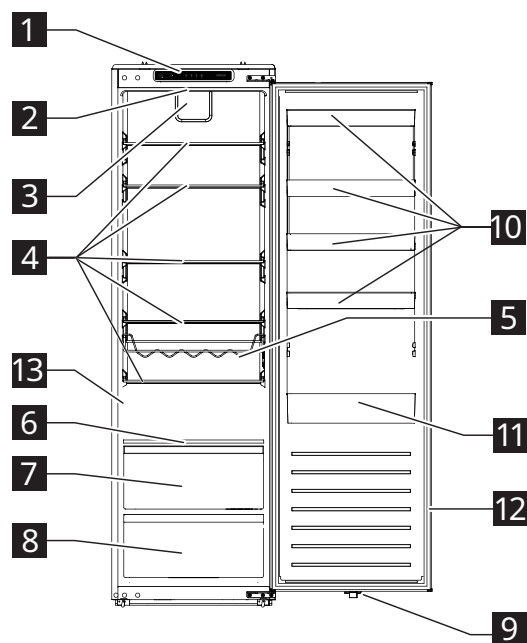

- 1** Painel de controlo
- 2** Luz LED
- 3** Ventoinha
- 4** Prateleiras de vidro
- 5** Suporte para garrafas
- 6** Prateleira com controlo da humidade
- 7** Gaveta de legumes
- 8** Gaveta para vegetais
- 9** Interruptor de luz LED
- 10** Prateleiras da porta
- 11** Porta garrafas na porta para garrafas grandes
- 12** Junta da porta
- 13** Placa de características

Acessórios

Filtro de drenagem



1x

Funcionamento

Painel de controlo

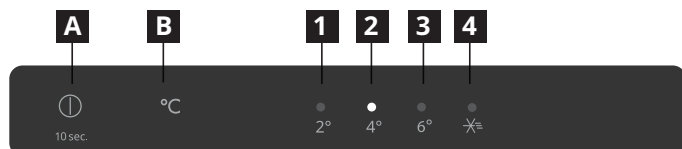

- A** Botão de ligar/desligar
- B** Botão de regulação da temperatura
- 1** Indicador de 2 °C
- 2** Indicador de 4 °C
- 3** Indicador de 6 °C
- 4** Indicador do modo de super refrigeração

Nota: Não utilize objetos afiados para operar o painel de controlo. Estes podem riscar ou danificar o painel de controlo.

Ligar

Quando ligar a ficha de alimentação a uma tomada elétrica, o eletrodoméstico liga-se e começa a funcionar.

Ecrã

- Depois de ligar o eletrodoméstico à corrente, este emite um sinal sonoro e todos os indicadores acendem-se durante 3 segundos. Em seguida, todos os indicadores apagam, exceto o indicador de 4 °C (**2**), e o compressor começa a funcionar.
- No caso de uma avaria conhecida, os indicadores correspondentes piscarão.

Estado dos indicadores	Avaria
Os indicadores 2 °C e 4 °C (1 e 2) estão a piscar.	Avaria do sensor de temperatura do frigorífico
Os indicadores de 2 °C e de modo de super refrigeração (1 e 4) estão a piscar.	Avaria do sensor de temperatura ambiente
Os indicadores 2 °C e 6 °C (1 e 3) estão a piscar.	Falha do sensor da temperatura de descongelação do frigorífico
Os indicadores de 4 °C e de modo de super refrigeração (2 e 4) estão a piscar.	Falha de comunicação

Nota: Se houver uma falha de intermitência, contacte o centro de assistência técnica.

Regulação da temperatura

Temperatura recomendada: +4 °C (definição de fábrica)

- É possível regular a temperatura do compartimento de refrigeração através do painel de controlo.
- Quando o eletrodoméstico é ligado à corrente pela primeira vez, a temperatura é ajustada para 4 °C. Quando volta a ligar o eletrodoméstico, a temperatura é ajustada para a última temperatura definida.

Para regular a temperatura, prima uma ou mais vezes o botão de regulação da temperatura **B** até o indicador da temperatura pretendida piscar. O indicador ficará estável em 5 segundos e o aparelho funcionará de acordo com a nova temperatura definida em 15 segundos.

Nota: Se a energia for cortada nos primeiros 30 minutos, regressará à definição anterior.

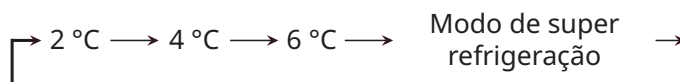

Sugestões:

- quanto mais baixa for a temperatura definida, mais tempo pode guardar os alimentos em segurança e mais eletricidade o aparelho consome.
- Quanto mais elevada for a temperatura definida, mais rapidamente os alimentos armazenados se deterioram e menos eletricidade o aparelho consome.

Modo de super refrigeração

Nota: A função de Frio intenso foi especificamente concebida para arrefecer rapidamente os alimentos recentemente colocados no compartimento do frigorífico. Se tiver uma quantidade significativa de alimentos quentes, por exemplo, depois de fazer compras, recomenda-se a ativação da função Frio intenso. Ao fazê-lo, pode garantir um arrefecimento rápido dos produtos e reduzir o aumento da temperatura, prolongando assim eficazmente a conservação de todos os outros alimentos no interior.

- Para colocar o eletrodoméstico no modo de super refrigeração, prima uma ou mais vezes o botão de regulação da temperatura **B**, até o indicador de super refrigeração acender. O eletrodoméstico entra no modo de super refrigeração em 15 segundos.
- O aparelho sai automaticamente do modo de super refrigeração após 6 horas. Para sair mais cedo deste modo, prima o botão de regulação da temperatura **B**.

Alarme de abertura de porta

- Se a porta do frigorífico ficar aberta durante mais de 120 segundos, o alarme de abertura de porta é acionado.
- Para parar o alarme, feche a porta aberta ou prima o botão **A**.

Desligar

- Para desligar o eletrodoméstico, prima e mantenha premido o botão de ligar/desligar **A** durante 10 segundos. Todos os indicadores apagam e o aparelho para de funcionar em 15 segundos.

- Para voltar a ligar o eletrodoméstico, prima e mantenha premido o botão de ligar/desligar **A** durante 10 segundos. O aparelho retoma o seu funcionamento.
- Para desligar o eletrodoméstico da alimentação, desligue a ficha da tomada elétrica.

Suporte para garrafas

- Coloque as garrafas fechadas horizontalmente no suporte.
- Utilize o suporte para guardar apenas bebidas engarrafadas.
- Este suporte pode ser retirado do frigorífico para fins de limpeza ou se não for necessário.

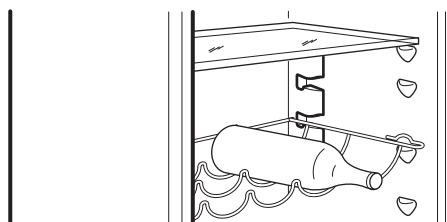

Dicas e sugestões

Sugestões para a refrigeração de alimentos frescos

- Tape ou embrulhe os alimentos, especialmente se estes emitirem odores fortes.
- Posicione os alimentos de forma a que o ar possa circular livremente em volta dos mesmos.
- Para o máximo desempenho, deixe espaço suficiente no compartimento do frigorífico para o ar circular em volta das embalagens. Deixe também espaço suficiente na parte dianteira para a porta fechar corretamente.
- Não guarde alimentos quentes ou líquidos a emitir vapores no frigorífico.
- Carne (todos os tipos): embrulhe em sacos adequados e guarde-os na prateleira de vidro por cima da gaveta para vegetais. Guarde a carne, no máximo, durante 1-2 dias.
- Alimentos cozinhados e pratos frios: tape-os e coloque-os em qualquer prateleira.
- Frutas e legumes: limpe bem e coloque na gaveta de legumes. As bananas, batatas, cebolas e alho não podem ser guardados no frigorífico se não estiverem embalados.
- Manteiga e queijo: coloque num recipiente hermético especial ou embrulhado em folha de alumínio ou num saco de polietileno, tentando excluir o máximo de ar possível.
- Garrafas: fechar com tampas e colocar nos porta-garrafas das portas.

Dicas de poupança de energia

- Instale o aparelho num local seco e bem ventilado, longe de qualquer fonte de calor (p. ex., radiador, fogão, etc.) e num local não exposto diretamente ao sol. Se necessário, utilize uma placa de isolamento.
- Para garantir uma ventilação adequada, siga as instruções de instalação.
- Uma ventilação insuficiente na parte de trás do produto aumenta o consumo de energia e diminui a eficiência da refrigeração.
- As temperaturas internas do aparelho podem ser afetadas pela temperatura ambiente, pela frequência de abertura da porta, bem como pela localização do aparelho. A regulação da temperatura deve ter em conta estes fatores.
- Deixe arrefecer os alimentos e as bebidas quentes antes de os colocar dentro do aparelho.
- Não obstrua a ventoinha (se existente) com alimentos.
- Depois de colocar ou retirar alimentos, certifique-se de que fecha corretamente a porta.
- Reduza ao mínimo a abertura da porta.
- Quando descongelar alimentos congelados, coloque-os no frigorífico. A baixa temperatura dos produtos congelados arrefece os alimentos no frigorífico.
- O posicionamento das prateleiras no frigorífico não tem qualquer impacto na utilização eficiente da energia. Os alimentos devem ser colocados nas prateleiras de forma a garantir uma circulação de ar adequada (os alimentos não devem tocar uns nos outros e deve ser mantida uma distância entre os alimentos e a parede traseira).

- As juntas danificadas devem ser substituídas o mais rapidamente possível.

Como conservar vinho depois de aberto

- Volte a colocar a rolha ou utilize uma rolha de vinho e, em seguida, coloque a garrafa na posição vertical no frigorífico. Também pode utilizar um

kit de rolha de vácuo, que removerá o oxigénio da garrafa para conservar o sabor e manter o seu vinho fresco.

- O seu vinho deve durar entre 2 a 5 dias, dependendo da casta. Deixar vinho no frigorífico demasiado tempo no frigorífico pode resultar na perda do sabor, numa coloração acastanhada ou num sabor e odor avinagrado.

Limpeza e manutenção

Conselhos gerais

- Limpe regularmente o eletrodoméstico com um pano e uma solução de água morna e detergente neutro especificamente formulado para o interior dos frigoríficos. Não utilize produtos de limpeza ou ferramentas abrasivas.
- Para garantir o escoamento correto da água de descongelação, utilize regularmente o filtro de drenagem do saco de encaixe para limpar a saída de escoamento da água de descongelação. Esta saída está situada na parede traseira do compartimento do frigorífico (ver Fig. 1). Mantenha sempre o filtro de drenagem inserido na saída de escoamento para evitar qualquer bloqueio causado por sujidade.
- Antes de proceder à manutenção ou limpeza do aparelho, desligue-o da rede elétrica ou desligue a alimentação.

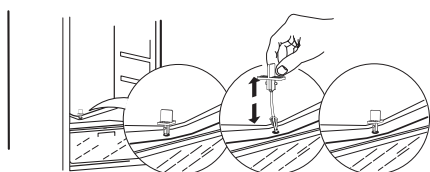

Fig. 1

Descongelar o compartimento de refrigeração

A humidade dos alimentos que se evapora no interior do frigorífico ou a entrada de humidade do ar no compartimento de refrigeração durante a utilização diária podem levar à formação de gelo no compartimento de refrigeração. Nestes casos, o aumento manual da temperatura do frigorífico pode facilitar a descongelação automática.

A formação de gotículas de água na parede traseira do compartimento de refrigeração indica que a descongelação automática está em curso.

A água de descongelação corre automaticamente para a saída de escoamento e depois para um recipiente onde se evapora.

ATENÇÃO! Os acessórios do frigorífico não podem ser colocados na máquina de lavar loiça.

Limpar a junta da porta

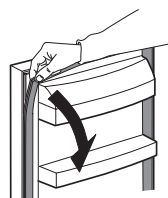

- A junta da porta pode ser tirada para fins de limpeza.
- Limpe ou lave a junta da porta com água limpa e seque bem com um pano. Em seguida, instale-a corretamente.
- Mantenha a junta da porta sem óleo e gordura.
- Não dobre a junta.

Se não for utilizar o eletrodoméstico durante um período prolongado

1. Desligue o eletrodoméstico.
2. Desligue o eletrodoméstico da fonte de alimentação.
3. remova todos os alimentos;
4. Descongele e limpe o eletrodoméstico.
5. Deixe as portas abertas o suficiente para permitir a circulação de ar no interior dos compartimentos. Isto evitará a formação de bolor e de odores desagradáveis.

Em caso de corte de energia

- Anote o início e o fim da interrupção de energia. Isto ajuda-o a controlar o tempo que o frigorífico esteve sem energia.
- Mantenha as portas do aparelho fechadas. Isto permitirá que os alimentos se mantenham frescos o máximo tempo possível.

Substituir a lâmpada

O eletrodoméstico está equipado com uma lâmpada LED para iluminação do interior.

A substituição do aparelho de iluminação só pode ser efetuada por um técnico autorizado. Contacte o seu Centro de assistência autorizado. Para uma solução rápida, consulte sempre a lista completo de Centros de assistência autorizados indicada no final deste manual e utilize o número o de telefone correspondente à sua região.

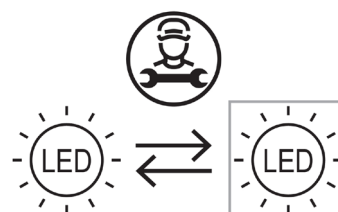

Resolução de problemas

Problema	Causas possíveis	Soluções
O painel de controlo está desligado e/ou o eletrodoméstico não funciona.	Pode haver um problema com a alimentação elétrica do aparelho.	Certifique-se de que: <ul style="list-style-type: none"> • Não há corte de energia. • A ficha de alimentação está corretamente inserida na tomada e o interruptor de alimentação bipolar, se existir, está colocado na posição correta (ligado). • Os dispositivos de proteção do sistema elétrico doméstico estão em bom estado de funcionamento. • O cabo de alimentação elétrica não está danificado. • Ligue o eletrodoméstico com o botão de ligar/desligar.
A luz interior não funciona.	<ul style="list-style-type: none"> • A luz está avariada. • Falha de um componente 	Consulte o tópico "Substituir a lâmpada".
A temperatura no interior dos compartimentos não é suficientemente baixa.	As causas podem ser diversas (ver as soluções na coluna seguinte).	Certifique-se de que: <ul style="list-style-type: none"> • As portas estão corretamente fechadas. • O eletrodoméstico não está instalado perto de uma fonte de calor. • A temperatura está regulada corretamente. • A circulação de ar no interior do eletrodoméstico não está obstruída de forma alguma (consulte as instruções de instalação).
A água acumula-se na parte inferior do compartimento do frigorífico.	O dreno da água de descongelamento está entupido.	Limpe a saída de drenagem da água de descongelação (ver "Limpeza e manutenção")
O rebordo dianteiro do frigorífico junto ao vedante está quente.	Não se trata de um problema. Evita a formação de condensação.	Não é necessária qualquer solução.
A temperatura no compartimento é demasiado baixa.	<ul style="list-style-type: none"> • A temperatura definida é demasiado baixa. • Avaria no sensor de temperatura do frigorífico. 	<ul style="list-style-type: none"> • Se nenhum alimento no compartimento estiver congelado, defina uma temperatura mais alta. • Se alguns ou todos os alimentos no compartimento tiverem congelado, contacte um Centro de Assistência autorizado.
Um ou mais indicadores no painel de controlo piscam continuamente.	Consulte "Visor" na secção de funcionamento.	Contacte um Centro de assistência autorizado.

Ruídos normais

É normal que o sistema de refrigeração produza alguns ruídos, tais como gorgolejos e silvos.

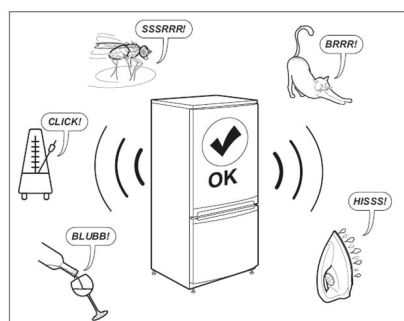

Antes de contactar o serviço pós-venda:

Reinicie o aparelho para verificar se o problema foi resolvido. Se o problema persistir, desligue novamente o aparelho e repita a operação após uma hora.

Se o seu aparelho continuar a não funcionar corretamente após ter efetuado as verificações indicadas no guia de resolução de problemas e de ter ligado novamente o aparelho, contacte o serviço pós-venda, explicando claramente o problema e especificando:

- a natureza do problema;
- a data de aquisição
- o modelo e o número de série do eletrodoméstico

i O número do artigo e o número de série estão situados na placa de potência no lado esquerdo interior do eletrodoméstico.

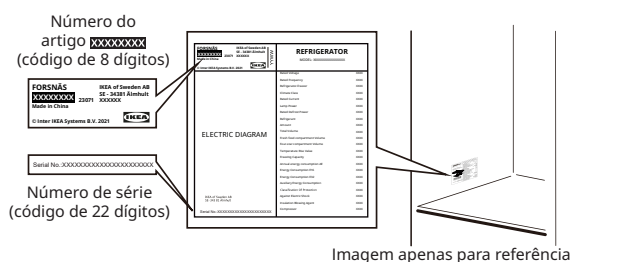

Dados técnicos

Categoria do produto	
Tipo de produto	Frigorífico
Tipo de instalação	Embutida
Dimensões do produto	
Altura	1785 mm
Largura	540 mm
Profundidade	550 mm
Volume líquido	
Frigorífico	310,0 l
Sistema de descongelamento	
Frigorífico	Manual
Outras especificações	
Consumo de energia	91 kWh/ano
Nível de ruído	35 dB(A), Classe B
Classe energética	D
Tensão nominal	220 - 240 V~
Frequência nominal	50 Hz
Fonte de luz da classe de eficiência energética	F

Nota: As informações sobre o produto na base de dados de produtos podem ser acedidas através da leitura do código QR no rótulo EPREL.

Questões ambientais

1. Material da embalagem

Os materiais recicláveis estão assinalados com o símbolo . Coloque a embalagem nos contentores relevantes para os reciclar.

Mantenha os materiais de embalagem (sacos de plástico, peças de poliestireno, etc.) fora do alcance das crianças, pois constituem uma fonte potencial de perigo.

2. Desmantelamento/eliminação

O aparelho é fabricado com material reciclável. Este aparelho está marcado em conformidade com a Diretiva Europeia 2002/96/CE relativa aos resíduos de equipamentos elétricos e eletrónicos (REEE). Ao assegurar a eliminação correta deste eletrodoméstico, pode ajudar a evitar consequências potencialmente negativas para o ambiente e para a saúde humana.

O símbolo  no aparelho, ou nos documentos que o acompanham, indica que este aparelho não deve ser tratado como resíduos domésticos, devendo ser levado a um centro de recolha especial para a reciclagem de equipamentos elétricos e eletrónicos. Ao desmantelar o aparelho, inutilize-o, cortando o cabo de alimentação e retirando as portas e as prateleiras, para que as crianças não possam entrar facilmente e ficar presas.

A eliminação do aparelho deve ser efetuada em conformidade com as normas locais relativas à eliminação de resíduos e deve ser levado a um centro de recolha especial; não deixe o aparelho sem vigilância, mesmo durante alguns dias, uma vez que é uma fonte potencial de perigo para as crianças. Para mais informações sobre o tratamento, a recuperação e a reciclagem deste produto, contacte o serviço local competente, o serviço de recolha de resíduos domésticos ou a loja onde adquiriu o aparelho.

Declaração de conformidade

- Este aparelho foi concebido para conservar alimentos e é fabricado em conformidade com o Regulamento (CE) n.º 1935/2004.



- Este aparelho foi concebido, fabricado e comercializado em conformidade com:
 - os objetivos de segurança da Diretiva 2014/35/UE (que substitui a Diretiva 2006/95/CE e alterações subsequentes);
 - os requisitos de proteção da Diretiva "CEM" 2014/30/UE.
- Este aparelho foi concebido, fabricado e comercializado em conformidade com:
 - Regulamentos de Compatibilidade Eletromagnética de 2016
 - Regulamentos Sobre Equipamento Elétrico (Segurança) de 2016



GARANTIA IKEA

Durante quanto tempo é válida a garantia IKEA?

Esta garantia é válida durante cinco (5) anos, contados a partir da data de compra do seu equipamento na IKEA, excluindo os equipamentos denominados LAGAN, os quais têm apenas dois (2) anos de garantia. A fatura ou talão de compra original é necessário como prova de compra. Se for realizada uma assistência ao abrigo da garantia, tal não irá aumentar o período de garantia do eletrodoméstico.

Que aparelhos não são abrangidos pela garantia de cinco (5) anos da IKEA?

A gama de eletrodomésticos denominada LAGAN e todos os eletrodomésticos adquiridos na IKEA antes de 1 de agosto de 2007.

Quem irá realizar o serviço de assistência?

O prestador de serviços da IKEA irá prestar o serviço através da sua própria rede de assistência ou de um parceiro de assistência autorizado.

O que é que esta garantia cobre?

A garantia cobre as avarias do eletrodoméstico causadas por eventuais defeitos de fabrico ou de material, que se verifiquem a partir da data de compra na IKEA. Esta garantia aplica-se apenas a um uso doméstico. As exceções estão especificadas no parágrafo "O que é que esta garantia não cobre?". Dentro do período de garantia, os custos para resolver a avaria, nomeadamente reparações, peças e componentes, mão de obra e deslocação estão cobertos, desde que o eletrodoméstico esteja acessível para ser reparado sem que sejam necessários gastos especiais. Nestas condições são aplicáveis as orientações da UE (n.º 99/44/CE) e respetivos regulamentos locais. As peças substituídas passarão a ser propriedade da IKEA.

O que fará a IKEA para corrigir o problema?

O prestador de serviços designado pela IKEA irá examinar o produto e decidir, a seu critério exclusivo, se este está, ou não, coberto pela garantia. Se considerar que está coberto, o prestador de serviços da IKEA ou seu parceiro autorizado, através das suas próprias operações de assistência, procederão, ou não, a seu critério exclusivo, à reparação do produto defeituoso ou sua substituição por um produto igual ou comparável.

O que é que esta garantia não cobre?

- O desgaste e deterioração normais.
- Danos deliberados ou negligentes, danos provocados pelo não cumprimento das instruções de utilização, instalação incorreta ou ligação a uma voltagem incorreta, danos causados por uma reação química ou eletroquímica, oxidação, corrosão ou danos causados pela água, incluindo, mas sem limitar, os danos causados por excesso de calcário na água fornecida, danos provocados por condições ambientais anormais.
- Consumíveis, incluindo pilhas e lâmpadas.
- Peças não funcionais e decorativas que não afetam a utilização normal do eletrodoméstico, incluindo riscos e possíveis diferenças de cor.
- Danos acidentais causados por objetos estranhos ou substâncias e pela limpeza ou desobstrução de filtros, sistemas de drenagem ou gavetas de detergente.
- Danos causados nas seguintes peças: vidro cerâmico, acessórios, cestos de loiça e talheres, tubos de alimentação e drenagem, vedantes, lâmpadas e coberturas de lâmpadas, visores, botões, revestimentos e partes de revestimentos protetores. A menos que seja possível demonstrar que tais danos foram provocados por defeitos de fabrico.
- Casos em que não tenha sido detetada qualquer avaria durante uma visita do técnico.
- Reparações não efetuadas pelos nossos prestadores de serviço e/ou por um agente autorizado ou quando não tenham sido usadas peças originais.
- Reparações provocadas por uma instalação incorreta ou que não cumpra as especificações de instalação.
- Utilização do equipamento num ambiente não doméstico, isto é, profissional.
- Danos de transporte. Se o cliente transportar o produto para casa ou para qualquer outro endereço, a IKEA não poderá ser responsabilizada por eventuais danos que possam ocorrer durante o transporte. No entanto, se a IKEA efetuar a entrega do produto na morada do cliente, os eventuais danos provocados durante essa entrega serão abrangidos pela garantia IKEA.

- Gastos na realização da instalação inicial do equipamento IKEA. No entanto, se um prestador de serviços IKEA ou um agente de serviços autorizado efetuar a reparação ou a substituição do equipamento ao abrigo desta garantia, o prestador de serviços ou o seu agente autorizado reinstalarão o equipamento reparado ou instalarão o equipamento de substituição, se necessário. Estas restrições não são aplicáveis a trabalhos sem quaisquer avarias levados a cabo por um especialista qualificado com peças originais, a fim de adaptar o eletrodoméstico às especificações técnicas de segurança de outro país da UE.

Como se aplica a legislação nacional?

A garantia IKEA concede-lhe direitos legais específicos, que cobrem ou excedem todas as normativas legais nacionais. No entanto, estas condições não limitam, de forma alguma, os direitos do consumidor descritos na legislação nacional.

Área de validade

Para os eletrodomésticos adquiridos num país da UE e transportados para outro país da UE, os serviços serão prestados de acordo com as condições de garantia normais no novo país.

A obrigação de prestar serviços abrangidos pela garantia existe apenas se o eletrodoméstico estiver instalado em conformidade com:

- as especificações técnicas do país onde a reclamação de garantia é feita;
- as Instruções de Instalação e a Informação de Segurança do Manual do Utilizador.

Serviço PÓS-VENDA específico para eletrodomésticos IKEA

Não hesite em contactar o Prestador de serviços pós-venda designado pela IKEA para:

- fazer um pedido de assistência ao abrigo desta garantia;
- solicitar esclarecimentos sobre a instalação do eletrodoméstico IKEA numa cozinha IKEA;
- solicitar um esclarecimento relativo às funcionalidades dos equipamentos IKEA.

Para garantir que lhe proporcionamos a melhor assistência, por favor, antes de contactar connosco leia atentamente as Instruções de Instalação e/ou o Livro de Instruções de utilização.

Como contactar-nos, se necessitar do nosso serviço?



Pode encontrar os números de telefone dos fornecedores de serviços pós-venda designados pela IKEA no final deste manual.

i Para lhe prestarmos um serviço mais rápido, recomendamos que utilize os números de telefone específicos indicados neste manual. Consulte sempre os números listados no manual do utilizador do eletrodoméstico específico que necessite de assistência. Não se esqueça de indicar o número de artigo de 8 dígitos e o número de série de 22 dígitos indicados na placa de potência do seu aparelho.

i **GUARDE A FATURA OU TALÃO DE COMPRA!** É a sua prova de compra e será necessária para aplicar e validar a garantia. A fatura ou talão de compra indica igualmente o nome e o número de artigo (código de 8 dígitos) IKEA de cada equipamento que adquiriu.

Necessita ajuda adicional?

Para quaisquer esclarecimentos adicionais não relacionados com Pós-Venda sobre os seus equipamentos, por favor, contacte o callcenter da sua loja IKEA. Recomendamos que leia atentamente a documentação do equipamento antes de nos contactar.

Informações sobre peças sobresselentes

- As seguintes peças sobresselentes: termóstatos, sensores de temperatura, placas de circuito impresso e fontes de luz estarão disponíveis para reparadores profissionais durante um período mínimo de sete anos, após a colocação da última unidade do modelo no mercado.
- As seguintes peças sobresselentes: puxadores de portas, dobradiças de portas, tabuleiros e cestos estarão disponíveis para reparadores profissionais e utilizadores finais durante um período mínimo de sete anos, e as juntas de portas durante um período mínimo de 10 anos, após a colocação da última unidade do modelo no mercado.

As peças sobresselentes podem ser encontradas em: www.ikea.com

Tabla de contenidos

Información de seguridad	112	Limpieza y mantenimiento	118
Instrucciones de seguridad	113	Solución de problemas	119
Primer uso	115	Datos técnicos	120
Descripción del aparato	115	Cuestiones medioambientales	121
Funcionamiento	116	GARANTÍA IKEA	121
Sugerencias y consejos	117		

Información de seguridad

Antes de instalar y utilizar el aparato, lea atentamente las instrucciones facilitadas. El fabricante no se hace responsable de los daños o lesiones provocados por una mala instalación o uso. Guarde siempre las instrucciones junto con el aparato para futuras consultas.

Seguridad de niños y personas vulnerables



ADVERTENCIA: Riesgo de incendio/materiales inflamables

- Este electrodoméstico puede ser utilizado por niños mayores de 8 años y por personas cuyas capacidades físicas, sensoriales o mentales estén disminuidas o que carezcan de la experiencia y conocimientos suficientes para manejarlo, siempre que cuenten con supervisión o se les instruya en el uso seguro del electrodoméstico y comprendan los riesgos que acarrea. No debe permitirse que los niños jueguen con el aparato.
- Los niños no podrán realizar la limpieza y el mantenimiento sin supervisión. Debe vigilarse que los niños no jueguen con el aparato. Los niños de 3 a 8 años pueden cargar y descargar frigoríficos.
- Los niños de 0-3 años deben mantenerse alejados del aparato.
- Los niños de 3-8 años deben mantenerse alejados del aparato a menos que haya una persona adulta con ellos en todo momento.
- Mantenga todo el embalaje fuera del alcance de los niños y elimínelo adecuadamente.

Seguridad general

- Este aparato está concebido para utilizarse en entornos domésticos y similares, como:
 - zonas de cocina para empleados en tiendas, oficinas y otros entornos de trabajo;
 - en granjas o por clientes de hoteles, hostales y otros entornos residencias similares;
 - pensiones.
 - catering y otros negocios no minoristas similares.
- **ADVERTENCIA:** Mantenga las aberturas de ventilación del alojamiento del aparato o de la estructura empotrada sin obstrucciones.
- **ADVERTENCIA:** No utilice dispositivos mecánicos ni otros medios para acelerar el proceso de descongelación, excepto los recomendados por el fabricante.
- **ADVERTENCIA:** No dañe el circuito de refrigeración.
- **ADVERTENCIA:** No utilice dispositivos eléctricos dentro de los compartimentos para alimentos del aparato, salvo si son del tipo recomendado por el fabricante.
- **ADVERTENCIA:** No utilice pulverizadores ni vapor de agua para limpiar el aparato.
- **ADVERTENCIA:** Limpie el aparato con un paño suave húmedo. Utilice sólo detergentes neutros. No utilice productos abrasivos, estropajos duros, disolventes ni objetos metálicos.
- **ADVERTENCIA:** No almacene sustancias explosivas, como latas de aerosol con propulsor inflamable, en este aparato.

- **ADVERTENCIA:** Si el cable de alimentación presenta algún daño, para evitar riesgos, deberá ser el fabricante, su servicio técnico autorizado o un profesional cualificado quien lo cambie.
- **ADVERTENCIA:** Al colocar el aparato, asegúrese de que el cable de alimentación no quede atrapado ni esté dañado.
- **ADVERTENCIA:** No ubique múltiples tomas de corriente portátiles o fuentes de alimentación portátiles en la parte trasera del aparato.
- Abrir la puerta durante periodos prolongados puede provocar un aumento sustancial de la temperatura en los compartimentos del aparato.
- Limpie periódicamente las superficies que pueden entrar en contacto con alimentos y los sistemas de desagüe accesibles.
- Limpie los depósitos de agua si no se han usado durante 48 horas: enjuague el sistema de agua conectado a una toma de agua si no se ha extraído agua durante 5 días.
- Almacene la carne y el pescado crudos en recipientes apropiados en el frigorífico, de forma que no entren en contacto con otros alimentos ni goteen sobre ellos.
- Si el frigorífico se deja vacío durante mucho tiempo, apáguelo, desescárchelo, límpielo, séquelo y deje la puerta abierta para impedir que aparezca moho en el interior del aparato.
- Este frigorífico no es adecuado para congelar alimentos.
- Los compartimentos de alimentos congelados de dos estrellas están destinados a almacenar alimentos precongelados, guardar o hacer helados y a hacer cubitos de hielo.
- Los compartimentos de una, dos y tres estrellas no son aptos para congelar alimentos frescos.
- **ADVERTENCIA:** para evitar peligros debido a la inestabilidad del aparato, se deberá reparar siguiendo las instrucciones.

Instrucciones de seguridad

Instalación

- El aparato debe ser manejado e instalado por dos o más personas.
- La instalación y el mantenimiento, incluida la sustitución del cable de alimentación, deben ser realizados por el fabricante o un técnico cualificado, siguiendo las instrucciones del fabricante y las normas locales de seguridad vigentes. Para evitar cualquier tipo de riesgos, no repare ni sustituya ninguna pieza del aparato, incluido el cable de alimentación, a menos que se indique lo contrario en el manual del usuario.
- Retire todo el embalaje.
- No instale ni utilice un aparato dañado.
- Siga las instrucciones de instalación incluidas con el aparato.
- Tenga cuidado al mover el aparato en todo momento, ya que es muy pesado. Use guantes de seguridad y calzado cerrado en todo momento.
- Tenga cuidado de no dañar el suelo (por ejemplo el parquet) al mover el aparato.
- Asegúrese de que el aparato no se encuentre cerca de una fuente de calor.
- Instale y nivele el aparato en un suelo con la resistencia suficiente para soportar su peso y en un lugar adecuado para su tamaño y uso.
- Asegúrese de que el aire pueda circular alrededor del aparato.
- En la primera instalación o después de invertir la puerta, espere al menos 4 horas antes de conectar el aparato a la fuente de alimentación. De este modo el aceite tendrá tiempo de regresar al compresor.
- Antes de utilizar en el aparato (por ejemplo, invertir la puerta), retire el enchufe de la toma de corriente.
- No instale el aparato donde quede expuesto a la luz directa del sol.
- No instale el aparato en lugares demasiado húmedos o fríos, como bodegas.
- Instale el aparato en un lugar en el que la temperatura ambiente se corresponda con la clase climática indicada en la placa de características del aparato. Esto garantiza el correcto funcionamiento del aparato. A continuación se explican las diferentes clases climáticas:
 - SN indica que este frigorífico se ha diseñado para utilizarse a temperaturas ambiente de entre 10 °C y 32 °C.
 - N indica que este frigorífico se ha diseñado para utilizarse a temperaturas ambiente de entre 16 °C y 32 °C.
 - ST indica que este frigorífico se ha diseñado para utilizarse a temperaturas ambiente de entre 16 °C y 38 °C.

- T indica que este frigorífico se ha diseñado para utilizarse a temperaturas ambiente de entre 16 °C y 43 °C.

Conexión eléctrica

⚠ ¡ADVERTENCIA! Riesgo de incendio y descarga eléctrica.

⚠ ¡ADVERTENCIA! Al colocar el aparato, asegúrese de que el cable de alimentación no quede atrapado ni esté dañado.

⚠ ¡ADVERTENCIA! No utilice bases múltiples de enchufes o alargaderas.

- El aparato debe estar conectado a tierra.
- Asegúrese de que los parámetros de la placa de características sean compatibles con la especificaciones eléctricas de la fuente de alimentación principal.
- Utilice siempre un enchufe con toma de tierra correctamente instalada.
- Asegúrese de no dañar los componentes eléctricos, como el enchufe de red, el cable de alimentación o el compresor. Póngase en contacto con un electricista o con el servicio técnico autorizado para cambiar los componentes eléctricos.
- El cable de alimentación debe estar por debajo del nivel del enchufe de conexión a la red.
- Conecte el enchufe a la toma de corriente una vez finalizada la instalación. Asegúrese de tener acceso al enchufe una vez instalado el aparato.
- Para desconectar el aparato, no tire del cable de alimentación. Tire siempre del enchufe de conexión a la red.
- Solo en Reino Unido e Irlanda:
Este aparato cuenta con un enchufe de 13 A. Si fuera necesario cambiar el fusible del enchufe de red, utilice únicamente un fusible ASTA de 13 A (BS 1362).

Uso

⚠ ¡ADVERTENCIA! Existe riesgo de lesiones, quemaduras, descargas eléctricas o incendios.



Los tubos del circuito de refrigeración incluyen una pequeña cantidad del refrigerante R600a, que respeta el medio ambiente pero es inflamable. No daña la capa de ozono y no aumenta los gases de efecto invernadero. Si se escapa refrigerante, puede provocar lesiones en los ojos o incendiarse. No dañe los tubos.

- esta superficie puede calentarse en condiciones normales de funcionamiento. No la toque con las manos.
- No cambie las especificaciones de este aparato.
- No coloque aparatos eléctricos (ej. máquinas para hacer helados) dentro del aparato, salvo si son del tipo recomendado por el fabricante.

- Si se daña el circuito de refrigeración, asegúrese de que no hay fuentes de ignición en la habitación. Ventile la habitación.
- No permita que objetos calientes toquen las piezas de plástico del aparato.
- No almacene líquidos ni gases inflamables en el aparato.
- No coloque productos inflamables u objetos impregnados con productos inflamables cerca, dentro o encima del aparato.
- No toque el compresor ni el condensador, Están calientes.
- Siga las instrucciones de almacenamiento indicadas en el envase de los alimentos.

Iluminación interna

⚠ ¡ADVERTENCIA! Riesgo de descarga eléctrica.

- La bombilla del interior del electrodoméstico se ha diseñado específicamente para electrodomésticos y no es adecuada para iluminar habitaciones en el hogar ((UE) 2019/2020).

Cuidado y limpieza

⚠ ¡ADVERTENCIA! Existe riesgo de lesiones y daños al aparato.

- Antes de proceder al mantenimiento del aparato, desactívalo y desconecte el enchufe de la red eléctrica.
- Este aparato contiene hidrocarburos en la unidad de refrigeración. Solo una persona cualificada podrá realizar el mantenimiento y recargar la unidad.
- Revise de forma regular el drenaje del aparato y límpielo si fuera necesario. Si el drenaje se bloquea, el agua descongelada se acumulará en la base del aparato.

Reparación

- Para reparar el aparato, póngase en contacto con un centro de servicio técnico autorizado de los que se encuentran al final de este manual.
- Utilice solo repuestos originales.

Eliminación del aparato

⚠ ¡ADVERTENCIA! Riesgo de lesiones o asfixia.

- Desconecte el aparato de la red.
- Corte el cable de alimentación y elimínelo.
- Retire las puertas para evitar que los niños y mascotas puedan quedarse encerrados dentro del aparato.
- El circuito de refrigerante y los materiales aislantes de este aparato son respetuosos con la capa de ozono.
- La espuma aislante contiene gases inflamables. Póngase en contacto con las autoridades locales para obtener información sobre cómo eliminar correctamente el aparato.

- No dañe la parte de la unidad de refrigeración que se encuentra junto al intercambiador de calor.

El fabricante declina cualquier responsabilidad por lesiones a personas o animales o daños a la propiedad derivados de la no observación de los consejos y precauciones anteriores.

Primer uso

Conecte el aparato a la toma de corriente. Las temperaturas ideales para el almacenamiento de comida vienen ya seleccionadas de fábrica (intermedias).

¡Importante!

Este aparato está autorizado para su venta en Francia.

De conformidad con la normativa válida en dicho país, deberá ir provisto de un dispositivo especial (véase la ilustración) situado en el compartimento inferior del aparato para indicar la zona más fría del mismo.

Nota: Después de encender el aparato necesitará de 4 a 5 horas para alcanzar la temperatura adecuada para almacenar un volumen habitual de alimentos.

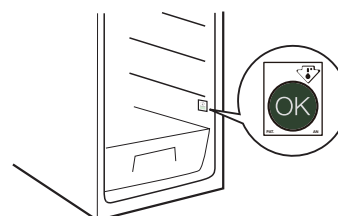

Descripción del aparato

Descripción del producto

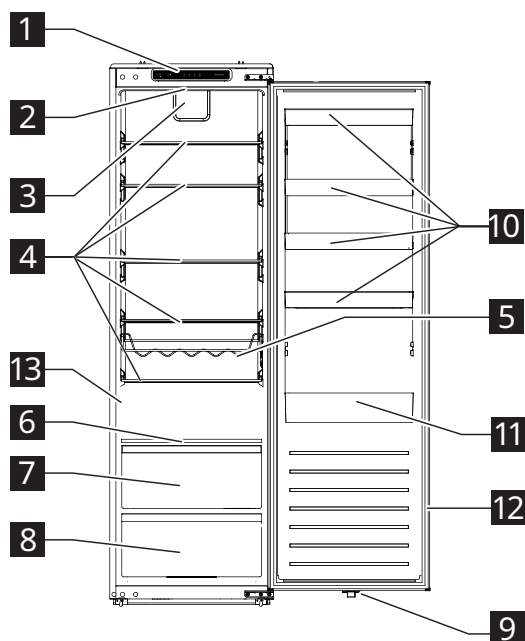

- 1** Panel de control
- 2** Luz LED
- 3** Ventilador
- 4** Bandejas de cristal
- 5** Portabotellas
- 6** Bandeja con control de humedad
- 7** Cajón para productos frescos
- 8** Cajón de verduras
- 9** Interruptor de luz LED
- 10** Bandejas de la puerta
- 11** Bandejas de la puerta para botellas grandes
- 12** Junta de la puerta
- 13** Placa de características

Accesorios

Filtro de drenaje



1x

Funcionamiento

Panel de control

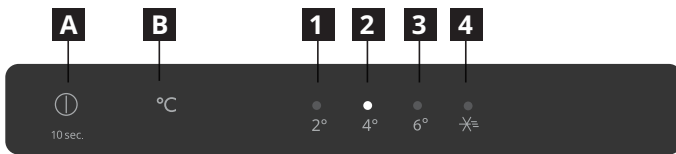

- A** Botón de encendido
- B** Botón de ajuste de temperatura
- 1** Indicador de 2 °C
- 2** Indicador de 4 °C
- 3** Indicador de 6 °C
- 4** Indicador de modo de súper enfriamiento

Nota: no utilice objetos afilados para utilizar el panel de control, ya que pueden rayar o dañar el panel de control.

Encendido

Cuando conecte el enchufe de alimentación a una toma de corriente, el aparato se encenderá y comenzará a funcionar.

Pantalla

- Después de enchufar el aparato, emite un pitido y todos los indicadores se iluminan durante 3 segundos. A continuación, todos los indicadores se apagarán excepto el indicador de 4 °C (**2**) y el compresor comenzará a funcionar.
- En caso de que se produzca un fallo, los indicadores correspondientes parpadearán.

Estado del indicador	Fallo
Los indicadores de 2 °C y 4 °C (1 y 2) parpadearán.	Fallo del sensor de temperatura del refrigerador
Los indicadores de 2 °C y de súper refrigeración (1 y 4) parpadearán.	Fallo en el sensor de temperatura ambiente
Los indicadores de 2 °C y 6 °C (1 y 3) parpadearán.	Fallo del sensor de temperatura de descongelación del frigorífico
Los indicadores de 4 °C y de súper refrigeración (2 y 4) parpadearán.	Fallo de comunicación

Nota: Si se produce un fallo intermitente, póngase en contacto con el servicio técnico.

Ajustar la temperatura

Temperatura recomendada: +4 °C (ajuste de fábrica)

- Puede configurar la temperatura del compartimento frigorífico: a través del panel de control.

- Al enchufar el aparato por primera vez, la temperatura se establecerá a 4 °C. Al enchufar o encender el aparato de nuevo, la temperatura se ajustará a la última temperatura establecida.

Para configurar la temperatura, pulse el botón de configuración de temperatura **B** una o más veces hasta que parpadee el indicador de la temperatura establecida deseada. El indicador permanecerá fijo durante 5 segundos y el aparato funcionará conforme a la nueva temperatura seleccionada pasados 15 segundos.

Nota: Si se interrumpe la alimentación en los primeros 30 minutos, volverá al ajuste anterior.

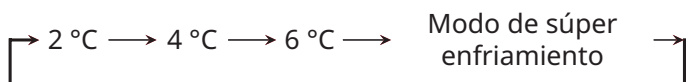

Consejos:

- Cuanto más baja sea la temperatura establecida, más tiempo se podrán almacenar los alimentos de forma segura y más electricidad consumirá el electrodoméstico.
- Cuanto mayor sea la temperatura establecida, más rápido perecerán los alimentos almacenados y menos electricidad consumirán el aparato.

Modo de súper enfriamiento

Nota: La función de súper refrigeración está diseñada específicamente para enfriar rápidamente los alimentos recién colocados en el compartimento del frigorífico. Si tiene una cantidad grande de alimentos calientes, como, por ejemplo, después de comprar en el supermercado, se recomienda activar la función de súper refrigeración. De este modo puede asegurarse de que los productos se enfrían rápidamente y se reduce el aumento de temperatura, prolongando así eficazmente la conservación de todos los alimentos en su interior.

- Para poner el aparato en el modo de súper refrigeración, pulse el botón de ajuste de temperatura **B** una o más veces hasta que se ilumine el indicador del modo de súper refrigeración. El aparato entra en el modo de súper refrigeración en 15 segundos.
- El aparato saldrá automáticamente del modo de súper enfriamiento después de 6 horas. Para salir antes de este modo, pulse el botón de ajuste de la temperatura **B**.

Alarma de apertura de la puerta

- Si la puerta del frigorífico se mantiene abierta durante más de 120 segundos, la alarma de apertura de la puerta se apagará.
- Para detener la alarma, cierre la puerta o pulse el botón **A**.

Apagado

- Para apagar el aparato, mantenga pulsado el botón de encendido **A** durante 10 segundos. Todos los indicadores se apagan y el aparato deja de funcionar en 15 segundos.
- Para volver a encender el aparato mantenga pulsado el botón **A** durante 10 segundos. El aparato reanudará su funcionamiento.
- Para desconectar el aparato de la fuente de alimentación, desconecte el enchufe de la toma de corriente.

Portabotellas

- Coloque las botellas cerradas horizontalmente en la rejilla.
- Utilice la rejilla únicamente para colocar bebidas embotelladas.
- Esta rejilla puede retirarse del frigorífico para limpiarla o si no se necesita.

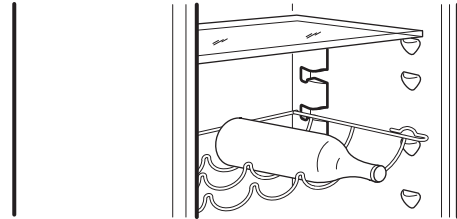

Sugerencias y consejos

Consejos para la refrigeración de alimentos frescos

- Cubrir o envolver la comida, especialmente si tiene un sabor fuerte.
- Coloque los alimentos para que el aire pueda circular libremente a su alrededor.
- Para un rendimiento óptimo, deje suficiente espacio en el frigorífico para que circule el aire alrededor de los paquetes. Deje espacio suficiente en la parte frontal para que la puerta pueda cerrarse correctamente.
- No almacenar alimentos calientes o líquidos que se evaporen en el frigorífico.
- Carne (todos los tipos): envolver en un embalaje adecuado y colocar en el estante de vidrio que se encuentra encima del cajón de verduras. Almacenar la carne como máximo de 1 a 2 días.
- Alimentos cocinados y platos fríos: cubrir y colocar en cualquier estante.
- Frutas y verduras: limpiar a fondo y colocar en el cajón de verduras. Los plátanos, patatas, cebollas y ajos no deben guardarse en el frigorífico si no están envasados.
- Mantequilla y queso: colocar en recipientes herméticos especiales o envolver en papel de aluminio o en bolsas de polietileno para evitar la mayor cantidad de aire posible.
- Botellas: cerrar con tapones y colocar en las bandejas de la puerta.

Consejos para el ahorro de energía

- Instale el aparato en una habitación seca, bien ventilada y lejos de fuentes de calor (por ejemplo radiadores, cocinas, etc.) en un lugar que no esté expuesto a la luz directa del sol. Si es necesario, utilice una placa aislante.
- Siga las instrucciones de instalación para garantizar la ventilación adecuada.
- Una ventilación insuficiente en la parte posterior del aparato aumenta el consumo de energía y disminuye la eficiencia refrigerante.

- La temperatura interna del aparato puede verse afectada por la temperatura ambiente, por la frecuencia de apertura de la puerta y por la ubicación del aparato. Deben tenerse en cuenta estos factores al seleccionar la temperatura.
- Deje enfriar los alimentos y bebidas calientes antes de colocarlos en el aparato.
- No obstruya el ventilador (si lo hay) con alimentos.
- Después de colocar o retirar los alimentos, asegúrese de cerrar bien la puerta.
- Abra las puertas el menor número de veces posible.
- Para descongelar los alimentos, colóquelos en el compartimento refrigerador. La baja temperatura de los productos congelados enfría los alimentos en el refrigerador.
- La colocación de las bandejas en el compartimento refrigerador no influye en el uso eficiente de la energía. Los alimentos deben colocarse en las bandejas de tal modo que se garantice la correcta circulación del aire (los alimentos no deben tocarse entre sí y debe mantenerse una distancia entre los alimentos y la pared trasera.)
- Las juntas dañadas se deberán reemplazar lo antes posible.

Cómo guardar el vino una vez abierto

- Vuelva a colocar el tapón de corcho o utilice un tapón de vino; a continuación, coloque la botella verticalmente en el frigorífico. También puede utilizar un kit de tapón de vacío, que elimina el oxígeno de la botella para conservar los aromas y mantener el vino fresco.
- El vino puede durar de 2 a 5 días, dependiendo de la variedad. Si deja el vino en el frigorífico durante mucho tiempo, puede dar lugar a aromas apagados, coloración marrón o sabor y olor avinagrado.

Limpieza y mantenimiento

Consejos generales

- Limpie regularmente el aparato con un paño y una solución de agua templada y detergente neutro especialmente indicado para interiores de refrigeradores. No utilice limpiadores ni herramientas abrasivas.
- Para garantizar el drenaje adecuado del agua de descongelación, utilice regularmente el filtro de drenaje de la bolsa de accesorios para limpiar la salida de desagüe del agua de descongelación. Esta salida está situada en la pared posterior del compartimento frigorífico (vea la Figura 1). Mantenga siempre colocado el filtro en la salida de drenaje para evitar cualquier obstrucción causada por la suciedad.
- Antes de reparar o limpiar el aparato, desenchúfelo de la red o desconecte la alimentación.

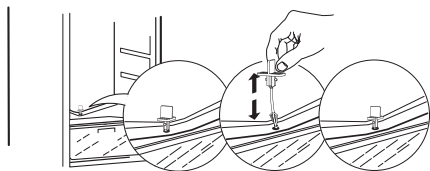

Fig. 1

Descongelación del compartimento frigorífico

La evaporación de la humedad de los alimentos en el interior del frigorífico o la entrada de la humedad del aire en el compartimento durante el uso diario pueden ocasionar la formación de hielo en el compartimento frigorífico. En estos casos, aumentar manualmente la temperatura del frigorífico puede facilitar la descongelación automatizada.

La formación de gotitas de agua en la pared trasera del compartimento frigorífico indica que se está realizando la descongelación automática.

El agua descongelada llegará automáticamente a la salida del desagüe y seguidamente a un recipiente donde se evaporará.

¡ATENCIÓN! Los accesorios del frigorífico no deben colocarse en el lavavajillas.

Limpieza de las juntas de la puerta

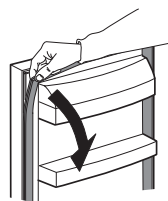

- La junta de la puerta puede retirarse para su limpieza.
- Limpie o lave la junta con agua limpia y séquela bien con un paño. A continuación, vuelva a instalarla correctamente.
- Mantenga la junta de la puerta libre de grasa ni aceite.
- No doble la junta.

Si no utiliza el aparato durante un período largo de tiempo

1. Apague el aparato.
2. Desconecte el dispositivo de la fuente de alimentación.
3. Retire todos los alimentos de su interior.
4. Descongele y limpie el aparato.
5. Deje las puertas abiertas lo suficiente para permitir la circulación de aire por el interior de los compartimentos. Así se evitará la formación de moho y los olores desagradables.

En caso de un corte de corriente

- Tenga en cuenta cuando comienza y termina el corte de energía. Esto le ayudará a realizar un seguimiento del tiempo que el frigorífico ha estado sin energía.
- Mantenga las puertas del aparato cerradas. De este modo la comida se conservará fría el mayor tiempo posible.

Sustitución de la bombilla

El aparato cuenta con una bombilla LED para iluminación interior.

La luz interna solo podrá ser reemplazada por un técnico autorizado. Póngase en contacto con su centro de servicio técnico autorizado. Para un servicio rápido, consulte la lista completa del servicio técnico autorizado que se encuentra al final de este manual y llame al número de teléfono correspondiente.

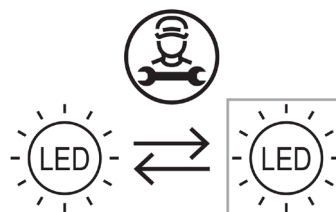

Solución de problemas

Problema	Causas posibles	Soluciones
El panel de control está apagado y/o el aparato no funciona.	Puede ser un problema de alimentación de corriente al aparato.	Asegúrese de que: <ul style="list-style-type: none"> • No existe un corte de energía. • El cable alimentación está correctamente insertado en el enchufe y el interruptor de alimentación bipolar (en caso de que haya uno) está en la posición correcta (encendido). • Los dispositivos de protección del sistema eléctrico doméstico funcionan correctamente. • El cable de alimentación no presenta daños. • Encienda el aparato con el botón de encendido.
La luz interior no funciona.	<ul style="list-style-type: none"> • La luz está rota. • Fallo de algún componente 	Consulte la sección «Sustitución de la bombilla».
La temperatura interior del compartimento no es suficientemente fría.	Es posible que existan diferentes causas (consulte las soluciones en la siguiente columna).	Asegúrese de que: <ul style="list-style-type: none"> • Las puertas están correctamente cerradas. • El aparato no está instalado cerca de una fuente de calor. • La temperatura se ha ajustado adecuadamente. • La circulación de aire dentro del aparato no está obstruida (consulte las instrucciones de instalación).
El agua se acumula en la parte inferior del compartimento refrigerador.	La salida del desagüe del agua de descongelación está bloqueada.	Limpie el desagüe del agua de descongelación (vea «Limpieza y mantenimiento»)
El borde delantero del refrigerador, junto al cierre, está caliente.	No es un problema. Evita la formación de condensación.	No hay que solucionarlo.
La temperatura en el compartimento es demasiado baja.	<ul style="list-style-type: none"> • La temperatura seleccionada es demasiado baja. • Fallo del sensor de temperatura del refrigerador. 	<ul style="list-style-type: none"> • Si no hay ningún alimento congelado en el compartimento, seleccione una temperatura más alta. • Si se ha congelado algún alimento o todos en el compartimento, póngase en contacto con un servicio técnico autorizado.
Uno o más indicadores del panel de control parpadea continuamente.	Consulte «Pantalla» en la sección de funcionamiento.	Póngase en contacto con un centro de servicio técnico autorizado.

Ruidos normales

Es normal que el sistema de refrigeración genere algunos ruidos, como gorgoteos y silbidos.

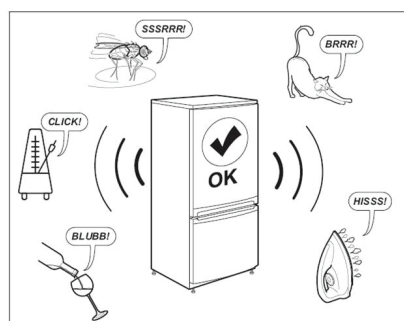

Antes de contactar con el Servicio postventa:

Reinicie el aparato para ver si se ha solucionado el fallo. Si persiste, vuelva a apagar el aparato y repita la operación pasada una hora.

Si el aparato sigue sin funcionar bien después de realizar las comprobaciones enumeradas en la guía de solución de problemas y de volver a encenderlo, póngase en contacto con el servicio de posventa, explique claramente el problema especificando:

- la naturaleza del problema
- la fecha de compra
- el modelo y el número de serie del aparato

i El número de artículo y el número de serie se muestran en la placa de características del lateral interior izquierdo del aparato.

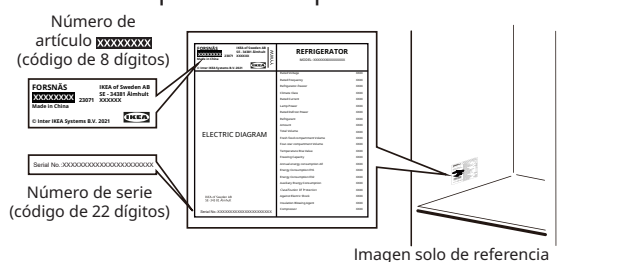

Datos técnicos

Categoría de producto	
Tipo de producto	Frigorífico
Tipo de instalación	Integrable
Dimensiones del producto	
Alto	1785 mm
Ancho	540 mm
Fondo	550 mm
Volumen neto	
Frigorífico	310,0 L
Sistema de descongelación	
Frigorífico	Manual
Otras especificaciones	
Consumo de energía	91 kWh/año
Nivel de ruido	35 dB (A), clase B
Clase energética	D
Voltaje nominal	220 - 240 V~
Frecuencia nominal	50 Hz
Fuente de iluminación de clase de eficiencia energética	F

Nota: Puede accederse a la información sobre el producto en la base de datos de productos, escaneando el código QR en la etiqueta EPREL.

Cuestiones medioambientales

1. Materiales de embalaje

Materiales reciclables y marcados con el símbolo . Elimine los materiales de embalaje en contenedores establecidos para reciclaje.

Mantenga los materiales de embalaje (bolsas de plástico, piezas de poliestireno, etc.) fuera del alcance de los niños, ya que son una fuente potencial de peligro para ellos.

2. Retirada/eliminación

Este aparato está fabricado con material reciclable. El aparato dispone del marcado de conformidad con la Directiva Europea 2002/96/CE sobre Residuos de Aparatos Eléctricos y Electrónicos (RAEE). Al garantizar la eliminación correcta de este aparato, puede ayudar a prevenir posibles consecuencias negativas para el medio ambiente y la salud de las personas.

El símbolo  en el aparato, o la documentación

que lo acompaña, indica que este aparato no debe tratarse como residuo doméstico, sino que debe ser llevado a un centro especial de recogida de material eléctrico o electrónico para su reciclaje. Cuando deseche el aparato, déjelo inutilizable cortando el cable de alimentación y quitando las puertas y bandejas, de tal modo que los niños no puedan preparar fácilmente por su interior y quedarse atrapados.

Deseche el aparato conforme a la normativa local relativa a la eliminación de residuos, llevándolo a un centro de recogida especial; no deje el aparato sin atención incluso durante unos pocos días, ya que es una fuente de peligro potencial para los niños. Para más información sobre el tratamiento, recuperación y reciclaje de este producto, póngase en contacto con la oficina local competente, el servicio de recogida de residuos domésticos o el establecimiento en el que lo compró.

Declaración de conformidad

- Este aparato ha sido diseñado para la conservación de alimentos y ha sido fabricado de conformidad con la normativa (CE) No. 1935/2004.



- Este aparato ha sido diseñado, fabricado y comercializado cumpliendo:
 - los objetivos de seguridad de la Directiva 2014/35/UE de «Baja tensión» (que sustituye a la 2006/95/CE y sus enmiendas posteriores);
 - los requisitos de protección de la Directiva 2014/30/EU «CEM».
- Este aparato ha sido diseñado, fabricado y comercializado cumpliendo:
 - Normativas de compatibilidad electromagnética 2016
 - Normativas de equipos eléctricos (seguridad) 2016



GARANTÍA IKEA

¿Qué periodo de validez tiene la garantía de IKEA?

Esta garantía es válida durante cinco (5) años a partir de la fecha original de compra de su aparato IKEA, a no ser que el aparato tenga la denominación LAGAN, en cuyo caso se aplicará una garantía de dos (2) años. Como justificante de la compra, necesitará la factura o recibo de compra original. Si se realizan reparaciones en el periodo de garantía, no se ampliará el periodo de garantía del aparato.

¿Qué aparatos no están cubiertos por la garantía de cinco (5) años de IKEA?

La gama de electrodomésticos denominada LAGAN y todos los electrodomésticos comprados en IKEA antes del 1 de agosto de 2007.

¿Quién llevará a cabo el servicio?

El proveedor de servicios de IKEA facilitará el mantenimiento a través de sus propias actividades de servicio o red de socios de servicio autorizados.

¿Qué cubre esta garantía?

La garantía cubre defectos del aparato, que pueden haber sido causados por defectos de fabricación o de materiales a partir de la fecha de la compra en IKEA. Esta garantía se aplica sólo al uso doméstico. Las excepciones se especifican en el título «¿Qué no cubre esta garantía?» Dentro del periodo de garantía, los costes para remediar el fallo, por ejemplo reparaciones, piezas, mano de obra y desplazamientos quedarán cubiertos, siempre que el aparato sea accesible para su reparación sin gastos especiales. En estas condiciones, se aplican las directrices de la UE (N.º 99/44/CE) y las correspondientes normativas locales. Las piezas sustituidas pasarán a ser propiedad de IKEA.

¿Qué hará IKEA para solucionar el problema?

El proveedor de servicios designado por IKEA examinará el producto y decidirá, según su criterio, si está cubierto por la garantía. Si lo cubre la garantía, el proveedor de servicios de IKEA o su socio de servicio autorizado a través de sus propias actividades de servicio, según su criterio, reparará el producto defectuoso o lo reemplazará por el mismo producto o uno similar.

¿Qué no cubre esta garantía?

- El deterioro o desgaste normal.
- Daños deliberados o causados por negligencia, daños causados por incumplimiento de las instrucciones de funcionamiento, instalación incorrecta, conexión a una tensión incorrecta, daños causados por reacciones químicas o electroquímicas, óxido, corrosión o daños causados por el agua incluyendo pero sin limitarse a los daños causados por un exceso de cal en el agua, y los daños provocados por condiciones medio ambientales anormales.
- Piezas consumibles, incluyendo las baterías y las bombillas.
- Piezas no funcionales y decorativas, que no afecten el uso normal del aparato, incluido cualquier posible arañazo y las diferencias de color.
- Daños accidentales provocados por sustancias u objetos extraños, por la limpieza o por el desbloqueo de los filtros, los sistemas de vaciado o los receptáculos de jabón.
- Daños provocados en las siguientes piezas: vidrio cerámico, accesorios, cestos para la vajilla y los cubiertos, tuberías de llenado o vaciado, juntas, bombillas o sus cubiertas, pantallas, mandos, revestimientos y partes de los revestimientos protectores. Salvo que se demuestre que tales daños hayan sido provocados por fallos de fabricación.
- Casos donde no se han encontrado fallos durante la visita de un técnico.
- Reparaciones no realizadas por nuestros proveedores de servicios y/o un servicio autorizado por IKEA, o cuando se utilicen piezas no originales.
- Reparaciones provocadas por una instalación defectuosa o que no cumpla las especificaciones de instalación.
- Uso del aparato en un entorno no-doméstico, por ejemplo en uso profesional.
- Daños de transporte. Si un cliente transporta el producto a su casa o a otra dirección, IKEA no se responsabiliza de los daños que pueda sufrir en el trayecto. No obstante, si IKEA entrega el producto en la dirección indicada por el cliente, los daños en el producto producidos con motivo del transporte serán cubiertos por IKEA.

- Coste de la instalación inicial del aparato IKEA. No obstante, si un proveedor de servicios de IKEA o su servicio autorizado repara o sustituye el aparato con arreglo a esta garantía, el proveedor de servicios o su servicio autorizado volverán a instalar el aparato arreglado o nuevo, si es necesario.

Estas restricciones no se aplican al trabajo realizado sin fallos por un especialista cualificado que utilice nuestras piezas originales para adaptar el aparato a las especificaciones técnicas de seguridad de otro país de la UE.

¿Cómo se aplica la ley nacional?

La garantía IKEA le otorga derechos legales específicos, que cubren o exceden todas las normativas legales locales. No obstante, estas condiciones no limitan de ningún modo los derechos de los consumidores descritos en la legislación local.

Área de validez

Para los aparatos comprados en un país de la UE y que son llevados a otro país de la UE, se proporcionarán los servicios de acuerdo con las condiciones de la garantía normales en el nuevo país. Sólo existe la obligación de realizar servicios en el marco de la garantía si el aparato cumple y está instalado según:

- las especificaciones técnicas del país en el que se realiza la reclamación.
- las instrucciones de montaje y la información de seguridad del Manual del Usuario.

El SERVICIO POSVENTA específico para electrodomésticos IKEA

No dude en ponerse en contacto con el proveedor de servicio posventa designado por IKEA para:

- hacer una reclamación con arreglo a esta garantía;
- solicitar aclaraciones sobre la instalación del aparato de IKEA en los muebles de cocina específicos de IKEA.
- solicitar aclaraciones sobre las funciones de los aparatos IKEA.

Para asegurar de que le proporcionaremos la mejor asistencia, por favor, lea atentamente las Instrucciones de Montaje y/o el Manual de Instrucciones antes de contactar con nosotros.

¿Cómo contactar con nosotros si necesita nuestro servicio?



Puede encontrar los números de teléfono de los proveedores de servicios posventa designados por IKEA al final de este manual.

i Para ofrecerle un servicio más rápido, le recomendamos que utilice los números de teléfono específicos que se encuentran en este manual. Utilice siempre los números de teléfono que figuran en el manual del usuario en particular para el que necesita ayuda. Recuerde proporcionar el número de artículo de 8 dígitos y el número de serie de 22 dígitos que se indican en la placa de características del aparato.

i **¡GUARDE LA FACTURA O EL RECIBO DE COMPRA!**

Es la prueba de la compra y la necesitará para hacer uso de la garantía. El recibo también incluye el nombre y el número del producto (8 dígitos) de IKEA, para cada uno de los electrodomésticos que compre.

¿Necesita ayuda adicional?

Para todas las cuestiones adicionales no relacionadas con el Centro de servicio autorizado sobre sus aparatos, por favor, diríjase a la central telefónica de la tienda IKEA más cercana. Le recomendamos que lea atentamente la documentación del aparato antes de contactar con nosotros.

Información sobre piezas de repuesto

- Las siguientes piezas de repuestos: termostatos, sensores de temperatura, placas de circuito impreso y fuentes de luz, estarán disponibles para reparadores profesionales durante un período mínimo de siete años, después de que se ponga a la venta la última unidad del modelo.
- Las siguientes piezas de repuestos: manijas de puertas, bisagras de puertas, bandejas y cestas estarán disponibles para reparadores profesionales y usuarios finales durante un período mínimo de siete años, y las juntas de las puertas durante un período mínimo de 10 años, después de que se ponga a la venta la última unidad del modelo.

Puede encontrar las piezas de repuesto en:

www.ikea.com

Πίνακας περιεχομένων

Πληροφορίες ασφαλείας	124	Καθαρισμός και συντήρηση	131
Οδηγίες ασφαλείας	125	Αντιμετώπιση προβλημάτων	132
Πρώτη χρήση	127	Τεχνικά στοιχεία	133
Περιγραφή προϊόντος	128	Περιβαλλοντικά θέματα	134
Λειτουργία	128	Εγγύηση ΙΚΕΑ	134
Υποδείξεις και συμβουλές	130		

Πληροφορίες ασφαλείας

Πριν από την εγκατάσταση και τη χρήση της συσκευής, διαβάστε προσεκτικά τις παρεχόμενες οδηγίες. Ο κατασκευαστής δεν ευθύνεται αν προκληθεί τραυματισμός ή ζημιά από λανθασμένη εγκατάσταση ή χρήση. Να φυλάσσετε πάντα τις παρούσες οδηγίες μαζί με τη συσκευή για μελλοντική αναφορά.

Ασφάλεια παιδιών και ευπαθών ατόμων



ΠΡΟΕΙΔΟΠΟΙΗΣΗ: Κίνδυνος πυρκαγιάς/Εύφλεκτα υλικά

- Η παρούσα συσκευή μπορεί να χρησιμοποιηθεί από παιδιά ηλικίας 8 ετών και άνω και από άτομα με μειωμένες σωματικές, αισθητηριακές ή πνευματικές δυνατότητες ή έλλειψη εμπειρίας και γνώσης, εφόσον επιβλέπονται ή έχουν λάβει οδηγίες σχετικά με τη χρήση της συσκευής με ασφαλή τρόπο και κατανοούν τους κινδύνους που ενέχονται. Τα παιδιά δεν πρέπει να παίζουν με τη συσκευή.
- Ο καθαρισμός και η συντήρηση από τον χρήστη δεν πρέπει να πραγματοποιούνται από παιδιά χωρίς επίβλεψη. Τα παιδιά πρέπει να παρακολουθούνται για να μην παίζουν με τη συσκευή. Τα παιδιά ηλικίας από 3 έως 8 ετών επιτρέπεται να τοποθετούν τρόφιμα σε συσκευές ψύξης.
- Τα πολύ μικρά παιδιά (0-3 ετών) πρέπει να μένουν μακριά από τη συσκευή.
- Τα μικρά παιδιά (3-8 ετών) θα πρέπει να μένουν μακριά από τη συσκευή, εκτός εάν επιβλέπονται συνεχώς.

- Φυλάσσετε όλα τα υλικά συσκευασίας μακριά από τα παιδιά και απορρίψτε τα ορθά.

Γενικές πληροφορίες ασφαλείας

- Η παρούσα συσκευή προορίζεται για οικιακή χρήση και παρόμοιες εφαρμογές, όπως:
 - προσωπικό κουζίνας σε καταστήματα, γραφεία και άλλα επαγγελματικά περιβάλλοντα,
 - αγροικίες και από πελάτες σε ξενοδοχεία, μοτέλ και άλλα περιβάλλοντα οικιακού τύπου,
 - σε χώρους φιλοξενίας που προσφέρουν πρωινό,
 - κέτερινγκ και παρόμοιες μη εμπορικές εφαρμογές.
- **ΠΡΟΕΙΔΟΠΟΙΗΣΗ:** Διατηρείτε ελεύθερα από εμπόδια όλα τα ανοίγματα αερισμού στο περίβλημα της συσκευής ή την εντοιχισμένη κατασκευή.
- **ΠΡΟΕΙΔΟΠΟΙΗΣΗ:** Μη χρησιμοποιείτε μηχανικές συσκευές ή άλλα μέσα για την επιτάχυνση της διαδικασίας απόψυξης εκτός από εκείνα που συνιστά ο κατασκευαστής.
- **ΠΡΟΕΙΔΟΠΟΙΗΣΗ:** Μην προκαλείτε ζημιά στο κύκλωμα ψυκτικού υγρού.
- **ΠΡΟΕΙΔΟΠΟΙΗΣΗ:** Μη χρησιμοποιείτε ηλεκτρικές συσκευές στο εσωτερικό των θαλάμων συντήρησης τροφίμων της συσκευής, εκτός αν είναι συσκευές οι οποίες προτείνονται για αυτήν τη χρήση από τον κατασκευαστή.
- **ΠΡΟΕΙΔΟΠΟΙΗΣΗ:** Μη χρησιμοποιείτε ψεκασμό με νερό ή ατμό για τον καθαρισμό της συσκευής.

- **ΠΡΟΕΙΔΟΠΟΙΗΣΗ:** Καθαρίζετε τη συσκευή με ένα υγρό μαλακό πανί. Χρησιμοποιείτε μόνο ουδέτερα απορρυπαντικά. Μη χρησιμοποιείτε λειαντικά προϊόντα, σφουγγαράκια που χαράσσουν, διαλύτες ή μεταλλικά αντικείμενα.
- **ΠΡΟΕΙΔΟΠΟΙΗΣΗ:** Μην τοποθετείτε εκρηκτικές ουσίες, όπως φιάλες αεροζόλ με εύφλεκτο προωθητικό, σε αυτή τη συσκευή.
- **ΠΡΟΕΙΔΟΠΟΙΗΣΗ:** Εάν το καλώδιο τροφοδοσίας έχει υποστεί φθορές, θα πρέπει να αντικατασταθεί από τον κατασκευαστή, το εξουσιοδοτημένο κέντρο σέρβις ή κατάλληλα εξουσιοδοτημένο άτομο, ώστε να αποφευχθούν οι κίνδυνοι.
- **ΠΡΟΕΙΔΟΠΟΙΗΣΗ:** Κατά την τοποθέτηση της συσκευής, βεβαιωθείτε ότι το καλώδιο τροφοδοσίας δεν έχει παγιδευτεί ή υποστεί φθορά.
- **ΠΡΟΕΙΔΟΠΟΙΗΣΗ:** Μην τοποθετείτε πολλά φορητά πολύπριζα ή φορητές συσκευές τροφοδοσίας στο πίσω μέρος της συσκευής.
- Το άνοιγμα της πόρτας για μεγάλες χρονικές περιόδους μπορεί να προκαλέσει σημαντική αύξηση της θερμοκρασίας στους θαλάμους της συσκευής.
- Καθαρίζετε τακτικά τις επιφάνειες που μπορούν να έρθουν σε επαφή με τρόφιμα, καθώς και τα προσβάσιμα συστήματα αποστράγγισης.
- Καθαρίζετε τις δεξαμενές νερού εάν δεν έχουν χρησιμοποιηθεί για 48 ώρες. Ξεπλύνετε το σύστημα ύδρευσης που συνδέεται με παροχή νερού εάν δεν έχει αντληθεί νερό για 5 ημέρες.
- Αποθηκεύετε το ωμό κρέας και τα ψάρια σε κατάλληλα δοχεία στο ψυγείο, έτσι ώστε να μην έρχονται σε επαφή ή να μην στάζουν σε άλλα τρόφιμα.
- Εάν η συσκευή ψύξης πρόκειται να παραμείνει άδεια για μεγάλο χρονικό διάστημα, απενεργοποιήστε, αποψύξτε, καθαρίστε και στεγνώστε την και αφήστε την πόρτα ανοικτή για να αποφύγετε την ανάπτυξη μούχλας μέσα στη συσκευή.
- Αυτή η συσκευή ψύξης δεν προορίζεται για την κατάψυξη τροφίμων.
- Οι θάλαμοι κατάψυξης δύο αστέρων είναι κατάλληλοι για την αποθήκευση προ-κατεψυγμένων τροφίμων, την αποθήκευση ή την παρασκευή παγωτού και την κατασκευή παγοκύβων.
- Οι θάλαμοι ενός, δύο και τριών αστέρων δεν είναι κατάλληλοι για την κατάψυξη νωπών τροφίμων.
- **ΠΡΟΕΙΔΟΠΟΙΗΣΗ:** Για να αποφευχθεί ο κίνδυνος λόγω αστάθειας της συσκευής, πρέπει να στερεωθεί σύμφωνα με τις οδηγίες.

Οδηγίες ασφαλείας

Εγκατάσταση

- Ο χειρισμός και η εγκατάσταση της συσκευής πρέπει να γίνεται από δύο ή περισσότερα άτομα.
- Οι εργασίες εγκατάστασης και συντήρησης, συμπεριλαμβανομένης της αντικατάστασης του καλωδίου τροφοδοσίας, πρέπει να πραγματοποιούνται από τον κατασκευαστή ή από εξειδικευμένο τεχνικό σύμφωνα με τις οδηγίες του κατασκευαστή και τους ισχύοντες τοπικούς κανονισμούς ασφαλείας. Για την αποφυγή κινδύνων, μην επισκευάζετε ή αντικαθιστάτε κανένα μέρος της συσκευής, συμπεριλαμβανομένου του καλωδίου τροφοδοσίας, εκτός αν αναφέρεται ρητά στο εγχειρίδιο χρήστη.
- Αφαιρέστε όλα τα υλικά συσκευασίας.
- Εάν η συσκευή έχει υποστεί ζημιά, μην προβείτε σε εγκατάσταση ή χρήση της.
- Ακολουθείτε τις οδηγίες εγκατάστασης που παρέχονται με τη συσκευή.
- Να είστε πάντα προσεκτικοί κατά τη μετακίνηση της συσκευής, καθώς είναι βαριά. Χρησιμοποιείτε πάντα γάντια ασφαλείας και κλειστά υποδήματα.
- Προσέξτε να μην προκαλέσετε ζημιά στο δάπεδο (π.χ. παρκέ) κατά τη μετακίνηση της συσκευής.
- Βεβαιωθείτε ότι η συσκευή δεν βρίσκεται κοντά σε πηγές θερμότητας.
- Εγκαταστήστε και οριζοντιώστε τη συσκευή σε δάπεδο αρκετά ισχυρό για να αντέξει το βάρος της και σε χώρο κατάλληλο για το μέγεθος και τη χρήση της.

- Διασφαλίστε την κυκλοφορία του αέρα γύρω από τη συσκευή.
- Κατά την πρώτη εγκατάσταση ή μετά την αντιστροφή του ανοίγματος της πόρτας, περιμένετε τουλάχιστον 4 ώρες πριν συνδέσετε τη συσκευή στην παροχή ρεύματος. Αυτό είναι απαραίτητο για να μπορέσει το λάδι να επιστρέψει στον συμπιεστή.
- Πριν πραγματοποιήσετε οποιαδήποτε εργασία στη συσκευή (π.χ. αντιστροφή του ανοίγματος της πόρτας), αφαιρέστε το φινι από την πρίζα.
- Μην εγκαθιστάτε τη συσκευή σε θέση όπου εκτίθεται σε άμεσο ηλιακό φως.
- Μην εγκαθιστάτε τη συσκευή σε μέρη με υπερβολική υγρασία ή κρύο, όπως κελάρια κρασιού.
- Εγκαταστήστε αυτή τη συσκευή σε θέση όπου η θερμοκρασία περιβάλλοντος αντιστοιχεί στην κλιματική κατηγορία που αναγράφεται στην πινακίδα τεχνικών χαρακτηριστικών της. Με αυτόν τον τρόπο διασφαλίζεται η σωστή λειτουργία της συσκευής. Η επεξήγηση των κλιματικών κατηγοριών έχει ως εξής:
 - Η ένδειξη «SN» υποδεικνύει ότι αυτή η συσκευή ψύξης προορίζεται να χρησιμοποιηθεί σε θερμοκρασίες περιβάλλοντος από 10°C έως 32°C.
 - Η ένδειξη «N» υποδεικνύει ότι αυτή η συσκευή ψύξης προορίζεται να χρησιμοποιηθεί σε θερμοκρασίες περιβάλλοντος από 16°C έως 32°C.
 - Η ένδειξη «ST» υποδεικνύει ότι αυτή η συσκευή ψύξης προορίζεται να χρησιμοποιηθεί σε θερμοκρασίες περιβάλλοντος από 16°C έως 38°C.
 - Η ένδειξη «T» υποδεικνύει ότι αυτή η συσκευή ψύξης προορίζεται να χρησιμοποιηθεί σε θερμοκρασίες περιβάλλοντος από 16°C έως 43°C.
- Προσέχετε να μην προκληθεί ζημιά στα ηλεκτρικά εξαρτήματα (π.χ. φινι τροφοδοσίας, καλώδιο τροφοδοσίας, συμπιεστής). Επικοινωνήστε με ένα Εξουσιοδοτημένο κέντρο σέρβις ή με ηλεκτρολόγο για την αντικατάσταση των ηλεκτρικών εξαρτημάτων.
- Το καλώδιο τροφοδοσίας πρέπει να παραμένει χαμηλότερα από το ύψος του φινι τροφοδοσίας.
- Συνδέστε το φινι τροφοδοσίας στην πρίζα μόνον αφού έχει ολοκληρωθεί η εγκατάσταση. Μετά την εγκατάσταση, βεβαιωθείτε ότι είναι δυνατή η πρόσβαση στο φινι τροφοδοσίας.
- Μην τραβάτε το καλώδιο ρεύματος για να αποσυνδέσετε τη συσκευή. Τραβάτε πάντα το φινι τροφοδοσίας.
- Μόνο για το Ηνωμένο Βασίλειο και την Ιρλανδία: Αυτή η συσκευή διαθέτει πρίζα 13 A. Εάν είναι απαραίτητο να αλλάξετε την ασφάλεια της πρίζας, χρησιμοποιήστε μόνο ασφάλεια 13 A ASTA (BS 1362).

Χρήση

⚠ ΠΡΟΕΙΔΟΠΟΙΗΣΗ! Κίνδυνος τραυματισμού, εγκαυμάτων, ηλεκτροπληξίας ή πυρκαγιάς.



Οι σωλήνες του ψυκτικού κυκλώματος περιέχουν μικρή ποσότητα του φιλικού προς το περιβάλλον αλλά εύφλεκτου ψυκτικού μέσου R600a. Δεν βλάπτει το στρώμα του όζοντος και δεν αυξάνει το φαινόμενο του θερμοκηπίου. Εάν το ψυκτικό μέσο διαφύγει, μπορεί να τραυματίσει τα μάτια σας ή να αναφλεγεί. Μην καταστρέψετε τους σωλήνες.

- Η επιφάνεια του συμπιεστή ενδέχεται να θερμανθεί πολύ κατά τη κανονική λειτουργία. Μην αγγίζετε τον συμπιεστή με τα χέρια σας.
- Μην αλλάζετε τις προδιαγραφές της παρούσας συσκευής.
- Μην τοποθετείτε ηλεκτρικές συσκευές (π.χ. παγωτομηχανές) μέσα στη συσκευή, εκτός αν αναφέρονται ως κατάλληλες για τον σκοπό αυτό από τον κατασκευαστή.
- Αν προκληθεί ζημιά στο κύκλωμα ψυκτικού υγρού, βεβαιωθείτε ότι δεν υπάρχει παρουσία φλόγας και πηγών ανάφλεξης στο χώρο. Αερίστε τον χώρο.
- Μην αφήνετε ζεστά αντικείμενα να έρθουν σε επαφή με τα πλαστικά μέρη της συσκευής.
- Μην φυλάσσετε εύφλεκτα αέρια ή υγρά μέσα στη συσκευή.
- Μην τοποθετείτε μέσα, κοντά ή επάνω στη συσκευή εύφλεκτα αντικείμενα ή αντικείμενα εμποτισμένα με εύφλεκτα προϊόντα.
- Μην αγγίζετε τον συμπιεστή ή τον συμπυκνωτή. Αυτά τα εξαρτήματα είναι πολύ θερμά.
- Ακολουθείτε τις οδηγίες συντήρησης στη συσκευασία των τροφίμων.

Ηλεκτρική σύνδεση

⚠ ΠΡΟΕΙΔΟΠΟΙΗΣΗ! Κίνδυνος πυρκαγιάς και ηλεκτροπληξίας.

⚠ ΠΡΟΕΙΔΟΠΟΙΗΣΗ! Κατά την τοποθέτηση της συσκευής, βεβαιωθείτε ότι το καλώδιο τροφοδοσίας δεν έχει παγιδευτεί ή υποστεί φθορά.

⚠ ΠΡΟΕΙΔΟΠΟΙΗΣΗ! Μην χρησιμοποιείτε πολύπριζα ή μπαλαντέζες.

- Η συσκευή πρέπει να είναι γειωμένη.
- Βεβαιωθείτε ότι οι παράμετροι στην πινακίδα τεχνικών χαρακτηριστικών είναι συμβατές με την ηλεκτρική τάση της παροχής.
- Χρησιμοποιείτε πάντα σωστά εγκατεστημένη πρίζα με προστασία κατά της ηλεκτροπληξίας.

Εσωτερικός φωτισμός**⚠ ΠΡΟΕΙΔΟΠΟΙΗΣΗ!** Κίνδυνος ηλεκτροπληξίας.

- Ο λαμπτήρας που χρησιμοποιείται στο εσωτερικό της συσκευής είναι ειδικά σχεδιασμένος για οικιακές συσκευές και δεν είναι κατάλληλος για γενικό φωτισμό χώρων (Κανονισμός (ΕΕ) 2019/2020).

Φροντίδα και καθαρισμός**⚠ ΠΡΟΕΙΔΟΠΟΙΗΣΗ!** Κίνδυνος τραυματισμού ή βλάβης της συσκευής.

- Πριν από την πραγματοποίηση συντήρησης, απενεργοποιήστε τη συσκευή και αποσυνδέστε το φις τροφοδοσίας από την πρίζα.
- Η παρούσα συσκευή περιέχει υδρογονάνθρακες στην ψυκτική μονάδα. Η συντήρηση και η αναπλήρωση του ψυκτικού υγρού της μονάδας πρέπει να πραγματοποιούνται μόνο από εξειδικευμένο άτομο.
- Επιθεωρείτε τακτικά την οπή αποστράγγισης της συσκευής και, αν απαιτείται, καθαρίστε την. Εάν η οπή αποστράγγισης είναι φραγμένη, το νερό απόψυξης συσσωρεύεται στο κάτω μέρος της συσκευής.

Επισκευές

- Για επισκευή της συσκευής, επικοινωνήστε με το Εξουσιοδοτημένο κέντρο σέρβις που αναφέρεται στο τέλος αυτού του εγχειριδίου.
- Χρησιμοποιείτε μόνο γνήσια ανταλλακτικά.

Απόρριψη**⚠ ΠΡΟΕΙΔΟΠΟΙΗΣΗ!** Κίνδυνος τραυματισμού ή ασφυξίας.

- Αποσυνδέστε τη συσκευή από την τροφοδοσία ρεύματος.
- Κόψτε το καλώδιο ρεύματος και απορρίψτε το.
- Αφαιρέστε την πόρτα για να αποτραπεί ο εγκλεισμός παιδιών ή ζώων μέσα στη συσκευή.
- Το κύκλωμα ψυκτικού και τα μονωτικά υλικά αυτής της συσκευής είναι φιλικά προς το όζον.
- Ο αφρός μόνωσης περιέχει εύφλεκτο αέριο. Επικοινωνήστε με τις δημοτικές αρχές για πληροφορίες σχετικά με τη σωστή απόρριψη της συσκευής.
- Μην προκαλείτε φθορές στο τμήμα της ψυκτικής μονάδας που βρίσκεται κοντά στον εναλλάκτη θερμότητας.

Ο κατασκευαστής αποποιείται κάθε ευθύνη για τραυματισμό ατόμων ή ζώων ή για υλικές ζημιές σε περίπτωση μη τήρησης των παραπάνω συμβουλών και προφυλάξεων.

Πρώτη χρήση

Συνδέστε τη συσκευή στην τροφοδοσία. Οι ιδανικές θερμοκρασίες αποθήκευσης τροφίμων είναι ήδη ρυθμισμένες εργοστασιακά (μέσες).

Σημείωση: Μετά την ενεργοποίηση, η συσκευή

Σημαντικό!

Η παρούσα συσκευή πωλείται στη Γαλλία. Σύμφωνα με τους κανονισμούς που ισχύουν στη χώρα αυτή, πρέπει να παρέχεται με μια ειδική διάταξη (βλ. εικόνα) τοποθετημένη στο κάτω διαμέρισμα του ψυγείου για να υποδεικνύει την πιο κρύα ζώνη του.

χρειάζεται 4-5 ώρες προκειμένου να φτάσει στη σωστή θερμοκρασία για την αποθήκευση ενός τυπικού όγκου τροφίμων.

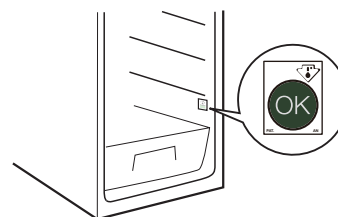

Περιγραφή προϊόντος

Επισκόπηση προϊόντος

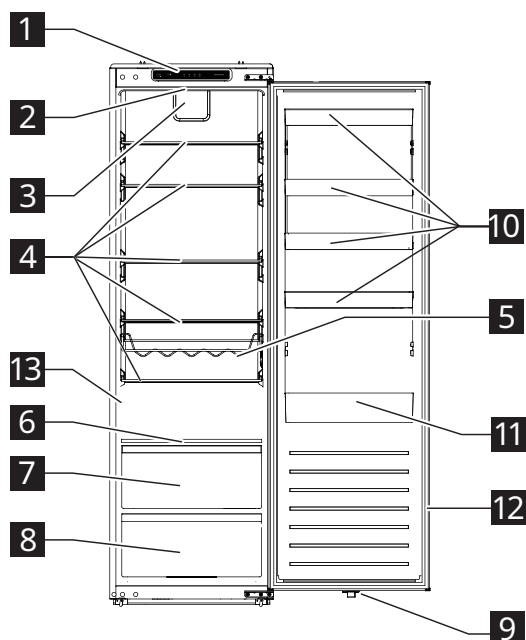

- 1** Πίνακας ελέγχου
- 2** Λυχνία LED
- 3** Ανεμιστήρας
- 4** Ράφια από γυαλί
- 5** Ράφι φιαλών
- 6** Ράφι ελέγχου υγρασίας
- 7** Συρτάρι συντήρησης
- 8** Συρτάρι λαχανικών
- 9** Διακόπτης λυχνίας LED
- 10** Ράφια πόρτας
- 11** Ράφι πόρτας για μεγάλα μπουκάλια
- 12** Λάστιχο πόρτας
- 13** Πινακίδα χαρακτηριστικών

Εξαρτήματα

Φίλτρο
αποστράγγισης



1x

Λειτουργία

Πίνακας ελέγχου

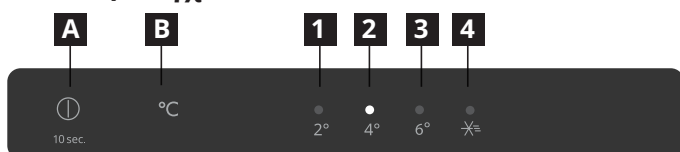

- A** Κουμπί λειτουργίας
- B** Κουμπί ρύθμισης θερμοκρασίας
- 1** Ενδεικτική λυχνία 2°C
- 2** Ενδεικτική λυχνία 4°C
- 3** Ενδεικτική λυχνία 6°C
- 4** Ενδεικτική λυχνία λειτουργίας ταχείας ψύξης

Σημείωση: Μην χρησιμοποιείτε αιχμηρά αντικείμενα για να χειριστείτε τον πίνακα ελέγχου. Μπορεί να χαράξουν ή να προκαλέσουν ζημιά στον πίνακα ελέγχου.

Ενεργοποίηση της συσκευής

Όταν συνδέετε το φις σε μια πρίζα, η συσκευή ενεργοποιείται και αρχίζει να λειτουργεί.

Οθόνη

- Όταν συνδέετε τη συσκευή στην πρίζα, ακούγεται μια ηχητική ειδοποίηση και όλες οι ενδεικτικές λυχνίες ανάβουν για 3 δευτερόλεπτα. Στη συνέχεια, όλες οι ενδείξεις σβήνουν εκτός από την ένδειξη 4°C (**2**) και ο συμπιεστής αρχίζει να λειτουργεί.
- Σε περίπτωση γνωστής βλάβης, οι αντίστοιχες ενδείξεις αναβοσβήνουν.

Κατάσταση ενδεικτικής λυχνίας	Σφάλμα
Οι ενδεικτικές λυχνίες 2°C και 4°C (1 και 2) αναβοσβήνουν.	Βλάβη αισθητήρα θερμοκρασίας ψυγείου
Οι ενδεικτικές λυχνίες 2°C και λειτουργίας ταχείας ψύξης (1 και 4) αναβοσβήνουν.	Βλάβη αισθητήρα θερμοκρασίας περιβάλλοντος
Οι ενδεικτικές λυχνίες 2°C και 6°C (1 και 3) αναβοσβήνουν.	Βλάβη αισθητήρα θερμοκρασίας απόψυξης ψυγείου
Οι ενδεικτικές λυχνίες 4°C και λειτουργίας ταχείας ψύξης (2 και 4) αναβοσβήνουν.	Σφάλμα επικοινωνίας

Σημείωση: Σε περίπτωση βλάβης, επικοινωνήστε με το κέντρο εξυπηρέτησης.

Ρύθμιση της θερμοκρασίας

Συνιστώμενη θερμοκρασία: +4°C (εργοστασιακή ρύθμιση)

- Μπορείτε να ρυθμίσετε τη θερμοκρασία του θαλάμου ψύξης μέσω του πίνακα ελέγχου.
- Όταν η συσκευή συνδεθεί για πρώτη φορά στην πρίζα, ρυθμίζει τη θερμοκρασία στους 4°C. Όταν συνδέετε ξανά τη συσκευή στην πρίζα ή την ενεργοποιείτε, ρυθμίζει τη θερμοκρασία στην τελευταία ρυθμισμένη θερμοκρασία.

Για να ρυθμίσετε τη θερμοκρασία, πιέστε το κουμπί ρύθμισης θερμοκρασίας **B** μία ή περισσότερες φορές μέχρι να αρχίσει να αναβοσβήνει η ένδειξη επιθυμητής θερμοκρασίας. Η ενδεικτική λυχνία θα παραμείνει σταθερή για 5 δευτερόλεπτα και η συσκευή θα αρχίσει να λειτουργεί σύμφωνα με τη νέα ρυθμισμένη θερμοκρασία σε 15 δευτερόλεπτα.

Σημείωση: Εάν παρουσιαστεί διακοπή ρεύματος στα πρώτα 30 λεπτά, θα γίνει επιστροφή στην προηγούμενη ρύθμιση.

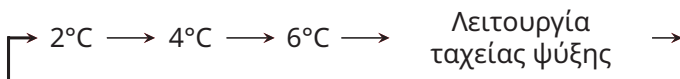

Συμβουλές:

- Όσο χαμηλότερη είναι η ρυθμισμένη θερμοκρασία, αυξάνεται ο χρόνος για τον οποίο μπορείτε να αποθηκεύσετε με ασφάλεια τα τρόφιμά σας και ταυτόχρονα αυξάνεται και η ηλεκτρική ενέργεια που καταναλώνει η συσκευή.
- Όσο υψηλότερη είναι η ρυθμισμένη θερμοκρασία, τα τρόφιμά σας αλλοιώνονται πιο γρήγορα και μειώνεται η ηλεκτρική ενέργεια που καταναλώνει η συσκευή.

Λειτουργία ταχείας ψύξης

Σημείωση: Η λειτουργία ταχείας ψύξης είναι ειδικά σχεδιασμένη για να ψύχει γρήγορα τα τρόφιμα που έχουν τοποθετηθεί πρόσφατα στον χώρο του ψυγείου. Εάν έχετε μεγάλη ποσότητα ζεστού φαγητού, όπως μετά από ψώνια, συνιστάται να ενεργοποιήσετε τη λειτουργία ταχείας ψύξης. Με αυτόν τον τρόπο, μπορείτε να εξασφαλίσετε τη γρήγορη ψύξη των προϊόντων και να μειώσετε την αύξηση της θερμοκρασίας, παρατείνοντας έτσι αποτελεσματικά τη διατήρηση όλων των υπόλοιπων τροφίμων που βρίσκονται μέσα στο ψυγείο.

- Για να θέσετε τη συσκευή σε λειτουργία ταχείας ψύξης, πατήστε το κουμπί ρύθμισης θερμοκρασίας **B** μία ή περισσότερες φορές μέχρι να ανάψει η ενδεικτική λυχνία λειτουργίας ταχείας ψύξης. Η συσκευή εισέρχεται σε λειτουργία ταχείας ψύξης σε 15 δευτερόλεπτα.
- Η συσκευή θα εξέλθει αυτόματα από τη λειτουργία ταχείας ψύξης μετά από 6 ώρες. Για να βγείτε νωρίτερα από αυτή τη λειτουργία, πατήστε το κουμπί ρύθμισης θερμοκρασίας **B**.

Συναγερμός ανοίγματος πόρτας

- Εάν η πόρτα του ψυγείου παραμείνει ανοιχτή για περισσότερο από 120 δευτερόλεπτα, θα ενεργοποιηθεί ο συναγερμός ανοίγματος πόρτας.
- Για να σταματήσετε τον συναγερμό, κλείστε την ανοιχτή πόρτα ή πατήστε το κουμπί **A**.

Απενεργοποίηση της συσκευής

- Για να απενεργοποιήσετε τη συσκευή, πιέστε παρατεταμένα το κουμπί λειτουργίας **A** για 10 δευτερόλεπτα. Όλες οι ενδείξεις σβήνουν και η συσκευή σταματά τη λειτουργία της σε 15 δευτερόλεπτα.
- Για να απενεργοποιήσετε τη συσκευή, πατήστε και κρατήστε πατημένο το κουμπί λειτουργίας **A** για 10 δευτερόλεπτα. Η συσκευή συνεχίζει τη λειτουργία της.
- Για να αποσυνδέσετε τη συσκευή από την τροφοδοσία, αποσυνδέστε το φις από την πρίζα.

Ράφι φιαλών

- Τοποθετήστε τις κλειστές φιάλες οριζόντια στο ράφι.
- Χρησιμοποιήστε το ράφι μόνο για εμφιαλωμένα ποτά.
- Αυτό το ράφι μπορεί να αφαιρεθεί από το ψυγείο για λόγους καθαρισμού ή αν δεν το χρειάζεστε.

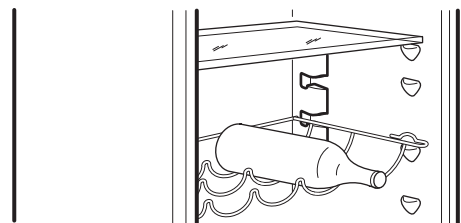

Υποδείξεις και συμβουλές

Συμβουλές ψύξης νωπών τροφίμων

- Καλύπτετε ή τυλίγετε τα τρόφιμα, ιδιαίτερα εάν έχουν έντονη οσμή.
- Τοποθετείτε τα τρόφιμα με τέτοιο τρόπο, ώστε ο αέρας να κυκλοφορεί ελεύθερα γύρω τους.
- Για βέλτιστη απόδοση, αφήνετε αρκετό χώρο στον θάλαμο ψύξης για την κυκλοφορία του αέρα γύρω από τις συσκευασίες. Αφήνετε επίσης αρκετό χώρο στο μπροστινό μέρος, ώστε η πόρτα να κλείνει ερμητικά.
- Μην τοποθετείτε στο ψυγείο ζεστά τρόφιμα ή υγρά που εξατμίζονται;
- Κρέας (όλοι οι τύποι): τυλίξτε σε κατάλληλες πλαστικές σακούλες και τοποθετήστε το στο γυάλινο ράφι επάνω από το συρτάρι των λαχανικών. Συντηρήστε το κρέας για 1-2 ημέρες το πολύ.
- Μαγειρεμένα τρόφιμα και κρύα πιάτα: καλύψτε και τοποθετήστε σε οποιοδήποτε ράφι.
- Φρούτα και λαχανικά: καθαρίστε καλά και τοποθετήστε στο ειδικό συρτάρι των λαχανικών. Οι μπανάνες, οι πατάτες, τα κρεμμύδια και τα σκόρδα δεν πρέπει να φυλάσσονται στο ψυγείο χωρίς συσκευασία.
- Βούτυρο και τυρί: τοποθετήστε σε ειδικά αεροστεγή δοχεία ή να τυλίξετε με αλουμινοχαρτό ή σε πλαστικές σακούλες, αφαιρώντας όσο το δυνατόν περισσότερο αέρα.
- Μπουκάλια: κλείστε τα καπάκια και τοποθετήστε τα στα ράφια της πόρτας.

Συμβουλές εξοικονόμησης ενέργειας

- Εγκαταστήστε τη συσκευή σε στεγνό, καλά αεριζόμενο χώρο μακριά από οποιαδήποτε πηγή θερμότητας (π.χ. καλοριφέρ, μαγειρική εστία κ.λπ.) και σε μέρος όπου δεν εκτίθεται απευθείας στον ήλιο. Εάν είναι απαραίτητο, χρησιμοποιήστε μια μονωτική πλάκα.
- Για να εξασφαλίσετε επαρκή εξαερισμό ακολουθήστε τις οδηγίες εγκατάστασης.
- Ο ανεπαρκής εξαερισμός στο πίσω μέρος του προϊόντος αυξάνει την κατανάλωση ενέργειας και μειώνει την απόδοση της ψύξης.
- Οι εσωτερικές θερμοκρασίες της συσκευής ενδέχεται να επηρεαστούν από τη θερμοκρασία περιβάλλοντος, τη συχνότητα ανοίγματος της πόρτας, καθώς και τη θέση της συσκευής. Η ρύθμιση της θερμοκρασίας θα πρέπει να λαμβάνει υπόψη τους παράγοντες αυτούς.

- Αφήστε τα ζεστά τρόφιμα και ποτά να ψυχθούν προτού τα τοποθετήσετε στη συσκευή.
- Μην εμποδίζετε τον ανεμιστήρα (εάν υπάρχει) με αντικείμενα τροφίμων.
- Αφού τοποθετήσετε ή αφαιρέσετε τρόφιμα, βεβαιωθείτε ότι έχετε κλείσει σωστά την πόρτα.
- Μειώστε τη συχνότητα ανοίγματος της πόρτας στο ελάχιστο.
- Όταν ξεπαγώνετε κατεψυγμένα τρόφιμα, τοποθετήστε τα στον θάλαμο ψύξης. Η χαμηλή θερμοκρασία των κατεψυγμένων προϊόντων ψύχει τα τρόφιμα στο ψυγείο.
- Η τοποθέτηση των ραφιών στο ψυγείο δεν επηρεάζει την αποδοτική χρήση της ενέργειας. Τα τρόφιμα πρέπει να τοποθετούνται στα ράφια με τέτοιο τρόπο ώστε να διασφαλίζεται η σωστή κυκλοφορία του αέρα (τα τρόφιμα δεν πρέπει να ακουμπούν μεταξύ τους και πρέπει να διατηρείται απόσταση μεταξύ των τροφίμων και του πίσω τοιχώματος).
- Τυχόν λάστιχα που έχουν υποστεί φθορά πρέπει να αντικαθίσταται το συντομότερο δυνατό.

Συντήρηση κρασιού μετά το άνοιγμα

- Επανατοποθετήστε τον φελλό ή χρησιμοποιήστε πώμα κρασιού και, στη συνέχεια, τοποθετήστε τη φιάλη κάθετα στο ψυγείο. Μπορείτε επίσης να χρησιμοποιήσετε μια συσκευή κενού, η οποία θα απομακρύνει το οξυγόνο από τη φιάλη για να σφραγίσει τη γεύση και να διατηρήσει το κρασί σας φρέσκο.
- Το κρασί σας θα διατηρηθεί από 2 έως 5 ημέρες, ανάλογα με την ποικιλία. Η παραμονή του κρασιού στο ψυγείο σας για πολύ καιρό μπορεί να οδηγήσει σε αλλοίωση της γεύσης, καφετί χρωματισμό ή ξυλώδεις γεύσεις και αρώματα.

Καθαρισμός και συντήρηση

Γενικές συμβουλές

- Καθαρίζετε τακτικά τη συσκευή με ένα πανί και ένα διάλυμα ζεστού νερού και ουδέτερου απορρυπαντικού ειδικά σχεδιασμένου για το εσωτερικό των ψυγείων. Μην χρησιμοποιείτε λειαντικά καθαριστικά ή εργαλεία.
- Για να διασφαλίσετε τη σωστή αποστράγγιση του νερού απόψυξης, χρησιμοποιείτε τακτικά το παρεχόμενο φίλτρο αποστράγγισης για τον καθαρισμό της εξόδου αποστράγγισης του νερού απόψυξης. Αυτή η έξοδος βρίσκεται στο πίσω τοίχωμα του θαλάμου ψυγείου (βλ. εικ. 1). Διατηρείτε πάντα το φίλτρο αποστράγγισης τοποθετημένο στην έξοδο αποστράγγισης, προκειμένου να αποφύγετε τυχόν εμπλοκές που προκαλούνται από βρωμιά.
- Πριν από τη συντήρηση ή τον καθαρισμό της συσκευής, αποσυνδέστε την από την πρίζα ή την παροχή ρεύματος.

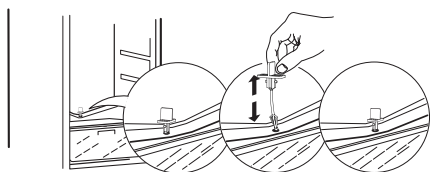

Εικ. 1

Απόψυξη του θαλάμου ψύξης

Τόσο η εξάτμιση της υγρασίας των τροφίμων στο εσωτερικό του ψυγείου όσο και η είσοδος υγρασίας του αέρα στον θάλαμο ψύξης κατά την καθημερινή χρήση, ενδέχεται να οδηγήσουν σε σχηματισμό πάγου στον χώρο ψύξης. Σε τέτοιες περιπτώσεις, η χειροκίνητη αύξηση της ρύθμισης θερμοκρασίας του ψυγείου μπορεί να διευκολύνει την αυτόματη απόψυξη.

Ο σχηματισμός σταγονιδίων νερού στο πίσω τοίχωμα του θαλάμου ψύξης υποδεικνύει ότι η αυτόματη απόψυξη βρίσκεται σε εξέλιξη.

Το νερό απόψυξης ρέει αυτόματα σε μια έξοδο αποστράγγισης και, στη συνέχεια, σε ένα δοχείο από όπου εξατμίζεται.

ΠΡΟΣΟΧΗ! Τα εξαρτήματα του ψυγείου δεν πρέπει να τοποθετούνται σε πλυντήριο πιάτων.

Καθαρισμός λάστιχου πόρτας

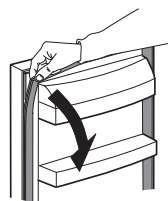

- Το λάστιχο της πόρτας μπορεί να αφαιρεθεί για λόγους καθαρισμού.
- Σκουπίστε ή πλύνετε το λάστιχο της πόρτας με καθαρό νερό και στεγνώστε το καλά με ένα πανί. Στη συνέχεια, τοποθετήστε το σωστά.
- Διατηρείτε το λάστιχο της πόρτας απαλλαγμένο από λάδια και λίπη.
- Μην διπλώνετε το λάστιχο.

Εάν δεν πρόκειται να χρησιμοποιήσετε τη συσκευή για παρατεταμένο χρονικό διάστημα

1. Απενεργοποιήστε τη συσκευή.
2. Αποσυνδέστε τη συσκευή από την τροφοδοσία.
3. Αφαιρέστε όλα τα τρόφιμα.
4. Αποψύξτε και καθαρίστε τη συσκευή.
5. Αφήστε τις πόρτες ανοιχτές όσο χρειάζεται για να κυκλοφορεί ο αέρας στο εσωτερικό των διαμερισμάτων. Αυτό θα αποτρέψει τον σχηματισμό μούχλας και δυσάρεστων οσμών.

Σε περίπτωση διακοπής ρεύματος

- Σημειώστε την ώρα έναρξης και λήξης της διακοπή ρεύματος. Αυτό θα σας βοηθήσει να υπολογίσετε για πόσο διάστημα το ψυγείο δεν είχε ρεύμα.
- Κρατήστε τις πόρτες της συσκευής κλειστές. Αυτό θα επιτρέψει στα τρόφιμα να παραμείνουν κρύα όσο το δυνατόν περισσότερο.

Αντικατάσταση λυχνίας

Η συσκευή είναι εξοπλισμένη με λυχνία LED εσωτερικού φωτισμού.

Η αντικατάσταση της διάταξης φωτισμού πρέπει να γίνεται αποκλειστικά από ειδικευμένο τεχνικό.

Επικοινωνήστε με το Εξουσιοδοτημένο κέντρο σέρβις. Για γρήγορη εξυπηρέτηση, ανατρέξτε στην πλήρη λίστα Εξουσιοδοτημένων κέντρων σέρβις στο τέλος αυτού του φυλλαδίου και καλέστε στον σχετικό αριθμό κλήσης.

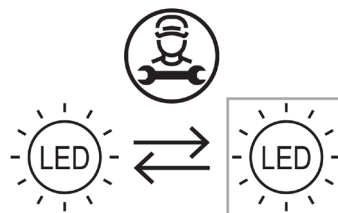

Αντιμετώπιση προβλημάτων

Πρόβλημα	Πιθανές αιτίες	Λύσεις
Ο πίνακας ελέγχου είναι απενεργοποιημένος ή/και η συσκευή δεν λειτουργεί.	Ενδέχεται να υπάρχει πρόβλημα με την παροχή ρεύματος στη συσκευή.	Βεβαιωθείτε ότι: <ul style="list-style-type: none"> • Δεν υπάρχει διακοπή ρεύματος. • Το φις είναι σωστά τοποθετημένο στην πρίζα και ο διπολικός διακόπτης ρεύματος, εάν υπάρχει, είναι στη σωστή θέση (ενεργοποιημένος). • Οι διατάξεις προστασίας του οικιακού ηλεκτρικού συστήματος βρίσκονται σε καλή κατάσταση λειτουργίας. • Το καλώδιο τροφοδοσίας δεν έχει υποστεί φθορά. • Ενεργοποιήστε τη συσκευή με το κουμπί λειτουργίας.
Η εσωτερική λυχνία δεν ανάβει.	<ul style="list-style-type: none"> • Η λυχνία έχει καεί. • Βλάβη ενός εξαρτήματος 	Ανατρέξτε στην ενότητα «Αντικατάσταση λυχνίας».
Η θερμοκρασία στο εσωτερικό των διαμερισμάτων δεν είναι αρκετά χαμηλή.	Θα μπορούσε να οφείλεται σε διάφορες αιτίες (βλ. λύσεις στη διπλανή στήλη).	Βεβαιωθείτε ότι: <ul style="list-style-type: none"> • Οι πόρτες έχουν κλείσει σωστά. • Η συσκευή δεν έχει εγκατασταθεί κοντά σε πηγή θερμότητας. • Η θερμοκρασία έχει ρυθμιστεί κατάλληλα. • Η κυκλοφορία του αέρα στο εσωτερικό της συσκευής δεν παρεμποδίζεται με οποιονδήποτε τρόπο (βλ. Οδηγίες εγκατάστασης).
Συγκεντρώνεται νερό στον πυθμένα του θαλάμου ψύξης.	Η έξοδος αποχέτευσης του νερού απόψυξης είναι φραγμένη.	Καθαρίστε την έξοδο αποστράγγισης του νερού απόψυξης (βλ. «Καθαρισμός και συντήρηση»)
Η μπροστινή άκρη του ψυγείου δίπλα στη στεγανοποίηση είναι ζεστή.	Αυτό δεν αποτελεί δυσλειτουργία. Αποτρέπει τον σχηματισμό συμπύκνωσης.	Δεν απαιτείται καμία λύση.
Η θερμοκρασία στον θάλαμο είναι πολύ χαμηλή.	<ul style="list-style-type: none"> • Η ορισμένη θερμοκρασία είναι υπερβολικά χαμηλή. • Βλάβη αισθητήρα θερμοκρασίας ψυγείου. 	<ul style="list-style-type: none"> • Εάν τα τρόφιμα στον θάλαμο δεν έχουν καταψυχθεί, ορίστε μια υψηλότερη θερμοκρασία. • Εάν τμήμα ή το σύνολο των τροφίμων στον θάλαμο έχει καταψυχθεί, επικοινωνήστε με ένα εξουσιοδοτημένο κέντρο σέρβις.
Μία ή περισσότερες ενδεικτικές λυχνίες στον πίνακα ελέγχου αναβοσβήνουν συνεχώς.	Ανατρέξτε στην ενότητα "Οθόνη" στην ενότητα λειτουργίας.	Επικοινωνήστε με ένα εξουσιοδοτημένο κέντρο σέρβις.

Φυσιολογικοί θόρυβοι

Είναι φυσιολογικό το σύστημα ψύξης να παράγει κάποιους θορύβους, όπως γουργουρητό και σφύριγμα.

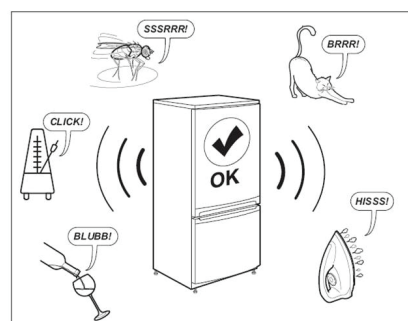

Προτού επικοινωνήσετε με το τμήμα εξυπηρέτησης μετά την πώληση:

Επανεκκινήστε τη συσκευή για να διαπιστώσετε αν η βλάβη έχει αποκατασταθεί. Εάν παραμένει, απενεργοποιήστε ξανά τη συσκευή και ενεργοποιήστε την ξανά μετά από μία ώρα.

Εάν η συσκευή εξακολουθεί να μη λειτουργεί σωστά μετά τη διενέργεια των ελέγχων που αναφέρονται στον οδηγό αντιμετώπισης προβλημάτων και την εκ νέου ενεργοποίηση της συσκευής, επικοινωνήστε με την υπηρεσία εξυπηρέτησης μετά την πώληση, εξηγώντας με σαφήνεια το πρόβλημα και διευκρινίζοντας τα εξής:

- τη φύση του προβλήματος
- την ημερομηνία αγοράς

- το μοντέλο και τον σειριακό αριθμό της συσκευής
- ⓘ Ο κωδικός προϊόντος και ο σειριακός αριθμός αναγράφονται στην πινακίδα τεχνικών χαρακτηριστικών στην εσωτερική αριστερή πλευρά της συσκευής.

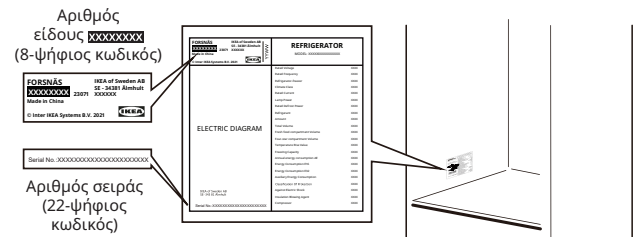

Η εικόνα προορίζεται αποκλειστικά για σκοπούς αναφοράς

Τεχνικά στοιχεία

Κατηγορία προϊόντος	
Τύπος προϊόντος	Ψυγείο
Τύπος εγκατάστασης	Ενσωματωμένο
Διαστάσεις προϊόντος	
Ύψος	1785 mm
Πλάτος	540 mm
Βάθος	550 mm
Καθαρός όγκος	
Ψυγείο	310,0 λίτρα
Σύστημα απόψυξης	
Ψυγείο	Μη αυτόματο
Άλλες προδιαγραφές	
Κατανάλωση ενέργειας	91 kWh/έτος
Στάθμη θορύβου	35 dB(A), Κλάση B
Ενεργειακή κλάση	D
Ονομαστική τάση	220 - 240V~
Ονομαστική συχνότητα	50 Hz
Πηγή φωτός της κατηγορίας ενεργειακής απόδοσης	F

Σημείωση: Μπορείτε να αποκτήσετε πρόσβαση στις πληροφορίες σχετικά με το προϊόν στη βάση δεδομένων του προϊόντος σαρώνοντας τον κωδικό QR στην ετικέτα EPREL.

Περιβαλλοντικά θέματα

1. Υλικά συσκευασίας ♻

Τα ανακυκλώσιμα υλικά επισημαίνονται με το σύμβολο ♻. Τοποθετήστε τα υλικά συσκευασίας σε κατάλληλα δοχεία προς ανακύκλωση.

Τα υλικά συσκευασίας (πλαστικές σακούλες, φελιζόλ κλπ.) πρέπει να φυλάσσονται μακριά από παιδιά, γιατί αποτελούν πιθανή εστία κινδύνου.

2. Απόρριψη

Η συσκευή κατασκευάστηκε με ανακυκλώσιμα υλικά. Αυτή η συσκευή φέρει σήμανση σύμφωνα με την Ευρωπαϊκή οδηγία 2002/96/ΕΕ σχετικά με Απορριπτόμενα ηλεκτρικά και ηλεκτρονικά εξαρτήματα (WEEE). Εξασφαλίζοντας την ορθή διάθεση αυτού του προϊόντος, συμβάλλετε στην αποφυγή ενδεχόμενων αρνητικών συνεπειών για το περιβάλλον και την ανθρώπινη υγεία.

Το σύμβολο  πάνω στο προϊόν, ή στα έγγραφα

που συνοδεύουν το προϊόν, υποδεικνύει ότι αυτή η συσκευή δεν μπορεί να θεωρηθεί οικιακό απόρριμμα και πρέπει να παραδοθεί σε ειδικό σημείο περισυλλογής για την ανακύκλωση ηλεκτρικών και ηλεκτρονικών εξαρτημάτων. Πριν την απόρριψη, αχρηστέψτε τη συσκευή κόβοντας το ηλεκτρικό καλώδιο και αφαιρώντας τις πόρτες και τα ράφια έτσι ώστε να μην υπάρχει κίνδυνος εγκλωβισμού παιδιών.

Απορρίψτε τη συσκευή το τηρώντας την τοπική νομοθεσία για τη διάθεση των απορριμμάτων και παραδώστε το στα ειδικά κέντρα ανακύκλωσης, χωρίς να το αφήσετε αφύλαχτο ούτε για λίγες ημέρες, καθώς αποτελεί εστία κινδύνου για τα παιδιά. Για περισσότερες πληροφορίες σχετικά με την επεξεργασία, την ανάκτηση και την ανακύκλωση αυτού του προϊόντος, επικοινωνήστε με τις τοπικές αρχές, την υπηρεσία συλλογής οικιακών απορριμμάτων ή το κατάστημα που αγοράσατε τη συσκευή.

Δήλωση συμμόρφωσης

- Αυτή η συσκευή έχει σχεδιαστεί για τη συντήρηση τροφίμων και έχει κατασκευαστεί σύμφωνα με τον Κανονισμό (ΕΚ) αρ. 1935/2004.



- Αυτή η συσκευή έχει σχεδιαστεί, κατασκευαστεί και διατεθεί στην αγορά σύμφωνα με:
 - τους στόχους ασφαλείας της οδηγίας 2014/35/ΕΕ περί Χαμηλής τάσης (η οποία αντικαθιστά την οδηγία 2006/95/ΕΚ και τις μετέπειτα τροποποιήσεις),
 - τις απαιτήσεις προστασίας της οδηγίας "EMC" 2014/30/ΕΕ.
- Αυτή η συσκευή έχει σχεδιαστεί, κατασκευαστεί και διατεθεί στην αγορά σύμφωνα με:
 - Κανονισμοί για την Ηλεκτρομαγνητική συμβατότητα του 2016
 - Κανονισμοί για τον Ηλεκτρικό εξοπλισμό (ασφάλεια) του 2016



Εγγύηση IKEA

Για πόσο διάστημα ισχύει η εγγύηση της IKEA;

Η εγγύηση διαρκεί για πέντε (5) έτη από την ημερομηνία αγοράς της συσκευής σας από την IKEA, εκτός κι αν η συσκευή φέρει την ονομασία LAGAN - σε αυτήν την περίπτωση η εγγύηση διαρκεί δύο (2) έτη. Απαιτείται η πρωτότυπη απόδειξη αγοράς ως αποδεικτικό στοιχείο. Εάν εκτελεστούν εργασίες σέρβις εντός εγγύησης, δε θα επεκταθεί το χρονικό διάστημα της εγγύησης για τη συσκευή.

Ποιες συσκευές δεν καλύπτονται από την εγγύηση πέντε (5) ετών της IKEA;

Η σειρά συσκευών με την ονομασία LAGAN και όλες οι συσκευές που αγοράστηκαν στην IKEA πριν από την 1η Αυγούστου 2007.

Ποιος εκτελεί τις εργασίες επισκευής;

Ο πάροχος τεχνικής εξυπηρέτησης της IKEA θα μεριμνήσει για την επισκευή μέσω του εξουσιοδοτημένου δικτύου συνεργατών τεχνικής εξυπηρέτησης.

Ποιες περιπτώσεις καλύπτονται από τη συγκεκριμένη εγγύηση;

Η εγγύηση καλύπτει βλάβες της συσκευής που προκλήθηκαν από εσφαλμένη κατασκευή ή από αστοχίες υλικού από την ημερομηνία αγοράς από την IKEA. Η εγγύηση αυτή ισχύει μόνο για οικιακή χρήση. Οι εξαιρέσεις αναγράφονται κάτω από την επικεφαλίδα «Τι δεν καλύπτεται από την εγγύηση;» Κατά τη διάρκεια ισχύος της εγγύησης, καλύπτεται το κόστος αποκατάστασης της βλάβης, π.χ. επισκευές, εξαρτήματα, εργατικά και μετακινήσεις, εφόσον για την επισκευή της συσκευής δεν απαιτούνται ειδικές δαπάνες. Υπό αυτές τις προϋποθέσεις εφαρμόζονται οι οδηγίες της ΕΕ (Αρ. 99/44/ΕΚ) και οι αντίστοιχες εθνικές διατάξεις. Τα εξαρτήματα που αντικαθίστανται περιέρχονται στην κατοχή της IKEA.

Τι θα κάνει η IKEA για να διορθώσει το πρόβλημα;

Ο πάροχος τεχνικής εξυπηρέτησης της IKEA θα εξετάσει το προϊόν και θα αποφασίσει, κατά την αποκλειστική διακριτική του ευχέρεια, αν καλύπτεται από την παρούσα εγγύηση. Εφόσον αυτό κριθεί ότι καλύπτεται, ο πάροχος τεχνικής εξυπηρέτησης της IKEA ή ο εξουσιοδοτημένος συνεργάτης τεχνικής εξυπηρέτησης, θα προβεί στη συνέχεια, κατά την αποκλειστική διακριτική του ευχέρεια, είτε στην επισκευή του προβληματικού προϊόντος, είτε στην αντικατάστασή του με άλλο ίδιο ή αντίστοιχο προϊόν.

Ποιες περιπτώσεις δεν καλύπτονται από τη συγκεκριμένη εγγύηση;

- Φυσιολογική φθορά.
- Βλάβη από πρόθεση ή αμέλεια, βλάβη που οφείλεται σε μη τήρηση των οδηγιών λειτουργίας, εσφαλμένη εγκατάσταση ή σύνδεση σε ακατάλληλη τάση, βλάβη που οφείλεται σε χημική ή ηλεκτροχημική αντίδραση, σκουριά, διάβρωση ή βλάβη λόγω του νερού, συμπεριλαμβανομένης, ενδεικτικά, βλάβης λόγω υπερβολικής συσσώρευσης αλάτων στην παροχή νερού, καθώς και βλάβη που οφείλεται σε μη φυσιολογικές περιβαλλοντικές συνθήκες.
- Αναλώσιμα εξαρτήματα, συμπεριλαμβανομένων μπαταριών και λαμπτήρων.
- Τα μη λειτουργικά ή τα διακοσμητικά εξαρτήματα που δεν επηρεάζουν την κανονική χρήση της συσκευής, συμπεριλαμβανομένων των γρατζουνιών και των πιθανών δυσχρωμιών.
- Τυχαία βλάβη που προκαλείται από ξένα σωματίδια ή ουσίες, καθώς και βλάβη που οφείλεται στον καθαρισμό ή την απόφραξη φίλτρων, συστημάτων αποστράγγισης ή θηκών απορρυπαντικού.
- Ζημιές στα παρακάτω εξαρτήματα: υαλοκεραμικές επιφάνειες, πρόσθετα εξαρτήματα, σκεύη και καλάθια μαχαιροπίρουνων, σωλήνες παροχής και αποστράγγισης, λάστιχα στεγανοποίησης, λαμπτήρες και καλύμματα λαμπτήρων, οθόνες, διακόπτες, περιβλήματα και τμήματα περιβλημάτων. Εκτός εάν αυτές οι ζημιές αποδεχτεί πως έχουν προκληθεί από ελαττωματική λειτουργία του προϊόντος.
- Οι περιπτώσεις όπου δεν διαπιστώθηκε πρόβλημα κατά την επίσκεψη του τεχνικού.
- Οι επισκευές που δεν πραγματοποιήθηκαν από εξουσιοδοτημένους και/ή από αντισυμβαλλόμενους τεχνικούς παροχής υπηρεσιών σέρβις, ή όταν έχουν χρησιμοποιηθεί μη γνήσια ανταλλακτικά.
- Επισκευές λόγω εσφαλμένης εγκατάστασης ή εγκατάστασης που δεν πληρεί τις προδιαγραφές.
- Η χρήση της συσκευής σε μη οικιακό περιβάλλον, π.χ. επαγγελματική χρήση.

- Ζημιές κατά τη μεταφορά. Αν ο πελάτης μεταφέρει το προϊόν στο σπίτι του ή σε άλλη διεύθυνση, η IKEA δεν είναι υπεύθυνη για οποιαδήποτε ζημιά προκληθεί κατά τη μεταφορά. Ωστόσο, αν η IKEA μεταφέρει το προϊόν στη διεύθυνση παράδοσης του πελάτη, η βλάβη που μπορεί να προκληθεί κατά τη μεταφορά θα καλυφθεί από την IKEA.
- Το κόστος για την αρχική εγκατάσταση της συσκευής IKEA. Ωστόσο, αν ένας εξουσιοδοτημένος πάροχος υπηρεσιών σέρβις της IKEA ή αντισυμβαλλόμενος του επισκευάσει ή αντικαταστήσει τη συσκευή υπό το καθεστώς εγγύησης, ο εξουσιοδοτημένος πάροχος υπηρεσιών σέρβις ή ο αντισυμβαλλόμενος του θα επανεγκαταστήσει την επισκευασμένη συσκευή ή θα εγκαταστήσει τη συσκευή αντικατάστασης, αν χρειάζεται.

Αυτοί οι περιορισμοί δεν ισχύουν σε περίπτωση εργασιών, χωρίς τεχνικό πρόβλημα, από εξουσιοδοτημένο ειδικό, ο οποίος χρησιμοποιεί δικά μας γνήσια ανταλλακτικά για να προσαρμόσει τη συσκευή στις τεχνικές προδιαγραφές ασφάλειας άλλης χώρας της ΕΕ.

Πώς εφαρμόζεται η εθνική νομοθεσία

Η εγγύηση IKEA σάς προσφέρει συγκεκριμένα νόμιμα δικαιώματα που καλύπτουν ή υπερκαλύπτουν τις τοπικές νομικές απαιτήσεις. Ωστόσο αυτές οι προϋποθέσεις δεν περιορίζουν με κανένα τρόπο τα δικαιώματα του καταναλωτή που περιγράφηκαν στην τοπική νομοθεσία.

Περιοχή ισχύος

Για συσκευές που αγοράστηκαν σε μια χώρα της ΕΕ, και μεταφέρθηκαν σε άλλη χώρα της ΕΕ., οι υπηρεσίες θα προσφερθούν εντός του πλαισίου των όρων εγγύησης που ισχύουν στη νέα χώρα. Η εκτέλεση των υπηρεσιών επισκευής στο πλαίσιο της εγγύησης είναι υποχρεωτική, μόνο εάν η συσκευή συμμορφώνεται και έχει εγκατασταθεί σύμφωνα με:

- τις τεχνικές προδιαγραφές της χώρας στην οποία υποβάλλεται το αίτημα για εργασίες εγγύησης,
- τις Οδηγίες συναρμολόγησης και τις Πληροφορίες ασφάλειας του εγχειριδίου χρήσης.

Αποκλειστική υπηρεσία εξυπηρέτησης μετά την πώληση για συσκευές IKEA

Μη διστάσετε να επικοινωνήσετε με την υπηρεσία εξυπηρέτησης μετά την πώληση της IKEA για να κάνετε τα εξής:

- να υποβάλετε αίτημα εργασιών στο πλαίσιο της εγγύησης,
- να ζητήσετε διευκρινίσεις για την εγκατάσταση της συσκευής IKEA στο έπιπλο κουζίνας IKEA.
- να ζητήσετε διευκρινίσεις σχετικά με τις λειτουργίες των συσκευών IKEA.

Για να διασφαλιστεί η παροχή βέλτιστης υποστήριξης, διαβάστε προσεκτικά τις Οδηγίες συναρμολόγησης ή/και το Εγχειρίδιο χρήσης πριν επικοινωνήσετε μαζί μας.

Πώς να επικοινωνήσετε μαζί μας αν χρειαστείτε τις υπηρεσίες μας



Στο τέλος αυτού του εγχειριδίου μπορείτε να βρείτε τους αριθμούς τηλεφώνου των παρόχων τεχνικής εξυπηρέτησης της IKEA.

i Προκειμένου να σας προσφέρουμε ταχύτερη εξυπηρέτηση, συνιστούμε να χρησιμοποιείτε τους αριθμούς τηλεφώνου που αναγράφονται στο παρόν εγχειρίδιο. Πάντα να χρησιμοποιείτε τους αριθμούς κλήσης που αναγράφονται στο εγχειρίδιο χρήστη της εκάστοτε συσκευής για την οποία χρειάζεστε βοήθεια. Μην ξεχάσετε να αναφέρετε τον 8ψήφιο κωδικό προϊόντος και τον 22ψήφιο σειριακό αριθμό που αναγράφονται στην πινακίδα τύπου της συσκευής σας.

i **ΦΥΛΑΞΤΕ ΤΗΝ ΑΠΟΔΕΙΞΗ ΑΓΟΡΑΣ!**
Αποτελεί αποδεικτικό αγοράς και είναι απαραίτητη ώστε να ισχύει η εγγύηση. Η απόδειξη αγοράς αναγράφει, επίσης, την ονομασία IKEA και τον αριθμό προϊόντος (8ψήφιος κωδικός) για κάθε μία από τις συσκευές που αγοράσατε.

Χρειάζεστε περισσότερη βοήθεια;

Για οποιαδήποτε περαιτέρω απορία που δεν σχετίζεται με την Υποστήριξη των συσκευών σας, επικοινωνήστε με το τηλεφωνικό κέντρο του πλησιέστερου καταστήματος IKEA. Συνιστάται να διαβάσετε προσεκτικά το εγχειρίδιο της συσκευής πριν επικοινωνήσετε μαζί μας.

Πληροφορίες ανταλλακτικών

- Τα ακόλουθα ανταλλακτικά: θερμοστάτες, αισθητήρες θερμοκρασίας, πλακέτες τυπωμένων κυκλωμάτων και πηγές φωτός, θα είναι διαθέσιμα σε επαγγελματίες τεχνικούς για ελάχιστη περίοδο επτά ετών, μετά τη διάθεση της τελευταίας μονάδας του μοντέλου στην αγορά.
- Τα ακόλουθα ανταλλακτικά: λαβές πόρτας, μεντεσέδες πόρτας, δίσκοι και καλάθια θα είναι διαθέσιμα σε επαγγελματίες τεχνικούς και τελικούς χρήστες για ελάχιστη περίοδο επτά ετών, ενώ τα λάστιχα πόρτας για ελάχιστη περίοδο 10 ετών, μετά τη διάθεση της τελευταίας μονάδας του μοντέλου στην αγορά.

Τα ανταλλακτικά μπορείτε να τα βρείτε:

www.ikea.com

Inhoudsopgave

Veiligheidsinformatie	137	Schoonmaken en onderhoud	143
Veiligheidsinstructies	138	Probleemoplossing	144
Eerste gebruik	140	Technische gegevens	145
Productbeschrijving	140	Milieu	146
Bediening	141	IKEA GARANTIE	146
Wenken en tips	142		

Veiligheidsinformatie

Lees voor de installatie en het gebruik van het apparaat de meegeleverde instructies zorgvuldig door. De fabrikant is niet verantwoordelijk als onjuiste installatie of verkeerd gebruik verwondingen en schade veroorzaken. Bewaar de instructies altijd bij het apparaat om ze in de toekomst te kunnen raadplegen.

Veiligheid van kinderen en kwetsbare mensen



WAARSCHUWING: Risico op brand / Ontvlambare materialen

- Dit apparaat kan worden gebruikt door kinderen van 8 jaar en ouder en door personen met beperkte fysieke, zintuiglijke of mentale vermogens of met een gebrek aan kennis en ervaring, indien zij onder toezicht staan of aanwijzingen krijgen over het veilige gebruik van het apparaat en zij de gevaren die hiermee zijn gemoeid begrijpen. Kinderen mogen niet met het apparaat spelen.
- Kinderen mogen niet zonder toezicht het apparaat reinigen of er gebruikersonderhoud aan uitvoeren. Kinderen moeten onder toezicht staan om ervoor te zorgen dat ze niet met het apparaat spelen. Kinderen met een leeftijd van 3 tot 8 jaar mogen zaken uit koelkast halen en erin zetten.
- Zeer jonge kinderen (0-3 jaar) moeten uit de buurt van het apparaat worden gehouden.
- Jonge kinderen (3-8 jaar) moeten uit de buurt van het apparaat worden gehouden tenzij ze voortdurend onder toezicht staan.

- Houd alle verpakkingsmaterialen buiten het bereik van kinderen en voer deze op de juiste wijze af.

Algemene veiligheid

- Het apparaat is uitsluitend bestemd voor huishoudelijke en vergelijkbare toepassingen, zoals:
 - personeelskeukens in winkels, kantoren en andere werkomgevingen,
 - boerderijen en door klanten in hotels, motels en andere residentiële omgevingen;
 - bed & breakfast-achtige omgevingen;
 - catering en vergelijkbare niet-detailhandelstoepassingen.
- **WAARSCHUWING:** Houd ventilatieopeningen in de behuizing van het apparaat of de inbouwkast vrij van belemmeringen.
- **WAARSCHUWING:** Gebruik geen mechanische apparaten of andere middelen om het ontdooien te versnellen, anders dan door de fabrikant worden aanbevolen.
- **WAARSCHUWING:** Beschadig het koelcircuit niet.
- **WAARSCHUWING:** Gebruik geen elektrische apparaten in de vakken van het apparaat die bestemd zijn voor het bewaren van levensmiddelen, tenzij deze van een type zijn dat door de fabrikant wordt aanbevolen.
- **WAARSCHUWING:** Gebruik geen waterstralen en stoom om het apparaat te reinigen.

- **WAARSCHUWING:** Reinig het apparaat met een zachte, vochtige doek. Gebruik uitsluitend neutrale schoonmaakmiddelen. Gebruik geen schurende producten, schuursponsjes, oplosmiddelen of metalen voorwerpen.
- **WAARSCHUWING:** Bewaar geen explosieve stoffen, zoals spuitbussen met brandbare drijfgassen, in dit apparaat.
- **WAARSCHUWING:** Als het netsnoer is beschadigd dient het ter voorkoming van gevaar door de fabrikant, de dealer of een vergelijkbaar bevoegde persoon te worden vervangen.
- **WAARSCHUWING:** Verzeker bij het plaatsen van het apparaat, dat het netsnoer niet beklemd of beschadigd raakt.
- **WAARSCHUWING:** Plaats geen verlengsnoeren of draagbare voedingen aan de achterkant van het apparaat.
- Het gedurende langer tijd openen van de deur kan een aanzienlijke toename van de temperatuur in de vakken van het apparaat veroorzaken.
- Reinig oppervlakken die in contact kunnen komen met levensmiddelen en toegankelijke afvoersystemen regelmatig.
- Reinig waterreservoirs als deze gedurende 48 uur niet zijn gebruikt; spoel het op een watertoevoer aangesloten watersysteem als er gedurende 5 dagen geen water is gebruikt.
- Bewaar rauw vlees en rauwe vis in geschikte containers in de koelkast, zodat deze niet in contact komen met, of druipen op andere levensmiddelen.
- Als de koelkast is gedurende langer tijd leeg blijft, schakel hem dan uit, ontdooi, reinig en droog hem en laat de deur open om te voorkomen dat er zich schimmel ontwikkelt in het apparaat.
- Deze koelkast is niet geschikt voor het invriezen van levensmiddelen.
- Tweesterren vriesvakken zijn geschikt voor het bewaren van vooraf ingevroren levensmiddelen, het bewaren van of het maken van ijs en ijsblokjes.
- Een-, twee- en driesteren vakken zijn niet geschikt voor het invriezen van verse levensmiddelen.
- **WAARSCHUWING:** Ter voorkoming van gevaar vanwege instabiliteit van het apparaat, moet het in overeenstemming met de instructies worden gerepareerd.

Veiligheidsinstructies

Installatie

- Het apparaat moet worden gehanteerd en geïnstalleerd door twee of meer personen.
- Installatie en onderhoud, inclusief vervanging van het netsnoer, moeten worden uitgevoerd door de fabrikant of een gekwalificeerd technicus, in overeenstemming met de instructies van de fabrikant en de geldende lokale veiligheidsvoorschriften. Om gevaar te voorkomen mag u geen enkel onderdeel van het apparaat, inclusief het netsnoer, repareren of vervangen, tenzij dit specifiek wordt vermeld in de gebruikershandleiding.
- Verwijder alle verpakkingsmaterialen.
- Installeer of gebruik een beschadigd apparaat niet.
- Volg de bij het apparaat geleverde installatie-instructies.
- Wees altijd voorzichtig bij het verplaatsen van het apparaat, omdat het zwaar is. Gebruik altijd veiligheidshandschoenen en gesloten schoeisel.
- Wees voorzichtig om de vloer (parket bijv.) niet te beschadigen bij het verplaatsen van het apparaat.
- Zorg er voor dat het apparaat niet vlak bij een verwarmingsbron staat.
- Installeer het apparaat en plaats het waterpas op een voldoende sterke vloer die het gewicht kan dragen, en op een plaats, aangepast aan de grootte en het gebruik ervan.
- Zorg ervoor dat de lucht rondom het apparaat kan circuleren.
- Wacht bij de eerste installatie ten minste 4 uur voordat u het apparaat aansluit op de stroomvoorziening. Dit zorgt ervoor dat de olie terug kan vloeien naar de compressor.
- Haal de stekker uit het stopcontact, voordat u enige handelingen uitvoert aan het apparaat (bijv. omdraaien van de deur).

- Installeer het apparaat niet in direct zonlicht.
- Installeer het apparaat niet in ruimtes die te vochtig of te koud zijn, zoals in wijnkelders.
- Installeer dit apparaat op een locatie waar de omgevingstemperatuur overeenkomt met de klimaatklasse die staat aangegeven op het typeplaatje van het apparaat. Dat garandeert een correcte werking van het apparaat. De uitleg van de klimaatklassen is als volgt:
 - "SN" geeft aan dat deze koelkast is bestemd om te worden gebruikt bij omgevingstemperaturen binnen een bereik van 10 °C tot 32 °C.
 - "N" geeft aan dat deze koelkast is bestemd om te worden gebruikt bij omgevingstemperaturen binnen een bereik van 16 °C tot 32 °C.
 - "ST" geeft aan dat deze koelkast is bestemd om te worden gebruikt bij omgevingstemperaturen binnen een bereik van 16 °C tot 38 °C.
 - "T" geeft aan dat deze koelkast is bestemd om te worden gebruikt bij omgevingstemperaturen binnen een bereik van 16 °C tot 43 °C.

Elektrische aansluiting

⚠ WAARSCHUWING! Risico op brand en elektrische schokken.

⚠ WAARSCHUWING! Verzeker bij het plaatsen van het apparaat, dat het netsnoer niet beklemd of beschadigd raakt.

- ⚠ WAARSCHUWING!** Gebruik geen verdeelstekkers of verlengsnoeren.
- Het apparaat moet worden geaard.
 - Zorg ervoor dat de parameters op het typeplaatje overeenkomen met de elektrische waarden van het lichtnet.
 - Gebruik altijd een goed geïnstalleerd, schokbestendig stopcontact.
 - Zorg ervoor om de elektrische componenten (bijv. netstekker, netsnoer, compressor) niet te beschadigen. Neem voor het vervangen van de elektrische onderdelen contact op met het bevoegde servicecentrum of een elektricien.
 - Het netsnoer moet zich onder het niveau van de netstekker bevinden.
 - Steek de netstekker pas na het voltooien van de installatie in het stopcontact. Zorg ervoor dat de netstekker na de installatie bereikbaar is.
 - Trek niet aan het netsnoer om de stekker van het apparaat uit het stopcontact te halen. Haal altijd de netstekker uit het stopcontact.
 - Alleen VK en Ierland:
Dit apparaat is voorzien van een netzekering van 13 A. Als het nodig is om de zekering van de stekker te vervangen, gebruik dan alleen een 13 A ASTA (BS 1362)-zekering.

Gebruik

⚠ WAARSCHUWING! Risico op letsel, brandwonden, elektrische schokken of brand!



De buizen van het koelcircuit bevatten een kleine hoeveelheid van het milieuvriendelijke maar ontvlambare koelmiddel R600a. Het beschadigt de ozonlaag niet en versterkt het broeikaseffect niet. Als er koelmiddel ontsnapt, kan dat uw ogen verwonden of het kan ontbranden. Beschadig de buizen niet.

- Het oppervlak van de compressor kan bij normaal gebruik heet worden. Raak het niet aan met uw handen.
- Wijzig de specificaties van dit apparaat niet.
- Plaats geen elektrische apparaten (bijv. ijsmakers) in het apparaat tenzij de fabrikant heeft aangegeven dat zij hiervoor geschikt zijn.
- Als er schade aan het koelcircuit ontstaat, zorg er dan voor dat er geen vlammen of ontstekingsbronnen in de ruimte aanwezig zijn. Ventileer de ruimte.
- Laat hete voorwerpen niet in aanraking komen met de kunststof onderdelen van het apparaat.
- Bewaar geen brandbare gassen en vloeistoffen in het apparaat.
- Plaats geen brandbare producten, of artikelen waarop zich brandbare producten bevinden, in, op of in de buurt van het apparaat.
- Raak de compressor of de condensator niet aan. Ze zijn heet.
- Volg de bewaarinstructies op de verpakking van bevroren levensmiddelen.

Binnenverlichting

⚠ WAARSCHUWING! Risico op elektrische schokken.

- De in het apparaat gebruikte lamp is specifiek ontworpen voor huishoudelijke apparaten en is niet geschikt voor algemene kamerverlichting in huis ((EU) 2019/2020).

Reiniging en onderhoud

⚠ WAARSCHUWING! Risico op letsel of schade aan het apparaat.

- Schakel voor het onderhoud het apparaat uit en haal de netstekker uit het stopcontact.
- De koeleenheid van dit apparaat bevat koolwaterstof. Het onderhoud en bijvullen van de eenheid mag uitsluitend door een bevoegde persoon worden uitgevoerd.
- Controleer de afvoer van het apparaat regelmatig en reinig hem indien nodig. Als de afvoer is verstopt, dan verzamelt er zich dooiwater op de bodem van het apparaat.

Service

- Neem contact op met een bevoegd servicecentrum dat aan het einde van deze gebruiksaanwijzing is vermeld, om het apparaat te repareren.
- Gebruik uitsluitend originele reserveonderdelen.

Afvoer

⚠ WAARSCHUWING! Risico op letsel of verstikking.

- Haal de stekker van het apparaat uit het stopcontact.
- Snijd het netsnoer door en gooi het weg.

- Verwijder de deur om te voorkomen dat kinderen en huisdieren in het apparaat opgesloten kunnen raken.
- Het koelcircuit en de isolatiematerialen van dit apparaat zijn ozonvriendelijk.
- Het isolatieschuim bevat brandbaar gas. Neem contact op met uw gemeentebestuur voor informatie over het op de juiste wijze afvoeren van het apparaat.
- Beschadig het deel van de koeleenheid dat zich in de buurt van de warmtewisselaar bevindt, niet.

De fabrikant wijst elke aansprakelijkheid af voor letsels aan personen of dieren, of schade aan eigendommen als bovenstaande adviezen en voorzorgsmaatregelen niet worden opgevolgd.

Eerste gebruik

Steek de stekker van het apparaat in het stopcontact. De ideale temperaturen voor het bewaren van voedsel zijn vanaf de fabriek ingesteld (gemiddeld).

Belangrijk!

Dit apparaat wordt verkocht in Frankrijk. In overeenstemming met van kracht zijnde voorschriften in dit land, moet het apparaat worden voorzien van een speciaal toestel (zie afbeelding) dat in het onderste vak van de koelkast moet worden geplaatst, om de koudste zone hiervan aan te geven.

Opmerking: Na inschakelen heeft het apparaat 4-5 uur nodig om de juiste temperatuur te bereiken om een gebruikelijke hoeveelheid voedsel op te slaan.

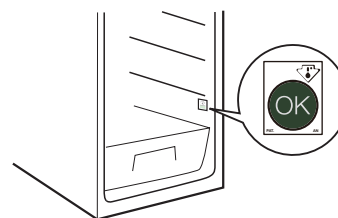

Productbeschrijving

Productoverzicht

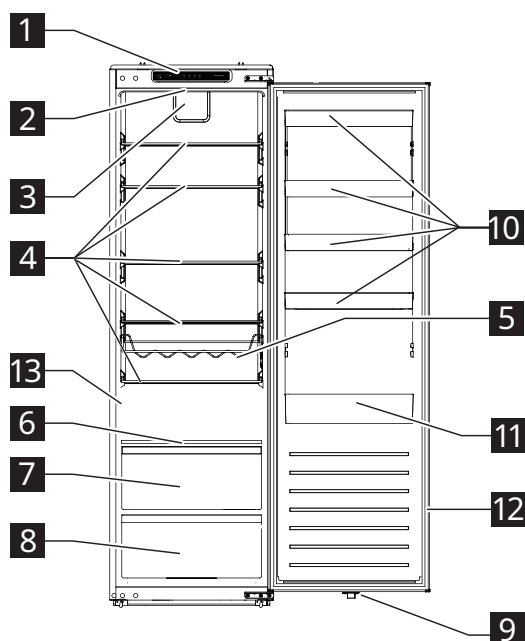

- 1** Bedieningspaneel
- 2** LED-lampje
- 3** Ventilator
- 4** Glazen schappen
- 5** Flessenrek
- 6** Vochtigheidsreguleringsplank
- 7** Groentenlade
- 8** Groentenlade
- 9** LED-lampschakelaar
- 10** Deurvakken
- 11** Deurvakken voor grote flessen
- 12** Deurpakking
- 13** Typeplaatje

Accessoires

Afvoerfilter



1x

Bediening

Bedieningspaneel

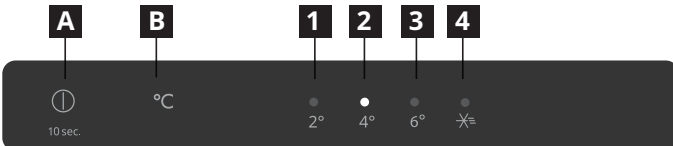

- A** Aan-/Uitknop
- B** Temperatuurinstelknop
- 1** 2 °C-indicator
- 2** 4 °C-indicator
- 3** 6 °C-indicator
- 4** Superkoelstandindicator

Opmerking: Gebruik geen scherpe voorwerpen om het bedieningspaneel te bedienen. Deze kunnen krassen op het bedieningspaneel maken of het beschadigen.

Inschakelen

Zodra u de stekker in het stopcontact steekt, wordt het apparaat ingeschakeld en begint het te werken.

Display

- Nadat u de stekker in het stopcontact hebt gestoken, klinkt er een geluid en gaan alle indicatorlampjes 3 seconden lang branden. Daarna gaan alle lampjes uit, behalve de 4 °C -indicator (**2**) en begint de compressor te draaien.
- Bij een bekende storing knipperen de desbetreffende indicatorlampjes.

Indicatorstatus	Fout
De 2 °C and 4 °C indicators (1 en 2) knipperen.	Storing temperatuursensor koelkast
De 2°C and superkoelstandindicators (1 en 4) knipperen.	Storing temperatuursensor omgeving
De 2 °C and 6 °C indicators (1 en 3) knipperen.	Storing van de ontdooi-temperatuursensor van de koelkast
De 4 °C and superkoelstandindicators (2 en 4) knipperen.	Communicatiestoring

Opmerking: Als er een knipper storing is, bel dan het servicecentrum.

De temperatuur Instellen

Aanbevolen temperatuur: +4 °C (fabrieksinstelling)

- U kunt de temperatuur van het koelkastcompartiment instellen met het bedieningspaneel.
- Wanneer het apparaat voor het eerst wordt aangesloten, wordt de temperatuur ingesteld op 4 °C. Wanneer u het apparaat opnieuw aansluit of inschakelt, wordt de laatst ingestelde temperatuur hersteld.

Om de temperatuur in te stellen, drukt u een of meerdere keren op de temperatuurinstelknop **B** totdat de indicator voor de gewenste ingestelde temperatuur oplicht. Na 5 seconden blijft de indicator branden en na 15 seconden werkt het apparaat volgens de nieuwe ingestelde temperatuur.

Opmerking: Als de stroom uitvalt tijdens de eerste 30 minuten, dan zal het apparaat terugkeren naar de vorige instelling.

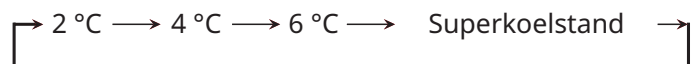

Tips:

- Hoe lager de ingestelde temperatuur, des te langer u uw voedsel veilig kunt bewaren en hoe meer elektriciteit het apparaat verbruikt.
- Hoe hoger de ingestelde temperatuur, des te sneller uw opgeslagen voedsel bederft en hoe minder elektriciteit het apparaat verbruikt.

Superkoelstand

Opmerking: De superkoelfunctie is speciaal ontworpen om net geplaatst voedsel in het koelkastcompartiment snel te koelen. Als u een aanzienlijke hoeveelheid warm voedsel hebt, zoals na het boodschappen doen, dan is het aan te raden om de superkoelfunctie te aan te zetten. Op die manier kunt u de producten snel laten afkoelen en de temperatuurstijging verminderen, waardoor alle andere voedingsmiddelen in de koelkast langer houdbaar blijven.

- Om het apparaat in de superkoelstand te zetten, drukt u een of meerdere keren op de temperatuurinstelknop **B** totdat de indicator voor de superkoelstand oplicht. Het apparaat schakelt na 15 seconden over naar de superkoelstand.

- Het apparaat verlaat de superkoelstand automatisch na 6 uur. Om deze modus eerder te verlaten, drukt u op de temperatuurinstelknop **B**.

Openingsalarm van de deur

- Als de deur van de koelkast langer dan 120 seconden open blijft staan gaat het opendeuralarm af.
- Om het alarm te stoppen, sluit u de open deur of drukt u op de knop **A**.

Uitschakelen

- Om het apparaat uit te schakelen, houdt u de aan-/uitknop **A** 10 seconden ingedrukt. Alle controlelampjes gaan uit en het apparaat stopt na 15 seconden.
- Houd de aan-/uitknop **A** gedurende 10 seconden ingedrukt om het apparaat weer in te schakelen. Het apparaat hervat zijn werking.

- Haal de lichtnetstekker uit het stopcontact, om het apparaat van de stroomvoorziening te ontkoppelen.

Flessenrek

- Plaats gesloten flessen horizontaal op het rek.
- Gebruik het rek alleen om dranken in flessen te bewaren.
- Dit rek kan uit de koelkast worden gehaald om schoon te maken of als u het niet nodig hebt.

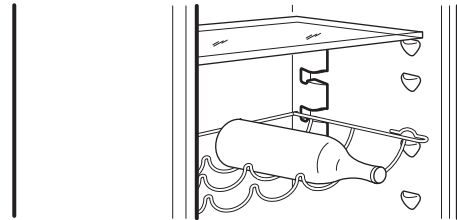

Wenken en tips

Tips voor het koelen van verse levensmiddelen

- Bedek of verpak de levensmiddelen, vooral als deze een sterk aroma hebben.
- Plaats de levensmiddelen zodat de lucht er vrij omheen kan circuleren.
- Laat voor de beste prestaties genoeg ruimte in het koelvak, zodat de lucht rondom de pakketjes kan circuleren. Laat ook genoeg ruimte vrij aan de voorkant, zodat de deur goed kan sluiten.
- Bewaar geen warme levensmiddelen of verdampende vloeistoffen in de koelkast;
- Vlees (alle soorten): verpak dit in een geschikte verpakking en plaats het op het glazen schap boven de groentenlade. Bewaar vlees gedurende hooguit 1-2 dagen.
- Gekookte levensmiddelen en koude gerechten: afdekken en op een willekeurig schap plaatsen.
- Groenten en fruit: grondig reinigen en in de groentenlade plaatsen. Bananen, aardappelen, uien en knoflook moeten niet onverpakt in de koelkast worden bewaard.
- Boter en kaas: doe deze in een speciale luchtdichte container of verpak ze in aluminiumfolie of een polyetheen zak om zo veel mogelijk lucht buiten te sluiten.
- Flessen: afsluiten met doppen en in het vak van de deur plaatsen.

Energiebesparende tips

- Installeer het apparaat op een droge, goed geventileerde plaats, ver verwijderd van hittebronnen (bijv. radiator, kookfornuis, enz.) en op een plaats, niet rechtstreeks blootgesteld aan de zon. Gebruik indien nodig een isolatieplaat.
- Volg de installatie-aanwijzingen om een voldoende ventilatie te garanderen.

- Onvoldoende ventilatie aan de achterzijde van het product doet het energieverbruik toenemen, en verlaagt het koelrendement.
- De inwendige temperaturen van het apparaat kunnen worden beïnvloed door de omgevingstemperatuur, hoe vaak de deur geopend wordt, en de plaats van het apparaat. De temperatuurinstelling moet rekening houden met deze factoren.
- Laat warm voedsel en dranken afkoelen voor u ze in het apparaat zet.
- Blokkeer de ventilator (indien aanwezig) niet met voedingswaren.
- Let er op dat u na het plaatsen of uitnemen van voedsel de deur goed sluit.
- Beperk het openen van de deur tot een minimum.
- Plaats bevroren voedsel om haar te ontdooien in de koelkast. De lage temperatuur van het bevroren voedsel koelt het voedsel in de koelkast.
- Het positioneren van de schappen in de koelkast heeft geen invloed op het energieverbruik. Het voedsel moet zodanig op de schappen worden geplaatst dat een goede luchtcirculatie verzekerd is (het voedsel mag elkaar niet raken, en er moet afstand worden aangehouden tussen het voedsel en de achterwand).
- Beschadigde pakkingen moeten zo snel mogelijk worden vervangen.

Hoe bewaar je wijnflessen na opening

- Plaats de kurk of dop terug of gebruik een wijnstop en zet de fles vervolgens verticaal in de koelkast. U kunt ook een vacuümstopper gebruiken, die zuurstof uit de fles verwijdert om smaken in te sluiten en de wijn vers te houden.
- Uw wijn blijft 2 tot 5 dagen goed, afhankelijk van de soort. Als u wijn te lang in de koelkast laat staan, dan kan dit leiden tot muffe smaken, een bruine kleur of azijnachtige smaken en geuren.

Schoonmaken en onderhoud

Algemene tips

- Reinig het apparaat regelmatig met een doek en een oplossing van warm water en een neutraal schoonmaakmiddel dat speciaal is samengesteld voor het interieur van koelkasten. Gebruik geen schurende reinigingsmiddelen- of gereedschappen.
- Om een goede afvoer van dooiwater te garanderen, moet u regelmatig het afvoerfilter uit de zak gebruiken om de afvoeropening voor dooiwater te reinigen. Deze afvoer bevindt zich op de achterwand van het koelkastcompartiment (zie Fig. 1). Laat het afvoerfilter altijd in de afvoeropening steken om verstoppingen door vuil te voorkomen.
- Koppel het apparaat voordat u er onderhoud uitvoert aan het apparaat of het schoonmaakt, los van de netspanning of schakel de voedingsbron uit.

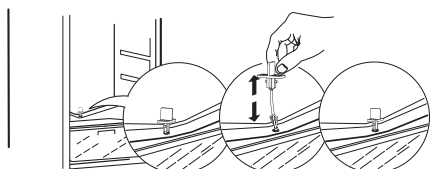

Afb. 1

Het ontdooien van het koelkastcompartiment

Vocht uit voedsel dat in de koelkast verdampt of vocht uit de lucht dat tijdens het dagelijks gebruik in de koelruimte komt kunnen beide ijsvorming in de koelruimte veroorzaken. In dergelijke gevallen kan het handmatig verhogen van de temperatuurinstelling van de koelkast het automatisch ontdooien vergemakkelijken.

De vorming van waterdruppels op de achterwand van het koelkastcompartiment geeft aan dat de automatische ontdooiing bezig is. Het dooiwater loopt automatisch naar de afvoer en vervolgens naar een bak waar het verdampt.

VOORZICHTIG! De accessoires van de koelkast mogen niet in de vaatwasser.

De afdichtrubbers van de deur schoonmaken

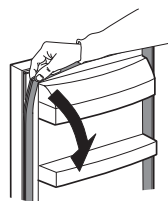

- De deurafdichtrubbers kunnen worden verwijderd om schoon te maken.
- Veeg of was de deurafdichtrubbers af met schoon water en droog goed af met een doek. Monteer vervolgens weer op de juiste manier.
- Houd de deurafdichtrubbers vrij van olie en vet.
- Vouw de deurpakking niet.

Als u het apparaat langere tijd niet gebruikt

1. Schakel het apparaat uit.
2. Haal de stekker van het apparaat uit het stopcontact.
3. Verwijder alle levensmiddelen.
4. Ontdooi en reinig het apparaat.
5. Laat de deuren net genoeg open om lucht in de compartimenten te laten circuleren. Dit voorkomt de vorming van schimmels en onaangename geuren.

In het geval van een stroomonderbreking

- Noteer wanneer de stroomuitval begint en eindigt. Zo kunt u bijhouden hoe lang de koelkast zonder stroom heeft gezeten.
- Laat de deuren van het apparaat gesloten. Hierdoor blijft het voedsel zo lang mogelijk koud.

De verlichting vervangen

Het apparaat is voorzien van een LED voor de binnenverlichting.

De verlichting mag uitsluitend door een bevoegde monteur worden vervangen. Neem contact op met het Bevoegde Servicecentrum. Raadpleeg voor een snelle oplossing altijd de volledige lijst met Bevoegde Servicecentra die zich aan het eind van deze gebruiksaanwijzing bevindt en bel het desbetreffende telefoonnummer.

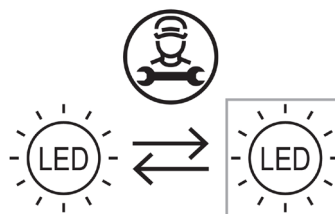

Probleemoplossing

Probleem	Mogelijke oorzaken	Oplossingen
Het bedieningspaneel is uitgeschakeld en/of het apparaat werkt niet.	Er is mogelijk een probleem met de voedingsspanning van het apparaat.	Controleer of: <ul style="list-style-type: none"> • De stroom is uitgevallen. • De stekker goed in het stopcontact zit en de tweepolige aan/uit-schakelaar, indien aanwezig, in de juiste stand (aan) staat. • De beveiligingen van het elektriciteitsnet in orde zijn. • Het netsnoer niet beschadigd is. • Schakel het apparaat in met de aan-/uitknop.
De binnenverlichting werkt niet.	<ul style="list-style-type: none"> • Het licht is defect. • Een defect onderdeel 	Zie hoofdstuk "De verlichting vervangen"
De temperatuur in de compartimenten is niet laag genoeg.	Er kunnen verschillende oorzaken zijn (zie de oplossingen in de volgende kolom).	Controleer of: <ul style="list-style-type: none"> • De deuren goed gesloten zijn. • Het apparaat niet in de buurt van een warmtebron staat. • De temperatuur juist is ingesteld. • Dat de luchtcirculatie in het apparaat op geen enkele manier wordt belemmerd (zie de installatie-instructies).
Er verzamelt zich water op de bodem van het koelcompartiment.	De ontdooiwaterafvoer is geblokkeerd.	Reinig de ontdooiwaterafvoer (zie "Schoonmaken en onderhoud")
De voorzijde van de koelkast naast de afdichting is heet.	Dit is geen probleem. Dit voorkomt dat er zich condensatie vormt.	Geen oplossing vereist.
De temperatuur in het compartiment is te laag.	<ul style="list-style-type: none"> • De ingestelde temperatuur is te hoog. • De temperatuursensor van de koelkast functioneert niet goed. 	<ul style="list-style-type: none"> • Stel een hogere temperatuur in als er geen bevroren voedsel in het compartiment ligt. • Als alle of een deel van het voedsel in het compartiment bevroren is, neem dan contact op met een erkend servicecentrum.
Een of meer indicatoren op het bedieningspaneel knipperen continu.	Raadpleeg "Display" in het hoofdstuk over de bediening.	Neem contact op met een geautoriseerd servicecentrum.

Normale geluiden

Het is normaal dat het koelsysteem niet helemaal stil is; gorgel- en sissgeluiden zijn mogelijk.

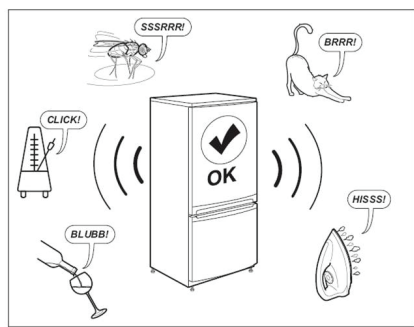

Voordat u contact opneemt met de Klantendienst:

start het apparaat opnieuw op om te zien of het probleem opgelost is. Schakel indien het probleem blijft bestaan het apparaat weer uit, en probeer het nog eens opnieuw na een uur.

Neem indien uw apparaat nog steeds niet werkt nadat de controles zijn uitgevoerd uit de probleemoplossingsgids en weer inschakelen van het apparaat, contact op met de naverkoopdienst; leg het probleem duidelijk uit, en specificeer:

- de aard van het probleem
- de aankoopdatum
- het model en serienummer van het apparaat

i Het artikelnummer en het serienummer bevinden zich op het typeplaatje aan de linkerkant binnenin het apparaat.

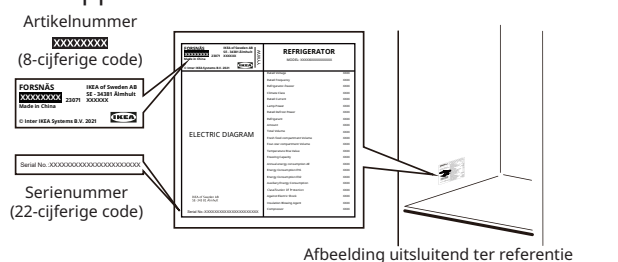

Technische gegevens

Productcategorie	
Producttype	Koelkast
Installatietype	Ingebouwd
Afmetingen van het product	
Hoogte	1785 mm
Breedte	540 mm
Diepte	550 mm
Netto volume	
Koelgedeelte	310,0 liter
Ontdooisysteem	
Koelgedeelte	Handmatig
Andere specificaties	
Energieverbruik	91 kWh/jaar
Geluidsniveau	35 dB(A), klasse B
Energieklasse	D
Nominale spanning	220 - 240 V~
Nominale frequentie	50 Hz
Lichtbron van energie-efficiëntieklasse	F

Opmerking: Informatie over het product in de productdatabase is toegankelijk door de QR-code op het EPREL-label te scannen.

Milieu

1. Verpakkingsmaterialen

Recycleerbare materialen zijn aangeduid met het symbool . Doe de verpakkingsmaterialen in de relevante containers om deze te recyclen.

Houd de verpakkingsmaterialen (plastic zakken, polystyreen onderdelen, enz.) buiten bereik van kinderen, omdat ze een mogelijke bron van gevaar zijn.

2. Slopen/Afvoer

Het apparaat is gebouwd met gebruik van recycleerbaar materiaal.

Dit apparaat is gemarkeerd in overeenstemming met de Europese richtlijn 2002/96/EG betreffende afgedankte elektrische en elektronische apparatuur (AEEA). Door ervoor te zorgen dat dit apparaat op de juiste manier wordt afgevoerd, kunt u mogelijk negatieve gevolgen voor het milieu en de volksgezondheid helpen voorkomen.

Het symbool  op het apparaat of op de

bijgevoegde documenten geeft aan dat dit apparaat niet als huisvuil mag worden behandeld, maar moet worden ingeleverd bij een speciaal inzamelpunt voor het recyclen van elektrische en elektronische uitrustingen. Maak het apparaat als u het buiten gebruik stelt onbruikbaar door het netsnoer door te knippen en de deuren en schappen te verwijderen, zodat kinderen er niet gemakkelijk in kunnen klimmen en bekneld raken.

Voer het apparaat af volgens de plaatselijke voorschriften voor afvalverwerking, en breng het naar een speciaal inzamelpunt; laat het zelfs niet enkele dagen onbeheerd achter, aangezien het een potentiële bron van gevaar is voor kinderen. Neem voor meer informatie over de behandeling, het terugwinnen en het recyclen van dit product contact op met uw bevoegde plaatselijke kantoor, de ophaaldienst voor huishoudelijk afval of de winkel waar u het apparaat hebt gekocht.

Conformiteitsverklaring

- Dit apparaat is ontworpen voor het conserveren van voedsel en is vervaardigd in overeenstemming met Verordening (EG) Nr. 1935/2004.



- Dit apparaat is ontworpen, geproduceerd en verkocht in overeenstemming met:
 - de veiligheidsobjectieven van de "Laagspanningsrichtlijn" 2014/35/EU (die 2006/95/CE en latere amendementen vervangt);
 - de beschermingseisen van Richtlijn "EMC" 2014/30/EU.
- Dit apparaat is ontworpen, geproduceerd en verkocht in overeenstemming met:
 - Richtlijnen Elektromagnetische Compatibiliteit 2016
 - (Veiligheids) Richtlijnen Elektrische Apparatuur 2016



IKEA GARANTIE

Hoe lang is de IKEA garantie geldig?

De garantie is geldig gedurende vijf (5) jaar vanaf de oorspronkelijke aankoopdatum van het apparaat bij IKEA, tenzij het apparaat LAGAN heet. In dat geval is een garantieperiode van twee (2) jaar van toepassing. Uw originele kassabon is vereist. Als er tijdens de garantieperiode reparaties worden uitgevoerd, wordt de garantieperiode van het apparaat niet verlengd.

Welke apparaten vallen niet onder de vijf (5) jaar garantie van IKEA?

De LAGAN-apparatenreeks en alle apparaten die vóór 1 augustus 2007 bij IKEA zijn gekocht.

Wie voert de reparaties uit?

De servicepartner van IKEA verleent de service via zijn eigen servicewerkzaamheden of zijn bevoegde netwerk van servicepartners.

Wat valt er onder de garantie?

De garantie dekt storingen van het apparaat, die zijn veroorzaakt door verkeerde constructie of materiaalfouten vanaf de aankoopdatum bij IKEA. Deze garantie is uitsluitend van toepassing bij huishoudelijk gebruik. De uitzonderingen worden gespecificeerd onder het kopje "Wat valt er niet onder deze garantie?" Binnen de garantieperiode worden de kosten om de storing te verhelpen vergoed, d.w.z. reparaties, onderdelen, arbeidsloon en transport, op voorwaarde dat het apparaat zonder speciale uitgaven toegankelijk voor reparaties. De EU-richtlijnen (Nr.99/44/EG) en de respectieve lokale voorschriften zijn van toepassing op deze voorwaarden. Vervangen onderdelen worden eigendom van IKEA.

Wat doet IKEA om het probleem op te lossen?

De door IKEA aangeduide serviceprovider onderzoekt het product en beslist, naar zijn eigen oordeel, of het door deze garantie wordt gedekt. Als het als gedekt wordt beschouwd, herstelt de servicepartner van IKEA of zijn geautoriseerde servicepartner, via zijn servicewerkzaamheden en naar zijn eigen oordeel, het defecte product of vervangt het dat door eenzelfde of een vergelijkbaar product.

Wat valt er niet onder deze garantie?

- Normale slijtage.
- Opzettelijke schade of schade door verwaarlozing, schade veroorzaakt door het niet opvolgen van de gebruiksaanwijzing, foutieve installatie of aansluiting op een verkeerd voltage, schade veroorzaakt door chemische of elektrochemische reactie, roest, corrosie of waterschade, schade veroorzaakt door overmatig kalkgehalte van de watertoevoer, schade veroorzaakt door abnormale omgevingsomstandigheden.
- Verbruiksonderdelen, inclusief batterijen en lampjes.
- Niet-functionele en decoratieve onderdelen die niet van invloed zijn op het normale gebruik van het apparaat, inclusief eventuele krassen en mogelijke kleurverschillen.
- Onvoorziene schade veroorzaakt door vreemde voorwerpen of stoffen en het reinigen of deblokken van filters, afvoersystemen of wasmiddellades.
- Schade aan de volgende onderdelen: glaskeramiek, accessoires, servieskorven en bestekmandjes, aanvoer- en afvoerpijpen, afdichtingen, lampen en lampenkapjes, schermen, knoppen, behuizingen en gedeeltes van behuizingen. Tenzij bewezen is dat de schade te wijten is aan een productiefout.
- Gevallen waarin tijdens het bezoek van de monteur geen storing kon worden gevonden.
- Reparaties die niet zijn uitgevoerd door onze aangewezen servicepartners en/of een erkende contractuele servicepartner of wanneer er niet-originele onderdelen zijn gebruikt.
- Reparaties die zijn veroorzaakt door installatie die verkeerd of niet in overeenstemming met de installatie-instructies is uitgevoerd.
- Gebruik van het apparaat in een niet huishoudelijke omgeving d.w.z. professioneel gebruik.
- Transportschade. Indien een klant het product zelf naar zijn of haar woning of naar een ander adres transporteert, is IKEA niet aansprakelijk voor schade die optreedt tijdens het transport. Als het product echter door IKEA wordt afgeleverd op het door de klant aangegeven afleveradres, dan wordt schade aan het product, ontstaan tijdens deze levering, wel gedekt door IKEA.

- De installatiekosten voor het installeren van het IKEA-apparaat. Als een IKEA servicedienst of een erkende servicepartner het apparaat echter repareert of vervangt onder de voorwaarden van deze garantie, dan zal de servicedienst of de erkende servicepartner het gerepareerde of vervangende apparaat indien nodig opnieuw installeren.

Deze beperkingen zijn is niet van toepassing op probleemloos werk, uitgevoerd door een gekwalificeerde specialist, met onze originele onderdelen, om het apparaat aan te passen aan de technische veiligheidsspecificaties van een ander EU-land.

Toepasselijkheid van landelijke wetgeving

Deze IKEA garantie verleent u specifieke wettelijke rechten, welke met de lokale wetgeving, die varieert van land tot land, overeenstemmen of deze overstijgen. Deze voorwaarden beperken op geen enkele wijze de consumentenrechten die onder de plaatselijke wetgeving vallen.

Gebied van geldigheid

Voor apparaten die in een EU-lidstaat zijn aangeschaft en meegenomen worden naar een andere EU-lidstaat, wordt de dienstverlening uitgevoerd in het kader van de garantievoorwaarden die in het nieuwe land gebruikelijk zijn.

Een verplichting om diensten te verlenen in het kader van de garantie bestaat uitsluitend als het apparaat voldoet aan en is geïnstalleerd in overeenstemming met:

- De technische specificaties van het land waarin aanspraak gemaakt wordt op de garantie;
- de montage-instructies en de veiligheidsinformatie uit de gebruiksaanwijzing.

De gespecialiseerde DIENST NA VERKOOP voor IKEA-apparaten

Aarzel niet om contact op te nemen met de IKEA-after-saleserviceprovider om:

- het indienen van een claim onder deze garantie;
- te vragen om verduidelijking rond de installatie van het IKEA-apparaat in het gespecialiseerde IKEA-keukenmeubilair;
- verduidelijking te vragen in verband met de functies van de IKEA apparaten.

Om u beter van dienst te kunnen zijn, verzoeken wij u om eerst de installatie-instructies en de gebruiksaanwijzing zorgvuldig door te lezen alvorens ons te contacteren.

Hoe u ons kunt bereiken als u hulp nodig hebt



Aan het einde van dit boekje staan de telefoonnummers van de door IKEA goedgekeurde Klantenservice.

i Om u sneller van dienst te kunnen zijn bevelen we aan dat u gebruik maakt van de specifieke telefoonnummers die aan het einde van deze gebruiksaanwijzing worden vermeld. Gebruik altijd de nummers die worden vermeld in de gebruiksaanwijzing van het specifieke apparaat waarvoor u assistentie nodig hebt. Vergeet niet het 8-cijferige artikelnummer en het 22-cijferige serienummer te vermelden die op het typeplaatje van uw apparaat staan.

i **BEWAAR HET AANKOOPBEWIJS!**
Dit is uw bewijs van aankoop, dat u ook nodig hebt om de geldigheid van de garantie aan te tonen. Op de kassabon is ook de IKEA naam en het artikelnummer (8 cijfers) van elk door u aangeschaft apparaat vermeld.

Hebt u extra hulp nodig?

Voor alle bijkomende vragen die geen betrekking hebben op nazorg voor uw toestellen, neemt u contact op met het callcenter van uw IKEA winkel. Wij adviseren u de documentatie die bij het apparaat wordt geleverd zorgvuldig door te lezen voordat u contact met ons opneemt.

Informatie over reserveonderdelen

- De reserveonderdelen: thermostaten, temperatuursensoren, printplaten en lichtbronnen, zullen voor professionele reparateurs gedurende een minimumperiode van zeven jaar nadat het laatste exemplaar van het model op de markt is gebracht nog beschikbaar zijn.
- De reserveonderdelen: deurhandgrepen, deurscharnieren, bakjes en mandjes zullen voor professionele reparateurs en eindgebruikers gedurende een minimumperiode van zeven jaar en deurafdichtrubbers gedurende een periode van minimaal 10 jaar, nadat het laatste exemplaar van het model op de markt is gebracht nog beschikbaar zijn.

De reserveonderdelen zijn te vinden op:

www.ikea.com

Obsah

Bezpečnostní informace	149	Čištění a údržba	154
Bezpečnostní pokyny	150	Řešení potíží	155
První použití	152	Technické údaje	157
Popis spotřebiče	152	Ekologické informace	157
Ovládání	152	ZÁRUKA IKEA	158
Rady a tipy	154		

Bezpečnostní informace

Před montáží a použitím spotřebiče si pečlivě přečtěte příložené pokyny. Výrobce není zodpovědný za zranění ani škody způsobené nesprávnou montáží nebo používáním. Pokyny uchovávejte vždy se spotřebičem pro budoucí použití.

Bezpečnost dětí a zranitelných osob



VAROVÁNÍ: Nebezpečí požáru / hořlavé materiály

- Tento spotřebič mohou používat děti od 8 let a osoby s omezenými fyzickými, smyslovými nebo duševními schopnostmi, nebo bez patřičných zkušeností a znalostí, pokud jim byl poskytnut dohled nebo pokyny týkající se použití spotřebiče bezpečným způsobem a pokud rozumí případnému nebezpečí. Děti si se spotřebičem nesmí hrát.
- Čištění a uživatelskou údržbu smí provádět děti pouze pod dozorem. Děti by měly být pod dozorem a je nutné zajistit., aby si se spotřebičem nehrály. Děti od 3 do 8 let mohou do chladicích spotřebičů vkládat potraviny a také je z něj vyjímat.
- Velmi malé děti (ve věku 0–3 let) by se neměly ke spotřebiči přibližovat.
- Malé děti (ve věku 3–8 let) by se ke spotřebiči neměly přibližovat, pokud nejsou pod neustálým dohledem.
- Uchovávejte veškerý obalový materiál mimo dosah dětí a řádně jej zlikvidujte.

Všeobecná bezpečnost

- Tento spotřebič je určen pro použití v domácnosti a k podobným účelům, jako jsou:

- kuchyňské prostory zaměstnanců v obchodech, kancelářích a jiných pracovních prostředích;
- farmy, využití klienty v hotelech, motelech nebo jiných typech prostředí poskytujících ubytování;
- ubytování poskytující nocleh se snídaní;
- catering a podobné nemaloobchodní služby.
- **VAROVÁNÍ:** Nezakrývejte ventilační otvory v krytu spotřebiče nebo ve vestavěné konstrukci.
- **VAROVÁNÍ:** K urychlení procesu odmrazování spotřebiče nepoužívejte mechanické nástroje ani jiné prostředky kromě prostředků doporučených výrobcem.
- **VAROVÁNÍ:** Nepoškozujte chladicí okruh.
- **VAROVÁNÍ:** Nepoužívejte žádné elektrické spotřebiče uvnitř skladovacího prostoru chladničky, pokud se nejedná o typy doporučené výrobcem.
- **VAROVÁNÍ:** K čištění spotřebiče nepoužívejte rozprašovač vody ani páru.
- **VAROVÁNÍ:** Spotřebič čistěte vlhkým měkkým hadříkem. Používejte pouze neutrální čisticí prostředky. Nepoužívejte abrazivní prostředky, abrazivní čisticí houbičky, rozpouštědla ani kovové předměty.
- **VAROVÁNÍ:** Neuchovávejte v tomto spotřebiči výbušné látky, jako jsou aerosolové nádoby s hořlavým hnacím plynem.

- **VAROVÁNÍ:** Pokud je napájecí kabel poškozen, musí jej vyměnit výrobce, jeho autorizované servisní středisko nebo podobně kvalifikované osoby, aby se předešlo možnému nebezpečí.
- **VAROVÁNÍ:** Přesunujete-li spotřebič na své místo, zajistěte, aby nedošlo k zachycení nebo poškození napájecího kabelu.
- **VAROVÁNÍ:** Neumísťujte za spotřebič přenosné zásuvkové lišty ani přenosné zdroje energie.
- Ponecháte-li otevřené dveře po delší dobu, může ve vnitřním prostoru spotřebiče dojít k významnému zvýšení teploty.
- Pravidelně čistěte plochy, které mohou přijít do kontaktu s potravinami, a přístupné odtokové kanálky.
- Pokud jste nádržky na vodu po dobu 48 hodin nepoužívali, vyčistěte je. Pokud jste vodu po dobu 5 dní nevyčerpali, vodní systém připojený k přívodu vody propláchněte.
- Syrové maso a ryby skladujte v chladničce ve vhodných nádobách, aby se nedostaly do kontaktu s jinými potravinami ani na ně nekapaly.
- Pokud bude chladicí spotřebič delší dobu prázdný, vypněte jej, odmrázte, vyčistěte, vysušte a ponechte otevřené dveře, aby se ve spotřebiči netvořila plíseň.
- Tento chladicí spotřebič není vhodný ke zmrazování potravin.
- Prostory pro mražené potraviny označené dvěma hvězdičkami jsou vhodné ke skladování předem zmrazených potravin, ke skladování či výrobě zmrzliny a přípravě ledových kostek.
- Prostory označené jednou, dvěma nebo třemi hvězdičkami nejsou vhodné pro zmrazování čerstvých potravin.
- **VAROVÁNÍ:** Spotřebič musí být upevněn v souladu s pokyny, aby se zabránilo nebezpečí v důsledku jeho nestability.

Bezpečnostní pokyny

Montáž

- Se spotřebičem musí manipulovat a instalovat jej dvě nebo více osob.
- Instalaci a údržbu včetně výměny přívodního kabelu musí provádět výrobce nebo kvalifikovaný technik v souladu s pokyny výrobce a platnými místními bezpečnostními předpisy. Neopravujte ani nevyměňujte žádnou část spotřebiče včetně přívodního kabelu, pokud to není výslovně uvedeno v návodu k použití, abyste předešli nebezpečí.
- Sejměte veškerý obalový materiál.
- Nemontujte ani nepoužívejte poškozený spotřebič.
- Postupujte podle montážních pokynů dodaných se spotřebičem.
- Při přesunování spotřebiče vždy dbejte opatrnosti, protože spotřebič je těžký. Vždy používejte ochranné rukavice a uzavřenou obuv.
- Při přenášení spotřebiče dávejte pozor, abyste nepoškodili podlahy (např. parkety).
- Ujistěte se, že spotřebič není v blízkosti zdroje tepla.
- Spotřebič instalujte a vyrovnejte na dostatečně pevné podlaze, aby unesla jeho hmotnost, a na místo vhodné pro jeho velikost a použití.
- Ujistěte se, že kolem spotřebiče může cirkulovat vzduch.
- Po první montáži nebo po otočení dveří vyčkejte alespoň 4 hodiny, než spotřebič připojíte k napájení. Důvodem je, aby mohl olej natéct zpět do kompresoru.
- Před prováděním jakýchkoli úkonů se spotřebičem (např. otočením dveří) vyjměte zástrčku ze síťové zásuvky.
- Neumísťujte spotřebič na místo s dosahem přímého slunečního záření.
- Tento spotřebič neumísťujte do prostorů, které jsou příliš vlhké nebo příliš chladné, jako jsou vinné sklepy.
- Namontujte tento spotřebič na místě, kde okolní teplota odpovídá klimatické třídě uvedené na typovém štítku spotřebiče. Tím se zajistí správná funkce spotřebiče. Vysvětlení klimatických tříd je následující:
 - Označení „SN“ znamená, že tento chladicí spotřebič je určen k používání při okolní teplotě od 10 °C do 32 °C.
 - Označení „N“ znamená, že tento chladicí spotřebič je určen k používání při okolní teplotě od 16 °C do 32 °C.
 - Označení „ST“ znamená, že tento chladicí spotřebič je určen k používání při okolní teplotě od 16 °C do 38 °C.
 - Označení „T“ znamená, že tento chladicí spotřebič je určen k používání při okolní teplotě od 16 °C do 43 °C.

Elektrické připojení

⚠ VAROVÁNÍ! Nebezpečí požáru a úrazu elektrickým proudem.

⚠ VAROVÁNÍ! Přesunujete-li spotřebič na své místo, zajistěte, aby nedošlo k zachycení nebo poškození napájecího kabelu.

⚠ VAROVÁNÍ! Nepoužívejte rozdvojky ani prodlužovací kabely.

- Spotřebič musí být uzemněn.
- Zkontrolujte, zda parametry na typovém štítku odpovídají elektrickým údajům síťového napájení.
- Vždy používejte správně namontované zásuvky s proudovým chráničem.
- Zajistěte, aby nedošlo k poškození elektrických součástí (např. síťové zástrčky, napájecího kabelu, kompresoru). Je-li nutná výměna elektrické součásti, obraťte se na autorizované servisní středisko nebo na elektrikáře.
- Napájecí kabel musí zůstat pod úrovní síťové zástrčky.
- Připojte síťovou zástrčku do zásuvky až na konci montáže. Zajistěte, aby byl po montáži k síťové zástrčce přístup.
- Při odpojování spotřebiče netahejte za napájecí kabel. Vždy táhněte za zástrčku.
- Pouze pro Spojené království a Irsko:
Tento spotřebič je vybaven 13 A síťovou zástrčkou. Je-li třeba vyměnit pojistku síťové zástrčky, použijte pouze pojistku 13 A ASTA (BS 1362).

Používání

⚠ VAROVÁNÍ! Nebezpečí úrazu, popálení, úrazu elektrickým proudem nebo požáru!



Trubky chladicího okruhu obsahují malé množství ekologického, ale hořlavého chladiva R600a. Nepoškozuje ozónovou vrstvu a nezvyšuje skleníkový efekt. Při úniku chladiva může dojít k poranění očí nebo ke vznícení. Nepoškozujte trubky.

- Povrch kompresoru se může během normálního provozu zahřát. Nedotýkejte se ho rukama.
- Neměňte specifikace tohoto spotřebiče.
- Neumísťujte do spotřebiče jiné elektrické spotřebiče (např. stroje na zmrzlinu), pokud nejsou povoleny výrobcem.
- Pokud dojde k poškození chladicího okruhu, zkontrolujte, zda v místnosti nejsou zdroje plamenů a jisker. Vyvětrejte místnost.
- Zabraňte dotyku horkých předmětů s plastovými částmi spotřebiče.
- Neuchovávejte ve spotřebiči hořlavé plyny ani kapaliny.

- Neumísťujte do spotřebiče, jeho blízkosti ani na spotřebič žádné hořlavé látky ani vlhké předměty, které hořlavé látky obsahují.
- Nedotýkejte se kompresoru ani kondenzátoru. Jsou horké.
- Dodržujte pokyny pro skladování uvedené na balení potravin.

Vnitřní osvětlení

⚠ VAROVÁNÍ! Nebezpečí úrazu elektrickým proudem.

- Žárovka použitá uvnitř spotřebiče je určena speciálně pro domácí spotřebiče a není vhodná pro běžné osvětlení místností v domácnosti ((EU) 2019/2020).

Údržba a čištění

⚠ VAROVÁNÍ! Nebezpečí zranění nebo poškození spotřebiče!

- Před údržbou vypněte spotřebič a vytáhněte síťovou zástrčku ze zásuvky.
- Tento spotřebič obsahuje v chladicí jednotce uhlovodíky. Údržbu a doplňování jednotky může provádět pouze kvalifikovaná osoba.
- Pravidelně kontrolujte odtok spotřebiče a v případě potřeby jej vyčistěte. Pokud je ucpaný odtok, ve spodní části spotřebiče se shromažďuje rozmrazená voda.

Servis

- Chcete-li spotřebič opravit, obraťte se na autorizované servisní středisko uvedené v seznamu na konci tohoto návodu.
- Používejte pouze originální náhradní díly.

Likvidace

⚠ VAROVÁNÍ! Nebezpečí zranění nebo udušení.

- Odpojte spotřebič od elektrické sítě.
- Odřízněte napájecí kabel a zlikvidujte jej.
- Sejměte dvířka, aby nemohlo dojít k zavření dětí a domácích zvířat uvnitř spotřebiče.
- Chladicí okruh a izolační materiály tohoto spotřebiče jsou šetrné k ozónové vrstvě.
- Izolační pěna obsahuje hořlavé plyny. Informace o správné likvidaci tohoto spotřebiče vám poskytne příslušný místní úřad.
- Nepoškodte část chladicí jednotky, která se nachází v blízkosti výměníku tepla.

Výrobce odmítá jakoukoli odpovědnost za zranění osob nebo zvířat nebo za škody na majetku, pokud nebudou dodrženy výše uvedené rady a bezpečnostní opatření.

První použití

Připojte spotřebič k napájení. Ideální teploty pro skladování potravin jsou již nastaveny z výroby (střední nastavení).

Důležité!

Tento spotřebič se prodává ve Francii. V souladu s předpisy platnými v této zemi musí být spotřebič vybaven speciálním nástrojem (viz obrázek) umístěným ve spodním prostoru chladničky k označení její nejchladnější zóny.

Poznámka: Po zapnutí spotřebič potřebuje 4–5 hodin, aby dosáhl správné teploty pro uložení běžného objemu potravin.

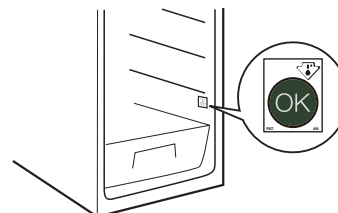

Popis spotřebiče

Přehled výrobku

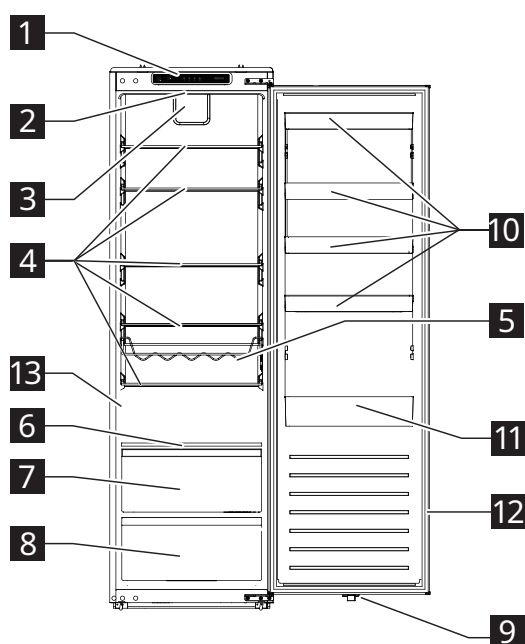

- 1** Ovládací panel
- 2** Osvětlení LED
- 3** Ventilátor
- 4** Skleněné police
- 5** Stojan na láhve
- 6** Police s regulací vlhkosti
- 7** Zásuvka k prodloužení čerstvosti uložených produktů
- 8** Zásuvka na zeleninu
- 9** Spínač osvětlení LED
- 10** Police dveří
- 11** Police dveří pro velké láhve
- 12** Těsnění dveří
- 13** Typový štítek

Příslušenství

Odtokový filtr



1x

Ovládání

Ovládací panel

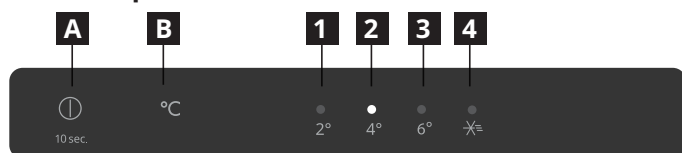

- A** Vypínač
- B** Tlačítko nastavení teploty
- 1** Indikátor 2 °C
- 2** Indikátor 4 °C
- 3** Indikátor 6 °C
- 4** Indikátor režimu super chlazení

Poznámka: K ovládání ovládacího panelu nepoužívejte ostré předměty. Mohou poškrábat nebo poškodit ovládací panel.

Zapnutí spotřebiče

Po připojení síťové zástrčky do zásuvky se spotřebič zapne a začne pracovat.

Displej

- Po zapojení spotřebiče se na 3 sekundy zapípá a rozsvítí všechny indikátory. Poté se vypnou všechny indikátory kromě indikátoru 4 °C (2) a spustí se kompresor.
- V případě známé poruchy budou příslušné indikátory blikat.

Stav indikátoru	Závada
Indikátory 2 °C a 4 °C (1 a 2) blikají.	Porucha teplotního senzoru chladničky
Indikátory 2 °C a režimu super chlazení (1 a 4) blikají.	Porucha senzoru okolní teploty
Indikátory 2 °C a 6 °C (1 a 3) blikají.	Porucha senzoru teploty odmrazování chladničky
Indikátory 4 °C a režimu super chlazení (2 a 4) blikají.	Chyba komunikace

Poznámka: Pokud dojde k poruše blikání, zavolejte do servisního střediska.

Nastavení teploty

Doporučená teplota: +4 °C (nastavení z výroby)

- Teplotu chladicího boxu můžete nastavit na ovládacím panelu.
- Při prvním zapojení spotřebiče do sítě se nastaví teplota na 4 °C. Při opětovném zapojení nebo zapnutí spotřebiče se nastaví teplota na poslední nastavenou teplotu.

Chcete-li nastavit teplotu, stiskněte jednou nebo vícekrát tlačítko nastavení teploty B, dokud nezačne blikat indikátor požadovaného nastavené teploty. Indikátor bude svítit po dobu 5 sekund a spotřebič začne za 15 sekund pracovat podle nově nastavené teploty.

Poznámka: Pokud během prvních 30 minut dojde k výpadku napájení, vrátí se k předchozímu nastavení.

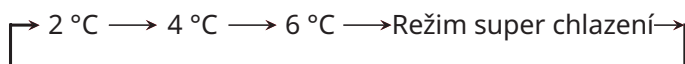

Tipy:

- Čím nižší je nastavená teplota, tím déle můžete potraviny bezpečně skladovat a tím více elektřiny spotřebič spotřebuje.
- Čím vyšší je nastavená teplota, tím rychleji se uložené potraviny rozkládají a tím méně elektřiny spotřebič spotřebuje.

Režim super chlazení

Poznámka: Funkce super chlazení je speciálně navržena tak, aby v prostoru chladničky rychle ochladila nově vložené potraviny. Pokud máte velké množství teplých potravin, například po nákupu potravin, doporučujeme funkci super chlazení aktivovat. Když tak učiníte, zajistíte rychlé zchlazení výrobků a snížíte nárůst teploty, čímž účinně prodloužíte trvanlivost všech ostatních potravin uvnitř.

- Chcete-li spotřebič přepnout do režimu super chlazení, stiskněte jednou nebo vícekrát tlačítko nastavení teploty B, dokud se nerozsvítí indikátor režimu super chlazení. Spotřebič za 15 sekund přejde do režimu super chlazení.
- Spotřebič po 6 hodinách automaticky ukončí režim super chlazení. Chcete-li tento režim ukončit dříve, stiskněte tlačítko nastavení teploty B.

Alarm otevřených dveří

- Zůstanou-li dveře chladničky otevřené déle než 120 sekund, spustí se alarm otevřených dveří.
- Chcete-li alarm zastavit, zavřete otevřené dveře nebo stiskněte tlačítko A.

Vypnutí spotřebiče

- Chcete-li spotřebič vypnout, stiskněte a podržte po dobu 10 sekund vypínač A. Všechny indikátory zhasnou a za 15 sekund spotřebič přestane pracovat.
- Chcete-li spotřebič znovu zapnout, stiskněte vypínač A a podržte jej stisknutý po dobu 10 sekund. Spotřebič obnoví svůj provoz.
- Chcete-li spotřebič odpojit od napájení, odpojte síťovou zástrčku od napájecí zásuvky.

Stojan na láhve

- Uzavřené láhve položte vodorovně na stojan.
- Stojan používejte pouze ke skladování nápojů v lahvích.
- Tento stojan lze z chladničky vyjmout kvůli čištění nebo v případě, že jej nepotřebujete.

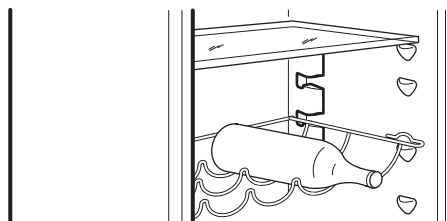

Rady a tipy

Tipy pro chlazení čerstvých potravin

- Zabalte nebo zakryjte potraviny, a to zejména v případě, že mají výraznou chuť.
- Vkládejte potraviny tak, aby kolem nich mohl volně cirkulovat vzduch.
- Nejlepšího výkonu dosáhnete, ponecháte-li v prostoru chladničky kolem jednotlivých balení dostatek místa, aby vzduch mohl cirkulovat. Dostatek místa ponechejte také v přední části, aby bylo možné dveře řádně zavírat.
- Nevkládejte do chladničky teplé potraviny nebo odpařující se tekutiny.
- Maso (všechny druhy): Zabalte jej do vhodného balení a umístěte na skleněnou polici nad zásuvku na zeleninu. Maso skladujte po dobu maximálně 1–2 dny.
- Vařené potraviny a studené pokrmy: Zakryjte je a umístěte na jakoukoli polici.
- Ovoce a zelenina: Pečlivě je očistěte a vložte do zásuvky na zeleninu. Banány, brambory, cibuli a česnek lze v chladničce skladovat pouze zabalené.
- Máslo a sýr: Vkládejte do speciálních vzduchotěsných nádob nebo zabalte do hliníkové fólie či polyetylenových sáčků, abyste vyloučili co nejvíce vzduchu.
- Lahve: uzavřete uzávěry a umístěte do polic dveří.

Tipy pro úsporu energie

- Spotřebič instalujte v suché, dobře větrané místnosti, daleko od jakéhokoli zdroje tepla (například radiátoru, sporáku atd.) a na místě, které není vystaveno přímému slunečnímu záření. V případě potřeby použijte izolační desku.
- Pro zajištění dostatečného větrání postupujte podle montážních pokynů.

- Nedostatečné větrání na zadní straně výrobku zvyšuje spotřebu energie a snižuje účinnost chlazení.
- Vnitřní teploty spotřebiče mohou být ovlivněny okolní teplotou, četností otevírání dveří a umístěním spotřebiče. Nastavení teploty by mělo tyto faktory zohledňovat.
- Před vložením teplých potravin a nápojů do spotřebiče je nechte vychladnout.
- Nezakrývejte ventilátor (je-li k dispozici) potravinami.
- Po vložení nebo vyjmutí potravin se ujistěte, že jste řádně zavřeli dveře.
- Zredukujte otevírání dveří na minimum.
- Při rozmrazování zmrazených potravin je vložte do chladničky. Nízká teplota zmrazených výrobků ochlazuje potraviny v chladničce.
- Umístění polic v chladničce nemá žádný vliv na efektivní využití energie. Potraviny by měly být na policích umístěny tak, aby byla zajištěna správná cirkulace vzduchu (potraviny by se neměly vzájemně dotýkat a měla by být dodržena vzdálenost mezi potravinami a zadní stěnou).
- Poškozená těsnění je třeba co nejdříve vyměnit.

Jak skladovat víno po jeho otevření

- Vraťte korkovou zátku nebo použijte zátku na víno a poté láhev umístěte do chladničky ve svislé poloze. Můžete také použít sadu vakuových zátek, které z láhve odstraní kyslík, udrží chuť a udrží víno čerstvé.
- Víno by mělo v závislosti na odrůdě vydržet 2 až 5 dní. Příliš dlouhé ponechání vína v chladničce může mít za následek jeho špatnou chuť, nahnědlé zbarvení nebo octovou chuť a vůni.

Čištění a údržba

Všeobecné tipy

- Spotřebič pravidelně čistěte hadříkem s roztokem teplé vody a neutrálního čistícího prostředku speciálně určeného pro vnitřní prostory chladničky. Nepoužívejte abrazivní čistící prostředky ani nástroje.
- Aby byl zajištěn správný odtok odtáté vody, pravidelně k čištění výstupu odtáté vody používejte odtokový filtr z montážního sáčku. Tento výstup se nachází na zadní stěně chladičského prostoru (viz obr. 1). Odtokový filtr mějte vždy zasunutý v odtokovém otvoru, aby nedošlo k jeho ucpaní nečistotami.
- Před údržbou nebo čištěním spotřebiče jej odpojte od elektrické sítě nebo odpojte napájení.

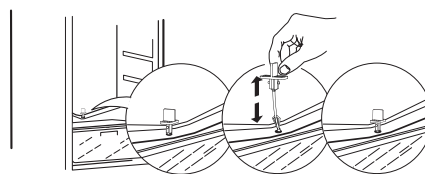

Obr. 1

Odmrazování chladicího boxu

Odpařování vlhkosti z potravin uvnitř chladničky nebo pronikání vzdušné vlhkosti do chladicího prostoru během každodenního používání může vést k tvorbě námrazy v chladicím prostoru. V takových případech může ruční zvýšení nastavení teploty umožnit automatizované odmrazování.

Tvorba kapek vody na zadní stěně chladicího boxu signalizuje, že probíhá automatické odmrazování. Rozmrazená voda automaticky odtéká do odtokového otvoru a poté do nádoby, kde se odpaří.

UPOZORNĚNÍ! Příslušenství chladničky se nesmí vkládat do myčky nádobí.

Čištění těsnění dveří

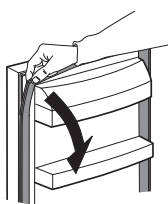

- Těsnění dveří lze kvůli čištění vyjmout.
- Těsnění dveří otřete nebo omyjte čistou vodou a důkladně osušte hadříkem. Poté jej znovu správně nainstalujte.
- Těsnění dveří udržujte tak, aby na něm nebyl olej a mastnota.
- Těsnění neohýbejte.

Pokud nebudete spotřebič delší dobu používat

1. Vypněte spotřebič.
2. Odpojte spotřebič od elektrické sítě.
3. Vyjměte všechny potraviny.
4. Odmrazte a vyčistěte spotřebič.
5. Dveře nechte otevřené jen natolik, aby v oddílech mohl cirkulovat vzduch. Tím se zabrání tvorbě plísní a nepříjemných pachů.

V případě výpadku proudu

- Poznamenejte si, když začne a skončí výpadek proudu. Pomůže vám to sledovat, jak dlouho byla chladnička bez napájení.
- Dveře spotřebiče nechte zavřené. Díky tomu zůstanou potraviny co nejdéle studené.

Výměna osvětlení

Spotřebič je vybaven LED k osvětlení vnitřního prostoru. Výměnu žárovky osvětlení smí provádět pouze autorizovaný technik. Obratě se na své autorizované servisní středisko. Chcete-li servis provést rychleji, vždy nahlédněte do kompletního seznamu autorizovaných servisních středisek na konci tohoto návodu a zavolejte na příslušná telefonní čísla.

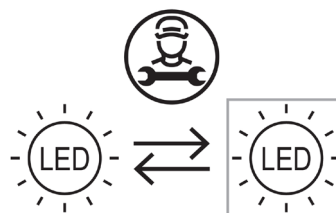

Řešení potíží

Problém	Možné příčiny	Řešení
Ovládací panel je vypnutý a/ nebo spotřebič nefunguje.	Může být problém s napájením spotřebiče.	Zkontrolujte, zda: <ul style="list-style-type: none"> • Nedochozí k výpadku proudu. • Sítová zástrčka je správně zasunuta do zásuvky a bipolární vypínač, pokud je k dispozici, je nastaven do správné polohy (zapnuto). • Ochranná zařízení domácího elektrického systému jsou v dobrém stavu. • Napájecí kabel nebyl poškozen. • Zapněte spotřebič vypínačem.
Vnitřní osvětlení nefunguje.	<ul style="list-style-type: none"> • Světlo je rozbité. • Porucha součásti 	Viz část „Výměna osvětlení“

Problém	Možné příčiny	Řešení
Teplota uvnitř oddílů není dostatečně nízká.	Příčiny mohou být různé (viz řešení v dalším sloupci).	Zkontrolujte, zda: <ul style="list-style-type: none"> • Dveře jsou řádně zavřené. • Spotřebič není nainstalován v blízkosti zdroje tepla. • Teplota je nastavena odpovídajícím způsobem. • Cirkulace vzduchu uvnitř spotřebiče není nijak omezena (viz návod k instalaci).
Voda se shromažďuje na dně prostoru chladničky.	Odtokový otvor rozmražené vody je zablokovaný.	Vyčistěte odtokový otvor pro vypouštění vody při rozmrazování (viz „Čištění a údržba“).
Přední okraj chladničky vedle těsnění je horký.	To není problém. Zabraňuje tvorbě kondenzace.	Není nutné to řešit.
Teplota v boxu je příliš nízká.	<ul style="list-style-type: none"> • Nastavená teplota je příliš nízká. • Vyskytla se porucha teplotního senzoru chladničky 	<ul style="list-style-type: none"> • Pokud v boxu nejsou zmrazené žádné potraviny, nastavte vyšší teplotu. • Pokud některé nebo všechny potraviny v boxu zmrzly, obraťte se na autorizované servisní středisko.
Na ovládacím panelu nepřetržitě bliká jeden nebo více indikátorů.	Viz část „Displej“ v oddílu týkajícím se provozu.	Obraťte se na autorizované servisní středisko.

Normální zvuky

Je normální, že chladicí systém vydává určité zvuky, například bublání a syčení.

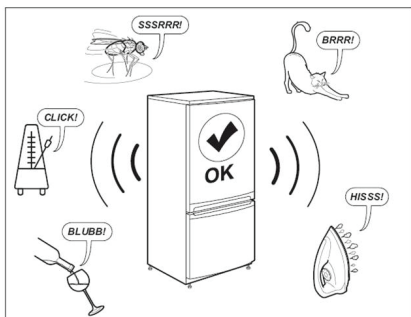

Před tím, než se obrátíte na poprodejní servis:

Restartujte spotřebič a zkontrolujte, zda byla porucha odstraněna. Pokud porucha přetrvává, spotřebič znovu vypněte a po hodině operaci zopakujte.

Nefunguje-li spotřebič správně ani po provedení kontrol uvedených v průvodci řešením problémů a po opětovném zapnutí spotřebiče, obraťte se na poprodejní servis a jasně vysvětlete problém a uveďte:

- povahu problému;
 - datum nákupu
 - model a sériové číslo spotřebiče
- ⓘ Číslo výrobku a sériové číslo jsou zobrazeny na typovém štítku na levé straně vnitřního prostoru spotřebiče.

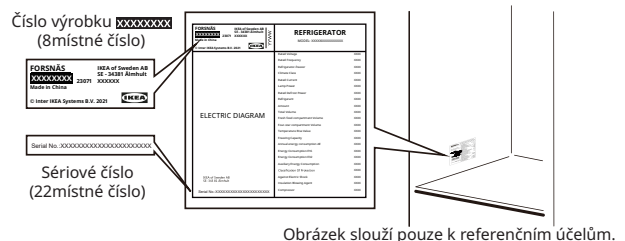

Obrázek slouží pouze k referenčním účelům.

Technické údaje

Kategorie výrobku	
Typ výrobku	Chladnička
Typ montáže	Vestavěná
Rozměry výrobku	
Výška	1785 mm
Šířka	540 mm
Hloubka	550 mm
Čistý objem	
Chladnička	310,0 l
Systém odmrazování	
Chladnička	Ruční
Další technické údaje	
Spotřeba energie	91 kWh/rok
Hlučnost	35 dB(A), třída B
Energetická třída	D
Jmenovité napětí	220–240 V~
Jmenovitý kmitočet	50 Hz
Světelný zdroj třídy energetické účinnosti	F

Poznámka: K informacím o výrobku se lze v databázi výrobků dostat po naskenování kódu QR na štítku EPREL.

Ekologické informace

1. Obalové materiály

Recyklovatelné materiály jsou označeny symbolem . Obalové materiály recyklujte vložením do příslušného kontejneru.

Obalové materiály (plastové sáčky, polystyrenové díly atd.) uchovávejte mimo dosah dětí, protože jsou potenciálním zdrojem nebezpečí.

2. Vyřazování/likvidace

Spotřebič je vyroben z recyklovatelného materiálu. Tento spotřebič je označen v souladu s evropskou směrnicí 2002/96/ES o odpadních elektrických a elektronických zařízeních (WEEE). Správnou likvidací tohoto spotřebiče pomůžete zabránit možným negativním důsledkům na životní prostředí a lidské zdraví.

Symbol  na spotřebiči nebo v příložených

dokumentech označuje, že se s tímto spotřebičem nesmí nakládat jako s domácím odpadem, ale musí být odevzdán do speciálního sběrného střediska pro recyklaci elektrických a elektronických zařízení. Při vyřazování spotřebiče jej znehodnotte odříznutím

napájecího kabelu a odstraněním dvířek a polic, aby děti nemohly snadno vlézt dovnitř a uvěznit se.

Spotřebič vyřadte v souladu s místními předpisy o likvidaci odpadu a odveďte jej do speciálního sběrného střediska; nenechávejte spotřebič bez dozoru ani několik dní, protože je potenciálním zdrojem nebezpečí pro děti.

Další informace o zpracování, využití a recyklaci tohoto výrobku získáte na příslušném místním úřadě, ve sběrně domovního odpadu nebo v obchodě, kde jste spotřebič zakoupili.

Prohlášení o shodě

- Tento spotřebič je určen ke konzervaci potravin a je vyroben v souladu s nařízením (ES) č. 1935/2004.



- Tento spotřebič byl navržen, vyroben a uveden na trh v souladu:
 - s bezpečnostními cíli směrnice 2014/35/EU o nízkém napětí (která nahrazuje směrnici 2006/95/ES a její následné změny);

- s požadavky na ochranu podle směrnice o elektromagnetické kompatibilitě 2014/30/EU.
- Tento spotřebič byl navržen, vyroben a uveden na trh v souladu:
 - Předpisy o elektromagnetické kompatibilitě 2016

- Předpisy pro elektrická zařízení (bezpečnost) 2016

**UK
CA**

ZÁRUKA IKEA

Jak dlouho platí záruka IKEA?

Tato záruka platí po dobu pěti (5) let od data nákupu spotřebiče v IKEA s výjimkou spotřebičů zn. LAGAN, které mají záruku pouze dva (2) roky. Jako doklad o koupi je požadována původní účtenka. Jestliže se v záruční době provede nějaká oprava, záruční doba spotřebiče se tím neprodlužuje.

Na které spotřebiče se nevztahuje pětiletá (5) záruka IKEA?

Na řadu spotřebičů s názvem LAGAN a všechny spotřebiče zakoupené v IKEA před 1. srpnem 2007.

Kdo provádí servisní službu?

Poskytovatel služeb IKEA poskytuje servis prostřednictvím svých vlastních servisních služeb nebo sítě autorizovaných servisních partnerů.

Na co se záruka vztahuje?

Záruka se vztahuje na závady spotřebiče, které byly způsobené vadnou konstrukcí nebo vadným materiálem vzniklé po datu zakoupení spotřebiče ve společnosti IKEA. Tato záruka se vztahuje pouze na domácí používání. Výjimky jsou uvedeny v části „Na co se nevztahuje záruka?“. Záruka pokrývá během záruční doby náklady na odstranění závady, např. opravu, díly, práci a cestu pracovníka za předpokladu, že je spotřebič dostupný pro opravu bez zvláštních nákladů. Tyto podmínky upravují směrnice EU (č. 99/44/ES) a příslušné národní předpisy. Vyměněné díly se stávají majetkem společnosti IKEA.

Jak bude společnost IKEA při odstranění závady postupovat?

Poskytovatel služeb určený společností IKEA výrobek prozkoumá a rozhodne dle svého výhradního uvážení, zda se na závadu vztahuje záruka. Dojde-li k závěru, že je závada pokryta zárukou, poskytovatel služeb IKEA nebo jeho autorizovaný servisní partner prostřednictvím svých vlastních servisních služeb poté dle svého výhradního uvážení rozhodnou, zda vadný výrobek opraví, nebo jej nahradí stejným či srovnatelným výrobkem.

Na co se nevztahuje záruka?

- Na běžné opotřebení.
- Na poškození způsobené úmyslně nebo nedbalostí, nedodržením návodu k použití, nesprávnou instalací nebo připojením k nesprávnému napětí, poškození způsobené chemickou nebo elektrochemickou reakcí, rží, korozí nebo vodou včetně, ale nikoli výhradně omezené na nadměrné množství vápence v přiváděné vodě, poškození způsobené abnormálními podmínkami okolního prostředí.
- Na spotřební materiál včetně baterií a žárovek.
- Na nefunkční a ozdobné části, které nemají vliv na normální používání spotřebiče včetně jakéhokoli poškrábání a možných barevných rozdílů.
- Na náhodné poškození způsobené cizími předměty nebo látkami a čištěním nebo uvolněním filtrů, odtokových systémů nebo zásuvek na čisticí prostředek.
- Na poškození následujících dílů: keramického skla, příslušenství, košů na nádobí a příbory, přívodní a odtokové trubky, těsnění, žárovky a kryty žárovek, filtry, ovladače, opláštění a jeho části. S výjimkou takových poškození, u kterých lze prokázat, že tato poškození byla způsobena výrobními vadami.
- Na případy, kdy technik při návštěvě neshledal žádnou závadu.
- Na opravy, které neprováděli naši k tomu určení poskytovatelé služeb anebo autorizovaní smluvní servisní partneři, nebo na opravy, při nichž nebyly použity originální náhradní díly.
- Na opravy způsobené instalací, která není správná nebo neodpovídá technickým údajům.
- Na použití spotřebiče mimo domácnost, tedy k profesionálnímu použití.
- Na poškození při dopravě. Jestliže zákazník dopravuje spotřebič sám do svého bytu nebo na jinou adresu, neodpovídá společnost IKEA za žádné poškození, ke kterému mohlo při dopravě dojít. Pokud ale dopravovala spotřebič na uvedenou adresu zákazníka společnost IKEA, pak je případné poškození při dopravě kryto touto zárukou IKEA.
- Na náklady na provedení první montáže spotřebiče IKEA. Jestliže ale poskytovatel služeb IKEA nebo jeho autorizovaný servisní partner v rámci této záruky opraví nebo vymění spotřebič, poskytovatel služeb IKEA nebo jeho autorizovaný servisní partner opravený spotřebič nebo nový spotřebič znovu nainstalují, pokud to bude nutné.

Toto omezení se nevztahuje na bezchybnou práci prováděnou kvalifikovanými specialisty, kteří používají naše originální díly, aby spotřebič přizpůsobil technickým bezpečnostním údajům jiné země EU.

Uplatnění zákonů dané země

Záruka IKEA poskytuje zvláštní zákonná práva, která zahrnují nebo překračují všechny místní zákonné požadavky. Tyto podmínky však žádným způsobem neomezují práva spotřebitele popsána v místní legislativě.

Rozsah platnosti

Pro spotřebiče, které jsou zakoupeny v jedné zemi EU a převezeny do jiné země EU, budou servisní služby prováděny v rámci záručních podmínek obvyklých v nové zemi.

Povinnost provést servisní službu v rámci záruky existuje jen tehdy, pokud je spotřebič namontován a je ve shodě s:

- technickými požadavky platnými v zemi, ve které byla reklamace v záruční době vznesena,
- pokyny k montáži a bezpečnostními informacemi v návodu k použití.

Vyhrazená POPRODEJNÍ služba pro spotřebiče IKEA

Neváhejte a obraťte se v následujících případech na poskytovatele poprodejní služby IKEA:

- máte-li požadavek na servis v rámci této záruky,
- požadujete-li vysvětlení týkající se montáže spotřebiče IKEA ve vyhrazeném kuchyňském nábytku IKEA,
- dotazu týkajícího se vysvětlení funkce spotřebičů IKEA.

Než nás kontaktujete, přečtěte si pozorně pokyny k instalaci anebo návod k použití, abychom vám mohli poskytnout co nejlepší pomoc.

Kde nás najdete, když potřebujete servisní službu



Telefonní čísla pověřených poskytovatelů poprodejního servisu IKEA najdete na konci tohoto návodu.

- i** **Doporučujeme vám, abyste využili konkrétní telefonní čísla uvedená v tomto návodu, abychom vám mohli poskytnout rychlejší služby. Vždy využívejte telefonní čísla uvedená v návodu k použití ke konkrétnímu spotřebiči, ohledně kterého potřebujete pomoc. Nezapomeňte uvést 8místné číslo výrobku a 22místné sériové číslo uvedené na typovém štítku spotřebiče.**

i **USCHOVEJTE SI ÚČTENKU!**

Je to váš doklad o koupi a je nutný k uplatnění záruky. Na účtence je také uveden název a produktový kód IKEA (8místný kód) každého zakoupeného spotřebiče.

Potřebujete další pomoc?

Máte-li jakékoli další otázky, které nesouvisí s poprodejním servisem k vašemu spotřebiči, obraťte se na nejbližší kontaktní centrum obchodu IKEA. Než nás kontaktujete, doporučujeme přečíst si pozorně dokumentaci ke spotřebiči.

Informace o náhradních dílech

- Následující náhradní díly: termostaty, teplotní senzory, desky s plošnými spoji a světelné zdroje budou k dispozici profesionálním opravářům po dobu minimálně sedmi let od uvedení poslední jednotky daného modelu na trh.
- Následující náhradní díly: kliky dveří, závěsy dveří, zásobníky a koše budou k dispozici profesionálním opravářům a koncovým uživatelům po dobu minimálně sedmi let a těsnění dveří po dobu minimálně 10 let od uvedení posledního kusu modelu na trh.

Náhradní díly naleznete na:

www.ikea.com

Spis treści

Informacje dotyczące bezpieczeństwa	160	Czyszczenie i konserwacja	166
Zalecenia dotyczące bezpieczeństwa	161	Rozwiązywanie problemów	167
Pierwsze użycie	163	Dane techniczne	169
Opis urządzenia	164	Ochrona środowiska	170
Obsługa	164	GWARANCJA IKEA	170
Wskazówki i porady	165		

Informacje dotyczące bezpieczeństwa

Przed zainstalowaniem i użyciem urządzenia należy uważnie przeczytać dostarczony razem z nim podręcznik użytkownika.

Producent nie ponosi odpowiedzialności, jeśli nieprawidłowy montaż lub niepoprawne użytkowanie spowodują obrażenia ciała bądź szkody materialne. Podręcznik użytkownika należy przechowywać w pobliżu urządzenia.

Bezpieczeństwo dzieci i osób z niepełnosprawnościami



OSTRZEŻENIE:

Niebezpieczeństwo pożaru / materiały łatwopalne

- Z niniejszego urządzenia mogą korzystać dzieci od lat 8 oraz osoby o ograniczonych zdolnościach fizycznych, postrzegania i umysłowych lub nieposiadające doświadczenia i wiedzy, jeśli pozostają pod nadzorem lub zostały poinstruowane odnośnie do korzystania z urządzenia w bezpieczny sposób i rozumieją związane z tym zagrożenia. Dzieci nie powinny bawić się urządzeniem.
- Dzieci nie powinny przeprowadzać bez nadzoru czyszczenia i konserwacji dokonywanej przez użytkownika. Zadbaj o to, by dzieci nie bawiły się niniejszym urządzeniem. Dzieci w wieku od trzech do ośmiu lat mogą umieszczać produkty spożywcze w urządzeniach chłodniczych i wyjmować je z tych urządzeń.
- Bardzo małe dzieci (0-3 rok życia) nie powinny znajdować się w pobliżu urządzenia.
- Małe dzieci (3-8 rok życia) nie powinny znajdować się w pobliżu urządzenia, chyba że są pod stałym nadzorem.

- Opakowanie należy przechowywać w miejscu niedostępnym dla dzieci i prawidłowo utylizować.

Ogólne zalecenia dotyczące bezpieczeństwa

- To urządzenie jest przeznaczone do użytku w gospodarstwach domowych i podobnych następujących lokalizacjach:
 - w pracowniczych pomieszczeniach kuchennych w sklepach, biurach i innych miejscach pracy;
 - w budynkach gospodarstw rolnych i jako wyposażenie przeznaczone dla klientów hoteli, moteli i innych obiektów mieszkalnych;
 - w pensjonatach.
 - w firmach cateringowych i podobnych miejscach nieprzeznaczonych do prowadzenia sprzedaży detalicznej.
- **OSTRZEŻENIE:** Nie wolno zasłaniać otworów wentylacyjnych w obudowie urządzenia lub zabudowie.
- **OSTRZEŻENIE:** Nie wolno przyspieszać procesu odszraniania przy użyciu urządzeń mechanicznych lub innych metod, które nie są zalecane przez producenta.
- **OSTRZEŻENIE:** Należy chronić obwód czynnika chłodniczego przed uszkodzeniem.
- **OSTRZEŻENIE:** W komorach urządzenia przeznaczonych do przechowywania produktów spożywczych nie wolno używać wyposażenia elektrycznego, które nie jest zalecane przez producenta.

- **OSTRZEŻENIE:** Nie wolno czyścić urządzenia przy użyciu rozpylaczy wody lub pary wodnej.
- **OSTRZEŻENIE:** Urządzenie należy czyścić miękką, wilgotną szmatką. Należy korzystać wyłącznie z obojętnych detergentów. Nie wolno używać produktów ściernych, szorstkich zmywaków, rozpuszczalników lub przedmiotów metalowych.
- **OSTRZEŻENIE:** Nie wolno przechowywać w lodówce substancji wybuchowych, takich jak puszki aerozoli z palnym propelentem.
- **OSTRZEŻENIE:** Jeśli kabel zasilania jest uszkodzony, musi zostać wymieniony przez producenta, autoryzowany punkt napraw lub podobnie wyszkolone osoby w celu uniknięcia niebezpieczeństwa.
- **OSTRZEŻENIE:** Podczas ustawiania urządzenia w miejscu użytkowania należy upewnić się, że przewód zasilający nie jest zgnieciony lub uszkodzony.
- **OSTRZEŻENIE:** Nie wolno umieszczać za urządzeniem przedłużaczy z rozgałęźnikami ani przenośnych zasilaczy.
- Pozostawienie otwartych drzwi przez długi czas może spowodować znaczny wzrost temperatury w komorach urządzenia.
- Należy regularnie czyścić elementy stykające się z produktami spożywczymi i przewód odpływowy.
- Należy wyczyścić zbiorniki na wodę, jeżeli nie były używane przez 48 godzin, i przepłukać instalację doprowadzającą wodę z sieci wodociągowej, jeżeli woda nie była pobierana przez 5 dni.
- Surowe mięso i ryby należy przechowywać w lodówce w odpowiednich pojemnikach, aby zapobiec zetknięciu się ich z innymi produktami lub wyciekaniu soków na inne produkty spożywcze.
- Jeżeli lodówka zostanie pozostawiona pusta i nie będzie używana przez długi czas, należy ją wyłączyć, odszronić, oczyścić, wysuszyć i pozostawić z otwartymi drzwiami, aby zapobiec rozwijaniu się pleśni wewnątrz urządzenia.
- To urządzenie chłodnicze nie jest przeznaczone do zamrażania produktów spożywczych.
- Komory dwugwiazdkowe są przeznaczone do przechowywania mrożonek, przechowywania lub przygotowania lodów i wytwarzania lodu w kostkach.
- Komory oznaczone jedną, dwiema lub trzema gwiazdkami nie nadają się do mrożenia świeżej żywności.
- **OSTRZEŻENIE:** Aby uniknąć zagrożeń wynikających z niestabilności urządzenia, należy przymocować je zgodnie z zaleceniami.

Zalecenia dotyczące bezpieczeństwa

Instalacja

- Urządzenie muszą przenosić i montować co najmniej dwie osoby.
- Montaż i konserwacja, w tym wymiana przewodu zasilającego, muszą być wykonywane przez producenta lub wykwalifikowanego technika, zgodnie z instrukcją producenta i obowiązującymi miejscowo przepisami BHP. W celu uniknięcia zagrożenia nie należy naprawiać ani wymieniać żadnej części urządzenia, w tym kabla zasilającego, chyba że takowe instrukcje znajdują się w podręczniku użytkownika.
- Należy usunąć wszelkie elementy opakowania.
- Nie wolno instalować ani używać uszkodzonego urządzenia.
- Należy postępować zgodnie z instrukcjami instalacyjnymi podanymi w podręczniku użytkownika dostarczonym razem z urządzeniem.
- Przemieszczając urządzenie, należy zachować ostrożność, gdyż jest ono ciężkie. Należy zawsze używać rękawic ochronnych i pełnego obuwia.
- Należy uważać, by nie uszkodzić podłóg (np. parkietu) podczas przesuwania urządzenia.
- Nie można ustawiać urządzenia obok źródła ciepła.
- Zamontować i wypoziomować urządzenie na podłodze o nośności wystarczającej dla jego masy i przeznaczenia.
- Należy zapewnić swobodny przepływ powietrza wokół urządzenia.

- Podczas wstępnej instalacji lub po przełożeniu drzwi przed podłączeniem wtyczki zasilania do gniazda należy pozostawić urządzenie w pozycji pionowej na przynajmniej 4 godziny. Pozwoli to na spłynięcie oleju z powrotem do sprężarki.
- Przed przeprowadzeniem jakichkolwiek działań związanych z urządzeniem (np. przed przełożeniem drzwi) należy odłączyć wtyczkę od gniazda zasilającego.
- Nie wolno instalować urządzenia w miejscu, w którym będzie narażone na bezpośrednie światło słoneczne.
- Nie wolno instalować urządzenia w miejscach zbyt wilgotnych lub chłodnych, takich jak piwniczki z winami.
- Urządzenie należy zainstalować w pomieszczeniu, w którym temperatura otoczenia odpowiada klasie klimatycznej podanej na tabliczce znamionowej urządzenia. Zapewni to prawidłowe działanie urządzenia. Poniżej można znaleźć objaśnienie klas klimatycznych:
 - Oznaczenie „SN” jest stosowane w przypadku urządzeń chłodniczych, które mogą być użytkowane w temperaturze od 10°C do 32°C.
 - Oznaczenie „N” jest stosowane w przypadku urządzeń chłodniczych, które mogą być użytkowane w temperaturze od 16°C do 32°C.
 - Oznaczenie „ST” jest stosowane w przypadku urządzeń chłodniczych, które mogą być użytkowane w temperaturze od 16°C do 38°C.
 - Oznaczenie „T” jest stosowane w przypadku urządzeń chłodniczych, które mogą być użytkowane w temperaturze od 16°C do 43°C.

Połączenia elektryczne

⚠ OSTRZEŻENIE! Niebezpieczeństwo pożaru i porażenia prądem elektrycznym.

⚠ OSTRZEŻENIE! Podczas ustawiania urządzenia w miejscu użytkowania należy upewnić się, że przewód zasilający nie jest zgnieciony lub uszkodzony.

⚠ OSTRZEŻENIE! Nie wolno korzystać z rozdzielaczy (rozgałęźników) ani przedłużaczy elektrycznych.

- Urządzenie musi być uziemione.
- Należy upewnić się, że parametry podane na tabliczce znamionowej urządzenia są zgodne z parametrami sieci elektroenergetycznej.
- Należy zawsze korzystać z prawidłowo zainstalowanego gniazda z ochroną przeciwporażeniową.
- Należy zachować ostrożność, aby nie uszkodzić wyposażenia elektrycznego, takiego jak wtyczki, przewód zasilający lub sprężarki. Jeżeli konieczna jest wymiana wyposażenia elektrycznego, należy skontaktować się z autoryzowanym centrum serwisowym lub elektrykiem.

- Przewód zasilający musi być umieszczony niżej niż wtyczka przewodu.
- Wtyczkę przewodu zasilającego można podłączyć do gniazda sieci elektrycznej dopiero po zakończeniu instalacji. Po zakończeniu instalacji należy zapewnić swobodny dostęp do wtyczki przewodu zasilającego.
- Odłączając zasilanie urządzenia, nie wolno ciągnąć za przewód zasilający. Zawsze należy chwytać za wtyczkę przewodu zasilającego.
- Dotyczy tylko Zjednoczonego Królestwa i Irlandii: Przewód zasilający urządzenia jest wyposażony we wtyczkę z bezpiecznikiem 13 A. Jeżeli konieczna jest wymiana bezpiecznika we wtyczce przewodu zasilającego, należy użyć tylko bezpiecznika 13 A ASTA (BS 1362).

Użytkowanie

⚠ OSTRZEŻENIE! Zagrożenie zranieniem, oparzeniem, porażeniem prądem elektrycznym lub pożarem.



Przewody obwodu czynnika chłodniczego zawierają niewielkie ilości przyjaznego środowisku lecz łatwopalnego czynnika chłodniczego R600a. Nie jest on szkodliwy dla warstwy ozonowej ani nie zwiększa efektu cieplarnianego. Jeśli czynnik chłodniczy wycieknie, może on uszkodzić wzrok lub się zapalić. Należy unikać uszkodzenia przewodów.

- Podczas normalnej pracy obudowa sprężarki może się rozgrzewać. Nie wolno jej dotykać.
- Nie wolno zmieniać specyfikacji tego urządzenia.
- Nie wolno umieszczać w urządzeniu wyposażenia elektrycznego, służącego na przykład do robienia lodów, z wyjątkiem okoliczności uwzględnionych przez producenta.
- Jeżeli obwód czynnika chłodniczego zostanie uszkodzony, należy upewnić się, że w pomieszczeniu nie ma otwartego ognia lub źródeł zapłonu. Należy przewietrzyć pomieszczenie.
- Nie wolno dopuścić do zetknięcia się gorących przedmiotów z plastikowymi elementami urządzenia.
- Nie wolno przechowywać w urządzeniu gazów lub cieczy łatwopalnych.
- Nie wolno umieszczać w pobliżu urządzenia łatwopalnych substancji lub przedmiotów zwilżonych takimi substancjami.
- Nie wolno dotykać sprężarki ani skraplacza. Te elementy są gorące.
- Należy postępować zgodnie z instrukcjami podanymi na opakowaniu żywności.

Oświetlenie wewnętrzne

⚠ OSTRZEŻENIE! Niebezpieczeństwo porażenia prądem elektrycznym.

- Żarówka używana w urządzeniu jest specjalnie zaprojektowana do urządzeń domowych i nieodpowiednia do oświetlania zwykłego pokoju w domu ((UE) 2019/2020).

Konserwacja i czyszczenie

⚠ OSTRZEŻENIE! Zagrożenie zranieniem osób lub uszkodzeniem urządzenia.

- Przed wykonaniem prac związanych z konserwacją należy wyłączyć urządzenie i odłączyć przewód zasilający od gniazda sieci elektrycznej.
- Moduł chłodzący urządzenia zawiera węglowodory. Prace związane z konserwacją i napełnianiem układu chłodzącego powinny być wykonywane wyłącznie przez wykwalifikowaną osobę.
- Należy regularnie sprawdzać i czyścić przewód odpływowy urządzenia, jeżeli jest to konieczne. Jeżeli przewód odpływowy jest zablokowany, w dolnej części urządzenia gromadzi się woda z roztopionego szronu.

Serwis

- Jeżeli konieczne jest wykonanie napraw, należy skontaktować się z autoryzowanym centrum serwisowym, korzystając z informacji podanych na końcu podręcznika.
- Należy używać wyłącznie oryginalnych części zamiennych.

Pierwsze użycie

Podłączyć urządzenie do źródła zasilania. Fabrycznie ustawiono już najlepszą temperaturę do przechowywania żywności (średni poziom).

Ważne!

To urządzenie jest sprzedawane we Francji. Zgodnie z przepisami obowiązującymi w tym kraju musi ono być wyposażone w specjalne urządzenie (patrz: ilustracja) umieszczone w dolnej komorze chłodziarki wskazujące jego najchłodniejszą strefę.

Utylizacja

⚠ OSTRZEŻENIE! Ryzyko zranienia lub uduszenia.

- Należy odłączyć urządzenie od sieci elektrycznej.
- Należy odciąć i wyrzucić przewód zasilający.
- Należy zdemontować drzwi, aby zapobiec zamknięciu się dzieci lub zwierząt domowych wewnątrz urządzenia.
- Izolacja i obwód czynnika chłodniczego w urządzeniu nie zawierają substancji szkodliwych dla powłoki ozonowej.
- Pianka izolacyjna zawiera gaz łatwopalny. Aby uzyskać informacje dotyczące prawidłowej utylizacji urządzenia, należy skontaktować się z lokalnym urzędem administracji publicznej.
- Należy chronić przed uszkodzeniem część modułu chłodzącego znajdującą się w pobliżu wymiennika ciepła.

Producent nie ponosi odpowiedzialności za zranienia osób lub zwierząt ani uszkodzenia mienia na skutek ignorowania powyższych zaleceń i ostrzeżeń przez użytkownika.

Uwaga: Po włączeniu urządzenie potrzebuje 4-5 godzin do osiągnięcia odpowiedniej temperatury do przechowywania typowej ilości żywności.

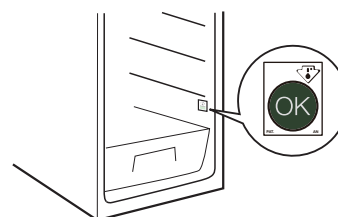

Opis urządzenia

Elementy urządzenia

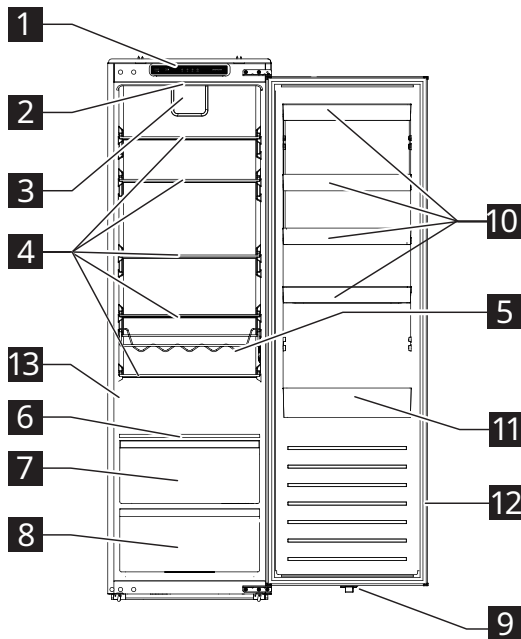

- 1** Panel sterowania
- 2** Lampka LED
- 3** Wentylator
- 4** Szklane półki
- 5** Półka na butelki
- 6** Półka regulacji wilgotności
- 7** Szuflada na warzywa zachowująca wilgotność
- 8** Szuflada na warzywa
- 9** Przełącznik lampki LED
- 10** Balkoniki na drzwi
- 11** Balkonik na drzwi do przechowywania dużych butelek
- 12** Uszczelka drzwi
- 13** Tabliczka znamionowa

Akcesoria

Filtr odpływowy



1 szt.

Obsługa

Panel sterowania

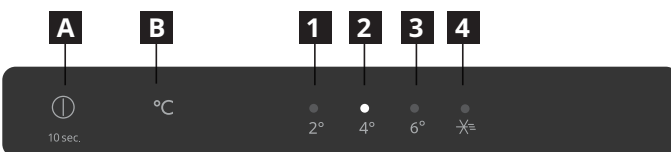

- A** Przycisk zasilania
- B** Przycisk ustawiania temperatury
- 1** Wskaźnik 2°C
- 2** Wskaźnik 4°C
- 3** Wskaźnik 6°C
- 4** Wskaźnik funkcji szybkiego chłodzenia

Uwaga: Do obsługi panelu sterowania nie należy używać ostrych przedmiotów. Porysują lub uszkodzą one panel sterowania.

Włączanie

Po podłączeniu wtyczki zasilania do gniazda elektrycznego urządzenie się włączy i rozpocznie pracę.

Wyświetlacz

- Po podłączeniu urządzenia rozlega się brzęczyk i na 3 sekundy zapalają się wszystkie wskaźniki. Następnie wszystkie wskaźniki zostaną wyłączone poza wskaźnikiem 4°C (**2**) i zostanie uruchomiona sprężarka.
- W przypadku określonej awarii zaczną migać odpowiednie wskaźniki.

Stan wskaźnika	Błąd
Migają wskaźniki temperatury 2°C i 4°C (1 i 2).	Awaria czujnika temperatury w lodówce
Migają wskaźniki 2°C i funkcji szybkiego chłodzenia (1 i 4).	Awaria czujnika temperatury otoczenia
Migają wskaźniki temperatury 2°C i 6°C (1 i 3).	Awaria czujnika temperatury odszraniania chłodziarki
Migają wskaźniki 4°C i funkcji szybkiego chłodzenia (2 i 4).	Błąd komunikacji

Uwaga: Jeżeli migający wskaźnik sygnalizuje wystąpienie usterki, należy skontaktować się z punktem serwisowym.

Regulacja temperatury

Zalecana temperatura: +4°C (ustawienie fabryczne)

- Temperaturę w komorze lodówki można ustawić na panelu sterowania.
- Po włączeniu urządzenia po raz pierwszy jego temperatura jest ustawiona na 4°C. Po ponownym podłączeniu lub włączeniu urządzenia temperatura jest ustawiona na ostatnio użytą wartość.

Aby ustawić temperaturę, naciśnij przycisk regulacji temperatury **B** jeden raz lub kilka razy, aż wskaźnik żądanej temperatury zacznie migać. Wskaźnik przestanie migać i zostanie włączony po pięciu sekundach, a urządzenie będzie działać z nowym ustawieniem temperatury po 15 sekundach.

Uwaga: Jeżeli zasilanie zostanie odłączone przed upływem 30 minut, zostanie przywrócone poprzednie ustawienie.

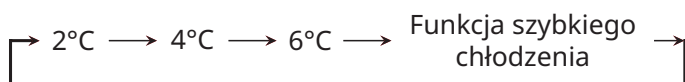

Wskazówki:

- Im niższa jest ustawiona temperatura, tym dłużej można bezpiecznie przechowywać żywność oraz tym więcej energii zużywa urządzenie.
- Im wyższa jest ustawiona temperatura, tym szybciej przechowywana żywność się psuje oraz tym mniej energii zużywa urządzenie.

Funkcja szybkiego chłodzenia

Uwaga: Funkcja szybkiego chłodzenia umożliwia gwałtowne schładzanie produktów spożywczych natychmiast po umieszczeniu ich w lodówce. Jeżeli konieczne jest umieszczenie w lodówce znacznej ilości ciepłych produktów spożywczych, na przykład zakupionych w sklepie, zalecane jest uaktywnienie funkcji szybkiego chłodzenia. W ten sposób można szybko schładzać produkty spożywcze i ograniczać wzrost temperatury w urządzeniu, aby przechowywać w nim produkty przez dłuższy czas.

- Aby uaktywnić funkcję szybkiego chłodzenia, naciśnij przycisk regulacji temperatury **B** jeden raz lub kilka razy, aż zostanie włączony wskaźnik tej funkcji. Po 15 sekundach zostanie uaktywniona funkcja szybkiego chłodzenia.
- Urządzenie automatycznie wyłączy funkcję szybkiego chłodzenia po upływie 6 godzin. Aby wcześniej zakończyć ten tryb, należy nacisnąć przycisk regulacji temperatury **B**.

Alarm informujący o otwartych drzwiach

- Jeśli drzwi lodówki pozostają otwarte dłużej niż 120 sekund, rozlegnie się alarm informujący o otwartych drzwiach.
- Aby wyłączyć alarm, zamknij drzwi lodówki lub naciśnij przycisk **A**.

Wyłączanie

- Aby wyłączyć urządzenie, naciśnij i przytrzymaj przez 10 sekund włącznik **A**. Wszystkie wskaźniki zostaną wyłączone, a urządzenie zostanie wyłączone po 15 sekundach.
- Aby z powrotem włączyć urządzenie, naciśnij i przytrzymaj przez 10 sekund włącznik **A**. Urządzenie wznowi pracę.
- Aby odłączyć urządzenie od zasilania, odłącz wtyczkę zasilającą od gniazda zasilającego.

Półka na butelki

- Umieść zamknięte butelki poziomo na półce.
- Używaj półki wyłącznie do przechowywania napojów w butelkach.
- Tę półkę można wyjąć z lodówki w celu wyczyszczenia lub jeśli nie jest potrzebna.

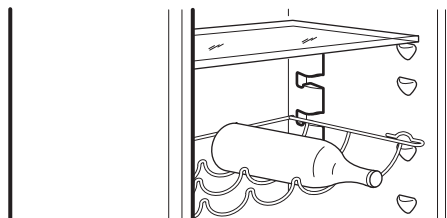

Wskazówki i porady

Porady dotyczące przechowywania świeżej żywności w chłodziarce

- Przykryj lub owiń produkty spożywcze, zwłaszcza o intensywnym aromacie.
- Należy umieszczać żywność tak, by umożliwić swobodną cyrkulację powietrza.
- Aby zapewnić najwyższą wydajność, pozostaw w chłodziarce odpowiednią ilość wolnej przestrzeni, która zapewni poprawną cyrkulację powietrza wokół produktów. Pozostaw też odpowiednią ilość miejsca z przodu, aby umożliwić szczelne zamykanie drzwi.
- Nie umieszczaj w lodówce ciepłych potraw ani parujących płynów.
- Mięso (wszystkie rodzaje): umieść w odpowiednim opakowaniu i ułóż na szklanej półce nad szufladą na warzywa. Przechowuj mięso nie dłużej niż 1–2 dni.
- Potrawy gotowane i dania na zimno: przykryj i umieść na dowolnej półce.
- Owoce i warzywa: dokładnie oczyść i umieść w szufladzie na warzywa. Nie wolno przechowywać w lodówce bananów, ziemniaków, cebuli i czosnku bez opakowania.

- Masło i ser: umieść w specjalnych, szczelnych pojemnikach, woreczkach polietylenowych lub zawiń w folii aluminiowej, aby maksymalnie ograniczyć dostęp powietrza.
- Butelki: zamknij nakrętkami lub korkami i ustaw na balkonikach na drzwiach.

Wskazówki w zakresie oszczędności energii

- Urządzenie należy zamontować w suchym, dobrze wentylowanym miejscu z dala od źródła ciepła (np. kaloryfera, kuchenki itd.), które nie jest wystawione na światło słoneczne. W razie potrzeby zamontować płytę izolacyjną.
- Aby zagwarantować poprawną wentylację, należy przestrzegać instrukcji montażu.
- Niewystarczająca wentylacja z tyłu produktu zwiększa pobór energii i zmniejsza wydajność chłodzenia.
- Temperatura wewnątrz urządzenia może zależeć od temperatury otoczenia, częstotliwości otwierania drzwi, a także lokalizacji urządzenia. Ustawienie temperatury powinno uwzględniać te czynniki.
- Ciepła żywność i napoje powinny ostygnąć przed wstawieniem ich do urządzenia.
- Nie wolno zasłaniać wylotu wentylatora (jeśli jest obecny) produktami żywnościowymi.

- Po włożeniu lub wyjęciu żywności upewnij się, że drzwi są prawidłowo zamknięte.
- Drzwi należy otwierać możliwie jak najrzadziej.
- Podczas rozmrażania zamrożonej żywności należy ją umieścić w lodówce. W ten sposób zamrożone produkty schładzają żywność w lodówce.
- Rozmieszczenie półek w lodówce nie ma wpływu na zużycie energii. Żywność należy umieszczać na półkach tak, aby zapewnić odpowiedni obieg powietrza (produkty żywnościowe nie powinny siebie dotykać i należy zachować odstępy między produktami i tylną ścianką).
- Uszkodzone uszczelki muszą być jak najszybciej wymienione.

Jak przechowywać wino po jego otwarciu

- Wymień zatyczkę lub użyj korka do butelek, a następnie umieść butelkę pionowo w lodówce. Możesz także użyć korka próżniowego do wina, który usunie tlen z butelki, by zachować smak i świeżość wina.
- Wino powinno pozostać świeże przez 2–5 dni w zależności od jego rodzaju. Pozostawienie wina w lodówce przez zbyt długi okres czasu może spowodować utratę smaku, zbrązowienie lub kwaśny posmak i zapach.

Czyszczenie i konserwacja

Ogólne wskazówki

- Należy regularnie czyścić urządzenie szmatką oraz roztworem ciepłej wody i neutralnego detergentu przeznaczanego specjalnie do wnętrz lodówek. Nie wolno używać ściernych środków czyszczących ani narzędzi.
- Aby umożliwić prawidłowy odpływ wody po rozmrażaniu, należy zapewnić drożność otworu odpływowego, korzystając z filtra odpływowego dostarczonego razem z urządzeniem. Ten otwór odpływowy znajduje się na tylnej ściance komory lodówki (rys. 1). Filtr należy umieścić w otworze odpływowym, aby zapobiec zablokowaniu go przez zanieczyszczenia.
- Przed serwisowaniem lub czyszczeniem urządzenia należy je wyłączyć lub odłączyć od źródła zasilania.

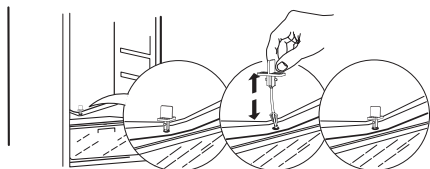

Rys. 1

Odszranianie komory chłodziarki

Parowanie z produktów spożywczych wewnątrz lodówki lub dopływ wilgotnego powietrza z zewnątrz podczas użytkowania lodówki może powodować formowanie w niej szronu. W takich okolicznościach ręczne podwyższenie ustawienia temperatury w lodówce umożliwia jej automatyczne odszranianie. Tworzenie się kropeł wody na tylnej ściance komory lodówki oznacza, że trwa automatyczny proces odszraniania.

Woda powstała do odmrożeniu automatycznie wycieka do odpływu, a następnie do pojemnika, z którego wyparuje.

PRZESTROGA! Nie wolno umieszczać akcesoriów lodówki w zmywarce.

Czyszczenie uszczelki na drzwiach

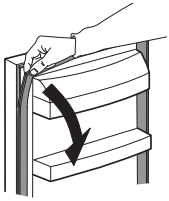

- Można zdjąć uszczelkę na drzwiach w celu jej wyczyszczenia.
- Wytrzyj lub umyj uszczelkę na drzwiach czystą wodą, po czym dokładnie wysusz ją szmatką. Następnie zainstaluj elementy ponownie.
- Uszczelka na drzwiach musi być wolna od zabrudzeń olejem i tłuszczem.
- Nie wolno zaginać uszczelki.

Jeśli urządzenie nie będzie używane przez długi czas

1. Wyłącz urządzenie.
2. Odłącz urządzenie od sieci elektrycznej.
3. Usuń produkty spożywcze z urządzenia.
4. Rozmroź i wyczyść urządzenie.
5. Zostawić drzwi częściowo otwarte tak, by dopuścić powietrze do wnętrza komór. To pozwoli zapobiec tworzeniu się pleśni i nieprzyjemnych zapachów.

W przypadku braku zasilania

- Zauważ, kiedy awaria prądu się zaczęła i zakończyła. Ułatwi to monitorowanie czasu, w którym lodówka nie była zasilana.
- Zostawić drzwi urządzenia zamknięte. Dzięki temu żywność pozostanie schłodzona możliwie jak najdłużej.

Wymiana żarówki

Urządzenie jest wyposażone w wewnętrzne oświetlenie LED.

Lampka może być wymieniana wyłącznie przez autoryzowanego specjalistę. Skontaktuj się z autoryzowanym centrum serwisowym. Aby szybko uzyskać pomoc techniczną, skontaktuj się z odpowiednim autoryzowanym centrum serwisowym, korzystając z numerów telefonów podanych na końcu podręcznika.

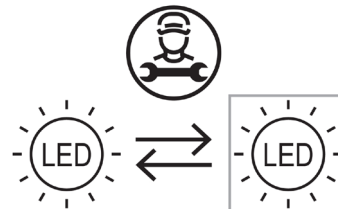

Rozwiązywanie problemów

Problem	Możliwa przyczyna	Rozwiązanie
Panel sterowania jest wyłączony i/lub urządzenie nie działa.	Może występować problem z zasilaniem urządzenia.	Upewnij się, że: <ul style="list-style-type: none"> • Nie wystąpiła awaria zasilania. • Wtyczka zasilania jest prawidłowo podłączona do gniazda, a włącznik dwubiegunowy zasilania, jeśli taki istnieje, jest włączony. • Urządzenia systemu zabezpieczeń instalacji domowej są w dobrym stanie technicznym. • Kabel zasilający nie jest uszkodzony. • Włącz urządzenie za pomocą włącznika.
Oświetlenie w urządzeniu nie działa.	<ul style="list-style-type: none"> • Lampka jest uszkodzona. • Awaria elementu 	Zobacz „Wymiana żarówki”.
Temperatura w komorach nie jest wystarczająco niska.	Powodem może być wiele przyczyn (patrz rozwiązania w następnej kolumnie).	Upewnij się, że: <ul style="list-style-type: none"> • Drzwi nie są prawidłowo zamknięte. • Urządzenie nie jest zainstalowane w pobliżu źródła gorąca. • Temperatura jest prawidłowo ustawiona. • Cyrkulacja powietrza wewnątrz urządzenia nie jest w żaden sposób blokowana (zob. zalecenia dotyczące instalacji).

Problem	Możliwa przyczyna	Rozwiązanie
Woda zbiera się na dnie komory lodówki.	Odpływ wytopionej wody jest zatkany.	Wyczyść odpływ wody po rozmrażaniu (zob. „Czyszczenie i konserwacja”).
Przednia krawędź lodówki obok uszczelki jest gorąca.	To nie jest usterka. Zapobiega to skraplaniu się wody.	Nie trzeba podejmować żadnej czynności.
Temperatura wewnątrz komory jest zbyt niska.	<ul style="list-style-type: none"> Ustawiono zbyt niską temperaturę. Usterka czujnika temperatury w lodówce. 	<ul style="list-style-type: none"> Jeśli w komorze nie ma zamrożonej żywności, ustaw wyższą temperaturę. Jeśli część lub cała żywność w komorze została zamrożona, skontaktuj się z autoryzowanym centrum serwisowym.
Przynajmniej jeden wskaźnik na panelu sterowania ciągle miga.	Zobacz „Wyświetlacz” w sekcji dotyczącej obsługi urządzenia.	Skontaktuj się z autoryzowanym punktem serwisowym.

Prawidłowe odgłosy pracy

Dźwięki, takie jak bulgot i syczenie, są normalnym zjawiskiem podczas pracy lodówki.

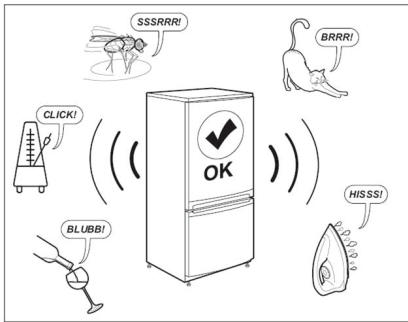

Przed skontaktowaniem się z serwisem posprzedażowym:

Ponownie uruchomić urządzenie, aby przekonać się, czy usterka została usunięta. Jeśli nie, wyłączyć urządzenie i powtórzyć czynność po godzinie. Jeśli urządzenie nadal nie działa poprawnie po wykonaniu czynności kontrolnych podanych w sekcji „Rozwiązywanie problemów” i ponownym włączeniu urządzenia, należy skontaktować się z działem serwisowym oraz przedstawić problem i podać:

- charakterystykę problemu,
 - datę zakupu
 - model i numer seryjny urządzenia
- ⓘ Numer artykułu i numer seryjny są podane na tabliczce znamionowej umieszczonej wewnątrz urządzenia po lewej stronie.

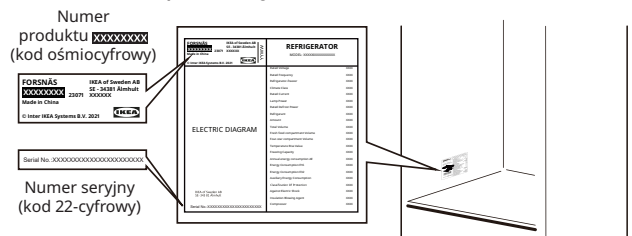

Rysunek tylko do celów referencyjnych

Dane techniczne

Kategoria produktów	
Typ urządzenia	Lodówka
Typ instalacji	Wbudowany
Wymiary urządzenia	
Wysokość	1785 mm
Szerokość	540 mm
Głębokość	550 mm
Pojemność netto	
Lodówka	310,0 l
System odszraniania	
Lodówka	Instrukcja obsługi
Pozostałe specyfikacje	
Zużycie energii	91 kWh/rok
Poziom hałasu	35 dB(A), klasa B
Klasa energetyczna	D
Napięcie znamionowe	220-240 V~
Częstotliwość znamionowa	50 Hz
Klasa efektywności energetycznej źródła światła	F

Uwaga: Aby uzyskać informacje dotyczące produktu, przechowywane w bazie danych, zeskanuj kod QR na etykiecie EPREL.

Ochrona środowiska

1. Materiały opakowaniowe ♻️

Materiały przeznaczone do recyklingu oznaczono symbolem ♻️. Aby materiały opakowania zostały przekazane do recyklingu, należy umieścić je w odpowiednim pojemniku.

Materiały opakowaniowe (np. worki plastikowe lub elementy polistyrenowe) należy przechowywać w miejscu niedostępnym dla dzieci, ponieważ mogą one być niebezpieczne dla dzieci.

2. Usuwanie/utylizacja

Urządzenie wyprodukowano z wykorzystaniem materiałów przeznaczonych do recyklingu.

Urządzenie jest oznaczone zgodnie z europejską Dyrektywą 2002/96/WE w sprawie zużytego sprzętu elektrotechnicznego i elektronicznego (WEEE). Zapewniając prawidłową likwidację tego urządzenia pomagasz zapobiegać negatywnemu wpływowi na środowisko i chronić zdrowie ludzkie.

Symbol  na urządzeniu lub jego dokumentacji

oznacza, że urządzenia nie można traktować jak odpadów komunalnych, ale należy je zwrócić do specjalnej placówki zajmującej się recyklingiem sprzętu elektrycznego i elektronicznego. W trakcie usuwania urządzenia należy wyłączyć je z dalszej eksploatacji przez przecięcie przewodu zasilającego i usunięcie drzwi i półek, aby dzieci nie mogły wspiąć się do środka i zostać w nim uwięzione.

Należy utylizować zużyte urządzenie zgodnie z odpowiednimi lokalnymi przepisami i przekazać je do punktu zbiórki odpadów specjalnych. Nie wolno pozostawiać urządzenia bez nadzoru nawet na kilka dni, ponieważ może ono powodować zagrożenie dzieci.

Więcej informacji o sposobach postępowania z urządzeniem, jego odzyskaniu i recyklingu można uzyskać od właściwego organu miejscowego, ośrodka gospodarowania odpadami komunalnymi lub sklepu, w którym zakupiono urządzenie.

Deklaracja zgodności

- Niniejsze urządzenie zostało zaprojektowane do konserwacji żywności i wyprodukowane zgodnie z rozporządzeniem (WE) nr 1935/2004.



- Urządzenie zostało zaprojektowane, wyprodukowane i wprowadzone na rynek zgodnie z:
 - celami bezpieczeństwa Dyrektywy niskonapięciowej 2014/35/UE (która zastępuje Dyrektywę 2006/95/WE z wszystkimi jej późniejszymi zmianami).
 - wymagania ochronne Dyrektywy EMC 2014/30/UE.
- Urządzenie zostało zaprojektowane, wyprodukowane i wprowadzone na rynek zgodnie z:
 - Przepisy dotyczące kompatybilności elektromagnetycznej 2016
 - Przepisy (bezpieczeństwa) dotyczące sprzętu elektrycznego 2016



GWARANCJA IKEA

Ile trwa okres gwarancyjny IKEA?

Niniejsza gwarancja jest ważna przez pięć (5) lat od daty zakupu urządzenia w IKEA; w przypadku urządzeń LAGAN gwarancja obowiązuje przez dwa (2) lata. W celu potwierdzenia zakupu należy przedłożyć oryginał paragonu lub fakturę. Wykonywanie napraw gwarancyjnych nie powoduje przedłużenia okresu gwarancyjnego.

Które urządzenia nie są objęte pięcioletnią gwarancją firmy IKEA?

Asortyment urządzeń o nazwie LAGAN i wszystkie urządzenia zakupione w IKEA przed 1 sierpnia 2007 r.

Kto wykonuje usługi serwisowe?

Podmiot świadczący usługi na rzecz IKEA zapewnia serwis we własnych siedzibach lub przez sieć autoryzowanych partnerów serwisowych.

Jaki jest zakres gwarancji?

Niniejsza gwarancja obejmuje wady urządzenia w zakresie wykonania lub materiałów, wykryte od dnia jego zakupu w sklepie IKEA. Gwarancja dotyczy tylko użytku domowego. Wyjątki od powyższej zasady określono w rozdziale „Czego nie obejmuje niniejsza gwarancja?”. W okresie gwarancyjnym producent ponosi koszty usunięcia wad urządzenia, związane na przykład z naprawą, wymianą części, robocizną lub przejazdami jego personelu, pod warunkiem, że może uzyskać dostęp do urządzenia bez konieczności ponoszenia wyjątkowych kosztów. Są to warunki obowiązywania dyrektywy UE (nr 99/44/WE) i odpowiednich przepisów miejscowych. Wymienione części są własnością IKEA.

Jakie działania IKEA podejmuje w celu usunięcia zgłoszonych wad urządzenia?

Firma świadcząca usługi na rzecz IKEA sprawdzi urządzenie i ustali, czy naprawa zostanie dokonana w ramach gwarancji. Jeżeli uprawnienia gwarancyjne zostaną zweryfikowane pozytywnie, firma świadcząca usługi na rzecz IKEA naprawi wadliwe urządzenie lub wymieni je we własnym zakresie na takie samo lub równoważne urządzenie.

Czego nie obejmuje niniejsza gwarancja?

- Naturalne zużycie.
- Uszkodzenia umyślnego lub wynikającego z niedbalstwa, uszkodzenia spowodowanego nieprzestrzeganiem instrukcji obsługi, nieprawidłową instalacją lub podłączeniem do niewłaściwego źródła napięcia, uszkodzenia spowodowanego reakcją chemiczną lub elektrochemiczną, rdzą, korozją lub uszkodzeniem w wyniku działania wody, w tym uszkodzenia spowodowanego nadmiarem wapnia w wodzie z instalacji wodociągowych oraz uszkodzenia spowodowanego anomaliami pogodowymi.
- Materiały eksploatacyjne, takie jak baterie i żarówki.
- Wady części нефunkcyjnych i dekoracyjnych, które nie wpływają na użytkowanie urządzenia, takie jak rysy i przebarwienia.
- Przypadkowe uszkodzenia spowodowane przez obce ciała lub substancje albo czyszczenie lub udrażnianie filtrów, przewodów odpływowych lub szuflad na detergent.
- Uszkodzenia części wykonanych ze szkła ceramicznego, akcesoriów, koszyków na naczynia i sztucce, przewodów dopływowych i odpływowych, uszczelki, lamp oraz ich pokryw, wyświetlaczy, pokręteł, obudów oraz ich elementów. Nie dotyczy to uszkodzeń wynikających ewidentnie z wad wykonania urządzenia.
- Usterki, których nie potwierdzono podczas wizyty technika.
- Uszkodzenia wynikające z napraw, które nie zostały wykonane przez serwis wyznaczony przez IKEA lub autoryzowanego partnera serwisowego IKEA, albo użycia nieoryginalnych części zamiennych.
- Uszkodzenia wynikające z instalacji nieprawidłowej lub niezgodnej ze specyfikacjami.
- Użytkowanie urządzenia w środowisku innym niż domowe to znaczy użycie go do celów komercyjnych.
- Uszkodzenia podczas transportu. Jeśli transportem produktu do domu lub pod inny adres zajmuje się klient, IKEA nie ponosi żadnej odpowiedzialności za ewentualne szkody, jakie mogą powstać podczas transportu. Jednakże, w sytuacji gdy produkt jest dostarczany do klienta przez IKEA, za jego ewentualne uszkodzenia powstałe podczas dostawy odpowiada IKEA.

- Koszt pierwszej instalacji urządzenia IKEA. Jednakże, jeśli urządzenie będzie naprawiane lub wymieniane przez wskazany przez IKEA serwis lub Autoryzowany Serwis Techniczny w ramach niniejszej gwarancji, zajmą się oni, w razie potrzeby, ponowną instalacją takiego naprawionego lub wymienionego urządzenia.

Powyższe zastrzeżenie nie dotyczy prac niezwiązanych z usterkami, wykonywanych przez wykwalifikowanych specjalistów z wykorzystaniem naszych oryginalnych części w celu przystosowania urządzenia do wymagań technicznych obowiązujących w innym kraju UE.

Stosowanie przepisów krajowych

Niniejsza gwarancja IKEA przyznaje Państwu określone uprawnienia, w uzupełnieniu do innych uprawnień, które mogą Państwu przysługiwać na mocy przepisów danego państwa. Te warunki nie ograniczają jednak uprawnień konsumenta wynikających z przepisów lokalnych.

Obszar obowiązywania

W przypadku urządzeń zakupionych w państwie członkowskim UE i przewiezionych do innego państwa członkowskiego UE usługi serwisowe świadczone będą na standardowych warunkach gwarancyjnych obowiązujących w państwie docelowym.

Usługi gwarancyjne są świadczone pod warunkiem, że urządzenie spełnia poniższe wymagania i jest zainstalowane zgodnie z nimi:

- specyfikacje techniczne obowiązujące w państwie, w którym jest zgłaszana reklamacja gwarancyjna;
- instrukcje podane w podręczniku instalacji i zalecenia dotyczące bezpieczeństwa, podane w podręczniku użytkownika.

Dedykowany dział serwisowy dla urządzeń IKEA

W następujących okolicznościach należy kontaktować się z punktem serwisowym firmy IKEA:

- Konieczne jest zarejestrowanie zgłoszenia serwisowego w ramach gwarancji;
- Konieczne jest uzyskanie informacji dotyczących montażu urządzenia IKEA w dedykowanych meblach kuchennych IKEA.
- uzyskanie informacji dotyczących działania urządzeń sprzedawanych w IKEA.

Aby zapewnić jak najlepszą pomoc z naszej strony, przed kontaktem z nami, prosimy o dokładne zapoznanie się z instrukcją zabudowy i/lub instrukcją obsługi.

Punkty serwisowe wyznaczone przez IKEA



Numery telefonów usług posprzedażowych rekomendowanych przez IKEA znajdziesz na końcu tego podręcznika użytkownika.

i Aby szybciej uzyskać pomoc techniczną, użyj numerów telefonów podanych na końcu tego podręcznika. Zawsze korzystaj z numerów podanych w podręczniku użytkownika dostarczonym razem z urządzeniem, dla którego chcesz uzyskać pomoc techniczną. Pamiętaj, by podać 8-cyfrowy numer artykułu i 22-cyfrowy numer seryjny ukazane na tabliczce znamionowej urządzenia.

i **ZACHOWAJ DOWÓD ZAKUPU!**
Aby korzystać z usług gwarancyjnych, należy okazać oryginał paragonu lub faktury, potwierdzający zakup urządzenia. Dowód zakupu zawiera również nazwę oraz numer artykułu IKEA (ośmiocyfrowy kod) dla każdego z zakupionych urządzeń.

Czy potrzebujecie Państwo dodatkowej pomocy?

W przypadku dodatkowych pytań, które nie dotyczą urządzeń zakupionych w IKEA prosimy o kontakt z najbliższym centrum informacyjnym IKEA. Przed skontaktowaniem się z nami należy uważnie przeczytać dokumentację urządzenia.

Informacje o częściach zamiennych

- Następujące części zamienne będą dostępne dla punktów serwisowych przez okres co najmniej siedmiu lat od wprowadzenia do sprzedaży ostatniego egzemplarza tego modelu: termostaty, czujniki temperatury, płytki drukowane i źródła światła.
- Następujące części zamienne: uchwyty do drzwiczek, zawiasy do drzwiczek, palety i koszyki będą dostępne dla punktów serwisowych i użytkowników końcowych przez okres co najmniej siedmiu lat, natomiast uszczelki do drzwiczek przez okres co najmniej 10 lat od wprowadzenia do sprzedaży ostatniego egzemplarza tego modelu.

Części zamienne można znaleźć na stronie:

www.ikea.com

Содержание

Сведения по технике безопасности	173	Очистка и обслуживание	179
Инструкции по обеспечению безопасности	174	Устранение неисправностей	180
Первое использование	176	Технические данные	182
Описание изделия	177	Защита окружающей среды	182
Эксплуатация	177	ГАРАНТИЯ КОМПАНИИ ИКЕА	183
Советы и рекомендации	178		

Сведения по технике безопасности

Прежде чем устанавливать или использовать прибор, внимательно прочитайте руководство пользователя, входящее в комплект поставки. Производитель не несет ответственности за травмы и повреждения в результате неверной установки или ненадлежащего использования. Сохраните руководство пользователя для справки.

Безопасность детей и людей с ограниченными способностями



ПРЕДУПРЕЖДЕНИЕ:

Риск пожара/
легковоспламеняющиеся материалы

- Дети старше 8 лет и лица с ограниченными физическими, сенсорными или умственными способностями, а также люди без достаточного опыта и знаний могут пользоваться данным прибором только под присмотром или после получения инструктажа о безопасном использовании прибора и связанных с ним рисках. Детям не разрешается играть с устройством.
- Дети могут производить очистку и обслуживание прибора только под присмотром взрослых. Следите за тем, чтобы дети не играли с изделием. Детям от 3 до 8 лет разрешено помещать продукты в холодильник и извлекать их оттуда.
- Не подпускайте к прибору очень маленьких детей (до 3 лет).

- Дети в возрасте от 3 до 8 лет могут находиться возле прибора только под постоянным наблюдением.
- Храните всю упаковку вдали от детей и утилизируйте ее надлежащим образом.

Общие меры предосторожности

- Прибор предназначен для использования в домашних или в аналогичных условиях:
 - в комнатах отдыха персонала магазинов, офисов и других организаций;
 - в фермерских домах, отелях и мотелях и других жилых помещениях,
 - в хостелах типа «ночлег и завтрак»,
 - а также в местах общественного питания и подобных заведениях, не связанных с розничной торговлей.
- **ПРЕДУПРЕЖДЕНИЕ:** Следите за чистотой вентиляционных отверстий в корпусе прибора и шкафа, в который встроен прибор.
- **ПРЕДУПРЕЖДЕНИЕ:** Не пытайтесь ускорить разморозку с помощью механического или другого воздействия, если это не разрешено производителем.
- **ПРЕДУПРЕЖДЕНИЕ:** Следите за целостностью контура циркуляции хладагента.
- **ПРЕДУПРЕЖДЕНИЕ:** Не используйте электроприборы внутри камер для хранения продуктов, если это не разрешено производителем.
- **ПРЕДУПРЕЖДЕНИЕ:** Не пытайтесь очистить прибор с помощью пульверизаторов или пароочистителей.

- **ПРЕДУПРЕЖДЕНИЕ:** Очищайте прибор мягкой влажной тканью. Используйте только нейтральные чистящие средства. Не используйте абразивные чистящие средства и губки, растворители или металлические инструменты.
- **ПРЕДУПРЕЖДЕНИЕ:** Не храните в холодильнике взрывоопасные вещества, такие как баллоны с легковоспламеняющимся аэрозолем.
- **ПРЕДУПРЕЖДЕНИЕ:** Если провод питания поврежден, во избежание травм его необходимо заменить силами производителя, в официальном сервисном центре или у другого квалифицированного специалиста.
- **ПРЕДУПРЕЖДЕНИЕ:** Устанавливая прибор в помещении, убедитесь, что кабель питания не зажат и не поврежден.
- **ПРЕДУПРЕЖДЕНИЕ:** Не размещайте многоместные розетки или переносные источники питания сзади прибора.
- Открытие дверцы на длительное время может привести к значительному повышению температуры в камерах холодильника.
- Регулярно очищайте поверхности, соприкасающиеся с пищей, и доступные дренажные системы.
- Производите чистку емкостей для воды, если они не использовались в течение 48 часов. Если вода не использовалась в течение 5 дней, промойте систему подачи воды, подключенную к водопроводу.
- Храните сырое мясо и рыбу в подходящих контейнерах, чтобы они не соприкасались с другими продуктами.
- Если вы планируете оставить холодильник пустым на длительное время, выключите его, разморозьте, вымойте, высушите и оставьте дверцу открытой, чтобы предотвратить образование плесени внутри.
- Данный холодильник не предназначен для замораживания продуктов.
- Отсеки для замороженных продуктов, помеченные двумя звездочками, пригодны для хранения предварительно замороженных продуктов, хранения или приготовления мороженого и кубиков льда.
- Отсеки, помеченные одной, двумя или тремя звездочками, непригодны для замораживания свежих продуктов.
- **ПРЕДУПРЕЖДЕНИЕ:** Чтобы избежать опасности из-за неустойчивости прибора, его следует закрепить в соответствии с инструкциями.

Инструкции по обеспечению безопасности

Установка

- Установка прибора должна выполняться двумя или более лицами.
- Работы по установке и техобслуживанию, включая замену шнура питания, должны выполняться сотрудником завода-изготовителя или квалифицированным специалистом в соответствии с инструкциями изготовителя и действующими местными правилами техники безопасности. Во избежание опасности не ремонтируйте и не заменяйте самостоятельно какие-либо детали прибора, включая шнур питания, если иное не указано в руководстве пользователя.
- Удалите все упаковочные материалы.
- Не устанавливайте и не используйте прибор, если он поврежден.
- Следуйте инструкции по установке, поставляемой с прибором.
- Всегда будьте осторожны при перемещении прибора, так как он достаточно тяжелый. Всегда используйте защитные перчатки и закрытую обувь.
- Будьте осторожны, чтобы не повредить полы (например, паркет) при перемещении прибора.
- Не устанавливайте прибор рядом с источниками тепла.
- Установите прибор на ровном полу, достаточно прочном, чтобы выдержать его вес, в месте, подходящем для его размера и удобного использования.

- Следите за тем, чтобы воздух мог свободно циркулировать вокруг прибора.
- При первой установке подождите не менее 4 часов перед подключением прибора к сети электропитания. Это необходимо, чтобы масло стекло обратно в компрессор.
- Перед проведением каких-либо операций с прибором (например, при перестановке дверцы) выньте штепсельную вилку из розетки.
- Устанавливайте прибор так, чтобы на него не падали прямые солнечные лучи.
- Не устанавливайте прибор в очень сырых или холодных помещениях, например в винных погребах.
- Прибор следует устанавливать в помещениях, температура воздуха в которых соответствует климатическому классу, указанному на паспортной табличке прибора. Это обеспечит нормальную работу прибора. Ниже приведено описание климатических классов:
 - «SN» указывает на то, что данный холодильник предназначен для использования при температуре окружающей среды в пределах от 10 до 32 °С.
 - «N» указывает на то, что данный холодильник предназначен для использования при температуре окружающей среды в пределах от 16 до 32 °С.
 - «ST» указывает на то, что данный холодильник предназначен для использования при температуре окружающей среды в пределах от 16 до 38 °С.
 - «T» указывает на то, что данный холодильник предназначен для использования при температуре окружающей среды в пределах от 16 до 43 °С.

Электрические подключения

⚠ ПРЕДУПРЕЖДЕНИЕ! Опасность пожара и поражения электрическим током.

⚠ ПРЕДУПРЕЖДЕНИЕ! Устанавливая прибор в помещении, убедитесь, что кабель питания не зажат и не поврежден.

⚠ ПРЕДУПРЕЖДЕНИЕ! Не используйте многоштекерные адаптеры или удлинители.

- Прибор должен быть заземлен.
- Убедитесь, что параметры на заводской табличке соответствуют параметрам сети электропитания.
- Используйте только надлежащим образом установленные и защищенные розетки.
- Не допускайте повреждения электрических компонентов прибора (штепсельная вилка, шнур питания, компрессор). Для замены электрических компонентов обращайтесь в авторизованный сервисный центр или к опытному электрику.

- Шнур питания должен находиться ниже штепсельной вилки.
- Подключайте штепсельную вилку к электросети в только после установки прибора. После установки прибора убедитесь, что у вас есть свободный доступ к штепсельной вилке.
- Не тяните за шнур питания, чтобы отключить прибор от электросети. Тяните только за вилку.
- Примечание только для потребителей в Великобритании и Ирландии: Этот прибор оснащен штепсельной вилкой, рассчитанной на ток 13 А. Если необходимо заменить предохранитель штепсельной вилки, используйте только предохранители типа ASTA (BS 1362) номиналом 13 А.

Использование

⚠ ПРЕДУПРЕЖДЕНИЕ! Риск возгорания, получения травм, ожогов и поражения электрическим током.



Трубки холодильного контура содержат небольшое количество экологически чистого, но легковоспламеняющегося хладагента R600a. Этот хладагент не повреждает озоновый слой и не усиливает парниковый эффект. При утечке хладагента он может повредить глаза или воспламениться. Не повреждайте трубки.

- При нормальной работе поверхность компрессора может нагреваться. Не прикасайтесь к ней голыми руками.
- Не пытайтесь изменить технические характеристики прибора.
- Не помещайте в холодильник электроприборы (например мороженицы), если это не разрешено производителем.
- В случае повреждения контура циркуляции хладагента убедитесь, что в помещении нет источников открытого пламени и искр. Проветрите комнату.
- Следите за тем, чтобы горячие предметы не касались пластиковых деталей прибора.
- Не храните в холодильнике легковоспламеняющиеся жидкости и газовые баллончики.
- Не храните в приборе, на нем и рядом с ним легковоспламеняющиеся вещества и предметы, смоченные горючими жидкостями.
- Не прикасайтесь к компрессору и конденсатору. Они могут быть горячими.
- Следуйте инструкциям по хранению, приведенными на упаковках пищевых продуктов.

Внутреннее освещение

⚠ ПРЕДУПРЕЖДЕНИЕ! Опасность поражения электрическим током.

- Внутри прибора установлена специальная лампа, которая не предназначена для освещения помещений в жилом доме (Регламент ЕС 2019/2020).

Обслуживание и очистка

⚠ ПРЕДУПРЕЖДЕНИЕ! Риск получения травм или повреждения прибора.

- Перед проведением обслуживания выключайте прибор и отключайте его от электросети.
- В охлаждающей системе прибора используются углеводородные соединения. Только квалифицированный специалист может выполнять техобслуживание и заправку прибора.
- Осмотрите сливное отверстие и при необходимости очистите его. Если отверстие забьется, в нижней части прибора будет скапливаться талая вода.

Обслуживание

- Для ремонта прибора обращайтесь в авторизованные сервисные центры, список которых приведен в конце настоящего руководства.
- Используйте только оригинальные запасные части.

Первое использование

Подключите прибор к электросети. Оптимальные значения температуры для хранения пищевых продуктов уже установлены на заводе (средние).

Примечание: После включения прибора для

Важно!

Прибор предназначен для продажи во Франции. В соответствии с законодательством этой страны, холодильник должен быть оборудован специальным устройством (см. рис.), показывающим наиболее холодную зону. Такое устройство расположено в нижней части холодильника.

Утилизация

⚠ ПРЕДУПРЕЖДЕНИЕ! Риск травм и удушья.

- Отключите прибор от электросети.
- Отрежьте шнур и утилизируйте его.
- Снимите дверцы, чтобы случайно не закрыть в приборе детей или домашних животных.
- Контур хладагента и изоляционные материалы этого прибора изготовлены на базе озоносберегающей технологии.
- Пеноизоляция содержит легковоспламеняющийся газ. Чтобы узнать, как правильно утилизировать прибор, свяжитесь с местной администрацией.
- Следите за тем, чтобы не повредить охлаждающую систему рядом с теплообменником.

В случае несоблюдения вышеуказанных рекомендаций и мер предосторожности производитель не несет ответственности за имущественный ущерб и/или травмы, полученные людьми или животными.

достижения заданной температуры потребуются 4–5 часов при наличии внутри номинального объема пищевых продуктов.

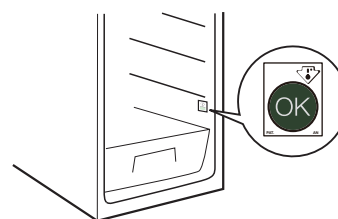

Описание изделия

Обзор изделия

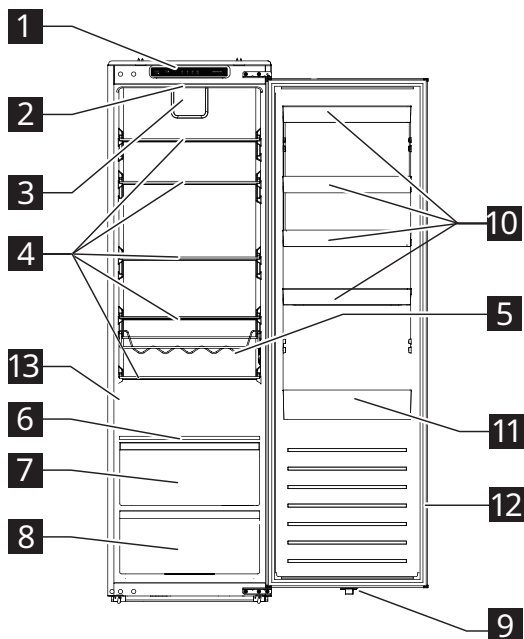

- 1** Панель управления
- 2** Светодиодная лампа
- 3** Вентилятор
- 4** Стеклопильные полки
- 5** Держатель для бутылок
- 6** Полка для регулировки влажности
- 7** Лоток для сухих продуктов
- 8** Овощной лоток
- 9** Выключатель светодиодной лампы
- 10** Дверные контейнеры
- 11** Дверная полка для крупных бутылок
- 12** Уплотнение дверцы
- 13** Паспортная табличка

Принадлежности

Сливной фильтр



1 шт.

Эксплуатация

Панель управления

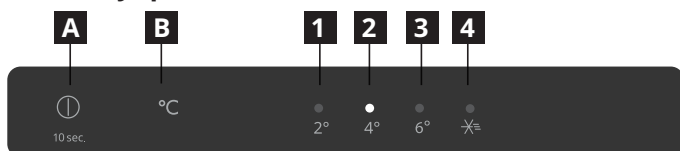

- A** Кнопка пуска
- B** Кнопка регулировки температуры
- 1** Индикатор 2°C
- 2** Индикатор 4°C
- 3** Индикатор 6°C
- 4** Индикатор режима суперохлаждения

Примечание: Не используйте острые предметы для выполнения операций на панели управления. Они могут поцарапать или повредить панель управления.

Включение

При подключении сетевой вилки к розетке прибор включается и начинает работать.

Индикация на дисплее

- После подключения прибора к электросети раздается звуковой сигнал, а все индикаторы загораются на 3 сек. Затем все индикаторы гаснут, кроме индикатора 4 °C (**2**), а компрессор начинает работать.
- В случае известной неисправности соответствующие индикаторы будут мигать.

Состояние индикатора	Неисправность
Мигают индикаторы 2 °C и 4 °C (1 и 2).	Отказ датчика температуры в холодильной камере
Мигают индикаторы 2°C и суперохлаждения (1 и 4).	Отказ датчика температуры окружающей среды
Мигают индикаторы 2 °C и 6 °C (1 и 3).	Отказ датчика температуры размораживания холодильной камеры
Мигают индикаторы 4°C и суперохлаждения (2 и 4).	Коммуникационный сбой

Примечание: Если произошел сбой, при котором мигают индикаторы, позвоните в сервисный центр.

Установка температуры

Рекомендуемая температура: +4 °C
(заводская настройка)

- Вы можете установить температуру холодильной камеры на панели управления.
- Когда прибор подключается к электросети в первый раз, устанавливается температура 4 °C. Если после этого отключить прибор и снова подключить его к электросети, устанавливается последняя заданная пользователем температура.

Чтобы установить температуру, нажмите кнопку регулировки температуры **B** один или несколько раз, пока не начнет мигать индикатор желаемой температуры. Через 5 сек. индикатор начнет светиться не мигая, а прибор перейдет в режим с новой заданной температурой через 15 сек.

Примечание: Если произойдет отключение питания в течение первых 30 мин., прибор вернется к предыдущей настройке.

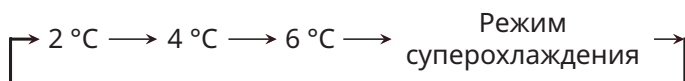

Советы:

- Чем ниже заданная температура, тем дольше вы можете безопасно хранить продукты питания, но тем больше потребление электроэнергии.
- Чем выше заданная температура, тем меньше срок хранения продуктов питания, но тем меньше потребление электроэнергии.

Режим суперохлаждения

Примечание: Функция суперохлаждения специально разработана для быстрого охлаждения продуктов, помещенных в холодильную камеру. Если у вас есть значительное количество теплых продуктов (после их покупки в магазине) рекомендуется включить функцию суперохлаждения. Таким образом, вы можете обеспечить быстрое охлаждение продуктов и снизить повышение температуры, чтобы эффективно продлить срок хранения всех других пищевых продуктов в холодильнике.

- Чтобы перевести прибор в режим суперохлаждения, нажмите кнопку регулировки температуры **B** один или несколько раз, пока не загорится индикатор режима суперохлаждения. Прибор перейдет в режим суперохлаждения через 15 сек.
- Через 6 часов прибор автоматически выйдет из режима суперохлаждения. Чтобы выйти из этого режима раньше, нажмите кнопку настройки температуры **B**.

Сигнализация открытой дверцы

- Если дверца холодильника остается открытой более 120 сек., вы услышите предупреждающий звуковой сигнал.
- Чтобы выключить предупреждающий сигнал, закройте дверцу или нажмите кнопку **A**.

Выключение

- Чтобы выключить прибор, нажмите кнопку питания **A** и удерживайте ее 10 сек. После этого все индикаторы погаснут, а прибор перестает работать через 15 сек.
- Чтобы включить прибор, нажмите кнопку питания **A** и удерживайте ее 10 сек. Прибор возобновит работу.
- Чтобы отключить прибор от сети, выньте сетевой шнур из розетки.

Держатель для бутылок

- Положите закрытые бутылки на держатель в горизонтальном положении.
- Используйте этот держатель только для хранения напитков в бутылках.
- Держатель для бутылок можно извлечь из холодильника для очистки. Вы также можете удалить его, если в нем нет необходимости.

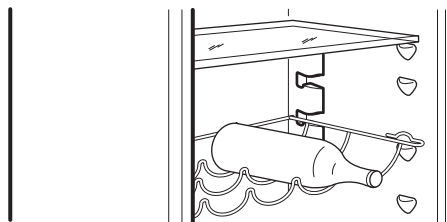

Советы и рекомендации

Рекомендации по заморозке свежих продуктов

- Храните продукты накрытыми или завернутыми, особенно если они имеют сильный запах.
- Раскладывайте продукты таким образом, чтобы воздух мог свободно циркулировать вокруг них.
- Для лучшей производительности оставьте достаточно места в холодильной камере для циркуляции воздуха вокруг упаковок. Оставьте достаточно свободного места в передней части полок, чтобы дверь закрывалась плотно.
- Не храните в холодильнике теплые продукты или летучие жидкости.

- Мясо (всех видов): заверните в подходящую упаковку и положите на стеклянную полку над ящиком для овощей. Храните мясо не более 1–2 дней.
- Приготовленные продукты и холодные блюда можно хранить на любой полке в закрытом виде.
- Фрукты и овощи тщательно вымойте и положите в ящик для овощей. Бананы, картофель, лук и чеснок не должны храниться в холодильнике без упаковки.
- Сливочное масло и сыр храните в специальном герметичном контейнере или заверните в алюминиевую фольгу (положите в полиэтиленовый пакет), чтобы исключить контакт с воздухом, насколько это возможно.
- Бутылки: закройте крышками и поместите на дверную полку.

Советы по энергосбережению

- Установите прибор в сухом, хорошо проветриваемом помещении вдали от источников тепла (таких как радиатора, печи и т. д.) и прямых солнечных лучей. При необходимости используйте изолирующую перегородку.
- Для обеспечения надлежащей вентиляции следуйте инструкциям по установке.
- Недостаточная вентиляция задней панели изделия увеличивает энергопотребление и снижает эффективность охлаждения.
- Температура внутри прибора может зависеть от температуры окружающей среды, частоты открытия дверец и местоположения прибора. При установке температуры рекомендуется учитывать эти факторы.

- Дайте теплым пищевым продуктам и напиткам остыть перед тем, как поместить их внутрь прибора.
- Не загромождайте вентилятор (при наличии) продуктами питания.
- После помещения или извлечения продуктов проверяйте надежность закрытия дверцы.
- Уменьшайте до минимума продолжительность и частоту открытия дверец.
- Для размораживания продуктов поместите их в холодильную камеру. Низкая температура замороженных продуктов будет способствовать охлаждению продуктов в холодильной камере.
- Расположение полок в холодильной камере не влияет на эффективное использование энергии. Продукты питания должны быть размещены на полках таким образом, чтобы обеспечить надлежащую циркуляцию воздуха (продукты не должны касаться друг друга, а между ними и задней стенкой должен оставаться определенный зазор).
- Поврежденные уплотнительные прокладки должны быть заменены как можно скорее.

Как хранить вино после открытия бутылки

- Вставьте оригинальную или универсальную пробку в бутылку, а затем поместите ее в холодильник в вертикальном положении. Вы также можете использовать вакуумную пробку которая удаляет кислород из бутылки, чтобы сохранить вкус и свежесть вина.
- Вино можно хранить от 2 до 5 дней, в зависимости от сорта. Слишком долгое хранение вина в холодильнике может привести к изменению вкуса, цвета и запаха из-за образования уксуса.

Очистка и обслуживание

Общие практические рекомендации

- Регулярно очищайте прибор тканью и раствором горячей воды с нейтральным моющим средством, специально разработанным для обработки внутренних панелей холодильника. Не используйте для очистки абразивные средства.
- Чтобы обеспечить надлежащий слив воды при размораживании, используйте сливной фильтр из комплекта принадлежностей для очистки сливного отверстия. Сливное отверстие расположено на задней стенке холодильной камеры (см. рис. 1). Сливной фильтр всегда должен быть вставлен в сливное отверстие, чтобы предотвратить засорение.
- Перед обслуживанием и очисткой прибора отсоедините его от электросети или разомкните цепь электропитания.



Рис. 1

Разморозка холодильной камеры

Испарение влаги, содержащейся в продуктах внутри холодильника, или попадание влажного воздуха в холодильную камеру во время открытия дверцы может привести к образованию инея в холодильной камере. В таких случаях повышение температуры холодильника пользователем может облегчить процесс автоматического размораживания. Образование капель воды на задней внутренней стенке холодильной камеры указывает на то, что происходит автоматическое размораживание.

Вода автоматически стекает в сливное отверстие, а затем поступает в контейнер, откуда она испаряется.

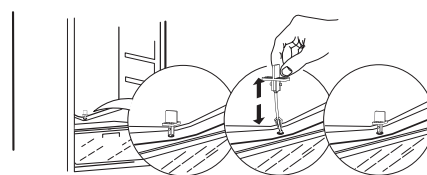
ВНИМАНИЕ! Принадлежности холодильника не следует мыть в посудомоечной машине.

Очистка уплотнения дверец

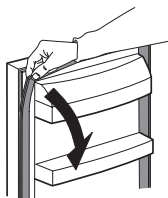

- Уплотнение дверцы можно снять для очистки.
- Протрите или промойте уплотнение дверцы чистой водой и тщательно высушите. Затем установите его на место надлежащим образом.
- Не допускайте попадания масла и жира на уплотнение дверцы.
- Не допускайте появления складок на уплотнении.

Если вы не собираетесь использовать прибор в течение длительного периода

1. Выключите прибор.
2. Отключите прибор от электросети.
3. Уберите из прибора все продукты.
4. Разморозьте и очистите прибор.
5. Оставьте дверцы широко открытыми, чтобы воздух мог циркулировать внутри камер. Это предотвратит образование плесени и неприятных запахов.

Действия в случае аварийного отключения электропитания

- Запишите время начала и окончания отключения питания. Это поможет определить, как долго холодильник был обесточен.
- Оставьте дверцы прибора закрытыми. Это позволит сохранить продукты холодными как можно дольше.

Замена лампы

Прибор оснащен светодиодной лампой для внутреннего освещения. Заменять осветительную лампу должен только уполномоченный специалист. Обратитесь в авторизованный сервисный центр. Для быстрого решения проблемы всегда обращайтесь по телефону в ближайший авторизованный сервисный центр. Полный список таких центров с местными номерами телефонов приведен в конце настоящего руководства.

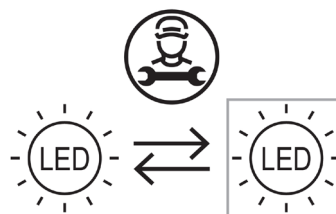

Устранение неисправностей

Проблема	Возможные причины	Методы устранения
Панель управления выключена и/или прибор не работает.	Возможно, на прибор не подается электропитание.	Удостоверьтесь в нижеследующем: <ul style="list-style-type: none"> • Не произошло ли аварийное отключение электропитания. • Вилка шнура питания плотно вставлена в розетку, а биполярный выключатель питания (при наличии) находится во включенном положении. • Бытовые устройства защиты электрической системы находятся в рабочем состоянии. • Шнур питания не поврежден. • Включите прибор кнопкой питания.
Внутренняя лампа не работает.	<ul style="list-style-type: none"> • Лампа повреждена. • Отказ компонента 	См. раздел «Замена лампы»

Проблема	Возможные причины	Методы устранения
Температура внутри камер недостаточно низкая.	Причины могут быть разными (см. решения в следующем столбце).	Удостоверьтесь в нижеследующем: <ul style="list-style-type: none"> • Дверцы закрыты достаточно плотно. • Рядом с прибором нет источников тепла. • Температура настроена надлежащим образом. • Циркуляция воздуха внутри прибора не затруднена (см. инструкцию по установке).
Вода собирается в нижней части холодильной камеры.	Сливной канал системы размораживания засорен.	Очистите отверстие для слива воды при размораживании (см. раздел «Очистка и обслуживание»)
Передняя кромка холодильника рядом с уплотнением горячая.	Это не является неисправностью. Таким образом предотвращается образование конденсата.	Никакие действия не требуются.
Слишком низкая температура в камере.	<ul style="list-style-type: none"> • Установлена слишком низкая температура. • Отказ датчика температуры в холодильной камере. 	<ul style="list-style-type: none"> • Если в камере нет замороженных продуктов, установите более высокую температуру. • Если некоторые или все продукты в камере заморожены, обратитесь в авторизованный сервисный центр.
Один или несколько индикаторов на панели управления непрерывно мигают.	См. пункт «Дисплей» в разделе «Эксплуатация».	Обратитесь в авторизованный сервисный центр.

Нормальные шумы при эксплуатации

Небольшие шумы в холодильной системе, такие как бульканье и шипение, являются нормальным явлением.

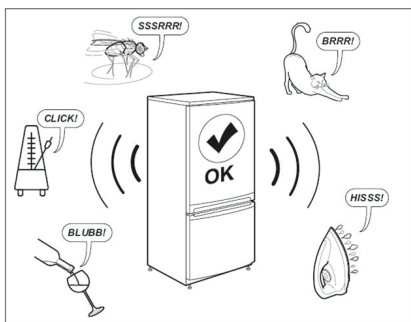

Перед обращением в отдел послепродажного обслуживания выполните следующие действия:

Перезапустите прибор, а затем проверьте устранена ли неисправность. Если неисправность не устранена, выключите прибор снова и повторите операцию через час.

Если прибор все еще не работает должным образом после выполнения действий, перечисленных в руководстве по устранению неполадок, и повторного включения, обратитесь в службу послепродажного обслуживания и сообщите ее сотрудникам следующие сведения:

- характер проблемы
 - дата покупки
 - модель и серийный номер прибора
- ⓘ Артикулярный и серийный номера указаны на табличке, расположенной на левой внутренней панели прибора.

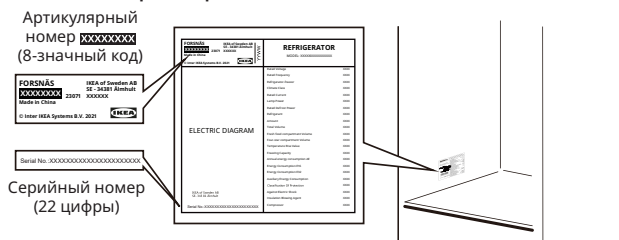

Изображение приведено только для справки

Технические данные

Категория изделия	
Тип изделия	Холодильник
Тип установки	Встроенный
Габариты изделия	
Высота	1785 мм
Ширина	540 мм
Глубина	550 мм
Полезный объем	
Холодильная камера	310,0 л
Система разморозки	
Холодильная камера	Ручная
Прочие характеристики	
Потребляемая мощность	91 кВт⋅ч/год
Уровень шума	35 дБ(А), класс В
Класс энергопотребления	D
Номинальное напряжение	220–240 В перем. тока
Номинальная частота, Гц	50 Гц
Класс энергоэффективности лампы	F

Примечание: Чтобы получить дополнительную информацию о продукте из базы данных, отсканируйте QR-код на этикетке EPREL.

Защита окружающей среды

1. Упаковочные материалы

Утилизируемые материалы маркируются символом . Положите упаковку в соответствующий контейнер для переработки. Храните упаковочные материалы (полиэтиленовые пакеты, прокладки из полистирола и т. д.) в недоступном для детей месте, так как они являются потенциальным источником опасности.

2. Утилизация прибора

Прибор изготовлен с использованием материалов, пригодных для вторичной переработки. Прибор маркируется согласно Европейской директиве 2002/96/ЕС по отходам электрического и электронного оборудования (WEEE). Обеспечивая правильную утилизацию этого прибора, вы предотвращаете потенциально негативное воздействие на окружающую среду и здоровье людей.

Символ  на приборе или на сопроводительных

документах указывает, что этот прибор не должен утилизироваться вместе с бытовыми отходами. Он должен быть доставлен в специальный центр сбора и утилизации электрического и электронного оборудования. При утилизации прибора сделайте его непригодным для использования, отрезав кабель питания и сняв двери и полки, чтобы дети не могли легко залезть внутрь и оказаться в ловушке.

Утилизируйте прибор в соответствии с местными правилами. Доставьте его в специальный центр сбора отходов. Не оставляйте прибор без присмотра даже на несколько дней, так как он является потенциальным источником опасности для детей.

Для получения более подробной информации об утилизации и переработке этого изделия обратитесь в муниципальные органы, службу утилизации бытовых отходов или в магазин, где вы приобрели это изделие.

Декларация соответствия

- Данный прибор предназначен для хранения пищевых продуктов. Он изготовлен в соответствии с Регламентом (ЕС) № 1935/2004.



- Этот прибор был разработан, изготовлен и продан в соответствии с:
 - требованиями к обеспечению безопасности Директивы 2014/35/EU «Низковольтное оборудование» (которая заменяет 2006/95/CE с последующими поправками);

- Директивы «Электромагнитная совместимость» (EMC) 2014/30/EU.
- Этот прибор был разработан, изготовлен и продан в соответствии с:
 - Регламентом по электромагнитной совместимости 2016 г.
 - Регламентом по обеспечению безопасности электрооборудования 2016 г.

**ГАРАНТИЯ КОМПАНИИ ИКЕА****Срок действия гарантии ИКЕА**

Гарантия действительна в течение 5 (пяти) лет с даты первоначальной покупки в магазине ИКЕА для всех изделий, кроме LAGAN, для которых гарантия предоставляется на 2 (два) года. Пожалуйста, сохраняйте чек как подтверждение факта и даты покупки. Проведение сервисных работ по гарантии не влечет за собой продление гарантийного срока оборудования.

На какие приборы не распространяется гарантия ИКЕА на 5 (пять) лет?

Эта гарантия не распространяется на приборы марки LAGAN и на всю бытовую технику, приобретенную в магазинах ИКЕА до 1 августа 2007 года.

Кем выполняется техобслуживание?

Компания ИКЕА будет предоставлять услуги через свои собственные центры техобслуживания или через авторизованные партнерские сети.

На что распространяется данная гарантия?

Данная гарантия распространяется на неисправности изделия, обусловленные дефектами конструкции или материалов, проявившимися после его покупки в магазине ИКЕА. Данная гарантия относится только к случаям бытового использования изделия. Все исключения указаны в пункте «На что не распространяется данная гарантия?» В рамках гарантии предусматривается возмещение затрат, связанных с устранением неисправностей, например затраты на ремонт, запасные части, выполнение работ и транспортные расходы, при условии, что доступ к изделию в целях ремонта не затруднен и не вызывает существенных расходов. В этих случаях применимы соответствующие местные правила и директива ЕС (№ 99/44/EG). Замененные запчасти переходят в собственность компании ИКЕА.

Что делает ИКЕА, чтобы устранить неисправность?

Специалисты поставщика услуг, назначенного компанией ИКЕА, осмотрят изделие и решат по своему усмотрению, распространяется ли на него гарантия. Если изделие будет признано подлежащим гарантийному обслуживанию, сотрудники сервисного центра компании ИКЕА или поставщика услуг, назначенного этой компанией, по своему усмотрению отремонтируют изделие или заменят его таким же или аналогичным прибором.

На что не распространяется данная гарантия?

- Естественный износ.
- Умышленные повреждения; повреждения вследствие небрежного обращения, обусловленные невнимательностью, несоблюдением инструкций по эксплуатации, неправильной установкой или подключением к электрической сети с напряжением, не соответствующим техническим требованиям прибора; повреждения, вызванные химическими или электрохимическими реакциями; повреждения, обусловленные ржавчиной, коррозией или воздействием воды, в том числе, но не ограничиваясь этим, повреждения, вызванные повышенной жесткостью воды, подаваемой в сети водоснабжения; повреждения, вызванные аномальными условиями окружающей среды.
- Расходные материалы и запчасти, в том числе батареи и лампочки.
- Повреждения нефункциональных и декоративных деталей, не влияющих на нормальную работу устройства, в том числе любые царапины или возможное различие в цвете.
- Случайные повреждения, вызванные присутствием инородных предметов и/или веществ, а также чисткой или устранением пробок в фильтрах, системах слива или дозаторах моющих средств.

- Повреждения деталей стеклокерамики, аксессуаров, корзин для посуды и столовых приборов, подающих и сливных труб, уплотнителей, ламп и плафонов для ламп, экранов, ручек, корпуса и частей корпуса. Исключениями являются случаи, когда может быть доказано, что причиной таких повреждений был производственный брак.
- Случаи, когда неисправность не может быть найдена во время осмотра техническим специалистом.
- Повреждения в результате ремонта, выполненного неуполномоченными обслуживающими организациями либо неавторизованными сервис-партнерами, а также ремонта с использованием неоригинальных запасных частей.
- Повреждения вследствие установки, выполненной с нарушением технических требований или инструкций.
- Повреждения, возникшие при бытовом использовании товара.
- Повреждения, возникшие при перевозке товара. Если покупатель самостоятельно отвозит товар домой или по другому адресу, IKEA не несет ответственности за повреждения, возникшие при перевозке. Тем не менее, если услуга доставки была заказана покупателем в IKEA, ответственность за все повреждения, возникшие при перевозке товара, несет компания IKEA.
- Услуга первоначальной установки не включена в стоимость изделия IKEA. Если уполномоченные IKEA обслуживающие организации или авторизованные сервис-партнеры осуществляют ремонт или замену бытового прибора в соответствии с условиями данной гарантии, уполномоченные обслуживающие организации или авторизованные сервис-партнеры обязуются при необходимости выполнить повторную установку отремонтированного или замененного бытового прибора.

Эти ограничения не распространяются на работы, которые выполняются квалифицированными специалистами с применением наших оригинальных запасных частей, чтобы адаптировать прибор к техническим требованиям безопасности, действующим в другой стране ЕС.

Применимость законодательства конкретной страны

Гарантия, предоставляемая IKEA, полностью покрывает или даже превышает все требования местного законодательства. Условия этой гарантии никоим образом не ограничивают права потребителя, устанавливаемые законодательством конкретной страны.

Сфера действия

Если изделие было приобретено в одной стране ЕС и перевезено в другую страну ЕС, гарантийное обслуживание будет производиться на условиях, действующих в другой стране.

Обязательства по гарантийному обслуживанию выполняются только в том случае, если изделие было установлено с соблюдением

- технических требований, принятых в стране, где клиент обратился за гарантийным обслуживанием, а также
- правил техники безопасности, приведенных в инструкции по сборке и в руководстве пользователя.

Авторизованный ЦЕНТР ПОСЛЕПРОДАЖНОГО ОБСЛУЖИВАНИЯ оборудования IKEA

Пожалуйста, обращайтесь к авторизованному поставщику услуг послепродажного обслуживания IKEA для:

- подачи заявки на выполнение гарантийного ремонта;
- запроса консультации по установке прибора IKEA в специальной кухонной мебели IKEA;
- разъяснения функций техники, купленной в магазине IKEA.

Для получения оптимального результата просим вас тщательно изучить инструкции по сборке и/или руководство пользователя перед обращением в сервисный центр.

Как связаться с нами, если вам нужна помощь

Номера телефонов поставщиков послепродажного обслуживания, уполномоченных компанией IKEA, приведены в конце настоящего руководства.

i Чтобы предоставить вам более быстрое обслуживание, мы рекомендуем использовать местные телефонные номера, указанные в настоящем руководстве. Когда вам нужна помощь, всегда звоните по телефонным номерам, указанным в руководстве конкретного прибора. Не забудьте указать 8-значный артикулярный номер изделия и 22-значный серийный номер, которые можно найти на паспортной табличке прибора.

i **ОБЯЗАТЕЛЬНО СОХРАНЯЙТЕ ЧЕК!**
Чек является подтверждением покупки, его необходимо предъявлять при обращении за гарантийным обслуживанием. В чеке так же указаны наименование товара IKEA и его артикулярный номер (8-значный код изделия).

Нужна дополнительная помощь?

По всем дополнительным вопросам, не касающимся послепродажного обслуживания, обращайтесь в отдел обслуживания покупателей ближайшего магазина IKEA. Пожалуйста, тщательно изучите сопроводительные документы перед обращением.

Информация о запасных частях

- Следующие запасные части: термостаты, датчики температуры, печатные платы и лампы будут доступны для специалистов по выполнению ремонтных работ в течение как минимум семи лет после выпуска на рынок последней партии приборов данной модели.
- Следующие запасные части: дверные ручки, дверные петли, лотки и контейнеры будут доступны для специалистов по выполнению ремонтных работ и конечных пользователей в течение как минимум семи лет, а прокладки дверей — в течение как минимум 10 лет после выпуска на рынок последней партии приборов данной модели.

Каталог запасных частей размещен на веб-сайте:
www.ikea.com

Obsah

Bezpečnostné informácie	186	Čistenie a údržba	191
Bezpečnostné pokyny	187	Riešenie problémov	192
Prvé použitie	189	Technické údaje	194
Popis výrobku	189	Ochrana životného prostredia	194
Prevádzka	189	ZÁRUKA IKEA	195
Rady a tipy	191		

Bezpečnostné informácie

Pred inštaláciou a používaním spotrebiča si pozorne prečítajte priložený návod na používanie. Výrobca nenesie zodpovednosť, ak pri nesprávnej inštalácii a používaní dôjde k úrazu alebo škodám. Návod na používanie uchovávajte vždy v blízkosti spotrebiča, aby ste doň mohli v budúcnosti nahliadnuť.

Bezpečnosť detí a zraniteľných osôb



VAROVANIE: Riziko požiaru/horľavé materiály

- Tento spotrebič môžu používať deti staršie ako 8 rokov a osoby so zníženými fyzickými, zmyslovými alebo psychickými schopnosťami alebo nedostatkom skúseností a znalostí, iba ak sú pod dozorom inej osoby alebo ak boli inou osobou poučené o bezpečnom používaní spotrebiča a ak rozumejú prípadným rizikám. Deti sa so zariadením nesmú hrať.
- Čistenie a používateľskú údržbu nesmú vykonávať deti bez dozoru. Deti musia byť pod dozorom, aby sa zabezpečilo, že sa so spotrebičom nehrajú. Deti vo veku od 3 do 8 rokov môžu nakladať a vykladať veci z chladiacich zariadení.
- Veľmi malé deti (0 – 3 roky) by sa nemali zdržiavať v blízkosti zariadenia.
- Malé deti (3 – 8 rokov) by sa nemali zdržiavať v blízkosti zariadenia, pokiaľ nie sú pod neustálym dozorom.
- Všetky obaly uchovávajte mimo dosahu detí a náležite ich zlikvidujte.

Všeobecné bezpečnostné pokyny

- Tento spotrebič je určený na používanie v domácnostiach a podobnom prostredí, ako napr.:
 - kuchynským personálom v obchodoch, kanceláriách a na ďalších pracoviskách;
 - na farmách a klientmi v hoteloch, motelloch a iných ubytovacích zariadeniach;
 - v zariadeniach poskytujúcich nocľah s raňajkami;
 - v zariadeniach s priestormi na prípravu pokrmov a podobné nekomerčné použitie.
- **VAROVANIE:** Vetracie otvory na telese spotrebiča a na vstavanej konštrukcii musia zostať voľné.
- **VAROVANIE:** Na urýchlenie odmrázovania nepoužívajte mechanické nástroje ani iné prostriedky, ak ich neodporučil výrobca.
- **VAROVANIE:** Nepoškodte chladiaci okruh.
- **VAROVANIE:** V priestoroch spotrebiča určených na skladovanie potravín nepoužívajte elektrické spotrebiče, ak ich neodporučil výrobca.
- **VAROVANIE:** Na čistenie spotrebiča nepoužívajte prúd vody ani paru.
- **VAROVANIE:** Spotrebič čistite vlhkou mäkkou handričkou. Používajte iba neutrálne čistiace prostriedky. Nepoužívajte abrazívne prostriedky, drôtenky, rozpúšťadlá ani kovové predmety.

- **VAROVANIE:** V spotrebiči neskladujte výbušné látky, ako napríklad spreje s horľavým plynom.
- **VAROVANIE:** Ak je poškodený prírodný kábel, musí ho vymeniť výrobca, autorizované servisné stredisko alebo podobne kvalifikovaná osoba, aby sa predišlo nebezpečenstvu.
- **VAROVANIE:** Pri umiestňovaní spotrebiča zabezpečte, aby napájací kábel nebol zachytený alebo poškodený.
- **VAROVANIE:** K zadnej časti spotrebiča neumiestňujte viacnásobné zásuvky ani prenosné napájacie zdroje.
- Dlhodobé otvorenie dverí môže spôsobiť značné zvýšenie teploty v priestoroch spotrebiča.
- Pravidelne čistite povrchy, ktoré môžu prísť do kontaktu s potravinami, a prístupné drenážne systémy.
- Ak sa nádrže na vodu nepoužívali 48 hodín, vyčistite ich. Ak voda nebola čerpaná po dobu 5 dní, prepláchnite vodný systém pripojený k vodovodnej sieti.
- Surové mäso a ryby skladujte v chladničke vo vhodných nádobách, aby sa nedostali do styku s inými potravinami ani na nich nekvapkali.
- Ak necháte chladiace zariadenie dlhý čas prázdne, vypnite ho, rozmrazte, vyčistite, vysušte a nechajte otvorené dvere, aby sa zabránilo tvorbe plesní v spotrebiči.
- Toto chladiace zariadenie nie je vhodné na mrazenie potravín.
- Priestory na mrazené potraviny s dvoma hviezdčkami sú vhodné na skladovanie vopred zmrazených potravín, na skladovanie alebo výrobu zmrzliny a na výrobu kociek ľadu.
- Jedno-, dvoj- a trojhviezdičkové priestory nie sú vhodné na mrazenie čerstvých potravín.
- **VAROVANIE:** Ak chcete predísť nebezpečenstvu v dôsledku nestability spotrebiča, musí byť pripevnený v súlade s pokynmi.

Bezpečnostné pokyny

Inštalácia

- So spotrebičom musia manipulovať a inštalovať ho dve alebo viacero osôb.
- Inštaláciu a údržbu vrátane výmeny napájacieho kábla musí vykonávať výrobca alebo kvalifikovaný technik v súlade s pokynmi výrobcu a platnými miestnymi bezpečnostnými predpismi. S cieľom predchádzať nebezpečenstvu neopravujte ani nevymieňajte žiadnu súčasť zariadenia vrátane napájacieho kábla, ak to nie je konkrétne uvedené v používateľskej príručke.
- Odstráňte všetok obalový materiál.
- Poškodený spotrebič neinštalujte ani nepoužívajte.
- Postupujte podľa pokynov na inštaláciu dodaných so zariadením.
- Pri premiestňovaní spotrebiča buďte vždy opatrní, pretože je ťažký. Vždy používajte ochranné rukavice a uzavretú obuv.
- Pri premiestňovaní spotrebiča dávajte pozor, aby ste nepoškodili podlahy (napr. parkety).
- Uistite sa, že spotrebič nie je v blízkosti zdroja tepla.
- Spotrebič nainštalujte a vyrovnajte na dostatočne pevnej podlahe, ktorá unesie jeho hmotnosť, a na mieste vhodnom pre jeho veľkosť a použitie.
- Uistite sa, že okolo spotrebiča môže voľne cirkulovať vzduch.
- Pri prvej inštalácii alebo po obrátení dverí počkajte najmenej 4 hodiny pred pripojením spotrebiča k zdroju napájania. Je to potrebné, aby olej stiekol späť do kompresora.
- Pred akýmkoľvek zásahom do spotrebiča (napr. Obrátenie dverí), vyťahnite zástrčku zo zásuvky.
- Neinštalujte spotrebič na miesta, kam dopadá priame slnečné svetlo.
- Zariadenie neinštalujte do priestorov, kde je príliš vlhko alebo chladno, napríklad do vínnej pivnice.
- Toto zariadenie nainštalujte do priestorov, v ktorých teplota okolitého prostredia zodpovedá klimatickej triede uvedenej na typovom štítku zariadenia. Zabezpečte tým správnu prevádzku zariadenia. Vysvetlenie klimatických tried:
 - „SN“ znamená, že toto chladiace zariadenie je určené na použitie pri teplote okolia od 10 °C do 32 °C.
 - „N“ znamená, že toto chladiace zariadenie je určené na použitie pri teplote okolia od 16 °C do 32 °C.

- „ST“ znamená, že toto chladiace zariadenie je určené na použitie pri teplote okolia od 16 °C do 38 °C.
- „T“ znamená, že toto chladiace zariadenie je určené na použitie pri teplote okolia od 16 °C do 43 °C.

Zapojenie do elektrickej siete

⚠ VAROVANIE! Nebezpečenstvo požiaru a úrazu elektrickým prúdom.

⚠ VAROVANIE! Pri umiestňovaní spotrebiča zabezpečte, aby napájací kábel nebol zachytený alebo poškodený.

- ⚠ VAROVANIE!** Nepoužívajte adaptéry s viacerými zástrčkami ani predlžovacie káble.
- Spotrebič musí byť uzemnený.
 - Uistite sa, že parametre na typovom štítku sú kompatibilné s elektrickými parametrami sieťového napájania.
 - Vždy používajte správne nainštalovanú uzemnenú zásuvku.
 - Dbajte na to, aby ste nepoškodili elektrické časti (napr. zástrčky napájacieho kábla, elektrický napájací kábel, kompresor). Ak je potrebná výmena elektrických častí, obráťte sa na autorizované servisné stredisko alebo elektrikára.
 - Elektrický napájací kábel musí zostať vždy nižšie ako zástrčka napájacieho kábla.
 - Zástrčku napájacieho kábla zapojte do zásuvky až na konci inštalácie. Uistite sa, že napájací elektrický kábel je po inštalácii prístupný.
 - Pri odpájaní spotrebiča od elektrickej siete netahajte za napájací kábel. Vždy ťahajte za zástrčku napájacieho kábla.
 - Iba pre Spojené kráľovstvo a Írsko: Tento spotrebič je vybavený 13 A sieťovou zástrčkou. Ak je potrebné vymeniť poistku napájacej zástrčky, použite len poistku typu 13 A ASTA (BS 1362).

Používanie

⚠ VAROVANIE! Nebezpečenstvo zranenia, popálenín, zásahu elektrickým prúdom alebo požiaru.



Trubice chladiaceho okruhu obsahujú malé množstvo chladiva R600a, ktoré je šetrné k životnému prostrediu, ale horľavé. Neničí ozónovú vrstvu a nezvyšuje skleníkový efekt. V prípade úniku chladiva môže dôjsť k zraneniu očí alebo zapáleniu. Nepoškodzujte trubice.

- Počas normálnej prevádzky sa môže povrch kompresora zahriať. Nedotýkajte sa ho rukami.
- Nemeňte technické vlastnosti tohto zariadenia.
- Do spotrebiča nekladajte iné elektrické spotrebiče (napr. stroj na výrobu zmrzliny), pokiaľ nie sú na tento účel určené výrobcom.

- V prípade poškodenia chladiaceho okruhu zabezpečte, aby sa v miestnosti nenachádzali žiadne plamene ani zdroje iskier. Miestnosť dobre vyvetrajte.
- Zabráňte kontaktu horúcich predmetov s plastovými dielmi zariadenia.
- V zariadení neskladujte horľavé plyny ani kvapaliny.
- Horľavé látky ani predmety, ktoré sú nasiaknuté horľavými látkami, nekladajte do spotrebiča, do jeho blízkosti ani naň.
- Nedotýkajte sa kompresora ani kondenzátora. Sú horúce.
- Postupujte podľa pokynov na uchovávanie na obale potravín.

Vnútorne osvetlenie

⚠ VAROVANIE! Nebezpečenstvo úrazu elektrickým prúdom.

- Žiarovka použitá vo vnútri zariadenia je navrhnutá špeciálne pre domáce spotrebiče a nie je vhodná ako všeobecné osvetlenie miestností v domácnosti ((EÚ) 2019/2020).

Starostlivosť a čistenie

⚠ VAROVANIE! Hrozí nebezpečenstvo zranenia alebo poškodenia spotrebiča.

- Pred vykonávaním údržby spotrebič vypnite a vytiahnite jeho zástrčku zo sieťovej zásuvky.
- Tento spotrebič obsahuje v chladiacom agregáte uhľovodíky. Údržbu a nabíjanie jednotky môže vykonávať iba kvalifikovaná osoba.
- Pravidelne kontrolujte odtok spotrebiča a v prípade potreby ho vyčistite. Ak je odtok upchatý, rozmrazená voda sa bude zhromažďovať na dne zariadenia.

Servis

- Ak chcete spotrebič opraviť, obráťte sa na autorizované servisné stredisko uvedené na konci tejto príručky.
- Používajte iba originálne náhradné diely.

Likvidácia

⚠ VAROVANIE! Nebezpečenstvo poranenia alebo udusenía.

- Spotrebič odpojte od elektrickej siete.
- Odrežte napájací kábel a vyhodte ho.
- Odstráňte dvierka, aby ste zabránili uviaznutiu detí a domácich zvierat vo vnútri zariadenia.
- Chladiaci okruh a izolačné materiály tohto spotrebiča sú neškodné pre ozón.
- Penová izolácia obsahuje horľavý plyn. Informácie o správnej likvidácii spotrebiča vám poskytnú miestne komunálne úrady.
- Nepoškodte tú časť chladiacej jednotky, ktorá sa nachádza blízko výmenníka tepla.

Výrobca odmieta akúkoľvek zodpovednosť za poranenie osôb alebo zvierat alebo poškodenie

majetku v prípade nedodržania vyššie uvedených rád a bezpečnostných opatrení.

Prvé použitie

Pripojte spotrebič k zdroju napájania. Ideálne teploty na skladovanie potravín sú už nastavené z výroby (medziprodukt).

Dôležité!

Tento spotrebič sa predáva vo Francúzsku. V súlade s predpismi platnými v tejto krajine musí byť vybavený špeciálnym zariadením (pozrite si obrázok) umiestneným v spodnom priestore chladničky na indikáciu najchladnejšieho priestoru.

Poznámka: Po zapnutí potrebuje spotrebič 4 – 5 hodín na dosiahnutie správnej teploty na uskladnenie typického objemu potravín.

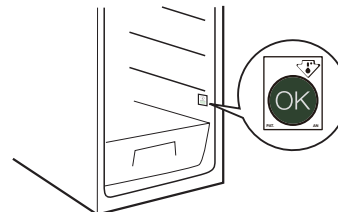

Popis výrobku

Prehľad výrobku

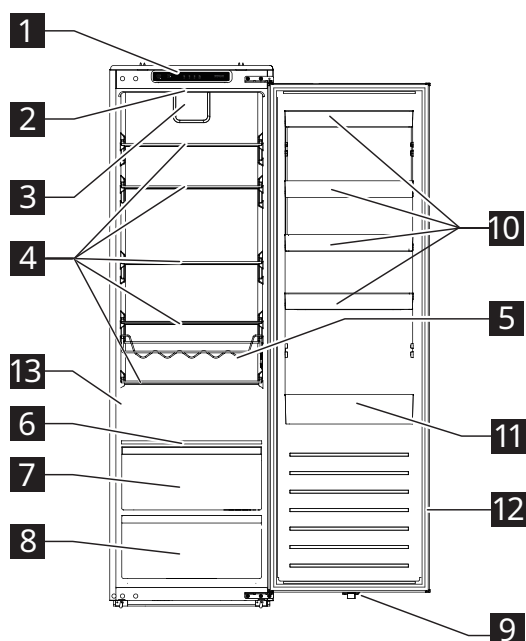

- 1** Ovládací panel
- 2** Svetlo LED
- 3** Ventilátor
- 4** Sklenené police
- 5** Stojan na fľaše
- 6** Polica s ovládaním vlhkosti
- 7** Zásuvka crispér
- 8** Zásuvka na zeleninu
- 9** Vypínač svetla LED
- 10** Panely dverí
- 11** Panel dverí na veľké fľaše
- 12** Tesnenie dverí
- 13** Typový štítok

Príslušenstvo

Odtokový filter



1 x

Prevádzka

Ovládací panel

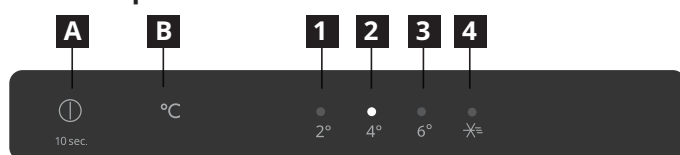

- A** Tlačidlo napájania
- B** Tlačidlo nastavenia teploty
- 1** Indikátor 2 °C
- 2** Indikátor 4 °C
- 3** Indikátor 6 °C
- 4** Indikátor režimu super chladenia

Poznámka: Nepoužívajte ostré predmety pri manipulácii s ovládacím panelom. Mohli by poškriabať alebo poškodiť ovládací panel.

Zapnutie

Keď pripojíte napájaciu zástrčku k elektrickej zásuvke, zariadenie sa zapne a spustí prevádzku.

Displej

- Po zapojení zariadenia sa ozve zvonenie a všetky indikátory sa rozsvietia na 3 sekundy. Potom sa všetky indikátory vypnú okrem indikátora s hodnotou 4 °C (**2**) a začne pracovať kompresor.
- V prípade známej poruchy budú blikať príslušné indikátory.

Stav indikátora	Porucha
Indikátory 2 °C a 4 °C (1 a 2) blikajú.	Porucha snímača teploty chladničky
Indikátory s hodnotou 2 °C a režimu super chladenia (1 a 4) blikajú.	Porucha snímača teploty okolia
Indikátory 2 °C a 6 °C (1 a 3) blikajú.	Porucha snímača teploty odmrazovania chladničky
Indikátory s hodnotou 4 °C a režimu super chladenia (2 a 4) blikajú.	Zlyhanie komunikácie

Poznámka: Ak sa vyskytne porucha blikania, zavolajte do servisného strediska.

Nastavenie teploty

Odporúčaná teplota: +4 °C (výrobné nastavenie)

- Teplotu v chladiacom priestore môžete nastaviť pomocou ovládacieho panela.
- Pri prvom pripojení zariadenia k zdroju napájania sa nastaví teplota 4 °C. Keď zariadenie znova pripojíte k elektrickej zásuvke alebo ho znova zapnete, nastaví sa teplota podľa poslednej nastavenej hodnoty.

Ak chcete nastaviť teplotu, stlačte tlačidlo nastavenia teploty **B** jedenkrát alebo viackrát, kým nebude blikať indikátor s požadovanou hodnotou teploty. Indikátor sa ustáli do 5 sekúnd a spotrebič začne pracovať podľa nového nastavenia teploty o 15 sekúnd.

Poznámka: Ak dôjde k prerušeniu napájania počas prvých 30 minút, vráti sa na predchádzajúce nastavenie.

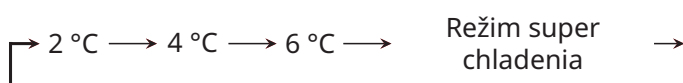

Tipy:

- Čím nižšia je nastavená teplota, tým dlhšie môžete bezpečne uskladniť potraviny a tým viac elektriny zariadenie spotrebuje.
- Čím vyššia je nastavená teplota, tým rýchlejšie sa uskladnené potraviny znehodnotia a tým menej elektriny zariadenie spotrebuje.

Režim super chladenia

Poznámka: Funkcia super chladenia je špeciálne navrhnutá na rýchle ochladenie novo vložených potravín v priestore chladničky. Ak máte značné množstvo teplých potravín, napríklad po nákupe potravín, odporúča sa aktivovať funkciu super chladenia. Tým zabezpečíte rýchle ochladenie výrobkov a znížite nárast teploty, čím účinne predĺžite trvanlivosť všetkých ostatných potravín vo vnútri.

- Ak chcete zariadenie prepnúť do režimu super chladenia, stlačte tlačidlo nastavenia teploty **B** jeden alebo viackrát, až kým sa nerozsvieti indikátor režimu super chladenia. Zariadenie prejde do režimu super chladenia za 15 sekúnd.
- Zariadenie automaticky ukončí režim super chladenia po 6 hodinách. Ak chcete ukončiť tento režim skôr, stlačte tlačidlo nastavenia teploty **B**.

Poplach otvorenia dverí

- Ak dvere chladničky zostanú otvorené dlhšie ako 120 sekúnd, spustí sa poplach otvorenia dverí.
- Ak chcete poplach zastaviť, zatvorte otvorené dvere alebo stlačte tlačidlo **A**.

Vypnutie

- Ak chcete zariadenie vypnúť, stlačte a podržte tlačidlo napájania **A** na 10 sekúnd. Všetky indikátory sa vypnú a spotrebič prestane pracovať o 15 sekúnd.
- Ak chcete zariadenie znova zapnúť, stlačte a podržte tlačidlo napájania **A** na 10 sekúnd. Zariadenie obnoví prevádzku.
- Ak chcete spotrebič odpojiť od zdroja napájania, odpojte sieťovú zástrčku zo zásuvky.

Stojan na fľaše

- Uzavreté fľaše umiestnite do vodorovnej polohy do stojana.
- Stojan používajte len na skladovanie nápojov vo fľašiach.
- Tento stojan je možné z chladničky vybrať na účely čistenia alebo ak nie je potrebný.

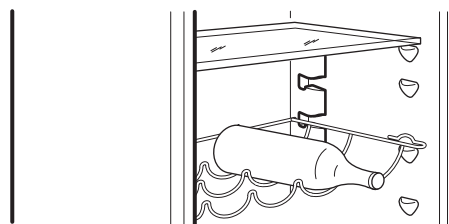

Rady a tipy

Rady na chladenie čerstvých potravín

- Potraviny zakryte alebo zabalte, najmä ak má výraznú arómu.
- Potraviny umiestnite tak, aby okolo nich mohol voľne cirkulovať vzduch.
- Ak chcete dosiahnuť najlepší výkon, v chladiacom priestore nechajte dostatok priestoru na cirkuláciu vzduchu okolo položiek. Dbajte na dostatok priestoru aj v prednej časti, aby sa dvere dali úplne zavrieť.
- Do chladničky nevkladajte teplé potraviny ani odparujúce sa kvapaliny.
- Mäso (všetky druhy): zabaľte do vhodného obalu a položte na sklenenú policu nad zásuvku na zeleninu. Mäso skladujte najviac 1 – 2 dni.
- Varené potraviny a studené jedlá: prikryte a položte na akúkoľvek poličku.
- Ovocie a zelenina: dôkladne očistite a vložte do zásuvky na zeleninu. Banány, zemiaky, cibuľa a cesnak sa nesmú uchovávať v chladničke, ak nie sú balené.
- Maslo a syr: vložte do špeciálnej vzduchotesnej nádoby alebo zabaľte do hliníkovej fólie, prípadne polyetylénového vrečka, aby ste odstránili čo najviac vzduchu.
- Fľaše: zatvorte ich uzáverom a umiestnite na panely dverí.

Tipy na úsporu energie

- Spotrebič inštalujte v suchej, dobre vetranej miestnosti, ďaleko od akéhokoľvek zdroja tepla (napr. radiátor, sporák atď.) a na mieste, ktoré nie je priamo vystavené slnečnému žiareniu. V prípade potreby použite izolačnú dosku.
- Na zaručenie dostatočného vetrania postupujte podľa pokynov na inštaláciu.

- Nedostatočné vetranie na zadnej strane výrobku zvyšuje spotrebu energie a znižuje účinnosť chladenia.
- Vnútorne teploty spotrebiča môžu byť ovplyvnené okolitou teplotou, frekvenciou otvárania dverí, ako aj umiestnením spotrebiča. Nastavenie teploty by malo zohľadňovať tieto faktory.
- Pred vložením teplých potravín a nápojov do spotrebiča ich nechajte vychladnúť.
- Ventilátor (ak je k dispozícii) nezakrývajte potravinami.
- Keď umiestnite alebo odoberiete potraviny, poriadne zatvorte dvere.
- Znížte otvorenie dverí na minimum.
- Pri rozmrazovaní zmrazených potravín ich umiestnite do chladničky. Nízka teplota zmrazených výrobkov ochladzuje potraviny v chladničke.
- Umiestnenie políc v chladničke nemá vplyv na efektívne využívanie energie. Potraviny by mali byť na policiach umiestnené tak, aby sa zabezpečila správna cirkulácia vzduchu (potraviny by sa nemali navzájom dotýkať a mala by byť dodržaná vzdialenosť medzi potravinami a zadnou stenou).
- Poškodené tesnenia je potrebné vymeniť hneď, ako je to možné.

Ako skladovať víno po otvorení

- Vymeňte korok alebo použite zátku na víno, potom fľašu umiestnite do chladničky vo zvislej polohe. Môžete použiť aj súpravu vákuovej zátky, ktorá odstráni z fľaše kyslík, čím sa uzavrie chuť a víno zostane čerstvé.
- Vaše víno by malo vydržať 2 až 5 dní v závislosti od odrody. Príliš dlhé ponechanie vína v chladničke môže mať za následok matnú chuť, hnedasté sfarbenie alebo octovú chuť a vôňu.

Čistenie a údržba

Všeobecné tipy

- Zariadenie pravidelne čistite handričkou a teplou vodou s neutrálnym saponátom, ktorý je konkrétne určený na vnútorné priestory chladničiek. Nepoužívajte abrazívne čistiace prostriedky ani nástroje.
- Na zabezpečenie správneho odtoku rozmrazenej vody pravidelne využívajte odtokový filter z montážneho vrečka na čistenie odtoku rozmrazenej vody. Tento odtok sa nachádza na zadnej stene priestoru chladničky (pozri obr. 1). Odtokový filter vždy držte vložený v odtokovom vývode, aby ste zabránili jeho upchatiu spôsobenému nečistotami.
- Pred údržbou alebo čistením spotrebiča ho odpojte od elektrickej siete alebo odpojte prívod elektrického prúdu.

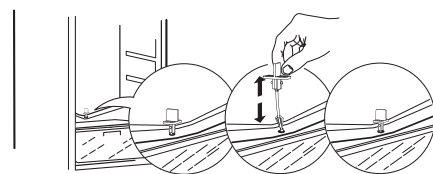

Obr. 1

Odmrazovanie chladiaceho priestoru

Vlhkosť potravín odparujúca sa vo vnútri chladničky alebo vnikanie vzdušnej vlhkosti do chladiaceho priestoru počas každodenného používania môže viesť k tvorbe námrazy v chladiacom priestore. V takýchto prípadoch môže manuálne zvýšenie nastavenej teploty chladničky uľahčiť automatické odmrázovanie. Tvorba kvapiek vody na zadnej stene chladiaceho priestoru znamená, že prebieha automatické rozmrazovanie.

Rozmrazená voda automaticky steká do otvoru na vypúšťanie vody a potom do nádržky, z ktorej sa vyparuje.

POZOR! Príslušenstvo chladničky sa nesmie vkladáť do umývačky riadu.

Čistenie tesnenia dverí

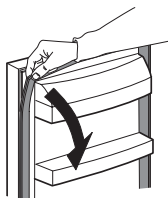

- Tesnenie dverí je možné vybrať na účely čistenia.
- Tesnenie dverí utrite alebo umyte čistou vodou a dôkladne osušte handričkou. Potom ho opäť správne vložte.
- Udržujte tesnenie dverí bez oleja a mastnoty.
- Tesnenie neohýbajte.

Ak zariadenie nebudete dlhšiu dobu používať

1. Vypnite zariadenie.
2. Zariadenie odpojte od elektrickej siete.
3. Vyberte všetky potraviny.
4. Rozmrazte zariadenie a vyčistite ho.
5. Dvere nechajte otvorené len natoľko, aby v priestoroch mohol cirkulovať vzduch. Zabráňte tak tvorbe plesní a nepríjemných pachov.

V prípade výpadku prúdu

- Všímajte si, kedy sa začína a končí výpadok prúdu. Pomôže vám to sledovať, ako dlho bola chladnička bez napájania.
- Dvere spotrebiča nechajte zatvorené. Umožníte tak, aby potraviny zostali čo najdlhšie studené.

Výmena osvetlenia

Spotrebič je vybavený LED na vnútorné osvetlenie. Osvetľovacie zariadenie môže vymeniť iba autorizovaný technik. Obráťte sa na autorizované servisné stredisko. Rýchlejší prístup k servisu získate, keď v úplnom zozname autorizovaných servisných stredísk na konci tejto príručky vyhľadáte príslušné telefónne číslo a zavoláte na ne.

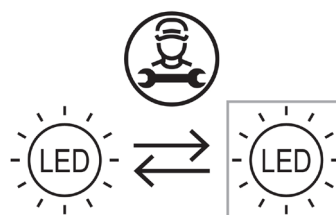

Riešenie problémov

Problém	Možné príčiny	Riešenia
Ovládací panel je vypnutý a/alebo zariadenie nefunguje.	Môže existovať problém s napájaním spotrebiča.	Skontrolujte, či: <ul style="list-style-type: none"> • Nie je prerušené napájanie. • Napájacia zástrčka je správne zasunutá do zásuvky a bipolárny vypínač, ak je použitý, je nastavený do správnej polohy (zapnuté). • Zariadenia na ochranu elektrického systému domácnosti sú v dobrom stave. • Napájací kábel nie je poškodený. • Zapnite zariadenie pomocou tlačidla napájania.
Vnútorné osvetlenie nefunguje.	<ul style="list-style-type: none"> • Osvetlenie je pokazené. • Porucha komponentu 	Pozri časť „Výmena osvetlenia“.
Teplota v priestoroch nie je dostatočne nízka.	Príčiny môžu byť rôzne (pozrite si riešenia vo vedľajšom stĺpci).	Skontrolujte, či: <ul style="list-style-type: none"> • Dvierka sú správne zatvorené. • Zariadenie nie je nainštalované v blízkosti zdroja tepla. • Teplota je nastavená správne. • Cirkulácia vzduchu vo vnútri zariadenia nie je žiadnym spôsobom zablokovaná (pozri pokyny k inštalácii).
Voda sa zhromažďuje na dne priestoru chladničky.	Otvor na vypúšťanie rozmrazenej vody je upchatý.	Vyčistite odtok rozmrazenej vody (pozri časť „Čistenie a údržba“).

Problém	Možné príčiny	Riešenia
Predný okraj chladničky vedľa tesnenia je horúci.	Nie je to problém. Zabraňuje tvorbe kondenzátu.	Nie je potrebné žiadne riešenie.
Teplota v priestore je príliš nízka.	<ul style="list-style-type: none"> Nastavená teplota je príliš nízka. Snímač teploty v chladničke funguje nesprávne. 	<ul style="list-style-type: none"> Ak v priestore nie sú zmrazené žiadne potraviny, nastavte vyššiu teplotu. Ak niektoré alebo všetky potraviny v priestore zamrzli, obráťte sa na autorizované servisné stredisko.
Jeden alebo viacero indikátorov na ovládacom paneli nepretržite bliká.	Pozri „Displej“ v časti o prevádzke.	Obráťte sa na autorizované servisné stredisko.

Bežné zvuky

Je normálne, že chladiaci systém vydáva určité zvuky, ako napríklad šumenie a sýčanie.

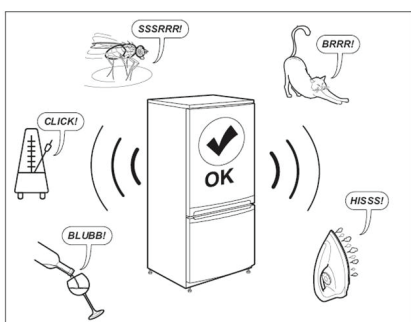

Pred kontaktovaním popredajného servisu:

Reštartujte spotrebič, aby ste zistili, či sa porucha odstránila. Ak pretrváva, spotrebič opäť vypnite a po hodine zopakujte operáciu.

Ak spotrebič ani po vykonaní kontrol uvedených v príručke na odstraňovanie porúch a po opätovnom zapnutí spotrebiča nefunguje správne, obráťte sa na popredajný servis, pričom jasne vysvetlite problém a uveďte:

- povahu problému,
 - dátum zakúpenia,
 - model a sériové číslo spotrebiča.
- ❶ Číslo výrobku a sériové číslo sa nachádzajú na typovom štítku na vnútornej ľavej strane zariadenia.

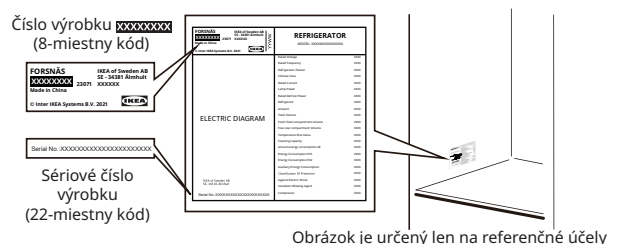

Technické údaje

Kategória výrobku	
Typ výrobku	Chladnička
Typ inštalácie	Zabudované
Rozmery výrobku	
Výška	1 785 mm
Šírka	540 mm
Hĺbka	550 mm
Čistý objem	
Chladnička	310,0 l
Systém odmrazovania	
Chladnička	Manuálny
Ďalšie špecifikácie	
Spotreba energie	91 kWh/rok
Hlučnosť	35 dB(A), trieda B
Energetická trieda	D
Menovité napätie	220 – 240 V, striedavý prúd
Menovitá frekvencia	50 Hz
Zdroj svetla triedy energetickej účinnosti	F

Poznámka: Informácie o výrobku v databáze výrobkov možno získať naskenovaním kódu QR na štítku EPREL.

Ochrana životného prostredia

1. Obalové materiály

Recyklovateľné materiály sú označené symbolom . Obalové materiály vložte do príslušných kontajnerov na recykláciu.

Obalové materiály (plastové vrecká, polystyrénové časti atď.) uchovávajte mimo dosahu detí, pretože sú potenciálnym zdrojom nebezpečenstva.

2. Vyradenie/likvidácia

Spotrebič je vyrobený z recyklovateľných materiálov. Tento spotrebič je označený v súlade s európskou smernicou 2002/96/ES o odpade z elektrických a elektronických zariadení (OEEZ). Zabezpečením správnej likvidácie tohto zariadenia môžete pomôcť predchádzať možným negatívnym dopadom na životné prostredie a ľudské zdravie.

Symbol  na spotrebiči alebo na sprievodných

dokumentoch označuje, že s týmto spotrebičom sa nesmie zaobchádzať ako s domácim odpadom, ale musí sa odovzdať do špeciálneho zberného strediska na recykláciu elektrických a elektronických zariadení. Pri vyradovaní spotrebiča ho znefunkčnite odrezaním napájacieho kábla a odstránením dverí a políc tak, aby doň nemohli ľahko vliezť deti a uväzniť sa.

Spotrebič vyradíte v súlade s miestnymi predpismi o likvidácii odpadu a odveďte ho do špeciálneho zberného strediska; spotrebič nenechávajte bez dozoru ani niekoľko dní, pretože je potenciálnym zdrojom nebezpečenstva pre deti.

Ďalšie informácie o spracovaní, zhodnotení a recyklácii tohto výrobku získate na príslušnom miestnom úrade, v zberni domového odpadu alebo v obchode, kde ste spotrebič zakúpili.

Vyhlásenie o zhode

- Toto zariadenie slúži na uskladnenie potravín a je vyrobený v súlade s nariadením (ES) č. 1935/2004.



- Tento spotrebič bol navrhnutý, vyrobený a uvedený na trh v súlade s:
 - bezpečnostnými cieľmi smernice 2014/35/EÚ o „nízkom napätí“ (ktorá nahrádza smernicu 2006/95/ES a jej následné zmeny);
 - ochrannými požiadavkami smernice „EMC“ 2014/30/EÚ.

- Tento spotrebič bol navrhnutý, vyrobený a uvedený na trh v súlade s:
 - Nariadenia o elektromagnetickej kompatibilite 2016

- Nariadenia o elektrických zariadeniach (bezpečnosť) 2016



ZÁRUKA IKEA

Ako dlho platí záruka IKEA?

Platnosť záruky je päť (5) rokov od pôvodného dátumu nákupu spotrebiča v predajni IKEA, s výnimkou spotrebičov s názvom LAGAN, u ktorých sa uplatňuje záruka trvajúca dva (2) roky. Ako doklad o nákupe slúži pôvodný pokladničný blok. V prípade opravy počas platnosti záruky sa platnosť záruky spotrebiča nepredĺži.

Na ktoré spotrebiče sa nevzťahuje päťročná (5) záruka IKEA?

Na rad spotrebičov s názvom LAGAN a na všetky spotrebiče zakúpené v IKEA pred 1. augustom 2007.

Kto vykonáva servis?

Poskytovateľ servisu IKEA bude poskytovať servis prostredníctvom svojich vlastných servisných operácií alebo siete autorizovaných servisných partnerov.

Na čo sa vzťahuje záruka?

Záruka sa vzťahuje na poruchy spotrebiča spôsobené výrobnými alebo materiálovými chybami od dátumu nákupu v predajni IKEA. Záruka sa vzťahuje výhradne na spotrebiče používané v domácnosti. Výnimky sú uvedené pod titulom „Na čo sa nevzťahuje táto záruka?“ Počas doby platnosti záruky budú náklady na odstránenie porúch, napr. opravy, náhradné diely, prácu a dopravu, hradené za podmienky, že spotrebič bude prístupný na vykonanie opravy bez toho, že by boli nevyhnutné špeciálne výdavky. Na tieto podmienky sa vzťahujú usmernenia EÚ (č. 99/44/ES) a príslušné miestne vyhlášky. Vymenené náhradné diely sú vlastníctvom spoločnosti IKEA.

Čo urobí spoločnosť IKEA na nápravu problému?

Vymenovaný poskytovateľ služieb IKEA výrobok preskúma a na základe vlastného uváženia rozhodne, či sa naň vzťahuje táto záruka. Ak na výrobok vzťahuje táto záruka, poskytovateľ servisu IKEA alebo jeho autorizovaný servisný partner podľa vlastného uváženia prostredníctvom vlastných servisných operácií potom opraví chybný výrobok alebo ho nahradí rovnakým alebo porovnateľným výrobkom.

Na čo sa nevzťahuje táto záruka?

- Normálne opotrebovanie a poškodenie.
- Úmyselné poškodenie alebo poškodenie nedbalosťou, škody spôsobené nedodržaním pracovných postupov, nesprávna inštalácia alebo zapojenie do elektrickej siete s nesprávnym napätím, poškodenie spôsobené chemickou alebo elektrochemickou reakciou, hrdza, korózia alebo poškodenie vodou vrátane škôd spôsobených nadmerným množstvom vodného kameňa v dodávanej vode, ale nielen tým, škody spôsobené mimoriadnymi podmienkami životného prostredia.
- Spotrebný materiál vrátane batérií a žiaroviek.
- Časti bez funkcií a dekoračné časti, ktoré bežne neovplyvňujú normálne používanie spotrebiča, vrátane škrabancov a možných farebných zmien.
- Náhodné poškodenie spôsobené cudzími predmetmi alebo látkami, poškodenie čistiacich alebo uvoľnených filtrov, systém odvodu vody alebo zásuvky na saponáty.
- Poškodenie nasledujúcich častí: keramické sklo, príslušenstvo, koše na riad a príbor, prírodné a odtokové hadice, tesnenia, žiarovky a kryty osvetlenia, obrazovky, ovládacie gombíky, puzdrá a časti krytov. S výnimkou toho, že predmetné poškodenie je z dôvodu výrobných chýb.
- Prípady, keď počas návštevy technika nemohla byť zistená žiadna chyba.
- Opravy, ktoré neboli vykonané v autorizovanom stredisku a/alebo stredisku autorizovaného servisného partnera alebo prípady, kedy neboli použité originálne náhradné diely.
- Poruchy spôsobené nesprávnou inštaláciou alebo za nedodržania technických špecifikácií.
- Použitie spotrebiča v prostredí odlišnom od domácnosti, napr. profesionálne použitie.
- Poškodenia pri preprave. Ak zákazník prepravuje výrobok domov alebo na inú adresu, spoločnosť IKEA nepreberá žiadnu zodpovednosť za poškodenia spôsobené počas prepravy. V prípade, že výrobok na adresu zákazníka dopravuje spoločnosť IKEA, zodpovednosť za škody spôsobené pri preprave preberá spoločnosť IKEA.
- Náklady súvisiace s prvou inštaláciou výrobkov IKEA. Napriek tomu, ak zmluvný partner spol. IKEA alebo autorizovaný servisný partner vykoná opravu alebo výmenu za podmienok určených touto zárukou, poskytovateľ servisných služieb alebo autorizovaný servisný partner, podľa potreby, opäť nainštaluje opravený alebo nainštaluje vymenený spotrebič.

Tieto obmedzenia sa nevzťahujú na bezporuchovú prácu vykonávanú kvalifikovaným odborníkom použitím našich originálnych dielov s cieľom prispôsobiť spotrebič technickým bezpečnostným špecifikáciám inej krajiny EÚ.

Ako sa aplikujú vnútroštátne predpisy

Záruka IKEA vám poskytuje špecifické práva, ktoré sú v súlade alebo presahujúce súvisiace právne nároky platné v krajine. Napriek tomu, tieto podmienky neobmedzujú žiadne práva spotrebiteľa predpísané vnútroštátnymi zákonmi a predpismi.

Oblasť platnosti

U spotrebičov kúpených v jednej krajine EÚ a prenesených do inej krajiny EÚ budú servis poskytovať prevádzky servisu za normálnych záručných podmienok novej krajiny.

Povinnosť vykonania servisu v rámci záruky sa vzťahuje iba na spotrebiče, ktoré sú zapojené v súlade s:

- technickými požiadavkami platnými v krajine, v ktorej sa žiada o záruku;
- pokynmi na montáž a bezpečnostnými opatreniami uvedenými v návode na používanie.

Špecializovaný POPREDAJNÝ SERVIS pre spotrebiče IKEA

Neváhajte sa obrátiť na popredajný servis spoločnosti IKEA:

- požiadajte o servis v rámci tejto záruky;
- požiadajte o vysvetlenie inštalácie spotrebiča IKEA do určeného kuchynského nábytku IKEA;
- požiadajte o vysvetlenie funkcií spotrebičov IKEA.

Aby sa zabezpečilo, že naša pomoc bude čo najlepšia, prosíme, aby ste si predtým, ako nás budete kontaktovať, preštudovali Pokyny na inštaláciu a Návod na obsluhu spotrebiča.

Ako nás nájdete, ak potrebujete náš servis



Telefónne čísla poskytovateľov popredajných služieb určených spoločnosťou IKEA nájdete na konci tejto príručky.

i Aby sme vám mohli poskytnúť rýchlejší servis, odporúčame vám používať konkrétne telefónne čísla uvedené na konci tejto príručky. Vždy sa riadte telefónnymi číslami uvedenými v príručke ku konkrétnemu zariadeniu, v prípade ktorého potrebujete pomoc. Nezapodme uviesť 8-ciferné číslo tovaru a 22-ciferné sériové číslo uvedené na typovom štítku zariadenia.

i ODLOŽTE SI POKLADNIČNÝ BLOK!

Je to doklad o nákupe a budete ho potrebovať pri požiadaní o záručnú opravu. Na pokladničnom bloku je okrem toho uvedený názov spotrebiča IKEA a číslo (8-znakový kód), a to pre každý spotrebič, ktorý ste si kúpili.

Potrebujete nejakú ďalšiu pomoc?

Ak máte nejaké ďalšie otázky netýkajúce sa záručnej opravy vášho výrobku, obráťte sa na zákaznícku linku spoločnosti IKEA. Odporúčame vám zoznámiť sa podrobne s dokumentáciou výrobku pred tým, než sa na nás obrátite.

Informácie o náhradných dieloch

- Nasledujúce náhradné diely budú k dispozícii pre profesionálnych opravárov po dobu sedem rokov od umiestnenia posledného kusu modelu na trh: termostaty, snímače teploty, dosky s plošnými spojmi a svetelné zdroje.
- Nasledujúce náhradné diely – kľučky na dvere, pánty dverí, zásuvky a koše – budú k dispozícii pre profesionálnych opravárov a koncových používateľov po dobu najmenej sedem rokov od umiestnenia posledného kusu modelu na trh, a tesnenia dverí po dobu najmenej 10 rokov.

Náhradné diely nájdete na stránke:

www.ikea.com

Turinys

Saugos informacija	197	Valymas ir priežiūra	202
Saugos nurodymai	198	Trikčių šalinimas	203
Pirmą kartą naudojant	200	Techniniai duomenys	205
Gaminio aprašymas	200	Aplinkosaugos klausimai	205
Naudojimas	200	IKEA GARANTIJA	206
Nurodymai ir patarimai	202		

Saugos informacija

Prieš montuodami ir naudodami aparatą, atidžiai perskaitykite pateiktas instrukcijas. Gamintojas neatsako už jokių sužalojimų ar žalą, kilusią dėl neteisingo įrengimo ar naudojimo. Būtinai kartu su aparatu saugokite instrukcijas ateičiai.

Vaikų ir pažeidžiamų žmonių saugumas



ĮSPĖJIMAS: Pavojus dėl gaisro / degių medžiagų

- Vyresni nei 8 metų vaikai ir asmenys, kurių fiziniai, jutimo arba protiniai gebėjimai riboti, arba kuriems trūksta patirties ir žinių, šį prietaisą gali naudoti tik tuomet, jei jie prižiūrimi arba jiems buvo suteikti nurodymai, kaip saugiai naudoti prietaisą, ir jei jie supranta su prietaiso naudojimu susijusius pavojus. Neleiskite vaikams žaisti su prietaisu.
- Neprižiūrimiems vaikams draudžiama valyti ir prižiūrėti įrenginį. Vaikai turi būti prižiūrimi, kad jie nežaistų su prietaisu. 3-8 metų amžiaus vaikams galima sudėti produktus į šaldymo aparatus ir išimti iš jų.
- Saugoti labai mažus vaikus (0–3 metų) nuo aparato.
- Mažus vaikus (3–8 metų) reikia laikyti atokiau nuo aparato, nebent jie būtų nuolat prižiūrimi.
- Saugokite pakuotę nuo vaikų ir šalinkite ją tinkamai.

Bendroji sauga

- Šis aparatas skirtas naudoti buitiniams ir panašioms reikmėms, pvz.:

- personalo virtuvėse, esančiose parduotuvėse, biuruose ir kitokioje darbo aplinkoje;
- pvz., ūkiuose, taip pat viešbučiuose, moteliuose ir kitose gyvenamosiose patalpose;
- svečių namų tipo aplinkoje;
- maitinimo įstaigose ir panašiose ne mažmeninės prekybos vietose.
- **ĮSPĖJIMAS:** Pasirūpinkite, kad ventiliacijos angos aparato vidiniame įdėkle ar įmontuojamoje konstrukcijoje nebūtų uždengtos.
- **ĮSPĖJIMAS:** Atitirpinimo procesui paspartinti nenaudokite mechaninių įtaisų ar kitų priemonių, kurios nėra rekomenduotos gamintojo.
- **ĮSPĖJIMAS:** Neapgadinkite šaltnešio kontūro.
- **ĮSPĖJIMAS:** Maisto produktų laikymo skyriuose nenaudokite elektros prietaisų, kurie nėra rekomenduoti gamintojo.
- **ĮSPĖJIMAS:** Aparato valymui nenaudokite vandens pusrų ir garų.
- **ĮSPĖJIMAS:** Aparatą valykite drėgna minkšta audinio šluoste. Naudokite tik neutralius ploviklius. Nenaudokite abrazyvinių priemonių, šiurkščių šluosčių, tirpiklių ar metalinių daiktų.
- **ĮSPĖJIMAS:** Šiame aparate nelaikykite sprogstamųjų medžiagų, tokių kaip aerosolių balionėliai su degiomis suslėgtosiomis dujomis.

- **ĮSPĖJIMAS:** Jei tiekimo laidas pažeistas, jį turi pakeisti gamintojas, jo techninio aptarnavimo agentas arba panašią kvalifikaciją turintis asmenys, kad būtų išvengta pavojaus.
- **ĮSPĖJIMAS:** Statant aparatą, reikia būti atsargiems ir neprispausti bei nepažeisti maitinimo laido.
- **ĮSPĖJIMAS:** Neįtaisykite sudėtinių nešiojamų kištukinių lizdų ar maitinimo šaltinių už aparato.
- Ilgą laiką palikus duris atviras, gali gerokai pakilti temperatūra aparato skyriuose.
- Reguliariai valykite paviršius, prie kurių gali liestis maisto produktai; taip pat reguliariai valykite pasiekiamas vandens išleidimo sistemas.
- Išvalykite vandens talpyklas, jei jos nebuvo naudojamos 48 valandas; praplaukite prie vandentiekio prijungtą vandens sistemą, jei vanduo nebuvo išleidžiamas 5 dienas.
- Šviežią mėsą ir žuvį šaldytuve laikykite tinkamose talpyklose, kad šie produktai nesiliestų arba nevarvėtų ant kitų maisto produktų.
- Jeigu šaldymo aparatas ilgą laiką paliekamas tuščias, išjunkite jį, atitirpinkite, išvalykite, nusausinkite ir palikite duris atviras, kad jame nesiformuotų pelėsi.
- Šis šaldymo aparatas nėra tinkamas maisto produktams užšaldyti.
- Dviem žvaigždutėmis paženklininti šaldyto maisto skyriai tinkami šaldytiems maisto produktams laikyti, ledams laikyti arba gaminti ir ledo kubeliams gaminti.
- Viena, dviem ir trimis žvaigždutėmis paženklininti skyriai nėra tinkami šviežiam maistui šaldyti.
- **ĮSPĖJIMAS:** Siekiant išvengti pavojaus, kurį gali kelti nestabiliai stovintis aparatas, jį būtina įtvirtinti laikantis instrukcijų.

Saugos nurodymai

Įrengimas

- Prietaisą turi tvarkyti ir sumontuoti du ar daugiau asmenų.
- Įrengimą ir techninę priežiūrą, įskaitant maitinimo laido keitimą, turi atlikti gamintojas arba kvalifikuotas technikas, laikydamasis gamintojo instrukcijų ir galiojančių vietinių saugos taisyklių. Kad išvengtumėte pavojaus, neremontuokite ir nekeiskite jokių aparato dalių, įskaitant maitinimo laidą, nebent tai aiškiai nurodyta naudotojo vadove.
- Pašalinkite visą pakuotę.
- Nemontuokite ir nenaudokite apgadinto aparato.
- Laikykitės įrengimo instrukcijų, pateiktų kartu su aparatu.
- Būkite atsargūs perkeldami aparatą, nes jis sunkus. Būtinai mėvėkite apsaugines pirštines ir avėkite uždarą avalynę.
- Perkeldami prietaisą, būkite atsargūs, kad nepažeistumėte grindų (pvz., parketo).
- Įsitikinkite, kad prietaisas nėra arti šilumos šaltinio.
- Sumontuokite ir sulygiuokite prietaisą ant grindų, kurios būtų pakankamai tvirtos, kad atitiktų jo svorį, ir vietoje, tinkamoje jo dydžiui ir naudojimui.
- Užtikrinkite, kad aplink aparatą galėtų cirkuliuoti oras.
- Aparatą įrengus ar pakeitus durų varstymo kryptį, reikia palaukti ne mažiau kaip 4 valandas ir tik po to jį jungti prie maitinimo šaltinio. To reikia, kad alyva sutekėtų atgal į kompresorių.
- Prieš atliekant bet kokius veiksmus su aparatu (pvz., keičiant durų varstymo kryptį), reikia ištraukti maitinimo kištuką iš elektros lizdo.
- Neįrenkite aparato ten, kur patenka tiesioginiai saulės spinduliai.
- Neįrenkite šio aparato vietose, kuriose yra per drėgna arba per šalta, pavyzdžiui, vyno rūsiuose.
- Šį aparatą reikia įrengti vietoje, kur aplinkos temperatūra atitinka klimato klasę, nurodytą aparato duomenų plokštelėje. Taip užtikrinamas tinkamas aparato veikimas. Toliau pateikiamas klimato klasių paaiškinimas:
 - „SN“ nurodo, jog šis šaldymo aparatas skirtas naudoti esant 10–32 °C aplinkos temperatūrai.
 - „N“ nurodo, jog šis šaldymo aparatas skirtas naudoti esant 16–32 °C aplinkos temperatūrai.
 - „ST“ nurodo, jog šis šaldymo aparatas skirtas naudoti esant 16–38 °C aplinkos temperatūrai.
 - „T“ nurodo, jog šis šaldymo aparatas skirtas naudoti esant 16–43 °C aplinkos temperatūrai.

Elektros prijungimas

⚠ ĮSPĖJIMAS! Gaisro ir elektros smūgio pavojus.

⚠ ĮSPĖJIMAS! Statant aparatą, reikia būti atsargiems ir neprispausti bei nepažeisti maitinimo laido.

⚠ ĮSPĖJIMAS! Nenaudokite daugiajungčių adapterių ir ilginimo kabelių.

- Šis aparatas turi būti įžemintas.
- Elektros tiekimo tinklo parametrai turi būti suderinami su nurodytaisiais duomenų plokštelėje.
- Naudokite tik tinkamai įtaisytą smūgiams atsparų lizdą.
- Užtikrinkite, kad nebūtų apgadinti elektros komponentai (pvz., maitinimo kištukas, maitinimo kabelis, kompresorius). Susisiekite su įgaliotuoju priežiūros centru arba elektriku, kad pakeistų elektrinius komponentus.
- Tinklo maitinimo kabelis turi likti žemiau maitinimo kištuko lygio.
- Maitinimo kištukąjunkite į elektros lizdą tik įrengę aparatą. Užtikrinkite, kad įrengus aparatą, būtų galima prieiga prie maitinimo kištuko.
- Norėdami atjungti aparatą, netraukite suėmę už maitinimo kabelio. Traukite tik suėmę už maitinimo kištuko.
- Tik JK ir Airijoje:
Šiame aparate įtaisytas 13 A maitinimo kištukas. Jei būtina pakeisti maitinimo kištuko saugiklį, naudokite tik 13 A ASTA (BS 1362) saugiklį.

Naudojimas

⚠ ĮSPĖJIMAS! Sužalojimo, nudegimų, elektros smūgio ir gaisro pavojus.



Šaldymo kontūro vamzdžiuose yra nedidelis kiekis aplinkai nekenksmingo, bet degaus šaldymo skysčio R600a. Jis nekenkia ozono sluoksniui ir nedidina išmetamųjų teršalų šiltnamio efekto.

Ištekėjęs šaltnešis gali sužaloti akis arba užsidegti. Nepažeiskite vamzdžių.

- kompresoriaus paviršius gali įkaisti aparatui įprastai veikiant. Nelieskite jo rankomis.
- Nekeiskite šio aparato specifikacijų.
- Nedėkite elektros prietaisų (pvz., ledų gaminimo aparatų) į aparatą, jei nėra gamintojo nurodyta, kad jie tam tinkami.
- Pažeidus šaltnešio kontūrą, įsitikinkite, ar patalpoje nėra liepsnos ir uždegimo šaltinių. Vėdinkite patalpą.
- Saugokite plastikines aparato dalis, kad prie jų nesiliestų karšti daiktai.

- Nelaikykite aparate degiųjų dujų ir skysčių.
- Nedėkite degių produktų arba daiktų, sudrėkintų degiais produktais, į aparatą, šalia arba ant jo.
- Nelieskite kompresoriaus ar kondensatoriaus. Jie yra karšti.
- Laikykites maisto produktų laikymo nurodymų, pateiktų ant pakuotės.

Vidinis apšvietimas

⚠ ĮSPĖJIMAS! Elektros smūgio pavojus.

- Aparato viduje naudojama lemputė yra specialiai sukurta buitiniams prietaisams ir netinka bendram patalpų apšvietimui namuose ((ES) 2019/2020).

Priežiūra ir valymas

⚠ ĮSPĖJIMAS! Sužalojimo ar aparato apgadinimo rizika.

- Prieš atlikdami priežiūros darbus, išjunkite aparatą ir ištraukite maitinimo kištuką iš elektros lizdo.
- Šio aparato aušinimo bloke yra angliavandenilių. Aušinimo bloko techninės priežiūros ir šaltnešio papildymo darbus gali atlikti tik kvalifikuotas asmuo.
- Reguliariai tikrinkite aparato vandens išleidimo sistemą, o prireikus ją išvalykite. Jei vandens išleidimo sistema užsikimšusi, atitirpęs vanduo kaupiasi aparato apačioje.

Aptarnavimas

- Jei aparatą reikia taisyti, susisiekite su įgaliotuoju priežiūros centru, nurodytu šio vadovo pabaigoje pateiktame sąraše.
- Naudokite tik originalias atsargines dalis.

Šalinimas

⚠ ĮSPĖJIMAS! Sužalojimų ar uždusimo rizika.

- Atjunkite aparatą nuo maitinimo tinklo.
- Nukirpkite maitinimo kabelį ir jį išmeskite.
- Nuimkite duris, kad vaikai ir naminiai gyvūnai negalėtų būti uždaryti aparato viduje.
- Šio aparato šaltnešio kontūras ir izoliacinės medžiagos yra neardančios ozono sluoksniu.
- Izoliacijos putose yra degiųjų dujų. Informacijos apie tai, kaip aparatą tinkamai šalinti, kreipkitės į savo vietos valdžios instituciją.
- Neapgadinkite aušinimo bloko dalies, esančios šalia šilumokaičio.

Gamintojas atsisako bet kokios atsakomybės už žmonių ar gyvūnų sužalojimą arba žalą turtui, jei nesilaikoma pirmiau pateiktų patarimų ir atsargumo priemonių.

Pirmą kartą naudojant

Prijunkite prietaisą prie maitinimo šaltinio. Geriausia maisto produktų laikymo temperatūra jau yra nustatyta gamykloje (tarpinė).

Svarbu!

Šis prietaisas parduodamas Prancūzijoje. Pagal šioje šalyje galiojančias taisykles jis turi būti aprūpintas specialiu įtaisu (žr. paveikslą), kuris dedamas apatiniame šaldytuvo skyriuje norint nurodyti šalčiausią zoną jame.

Pastaba: Įjungus aparatą, reikia 4–5 valandų, kol bus pasiekta tinkama temperatūra įprastam maisto kiekiui laikyti.

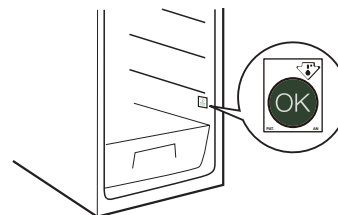

Gaminio aprašymas

Gaminio apžvalga

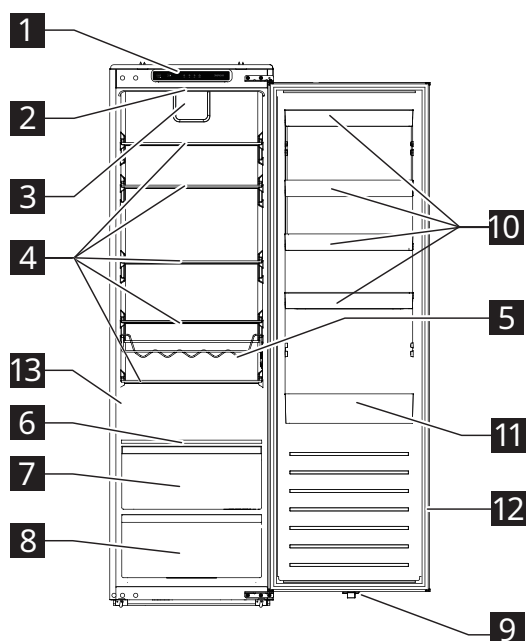

- 1** Valdymo skydelis
- 2** LED lemputė
- 3** Ventiliatorius
- 4** Stiklinės lentynos
- 5** Butelių stovas
- 6** Drėgmės reguliatoriaus lentyna
- 7** Šviežių vaisių ir daržovių stalčius
- 8** Daržovių stalčius
- 9** LED lemputės jungiklis
- 10** Lentynos duryse
- 11** Dėklas durelėse dideliems buteliams
- 12** Durelių tarpiklis
- 13** Duomenų lentelė

Reikmenys

Nuotėkio filtras



1x

Naudojimas

Valdymo skydelis

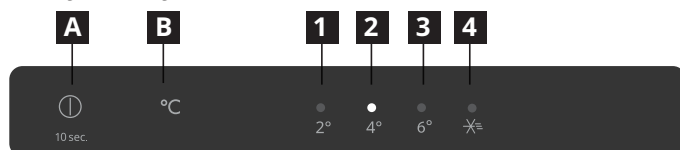

- A** Maitinimo mygtukas
- B** Temperatūros nustatymo mygtukas
- 1** 2 °C indikatorius
- 2** 4 °C indikatorius
- 3** 6 °C indikatorius
- 4** Supervėsinimo režimo indikatorius

Pastaba: Valdymo skydelio nespauskite aštriais daiktais. Jais galima subraižyti arba sugadinti valdymo skydelį.

Ijungimas

Kai tinklo kištuką įkišate į elektros lizdą, aparatas įsijungia ir pradeda veikti.

Ekranas

- Įjungus aparatą, jis suskamba ir visi indikatoriai šviečia 3 sekundes. Tada išsijungia visi indikatoriai, išskyrus 4 °C indikatorių (2), ir pradeda veikti kompresorius.
- Įvykus žinomai trikčiai, mirksi atitinkami indikatoriai.

Indikatoriaus būseną	Gedimas
Mirksi 2 °C ir 4 °C indikatoriai (1 ir 2).	Šaldytuvo temperatūros jutiklio triktis
Mirksi 2 °C ir supervėsinimo režimo indikatoriai (1 ir 4).	Aplinkos temperatūros jutiklio triktis
Mirksi 2 °C ir 6 °C indikatoriai (1 ir 3).	Šaldytuvo atitirpinimo temperatūros jutiklio gedimas
Mirksi 4 °C ir supervėsinimo režimo indikatoriai (2 ir 4).	Ryšio triktis

Pastaba: Jei atsiranda apie gedimą informuojantis mirksintis signalas, skambinkite į aptarnavimo centrą.

Temperatūros nustatymas

Rekomenduojama temperatūra: +4 °C (gamyklinis nustatymas)

- Šaldytuvo skyriaus temperatūrą galite nustatyti valdymo skydelyje.
- Pirmą kartą įjungus aparatą į elektros tinklą, nustatoma 4 °C temperatūra. Kai aparatą vėl prijungiate prie elektros tinklo arba įjungiate, nustatoma paskutinė nustatyta temperatūra.

Norėdami nustatyti temperatūrą, paspauskite temperatūros nustatymo mygtuką B vieną ar kelis kartus, kol pradės mirksėti norimos nustatyti temperatūros indikatoriai. Po 5 sekundžių indikatoriai bus stabilūs, o po 15 sekundžių prietaisas pradės veikti pagal naują nustatytą temperatūrą.

Pastaba: Jei per pirmąsias 30 min. nutrūks maitinimas, bus grįžta prie ankstesnio nustatymo.

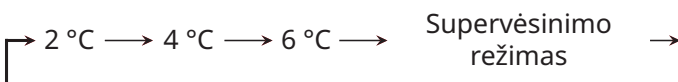

Patarimai:

- Kuo žemesnė nustatyta temperatūra, tuo ilgiau galite saugiai laikyti maistą ir tuo daugiau elektros energijos prietaisas sunaudoja.
- Kuo aukštesnė nustatyta temperatūra, tuo greičiau suyra saugomi maisto produktai ir tuo mažiau elektros energijos aparatas sunaudoja.

Supervėsinimo režimas

Pastaba: Supervėsinimo funkcija specialiai sukurta tam, kad greitai atvėsintų naujai į šaldytuvo skyrių įdėtus maisto produktus. Jei turite daug šilto maisto, pavyzdžiui, po apsipirkimo, rekomenduojama įjungti supervėsinimo funkciją. Taip užtikrinsite greitą produktų atvėsinimą ir sumažinsite temperatūros kilimą, todėl efektyviai prailginsite visų kitų viduje esančių maisto produktų išsaugojimą.

- Norėdami perjungti aparatą į supervėsinimo režimą, vieną ar kelis kartus paspauskite temperatūros nustatymo mygtuką B, kol užsidegs supervėsinimo režimo indikatoriai. Aparatas per 15 sekundžių pereina į supervėsinimo režimą.
- Praėjus 6 valandoms aparatas automatiškai išeis iš superšaldymo režimo. Norėdami anksčiau išėiti iš šio režimo, paspauskite temperatūros nustatymo mygtuką B.

Durų atidarymo pavojaus signalas

- Jei šaldytuvo durys paliekamos atidarytos ilgiau nei 120 sekundžių, įsijungia durų atidarymo signalas.
- Norėdami sustabdyti signalizaciją, uždarykite atidarytas duris arba paspauskite bet kurį mygtuką A.

Išjungimas

- Norėdami išjungti aparatą, paspauskite ir 10 sekundžių palaikykite maitinimo mygtuką A. Visi indikatoriai išsijungia ir aparatas nustoja veikti po 15 sekundžių.
- Norėdami aparatą įjungti, dar kartą paspauskite ir 10 sekundžių palaikykite nuspaudę maitinimo mygtuką A. Aparatas vėl pradeda veikti.
- Norėdami atjungti aparatą nuo maitinimo šaltinio, ištraukite maitinimo kištuką iš elektros lizdo.

Butelių stovas

- Uždarytus butelius pastatykite horizontaliai ant stovo.
- Stovą naudokite tik gėrimams buteliuose laikyti.
- Šį stovą galima išimti iš šaldytuvo norint išvalyti arba jei jos nereikia.

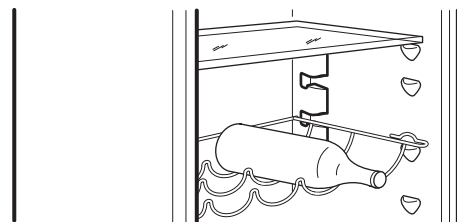

Nurodymai ir patarimai

Šviežių maisto produktų šaldymo patarimai

- Maisto produktus, ypač jei jie skleidžia stiprų kvapą, uždenkite arba įvyniokite į plėvelę.
- Maisto produktus išdėstykite taip, kad oras galėtų laisvai apie juos cirkuliuoti.
- Kad kuo efektyviau veiktų, šaldytuvo skyriuje palikite pakankamai vietos orui cirkuliuoti aplink pakuotes. Taip pat palikite pakankamai vietos priekyje, kad būtų galima sandariai uždaryti duris.
- Į šaldytuvą nedėkite šilto maisto ar garuojančių skysčių.
- Mėsa (visų rūšių): įvyniokite į tinkamą pakuotę ir padėkite ant stiklinės lentynos virš daržovių stalčiaus. Laikykite mėsą ne ilgiau kaip 1–2 dienas.
- Pagaminti valgiai, šaltieji patiekalai: uždenkite ir padėkite ant bet kurios lentynos.
- Vaisiai ir daržovės: kruopščiai nuplaukite ir sudėkite į specialų stalčių. Bananus, bulves, svogūnus ir česnakus šaldytuve galima laikyti tik supakuotus.
- Sviestas ir sūris: sudėkite į specialų hermetišką indą, įsukite į aliuminio foliją arba įdėkite į polietileno maišelį, stengdamiesi, kad į jį patektų kuo mažiau oro.
- Buteliai: uždarykite dangteliais ir sudėkite į dėklus durelėse.

Patarimai, kaip taupyti energiją

- Sumontuokite prietaisą sausoje, gerai vėdinamoje patalpoje, toli nuo bet kokio šilumos šaltinio (pvz., radiatoriaus, viryklės ir pan.), ir vietoje, kurioje nėra tiesioginio saulės poveikio. Jei reikia, naudokite izoliacinę plokštę.
- Norėdami užtikrinti tinkamą ventiliaciją, vadovaukitės montavimo instrukcijomis.

- Nepakankamas vėdinimas galinėje gaminio dalyje didina energijos sąnaudas ir mažina šaldymo efektyvumą.
- Prietaiso vidaus temperatūrai gali turėti įtakos aplinkos temperatūra, durelių atidarymo dažnumas ir prietaiso vieta. Nustatant temperatūrą reikėtų atsižvelgti į šiuos veiksnius.
- Prieš padėdami į prietaisą, palaukite, kol šiltas maistas ir gėrimai atvės.
- Neuždenkite ventiliatoriaus (jei yra) maisto produktais.
- Įdėję arba išėmę maisto produktus, įsitikinkite, kad tinkamai uždarėte dureles.
- Stenkitės kuo mažiau atidarinėti dureles.
- Atšildydami šaldytus maisto produktus dėkite juos į šaldytuvą. Dėl žemos užšaldytų produktų temperatūros šaldytuve esantis maistas atvėsta.
- Lentynų išdėstymas šaldytuve neturi įtakos efektyviam energijos naudojimui. Maistas turi būti dedamas ant lentynų taip, kad būtų užtikrinta tinkama oro cirkuliacija (maistas neturėtų liesti vienas kito ir turėtų būti išlaikytas atstumas tarp maisto ir galinės sienos).
- Pažeistas tarpines būtina kuo greičiau pakeisti.

Kaip laikyti vyną po atidarymo

- Pakeiskite kamštį arba naudokite vyno kamštį, tada vertikaliai įdėkite butelį į šaldytuvą. Taip pat galite naudoti vakuuminio kamščio rinkinį, kuris pašalins deguonį iš butelio, kad vynas išliktų aromatingas ir šviežias.
- Priklausomai nuo rūšies, vynas turėtų išsilaikyti nuo 2 iki 5 dienų. Per ilgai laikant vyną šaldytuve, jo skonis gali tapti neryškus, vynas gali įgauti rusvą spalvą arba acto skonį ir kvapą.

Valymas ir priežiūra

Bendrojo pobūdžio patarimai

- Reguliariai valykite aparatą šluoste ir šilto vandens bei neutralaus ploviklio tirpalu, specialiai sukurtu šaldytuvo vidui. Nenaudokite abrazyvinių valiklių ir įrankių.
- Norėdami užtikrinti tinkamą atitirpinimo vandens nutekėjimą, reguliariai naudokite atitirpinimo vandens nutekėjimo filtrą iš įdėtinio maišelio, kad išvalytumėte atitirpinimo vandens nutekėjimo angą. Ši išleidimo anga yra šaldytuvo skyriaus galinėje sienelėje (žr. 1 pav.). Siekiant išvengti nešvarumų sukkelto užsikimšimo, visada laikykite išleidimo filtrą įkištą į išleidimo angą.
- Prieš atlikdami prietaiso techninę priežiūrą ar valymą, atjunkite jį nuo maitinimo tinklo arba atjunkite maitinimą.

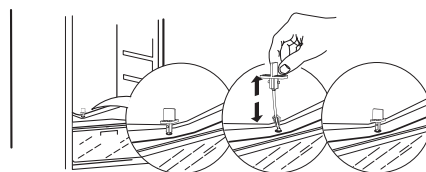

1 pav.

Šaldytuvo skyriaus atitirpinimas

Dėl šaldytuvo viduje garuojančios maisto drėgmės arba kasdienio naudojimo metu į šaldymo kamerą patekusios oro drėgmės šaldymo kameroje gali susidaryti šerkšnas. Tokiais atvejais rankiniu būdu padidinus šaldytuvo temperatūros nustatymą galima palengvinti automatinį atitirpinimą. Ant galinės šaldytuvo skyriaus sienelės susidarę vandens lašeliai rodo, kad vyksta automatinis atitirpinimas.

Atitirpęs vanduo automatiškai nuteka į išleidimo angą, o tada į talpyklą, kur išgaruoja.

DĖMESIO! Šaldytuvo priedų negalima dėti į indaplovę.

Durų tarpiklių valymas

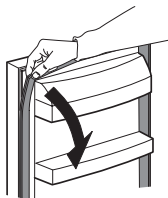

- Durų tarpiklį galima nuimti valymui.
- Nuvalykite arba nuplaukite durų tarpiklį švariu vandeniu ir kruopščiai nusausinkite šluoste. Tada jį tinkamai sumontuokite.
- Saugokite durelių tarpiklius nuo alyvos ir riebalų.
- Nesulenkite tarpiklio.

Jei nenaudojate aparato ilgesnį laiką

1. Išjunkite aparatą.
2. Atjunkite aparatą nuo maitinimo tinklo.
3. Išimkite visą maistą.
4. Atitirpinkite ir išvalykite aparatą.
5. Palikite dureles atidarytas tiek, kad jose galėtų cirkuliuoti oras. Tai padės išvengti pelėsių ir nemalonių kvapų susidarymo.

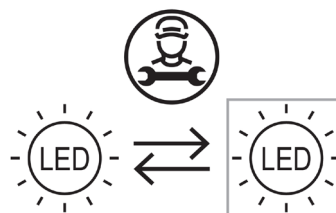

Nutrūkus elektros tiekimui

- Atkreipkite dėmesį, kada prasideda ir baigiasi elektros energijos tiekimo nutraukimas. Tai padeda sekti, kiek laiko šaldytuvas yra be maitinimo.
- Prietaiso dureles laikykite uždarytas. Tai leis maistui kuo ilgiau išlikti šaltam.

Lemputės keitimas

Aparate įrengta LED lemputė vidaus apšvietimui. Apšvietimo įtaisą gali keisti tik įgaliotieji specialistai. Susisieki su įgaliotuoju priežiūros centru. Prireikus greitai spręsti problemą, naudokitės išsamiu įgaliotųjų priežiūros centrų sąrašu, pateiktu šio vadovo pabaigoje, ir skambinkite atitinkamu savo šalies priežiūros centro telefono numeriu.

Trikčių šalinimas

Triktis	Galimos priežastys	Sprendimai
Valdymo skydelis išjungtas ir (arba) aparatas neveikia.	Gali būti problemų dėl maitinimo tiekimo į prietaisą.	Įsitikinkite, kad: <ul style="list-style-type: none"> • nenutrauktas elektros energijos tiekimas. • Maitinimo kištukas tinkamai įkištas į kištukinį lizdą, o dvipolis maitinimo jungiklis, jei yra, nustatytas į tinkamą padėtį (įjungtas). • Gerai veikia buitinės elektros sistemos apsaugos įtaisai. • Maitinimo kabelis nėra pažeistas. • Įjunkite aparatą maitinimo mygtuku.
Vidinė lemputė neveikia.	<ul style="list-style-type: none"> • Sugedo lemputė. • Sugedo komponentas 	Žr. skyrių „Lemputės keitimas“
Nepakankamai žema temperatūra skyriuose.	Priežastys gali būti įvairios (žr. sprendimus kitame stulpelyje).	Įsitikinkite, kad: <ul style="list-style-type: none"> • Duryš yra tinkamai uždarytos. • Aparatas įrengtas ne prie šilumos šaltinio. • Temperatūra nustatyta tinkamai. • Oro cirkuliacija aparato viduje niekaip netrikdoma (žr. įrengimo instrukciją).
Vanduo surenkamas šaldytuvo skyriaus apačioje.	Atitirpinto vandens nutekėjimo anga blokuojama.	Išvalykite atitirpinto vandens išleidimo angą (žr. „Valymas ir priežiūra“)
Šaldytuvo priekinis kraštas šalia sandariklio yra karštas.	Tai nėra problema. Jis neleidžia susidaryti kondensatui.	Nereikalingas joks sprendimas.

Triktis	Galimos priežastys	Sprendimai
Temperatūra skyriuje yra per žema.	<ul style="list-style-type: none"> Nustatyta per žema temperatūra. Šaldytuvo temperatūros jutiklio veikimo sutrikimai. 	<ul style="list-style-type: none"> Jei skyriuje nėra užšaldytų maisto produktų, nustatykite aukštesnę temperatūrą. Jei dalis arba visi skyriuje esantys maisto produktai užšalo, kreipkitės į įgaliotąjį techninės priežiūros centrą.
Vienas ar daugiau valdymo skydelyje esančių indikatorių nuolat mirksi.	Žr. skyrių „Ekranas“ eksploataavimo skyriuje.	Kreipkitės į įgaliotąjį aptarnavimo centrą.

Įprastas triukšmas

Normalu, kad šaldymo sistema skleidžia tam tikrus garsus, pavyzdžiui, gurguliuoja ir šnypščia.

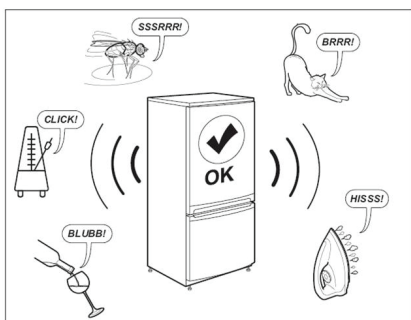

Prieš kreipdamiesi į garantinį aptarnavimą:

Paleiskite prietaisą iš naujo, kad sužinotumėte, ar triktis pašalinta. Jei jis išlieka, vėl išjunkite prietaisą ir pakartokite operaciją po valandos.

Jei atlikus trikčių šalinimo vadove išvardytus patikrinimus ir vėl įjungus prietaisą, jūsų prietaisas vis dar tinkamai neveikia, susisiekite su garantinio aptarnavimo tarnyba, aiškiai paaiškindami problemą ir nurodydami:

- problemos pobūdį
 - įsigijimo data
 - prietaiso modelis ir serijos numeris
- ⓘ Gaminio bei serijos numeriai pateikti duomenų plokštelėje, pritvirtintoje prietaiso viduje, kairėje pusėje.

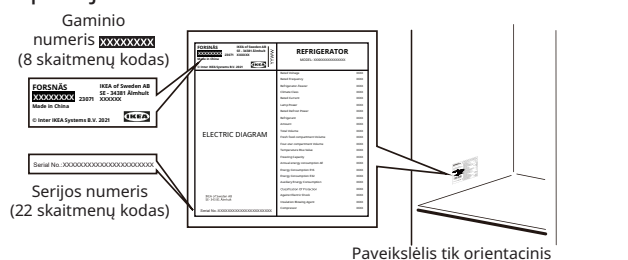

Techniniai duomenys

Gaminio kategorija	
Gaminio tipas	Šaldytuvas
Įrengimo tipas	Integruotas
Gaminio matmenys	
Aukštis	1785 mm
Plotis	540 mm
Ilgis	550 mm
Naudingasis tūris	
Šaldytuvo	310,0 l
Atitirpinimo sistema	
Šaldytuvo	Neautomatinė
Kitos specifikacijos	
Suvartojamos energijos kiekis	91 kWh/metus
Triukšmo lygis	35 dB(A), B klasė
Energijos klasė	D
Nominali įtampa	220–240 V~
Nominalus dažnis	50 Hz
Energijos vartojimo efektyvumo klasės šviesos šaltinis	F

Pastaba: Informaciją apie gaminį gaminio duomenų bazėje galima rasti nuskaičius ant EPREL etiketės esantį QR kodą.

Aplinkosaugos klausimai

1. Pakavimo medžiagos

Perdirbamos medžiagos paženklintos simboliu .

Pakavimo medžiagas sudėkite į atitinkamus konteinerius, kad galėtumėte jas perdirbti. Pakavimo medžiagas (plastikinius maišelius, polistireno dalis ir pan.) laikykite vaikams nepasiekiamoje vietoje, nes jos gali kelti pavojų.

2. Išmetimas į metalo laužą / utilizavimas

Prietaisas pagamintas naudojant perdirbamą medžiagą.

Šis prietaisas yra paženklintas pagal Europos direktyvą 2002/96/EB dėl elektros ir elektroninės įrangos atliekų (WEEE). Užtikrindami teisingą šio aparato šalinimą, galite padėti išvengti galimų neigiamų pasekmių aplinkai ir žmonių sveikatai.

Ant prietaiso arba pridedamuose dokumentuose

esantis simbolis  rodo, kad šio prietaiso negalima

šalinti kartu su buitėmis atliekomis, jis turi būti pristatytas į specialų elektros ir elektroninės įrangos perdirbimo surinkimo centrą. Išmesdami prietaisą į metalo laužą, padarykite jį netinkamu naudoti, nupjaudami maitinimo kabelį ir nuimdami dureles bei lentynas, kad vaikai negalėtų lengvai įlipti į vidų ir įstrigti.

Laikydami vietinių atliekų šalinimo taisyklių, atiduokite prietaisą į specialų surinkimo centrą; nepalikite jo be priežiūros net ir kelias dienas, nes jis gali kelti pavojų vaikams. Daugiau informacijos apie šio gaminio apdorojimą, naudojimą ir perdirbimą kreipkitės į savo kompetentingą vietos biurą, buitinių atliekų surinkimo tarnybą arba parduotuvę, kurioje įsigijote prietaisą.

Atitikties deklaracija

- Šis aparatas skirtas maisto produktams laikyti ir pagamintas pagal Reglamentą (EB) Nr. 1935/2004.



- Šis prietaisas suprojektuotas, pagamintas ir parduotas laikantis:
 - „Žemos įtampos“ direktyvos 2014/35/ES (kuri pakeičia 2006/95/EB ir vėlesnius pakeitimus) saugos tikslų;

- direktyvos „EMC“ 2014/30/ES apsaugos reikalavimų.
- Šis prietaisas suprojektuotas, pagamintas ir parduotas laikantis:
 - 2016 m. Elektromagnetinio suderinamumo taisyklės
 - 2016 m. Elektros įrenginių (saugos) taisyklės

**IKEA GARANTIJA****Kiek laiko galioja IKEA garantija?**

Ši garantija galioja penkerius (5) metus nuo pirmos prietaiso įsigijimo IKEA parduotuvėje datos. Jei prietaiso pavadinimas LAGAN, taikoma dvejų (2) metų garantija. Pateikite originalų pirkimo kvitą kaip pirkimo įrodymą. Jei aptarnavimo darbai atliekami pagal garantiją, aparato garantinis laikotarpis nepratęsiamas.

Kuriems įrenginiams nėra taikoma IKEA penkerių (5) metų garantija?

Prietaisų, pavadintų LAGAN, ir visų prietaisų, įsigytų IKEA iki 2007 m. rugpjūčio 1 d., asortimentas.

Kas atliks aptarnavimą?

Aptarnavimo darbus atliks IKEA paslaugų teikėjas savo jėgomis arba per įgaliotųjų garantinio remonto partnerių tinklą.

Kam taikoma ši garantija?

Garantija taikoma aparato gedimams dėl netinkamos konstrukcijos arba medžiagų trūkumų, nuo aparato įsigijimo iš IKEA dienos. Ši garantija taikoma tik tada, jei aparatas naudojamas buityje. Išimties nurodytos skyriuje „Kam netaikoma ši garantija?“ Per garantinį laikotarpį padengiamos gedimų taisymo išlaidos, pvz. remonto, dalių, darbo ir kelionių, su sąlyga, kad aparatas pristatomas remontui be papildomų išlaidų. Šiomis sąlygomis taikomos ES gairės (Nr. 99/44/EG) ir atitinkamos vietinės taisyklės. Pakeistos dalys tampa IKEA nuosavybe.

Ką padarys IKEA, kad pašalintų gedimus?

IKEA paskirtasis paslaugų teikėjas ištirs gaminį ir savo nuožiūra nustatys, ar jam gali būti taikoma garantija. Nusprendus, jog garantija taikytina, IKEA paslaugų teikėjas ar jo įgaliotasis garantinio remonto partneris savo nuožiūra pataisys gaminį su trūkumais arba pakeis jį nauju analogišku arba panašiu gaminiu.

Kam ir kada netaikoma ši garantija?

- Įprastam susidėvimui.
- Tyčinei žalai ar žalai dėl aplaidumo, gedimams, kylantiems nesilaikant naudojimo instrukcijų, neteisingam prietaiso įrengimui arba prijungimui prie netinkamos įtampos tinklo, gedimams dėl cheminių arba elektrocheminių reakcijų, rūdžių, korozijos ar vandens žalos, įskaitant, bet tuo neapsiribojant, gedimus, kuriuos sukelia pernelyg didelis kalkių kiekis vandenyje, gedimams dėl nenormalių aplinkos sąlygų.
- Susidėvinčioms dalims, įskaitant maitinimo elementus ir lemputes.
- Nefunkcinėms ir dekoratyvinėms dalims, kurios neturi įtakos įprastam aparato naudojimui, įskaitant bet kokius įbrėžimus ir galimus atspalvių skirtumus.
- Atsitiktiniam sugadinimui, kurį sukelia pašalinės medžiagos ar daiktai ir filtrų atkimšimas arba vandens išleidimo sistemų ar plovimo priemonių stalčiųukų valymas.
- Šių dalių gedimams: stiklo keramikai, priedams, indams ir stalo įrankių krepšeliams, padavimo ir vandens išleidimo vamzdžiams, sandarikliams, lemputėms ir lempučių dangteliams, ekranams, rankenėlėms, korpusams ir jų dalims. Išskyrus atvejus, kai gali būti įrodyta, kad tokia žala buvo sukurta dėl gamybos trūkumų.
- Tais atvejais, kai inžinierius technikas apsilankymo metu nenustato gedimo.
- Remontui, kurį atliko ne mūsų paskirtieji paslaugų teikėjai ir (arba) įgaliotas garantinio remonto partneris, arba kai buvo naudojamos neoriginalios dalys.
- Remontui dėl netinkamo įrengimo arba įrengimo nesilaikant specifikacijos.
- Kai aparatas naudojamas ne buityje, t. y., profesionaliai paskirčiai.
- Žalai, padarytai gabenant. Jei klientas pats gabena gaminį į namus arba kitu adresu, IKEA neatsako už jokią žalą, kuri gali atsirasti vežant. Tačiau jei IKEA pristato gaminį kliento nurodytu adresu, IKEA atsako už tokio gabenimo metu gaminiui padarytą žalą.

- IKEA aparato pirminio įrengimo kainai. Tačiau jei IKEA paskirtasis paslaugų teikėjas ar įgaliotas garantinio remonto partneris pagal šią garantiją suremontuoja arba pakeičia prietaisą, paskirtasis paslaugų teikėjas ar įgaliotas garantinio remonto partneris turi sumontuoti suremontuotą prietaisą arba, jei reikia, jo pakaitalą.

Šie apribojimai netaikomi kvalifikuoto specialisto be trūkumų ir gedimų atliktam darbui naudojant originalias dalis, siekiant pritaikyti aparatą kitos ES šalies techninės saugos reikalavimams.

Kaip taikomi šalyje galiojantys teisės aktai

IKEA garantija suteikia tam tikras teises, kurios apima arba viršija visus taikomus vietos teisinius reikalavimus. Tačiau šios sąlygos niekaip neapriboja vartotojų teisių, numatytų vietos teisės aktuose.

Galiojimo sritis

Aparatams, kurie įsigyti vienoje ES šalyje ir pervežti į kitą ES šalį, aptarnavimo paslaugos teikiamos naujoje šalyje įprastinėmis sąlygomis.

Pareiga suteikti garantines paslaugas kyla tik jeigu aparatas atitinka ir yra sumontuotas laikantis:

- šalies, kurioje pareiškama garantinė pretenzija, techninių specifikacijų;
- surinkimo instrukcijų ir naudojimo vadovo saugos informacijos.

Paskirtoji IKEA aparatų garantinio aptarnavimo paslaugas teikianti tarnyba

Nedelsdami kreipkitės į IKEA garantines paslaugas teikiančią tarnybą šiais atvejais:

- jei norite pateikti prašymą remontui pagal šią garantiją;
 - kilus neaiškumui, pasiteirauti dėl IKEA aparato montavimo specializuotuose IKEA virtuvės balduose.
 - jei reikia paaiškinimų apie IKEA prietaisų funkcijas.
- Siekdami suteikti Jums geriausią pagalbą, norėtume, kad prieš kreipdamiesi į mus atidžiai perskaitytumėte montavimo instrukcijas ir (arba) vartotojo vadovą.

Kaip susisiekti su mumis, jei reikia mūsų paslaugų



IKEA paskirtų garantinio aptarnavimo paslaugų teikėjų telefono numerius rasite šio vadovo pabaigoje.

- **Kad galėtume kuo skubiau suteikti jums paslaugas, prašome skambinti konkrečiais telefonų numeriais, nurodytais šio vadovo pabaigoje. Visada skambinkite telefono numeriais, nurodytais konkrečiau aparato, dėl kurio jums reikalinga pagalba, naudotojo vadove. Nepamirškite nurodyti 8 skaitmenų gaminio numerio ir 22 skaitmenų serijos numerio, nurodyto aparato vardinėje plokštelėje.**

• IŠSAUGOKITE PIRKIMO KVITĄ!

Tai pirkimo įrodymas, kurį reikės pateikti kreipiantis dėl garantinės priežiūros. Pirkimo kvite taip pat nurodytas kiekvieno įsigyto IKEA prietaiso pavadinimas ir gaminio numeris (8 skaitmenų kodas).

Ar jums reikalinga papildoma pagalba?

Jei turite papildomų klausimų, nesusijusių su prietaiso garantine priežiūra, kreipkitės į artimiausios IKEA parduotuvės skambučių centrą. Prieš kreipiantis į mus, rekomenduojame atidžiai perskaityti aparato dokumentaciją.

Informacija apie atsargines dalis

- Šios atsarginės dalys: termostatai, temperatūros jutikliai, spausdintinės plokštės ir šviesos šaltiniai remonto specialistams bus tiekiamos ne trumpiau kaip septynerius metus nuo paskutinio modelio įrenginio pateikimo į rinką.
- Šios atsarginės dalys: durų rankenos, durų vyriai, padėklai ir krepšiai remonto specialistams ir galutiniams naudotojams bus tiekiamos ne trumpiau kaip septynerius metus, o durų tarpinės – ne trumpiau kaip 10 metų nuo paskutinio modelio įrenginio pateikimo į rinką.

Atsarginių dalių galima rasti adresu:

www.ikea.com

Saturs

Drošības informācija	208	Tīrīšana un apkope	213
Drošības instrukcijas	209	Problēmu novēršana	214
Pirmā lietošana	211	Tehniskie dati	216
Izstrādājuma apraksts	211	Apkārtējās vides aizsardzība	216
Lietošana	211	IKEA GARANTIJA	217
Ieteikumi un padomi	213		

Drošības informācija

Pirms ierīces uzstādīšanas un lietošanas rūpīgi izlasiet komplektā iekļauto instrukciju. Ražotājs neuzņemas atbildību par nepareizas uzstādīšanas vai lietošanas rezultātā gūtām traumām vai nodarītiem zaudējumiem. Vienmēr saglabāiet instrukciju turpmākai uzziņai.

Bērnu un cilvēku ar ierobežotām spējām drošība



BRĪDINĀJUMS: Ugunsgrēka risks/Uzliesmojoši materiāli

- Šo ierīci drīkst izmantot bērni vecumā no 8 gadiem, kā arī personas ar ierobežotām fiziskām, sensorām vai garīgām spējām vai bez pieredzes un zināšanām, ja tie tiek uzraudzīti vai ir saņēmuši norādījumus par ierīces drošu lietošanu un saprot ietvertos riskus. Neļaujiet bērniem rotaļāties ar ierīci.
- Bērni nedrīkst bez uzraudzības veikt iekārtas tīrīšanu un apkopi. Bērniem nepieciešama uzraudzība — nepieļaujiet rotaļāšanos ar šo ierīci. Bērni vecumā no 3 līdz 8 gadiem drīkst ievietot produktus un izņemt tos no aukstumierīcēm.
- Neļaujiet ļoti jauniem bērniem (0-3 gadi) atrasties ierīces tuvumā.
- Jauni bērni (3-8 gadi) nedrīkst atrasties ierīces tuvumā, ja vien tie netiek pastāvīgi uzraudzīti.
- Glabāiet visu iepakojumu no bērniem un atbilstoši no tā atbrīvojieties.

Vispārējā drošība

- Šī ierīce ir paredzēta lietošanai mājās un līdzīgos apstākļos, piemēram:
 - personāla virtuves zonās veikalos, birojos un citās darba vidēs;
 - lauku mājās un klientu vajadzībām viesnīcās, moteļos un citās dzīvojamās vidēs;
 - naktsmītnēs ar brokastīm;
 - ēdināšanai un līdzīgiem, ar mazumtirdzniecību nesaistītiem mērķiem.
- **BRĪDINĀJUMS:** Neaizsedziet ierīces ventilācijas atveres, novietojot to brīvi stāvošu vai iebūvējot to mēbelēs.
- **BRĪDINĀJUMS:** Nelietojiet ražotāja neieteiktas mehāniskas ierīces vai citus līdzekļus atkausēšanas procesa paātrināšanai.
- **BRĪDINĀJUMS:** Nesabojājiet dzesētāja shēmu.
- **BRĪDINĀJUMS:** Ierīces pārtikas uzglabāšanas nodalījumu iekšpusē neizmantojiet elektroierīces, izņemot tās, kuru darbību ieteicis ražotājs.
- **BRĪDINĀJUMS:** Ierīces tīrīšanai neizmantojiet ūdens izsmidzinātājus un tvaika tīrīšanas ierīces.
- **BRĪDINĀJUMS:** Tīriet ierīci ar mīkstu, samitrinātu drānu. Izmantojiet tikai neitrālus mazgāšanas līdzekļus. Nelietojiet abrazīvus produktus, abrazīvus tīrīšanas sūkļus, šķīdinātājus un metāla priekšmetus.
- **BRĪDINĀJUMS:** Neglabāiet ierīcē sprāgstošas vielas, piemēram, aerosola flakonus ar viegli uzliesmojošu vielu.

- **BRĪDINĀJUMS:** Ja strāvas vads ir bojāts, tas jānomaina ražotājam, tā pilnvarota servisa centra speciālistam vai līdzīgi kvalificētai personai, lai izvairītos no riska.
- **BRĪDINĀJUMS:** Novietojot ierīci, pārliedzieties, ka strāvas vads nav saspiests vai bojāts.
- **BRĪDINĀJUMS:** Ierīces aizmugurē nenovietojiet pārnēsājamus pagarinātājus vai pārnēsājamus barošanas avotus.
- Durvju atvēršana uz ilgu laiku var radīt ievērojamu temperatūras paaugstināšanos ierīces nodalījumos.
- Regulāri tīriet virsmas, kas var saskarties ar pārtikas produktiem un pieejamām drenāžas sistēmām.
- Tīriet ūdens tvertnes, ja tās nav lietotas 48 stundas; skalojiet ūdens sistēmu, kas savienota ar ūdensapgādes sistēmu, ja ūdens nav izvadīts 5 dienas.
- Svaigu gaļu un zivis glabājiet atbilstošos ledusskapja konteineros, lai tās nesaskartos ar citiem produktiem.
- Atstājot aukstumiekārtu tukšu uz ilgu laiku, izslēdziet to, atkausējiet, iztīriet, nosusiniet un atstājiet durvis atvērtas, lai novērstu pelējuma rašanos.
- Šī aukstumiekārta nav piemērota pārtikas produktu saldēšanai.
- Divu zvaigznīšu sasaldētu produktu nodalījumi ir piemēroti, lai uzglabātu iepriekš sasaldētus produktus, uzglabātu vai pagatavotu saldējumu un pagatavotu ledus gabaliņus.
- Vienas, divu un trīs zvaigznīšu nodalījumi nav piemēroti svaigu produktu saldēšanai.
- **BRĪDINĀJUMS:** Lai novērstu risku ierīces nestabilitātes dēļ, tā ir jānofiksē atbilstoši norādījumiem.

Drošības instrukcijas

Uzstādīšana

- Darbs ar ierīci un uzstādīšana jāveic divām vai vairāk personām.
- Uzstādīšana un apkope, tostarp barošanas vada nomaiņa, jāveic ražotājam vai kvalificētam speciālistam, ievērojot ražotāja norādījumus un spēkā esošos vietējos drošības noteikumus. Lai izvairītos no apdraudējuma, nelabojiet un nomainiet ierīces daļas, tostarp barošanas vadu, ja vien tas nav īpaši norādīts lietotāja rokasgrāmatā.
- Noņemiet visus iepakojuma materiālus.
- Neuzstādiet un nelietojiet bojātu ierīci.
- Ievērojiet uzstādīšanas instrukciju, kas iekļauta ierīces komplektā.
- Vienmēr esiet uzmanīgs, pārvietojot ierīci, jo tā ir smaga. Vienmēr izmantojiet aizsargcimdus un slēgtus apavus.
- Uzmanieties, lai nesabojātu grīdu (piem., parketu), pārvietojot ierīci.
- Pārliedzieties, ka ierīce nav blakus siltuma avotam.
- Uzstādiet un līmeņojiet ierīci uz grīdas, kas ir pietiekami stingra, lai izturētu tās svaru, un vietā, kas ir piemērota tās izmēram un lietojumam.
- Pārbaudiet gaisa cirkulāciju ap ierīci.
- Veicot uzstādīšanu pirmo reizi vai pēc durvju uzstādīšanas uz otru pusi, uzgaidiet vismaz 4 stundas, pirms savienojat ierīci ar barošanas avotu. Tas jāievēro ar nolūku ļaut eļļai atplūst kompresorā.
- Pirms veicat jebkādas darbības ar ierīci (piem., durvju uzstādīšanu uz otru pusi), atvienojiet spraudni no kontaktligzdas.
- Neuzstādiet ierīci tiešos saules staros.
- Neuzstādiet ierīci pārāk mitrā vai vēsā vietā, piemēram, vīna pagrabā.
- Uzstādiet šo ierīci vietā, kurā apkārtnes temperatūra atbilst uz ierīces datu plāksnes norādītajai klimata klasei. Tas nodrošina ierīces pareizu darbību. Paskaidrojums par klimata klasēm:
 - "SN" norāda, ka šī aukstumiekārta ir paredzēta izmantošanai apkārtnes temperatūrā no +10°C līdz +32°C.
 - "N" norāda, ka šī aukstumiekārta ir paredzēta izmantošanai apkārtnes temperatūrā no +16°C līdz +32°C.
 - "ST" norāda, ka šī aukstumiekārta ir paredzēta izmantošanai apkārtnes temperatūrā no +16°C līdz +38°C.
 - "T" norāda, ka šī aukstumiekārta ir paredzēta izmantošanai apkārtnes temperatūrā no +16°C līdz +43°C.

Elektrības tīkla pieslēgums

⚠ BRĪDINĀJUMS! Ugunsgrēka un elektrotrieciena risks.

⚠ BRĪDINĀJUMS! Novietojot ierīci, pārliecinieties, ka strāvas vads nav saspiests vai bojāts.

⚠ BRĪDINĀJUMS! Nelietojiet daudzspraudņu adapterus vai pagarināšanas kabeļus.

- Ierīcei jāizveido zemējums.
- Pārliecinieties, ka uz datu plāksnes norādītie parametri atbilst elektrības tīkla parametriem.
- Vienmēr izmantojiet pareizi uzstādītu, pret elektriskās strāvas triecieniem aizsargātu ligzdu.
- Esiet uzmanīgs, lai nesabojātu ierīces elektriskos komponentus (piem., spraudni, kabeli un kompresoru). Sazinieties ar pilnvarota servisa centra pārstāvi vai elektriķi, lai nomainītu elektriskos komponentus.
- Strāvas kabelim ir jāatrodas zem spraudņa.
- Iekārtas elektrības vadu pieslēdziet pie tīkla tikai pēc uzstādīšanas. Pārliecinieties, ka pēc ierīces uzstādīšanas varēsiet piekļūt elektrotīkla kontaktdakšai.
- Neraujiet kabeli, lai atvienotu ierīci. Atvienojiet ierīci, turot spraudni.
- Tikai AK un Īrijā:
Šī ierīce ir aprīkota ar 13 A kontaktdakšu. Ja nepieciešams nomainīt kontaktdakšas drošinātāju, izmantojiet tikai drošinātāju 13 A ASTA (BS 1362).

Lietošana

⚠ BRĪDINĀJUMS! Traumu, apdegumu, elektrotrieciena un ugunsgrēka risks.



Dzesēšanas ķēdes caurules satur nelielu daudzumu videi draudzīga, bet uzliesmojoša dzesētāja R600a. Tas nekaitē ozona slānim un nepalielina siltumnīcas efektu. Ja dzesētājs izkļūst laukā, tas var traumēt acis vai aizdegties. Nesabojājiet caurules.

- Kompresora virsma var sakarst normālas darbības apstākļos. Neaizskariet to ar rokām.
- Nemainiet ierīces specifikācijas.
- Neievietojiet elektroierīces (piem., saldējuma pagatavošanas ierīces) šajā ierīcē, ja vien ražotājs tās nav atzinis par piemērotām.
- Ja dzesētāja shēma ir bojāta, pārliecinieties, ka telpā nav liesmu un uzliesmošanas avotu. Vēdiniet telpu.
- Neļaujiet karstiem priekšmetiem saskarties ar ierīces plastmasas daļām.
- Neglabājiet ierīcē uzliesmojošas gāzes vai šķidrumus.

- Neievietojiet ierīcē, tās tuvumā vai uz tās uzliesmojošus vai ar uzliesmojošām vielām piesātinātus priekšmetus.
- Neaizskariet kompresoru un kondensatoru. Tie ir karsti.
- Ievērojiet glabāšanas norādījumus uz pārtikas produktu iepakojuma.

Iekšējais apgaismojums

⚠ BRĪDINĀJUMS! Elektrotrieciena risks.

- Ierīces iekšpusē izmantotā spuldze ir īpaši paredzēta sadzīves ierīcēm un nav piemērota vispārējam telpu apgaismojumam mājoklī ((ES) 2019/2020).

Kopšana un tīrīšana

⚠ BRĪDINĀJUMS! Traumu un ierīces bojājumu risks.

- Pirms apkopes izslēdziet ierīci un atvienojiet spraudni no elektrības tīkla.
- Šīs ierīces dzesēšanas iekārtā tiek izmantoti ogļūdeņraži. Iekārtas apkopi un uzpildi drīkst veikt tikai kvalificēta persona.
- Regulāri pārbaudiet ierīces notekcauruli un nepieciešamības gadījumā iztīriet to. Ja notekcaurule ir nosprostota, atkausēšanas ūdens uzkrājas ierīces apakšā.

Serviss

- Lai ierīci labotu, sazinieties ar rokasgrāmatas beigās norādītu pilnvarotu servisa centru.
- Izmantojiet tikai oriģinālas rezerves daļas.

Nodošana atkritumos

⚠ BRĪDINĀJUMS! Traumu un nosmakšanas risks.

- Atvienojiet ierīci no barošanas avota.
- Nogrieziet iekārtas strāvas vadu un izmetiet to.
- Noņemiet durvis, lai novērstu bērnu un mājdzīvnieku iestrēgšanu ierīces iekšpusē.
- Ierīces dzesētāja shēma un izolācijas materiāli ir ozonam draudzīgi.
- Izolācijas putas satur uzliesmojošu gāzi. Sazinieties ar pašvaldības iestādi, lai uzzinātu, kā pareizi atbrīvoties no ierīces.
- Neradiet bojājumus dzesēšanas iekārtas daļai, kas atrodas blakus siltummainim.

Ražotājs neuzņemas atbildību par personām vai dzīvniekiem radītām traumām vai īpašuma bojājumiem, ja netiek ievēroti augstāk minētie ieteikumi un piesardzības pasākumi.

Pirmā lietošana

Savienojiet ierīci ar barošanas avotu. Ideālā pārtikas produktu uzglabāšanas temperatūra ir iestatīta rūpnīcā (vidēja).

Svarīgi!

Šī ierīce tiek pārdota Francijā.

Saskaņā ar šajā valstī spēkā esošajiem noteikumiem tā ir jāapriko ar īpašu ierīci (skatīt zīmējumu), kas jānovieto ledusskapja apakšējā nodalījumā, lai norādītu tā aukstāko zonu.

Piezīme: Pēc ieslēgšanas ierīcei ir nepieciešamas 4-5 stundas, lai sasniegtu pareizo temperatūru tipiska pārtikas produktu daudzuma uzglabāšanai.

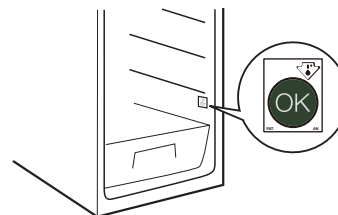

Izstrādājuma apraksts

Produkta pārskats

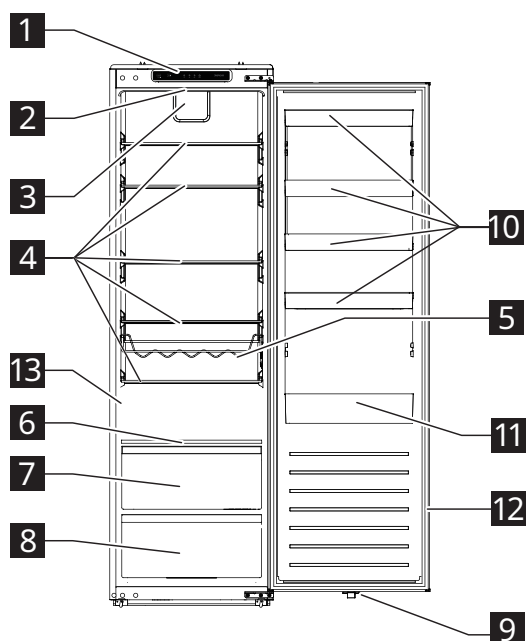

- 1** Vadības panelis
- 2** LED lampa
- 3** Ventilators
- 4** Stikla plaukti
- 5** Pudeļu plaukts
- 6** Mitruma kontroles plaukts
- 7** Svaiguma atvilktnē
- 8** Dārzeņu atvilktnē
- 9** LED lampas slēdzis
- 10** Durvju plaukti
- 11** Durvju plaukts lielām pudelēm
- 12** Durvju blīve
- 13** Datu plāksne

Piederumi

Notekas filtrs



1x

Lietošana

Vadības panelis

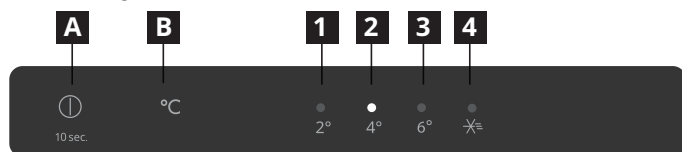

- A** Barošanas poga
- B** Temperatūras iestatīšanas poga
- 1** 2°C indikators
- 2** 4°C indikators
- 3** 6°C indikators
- 4** Spēcīgas dzesēšanas režīma indikators

Piezīme: Nelietojiet asus priekšmetus, lai veiktu darbības vadības panelī. Tie var saskrāpēt vai sabojāt vadības paneli.

Ieslēgšana

Savienojot kontaktdakšu ar kontaktlīdzi, ierīce ieslēdzas un sāk darboties.

Displejs

- Pēc ierīces savienošanas ar barošanas avotu atskan signāls un visi indikatori uz 3 sekundēm iedegas. Pēc tam visi indikatori izslēdzas, izņemot 4°C indikatoru (2), un kompresors sāk darboties.
- Zināmas kļūmes gadījumā mirgo attiecīgie indikatori.

Indikatora statuss	Kļūme
2°C un 4°C indikatori (1 un 2) mirgo.	Ledusskapja temperatūras sensora kļūme
2°C un spēcīgas dzesēšanas režīma indikatori (1 un 4) mirgo.	Apkārtnes temperatūras sensora kļūme
2°C un 6°C indikatori (1 un 3) mirgo.	Ledusskapja atkausēšanas temperatūras sensora kļūme
4°C un spēcīgas dzesēšanas režīma indikatori (2 un 4) mirgo.	Sakaru kļūme

Piezīme: Mirgošanas kļūmes gadījumā, lūdzu, zvaniet uz servisa centru.

Temperatūras iestatīšana

Ieteicamā temperatūra: +4°C (rūpnīcas iestatījums)

- Ledusskapja nodalījuma temperatūru varat iestatīt, izmantojot vadības paneli.
- Kad ierīce tiek pievienota barošanas avotam pirmo reizi, temperatūra tiek iestatīta uz 4°C. Atkārtoti pievienojot ierīci barošanas avotam vai ieslēdzot to, tiek izmantota iepriekš iestatītā temperatūra.

Lai iestatītu temperatūru, nospiediet iestatīšanas pogu B vienu vai vairākas reizes, līdz sāk mirgot vēlamās temperatūras indikators. Pēc 5 sekundēm indikators degs, un pēc 15 sekundēm ierīce darbosies atbilstoši jauniestatītajai temperatūrai.

Piezīme: Ja pirmo 30 minūšu laikā ir energopadeves traucējumi, notiek atgriešanās pie iepriekšējā iestatījuma.

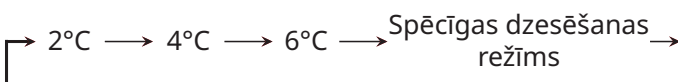

Padomi:

- Jo zemāka ir iestatītā temperatūra, jo ilgāk varat droši uzglabāt pārtikas produktus un ierīce patērē vairāk elektrības.

- Jo augstāka ir iestatītā temperatūra, jo ātrāk pārtikas produkti bojājas un ierīce patērē mazāk elektrības.

Spēcīgas dzesēšanas režīms

Piezīme: Spēcīgas dzesēšanas funkcija ir īpaši izstrādāta, lai strauji atdzesētu ledusskapja nodalījumā no jauna ievietotus produktus. Ja jums ir ievērojams daudzums siltu produktu, piemēram, pēc pārtikas veikala apmeklējuma, ieteicams aktivizēt spēcīgas dzesēšanas funkciju. Tādējādi varat nodrošināt produktu ātru dzesēšanu un samazināt temperatūras palielināšanos, efektīvi pildzinot visu pārējo iekšā esošo produktu saglabāšanu.

- Lai ierīci ieslēgtu spēcīgas dzesēšanas režīmā, nospiediet temperatūras iestatīšanas pogu B vienu vai vairākas reizes, līdz iedegas spēcīgas dzesēšanas režīma indikators. Ierīce ieslēdz spēcīgas dzesēšanas režīmu pēc 15 sekundēm.
- Ierīce automātiski izslēgs spēcīgas dzesēšanas režīmu pēc 6 stundām. Lai izslēgtu šo režīmu agrāk, nospiediet temperatūras iestatīšanas pogu B.

Atvērtu durvju trauksme

- Ja ledusskapja durvis ir atvērtas vairāk nekā 120 sekundes, atskan atvērtu durvju trauksme.
- Lai apturētu trauksmi, aizveriet durvis vai nospiediet pogu A.

Izslēgšana

- Lai izslēgtu ierīci, nospiediet un 10 sekundes turiet barošanas pogu A. Visi indikatori izslēdzas, un ierīce pārtrauc darboties pēc 15 sekundēm.
- Lai no jauna ieslēgtu ierīci, nospiediet un 10 sekundes turiet barošanas pogu A. Ierīce atsāk darbību.
- Lai atvienotu ierīci no elektrības tīkla, atvienojiet spraudni no kontaktlīdzas.

Pudeļu plaukts

- Novietojiet aizvērtas pudeles horizontāli uz plaukta.
- Izmantojiet plauktu tikai dzērieniem pudelēs.
- Šo plauktu var izņemt no ledusskapja tīrīšanas nolūkiem vai gadījumā, ja tas nav nepieciešams.

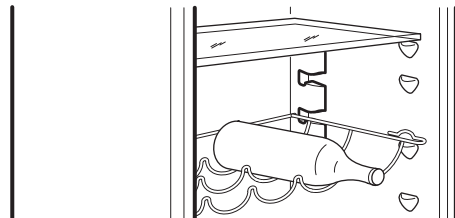

Ieteikumi un padomi

Padomi svaigu produktu glabāšanai ledusskapī

- Apsedziet vai ietiniet produktus, īpaši ja tiem ir spēcīgs aromāts.
- Novietojiet produktus tā, lai gaiss var brīvi cirkulēt.
- Lai nodrošinātu vislabāko veiktspēju, atstājiet pietiekami daudz vietas ledusskapja nodalījumā, ļaujot gaisam cirkulēt ap iepakojumiem. Atstājiet arī pietiekami daudz vietas priekšpusē, lai varētu cieši aizvērt durvis.
- Neglabājiet ledusskapī siltus vai iztvaikojošus šķidrumus.
- Gaļa (visu veidu): ietiniet atbilstošā iepakojumā un novietojiet to uz stikla plaukta virs dārzeņu atvilktnes. Uzglabājiet gaļu ne ilgāk kā 1-2 dienas.
- Pagatavoti produkti un auksti ēdieni: apsedziet un novietojiet uz jebkura plaukta.
- Augļi un dārzeni: rūpīgi notīriet un novietojiet dārzeņu atvilktnē. Banānus, kartupeļus, sīpolus un ķiplokus neglabājiet ledusskapī, ja vien tie nav iepakoti.
- Sviests un siers: ievietojiet īpašos, hermētiskos traukos vai ietiniet alumīnija folijā vai polietilēna maisiņos, maksimāli novēršot gaisa piekļuvi.
- Pudeles: uzlieciet vāciņus un novietojiet durvju plauktos.
- Nepietiekama ventilācija izstrādājuma aizmugurē palielina enerģijas patēriņu un samazina dzesēšanas efektivitāti.
- Ierīces iekšējo temperatūru var ietekmēt apkārtnes temperatūra, durvju atvēršanas biežums, kā arī ierīces atrašanās vieta. Iestatot temperatūru, šie faktori ir jāņem vērā.
- Ļaujiet siltiem ēdieniem un dzērieniem atdzist, pirms ievietojat tos ierīcē.
- Nenovietojiet pārtikas produktus priekšā ventilatoram (ja pieejams).
- Pēc produktu ievietošanas vai izņemšanas pareizi aizveriet durvis.
- Līdz minimumam samaziniet durvju atvēršanu.
- Atkausējot saldētus produktus, ievietojiet tos ledusskapja nodalījumā. Saldēto produktu zemā temperatūra dzesē produktus ledusskapja nodalījumā.
- Plauktu novietojums ledusskapī neietekmē enerģijas patēriņu. Produkti uz plauktiem jāizvieto tā, lai nodrošinātu atbilstošu gaisa cirkulāciju (produkti nedrīkst saskarties, un ir jāievēro attālums starp produktiem un aizmugurējo sienu).
- Bojātas blīves ir iespējami drīz jānomaina.

Enerģijas taupīšanas padomi

- Uzstādiet ierīci sausā, labi vēdināmā telpā prom no jebkādiem siltuma avotiem (piem., radiatora, plīts utt.) un vietā, kas nav pakļauta tiešiem saules stariem. Ja nepieciešams, izmantojiet izolācijas plāksni.
- Lai nodrošinātu pietiekamu ventilāciju, ievērojiet uzstādīšanas norādījumus.

Kā uzglabāt vīnu pēc atvēršanas

- Nomainiet korķi vai izmantojiet vīna aizbāzni, pēc tam novietojiet pudeli vertikāli ledusskapī. Varat izmantot arī vakuuma aizbāžņa komplektu, kas izsūc skābekli no pudeles, lai saglabātu aromātus un uzturētu vīnu svaigu.
- Vīns ir uzglabājams 2 līdz 5 dienas atkarībā no paveida. Pārāk ilgi atstājot vīnu ledusskapī, aromāts var izzust, krāsa var kļūt brūngana un iespējama etiķa piegarša un smaka.

Tīrīšana un apkope

Vispārīgi padomi

- Regulāri tīriet ierīci ar drānu un šķidrumu, kas pagatavots no silta ūdens un neitrāla mazgāšanas līdzekļa, kas īpaši paredzēts ledusskapja iekšpusē. Nelietojiet abrazīvus mazgāšanas līdzekļus un rīkus.
- Lai nodrošinātu atkausēšanas ūdens atbilstošu novadīšanu, regulāri izmantojiet notekas filtru no piederumu somas, kas paredzēts atkausēšanas ūdens notekas atveres tīrīšanai. Šī atvere atrodas uz ledusskapja nodalījuma aizmugurējās sienas (skatīt 1. zīm.). Notekas filtram vienmēr jābūt ievietotam notekas atverē, lai novērstu jebkādu netīrumu radītus bloķējumus.
- Pirms ierīces apkopes vai tīrīšanas atvienojiet to no barošanas avota.

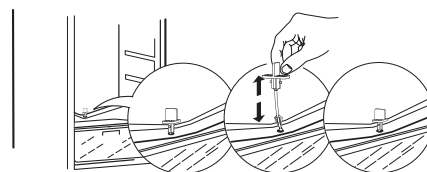

1. zīm.

Ledusskapja nodalījuma atkausēšana

Mitrums, kas iztvaiko no produktiem ledusskapja iekšpusē, vai mitra gaisa iekļūšana ledusskapja nodalījumā ikdienas lietošanas laikā var izraisīt sarmas veidošanos ledusskapja nodalījumā. Šādos gadījumos, manuāli paaugstinot ledusskapja temperatūras iestatījumu, iespējams veicināt automātisku atkausēšanu. Ūdens pilienu veidošanās uz ledusskapja nodalījuma aizmugurējās sienas norāda, ka notiek automātiska atkausēšana.

Atkausēšanas ūdens automātiski nonāk notekas atverē un pēc tam konteinerā, no kura tas izgaro.

UZMANĪBU! Ledusskapja piederumus nedrīkst mazgāt trauku mazgāšanas mašīnā.

Durvju blīves tīrīšana

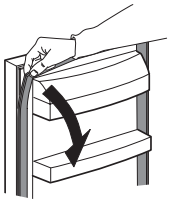

- Durvju blīvi var noņemt tīrīšanas nolūkiem.
- Slaukiet vai mazgājiet durvju blīvi ar dzidru ūdeni un rūpīgi nosusiniet ar drānu. Pēc tam uzstādiet to pareizi.
- Uzturiet durvju blīvi bez eļļas un smērvielas.
- Nelociet blīvi.

Ja nelietosiet ierīci ilgstošu periodu

1. Izslēdziet ierīci.
2. Atvienojiet ierīci no barošanas avota.
3. Izņemiet visus produktus.
4. Atkausējiet un iztīriet ierīci.
5. Atstājiet durvis atvērtas tik daudz, lai ļautu cirkulēt gaisam nodalījumos. Tas novērsīs pelējuma un nepatīkamu aromātu rašanos.

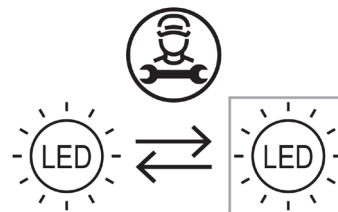

Energoapgādes traucējumu gadījumā

- Atzīmējiet, kad sākas un beidzas energoapgādes traucējumi. Tas palīdz izsekot, cik ilgi ledusskapis nav bijis pieslēgts barošanas avotam.
- Ierīces durvīm ir jābūt aizvērtām. Tas ļaus produktiem iespējami ilgi glabāties vēsumā.

Lampīņas nomaiņa

Ierīce ir aprīkota ar LED lampiņu iekšējam apgaismojumam.

Apgaismošanas ierīces maiņu drīkst veikt tikai pilnvarots speciālists. Lūdzu, sazinieties ar pilnvarotu servisa centru. Lai nodrošinātu ātrāku apkalpošanu, vienmēr skatiet pilnvaroto servisa centru pilnu sarakstu, kas atrodams bukleta beigās, un zvaniet pa attiecīgajiem tālruna numuriem.

Problēmu novēršana

Problēma	Iespējamie iemesli	Risinājumi
Vadības panelis ir izslēgts un/ vai ierīce nedarbojas.	Iespējams, ir problēma ar barošanas padevi ierīcei.	Pārliecinieties par zemāk minēto: <ul style="list-style-type: none"> • Elektrības padeve nav pārtraukta. • Kontaktdakša ir pareizi ievietota kontaktligzdā un divpolu barošanas slēdzis, ja tāds ir, ir iestatīts pareizajā pozīcijā (ieslēgts). • Mājsaimniecības elektrosistēmas aizsardzības ierīces ir labā darba kārtībā. • Barošanas kabelis nav bojāts. • Ieslēdziet ierīci ar barošanas pogu.
Iekšējā lampiņa nedarbojas.	<ul style="list-style-type: none"> • Lampa ir bojāta. • Komponenta kļūme 	Skatiet "Lampīņas nomaiņa".
Temperatūra nodalījumos nav pietiekami zema.	Iespējami dažādi iemesli (skatīt risinājumus nākamajā kolonnā).	Pārliecinieties par zemāk minēto: <ul style="list-style-type: none"> • Durvis ir pareizi aizvērtas. • Ierīce nav uzstādīta siltumavota tuvumā. • Temperatūra ir pareizi iestatīta. • Gaisa cirkulācija ierīces iekšpusē nekādā veidā nav traucēta (skatīt uzstādīšanas norādījumus).
Ledusskapja nodalījuma apakšā uzkrājas ūdens.	Atkausēšanas ūdens notekas atvere nav bloķēta.	Iztīriet atkausēšanas ūdens notekcauruli (skatīt "Tīrīšana un apkope")
Ledusskapja priekšējā mala blakus blīvējumam ir karsta.	Tā nav problēma. Tas novērš kondensāta veidošanos.	Risinājums nav nepieciešams.

Problēma	Iespējamie iemesli	Risinājumi
Temperatūra nodalījumā ir pārāk zema.	<ul style="list-style-type: none"> Iestatītā temperatūra ir pārāk zema. Ledusskapja temperatūras sensora darbības traucējumi. 	<ul style="list-style-type: none"> Ja produkti nodalījumā nav sasaluši, iestatiet augstāku temperatūru. Ja daļa produktu vai visi produkti nodalījumā ir sasaluši, sazinieties ar pilnvarotu Servisa centru.
Viens vai vairāki indikatori uz vadības paneļa pastāvīgi mirgo.	Skatiet "Displejs" sadaļā par lietošanu.	Sazinieties ar pilnvarotu servisa centru.

Normāli trokšņi

Ir normāli, ja dzesēšanas sistēma rada trokšņus, piemēram, burbuļošanu un šņākoņu.

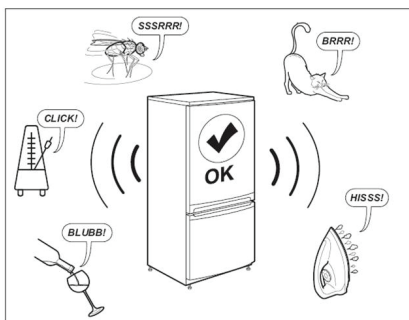

Pirms vērsties Pēcpārdošanas servisā:

Restartējiet ierīci, lai redzētu, vai kļūme ir novērsta. Ja problēma joprojām pastāv, izslēdziet ierīci vēlreiz un pēc stundas atkārtojiet darbību.

Ja ierīce joprojām nedarbojas pareizi, kad esat veicis problēmu novēršanas ceļvedī norādītās pārbaudes un ieslēdzis ierīci no jauna, izmantojiet pēcpārdošanas servisu, skaidri norādot problēmu un šādu informāciju:

- problēmas raksturs
- pirkuma datums
- ierīces modelis un sērijas numurs
- ① Preces numurs un sērijas numurs ir norādīti uz datu plāksnes ierīces iekšpusē pa kreisi.

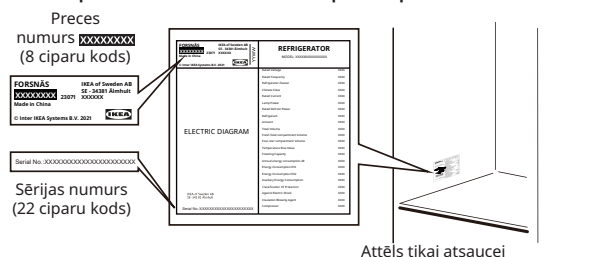

Tehniskie dati

Produkta kategorija	
Produkta veids	Ledusskapis
Uzstādīšanas veids	Iebūvēta
Produkta izmēri	
Augstums	1785 mm
Platums	540 mm
Dziļums	550 mm
Neto tilpums	
Ledusskapis	310,0 l
Atkausēšanas sistēma	
Ledusskapis	Manuāli
Citas specifikācijas	
Enerģijas patēriņš	91 kWh gadā
Trokšņu līmenis	35 dB (A), B klase
Enerģijas klase	D
Nominālais spriegums	220 - 240 V~
Nominālā frekvence	50 Hz
Gaismas avotam ir energoefektivitātes klase	F

Piezīme: Izstrādājumu datubāzē esošajai informācijai par šo izstrādājumu varat piekļūt, skenējot QR kodu uz EPREL etiķetes.

Apkārtējās vides aizsardzība

1. Iepakojuma materiāli

Pārstrādājami materiāli ir atzīmēti ar simbolu . Ievietojiet iepakojuma materiālus atbilstošajos konteineros, lai tos pārstrādātu.

Glabājiet iepakojuma materiālus (plastmasas maisiņus, polistirola daļas utt.) bērniem nepieejamā vietā, jo tie var radīt apdraudējumu.

2. Atbrīvošanās

Ierīce ir izgatavota, izmantojot pārstrādājamus materiālus.

Šī ierīce ir marķēta atbilstoši Eiropas Direktīvai 2002/96/EK par elektrisko un elektronisko iekārtu atkritumiem (EEIA). Pareizi atbrīvojoties no šīs ierīces, jūs varat palīdzēt novērst iespējami negatīvu ietekmi uz vidi un cilvēku veselību.

Simbols  uz ierīces vai pavaddokumentos norāda,

ka ierīci nedrīkst izmest sadzīves atkritumos, bet tā ir jānodod īpašā elektrisko un elektronisko iekārtu savākšanas centrā, lai pārstrādātu. Atbrīvojoties no ierīces, padariet to nelietojamu, nogriežot barošanas kabeli un noņemot durvis un plauktus, lai bērni nevarētu tajā ielīst un iesprūst.

Atbrīvojoties no ierīces saskaņā ar vietējiem noteikumiem par atkritumu likvidēšanu, nododot to īpašā savākšanas centrā; neatstājiet ierīci bez uzraudzības pat uz pāris dienām, jo bērniem tas ir potenciāls apdraudējuma avots.

Lai uzzinātu vairāk par šī izstrādājuma apstrādi, utilizāciju un pārstrādi, vērsieties kompetentajā vietējā birojā, sadzīves atkritumu savākšanas dienestā vai veikalā, kurā iegādājāties ierīci.

Atbilstības deklarācija

- Šī ierīce ir paredzēta pārtikas produktu uzglabāšanai un ir ražota saskaņā ar Regulu (EK) Nr. 1935/2004.



- Šī ierīce ir izstrādāta, ražota un pārdota saskaņā ar:
 - Zemsprieguma direktīvas 2014/35/ES (kas aizstāj 2006/95/EK un turpmākos grozījumus) drošības mērķiem;
 - EMS direktīvas 2014/30/ES aizsardzības prasībām.

- Šī ierīce ir izstrādāta, ražota un pārdota saskaņā ar:
 - 2016. gada noteikumi par elektromagnētisko saderību

- 2016. gada noteikumi par elektroiekārtām (drošību)



IKEA GARANTĪJA

Kāds ir IKEA sniegtās garantijas periods?

Šī garantija ir spēkā 5 (piecus) gadus no iekārtas iegādes dienas IKEA veikalā, izņemot iekārtas LAGAN, kam nodrošināts 2 (divu) gadu garantijas periods. Pirkuma apliecināšanai nepieciešams čeka oriģināls. Ja garantijas periodā veikts iekārtas serviss, iekārtas garantijas periods netiek pagarināts.

Uz kurām ierīcēm neattiecas IKEA piecu (5) gadu garantija?

Uz iekārtām ar nosaukumu LAGAN un visām ierīcēm, kas iegādātas IKEA pirms 2007. gada 1. augusta.

Kas veic iekārtas servisu?

IKEA servisa nodrošinātājs nodrošinās servisu pats vai izmantojot pilnvarotu servisa partneru tīklu.

Uz ko attiecas garantija?

Garantija attiecas uz iekārtas disfunkcijām ražotāja kļūdas vai materiālu defekta rezultātā. Tā stājas spēkā no izstrādājuma iegādes dienas IKEA. Šī garantija attiecas tikai uz mājāsaimniecībā lietotām iekārtām. Izņēmumi ir norādīti nodaļā "Uz ko šī garantija neattiecas?" Garantijas periodā tiek segti defekta novēršanas izdevumi, piemēram, remonts, rezerves daļas, darbs un transportēšana, gadījumā, ja ierīce ir pieejama remontam bez īpašiem izdevumiem. Šādos apstākļos ir piemērojamas ES vadlīnijas (Nr. 99/44/EK) un atbilstošie vietējie noteikumi. Nomainītās detaļas pāriet IKEA īpašumā.

Kāda ir IKEA rīcība problēmas atrisināšanai?

IKEA norīkots servisa nodrošinātājs pārbaudīs produktu un izlems, vai uz to ir attiecināma garantija. Ja garantija būs attiecināma, IKEA servisa nodrošinātājs vai tā pilnvarots servisa partneris, veicot servisa darbības pēc saviem uzskatiem, salabos bojāto izstrādājumu vai nomainīs to ar tādu pašu vai līdzvērtīgu izstrādājumu.

Uz ko šī garantija neattiecas?

- Parasts nolietojums.
- Bojājumi, kas nodarīti tīši vai radušies nevērīgas apiešanās rezultātā, ekspluatācijas instrukcijas neievērošanas, nepareizas uzstādīšanas rezultātā vai pieslēdzot iekārtu pie tīkla ar neatbilstošu spriegumu, ķīmiskas vai elektroķīmiskas reakcijas, rūsas, korozijas vai ūdens ietekmē radīti bojājumi, ieskaitot, taču neaprobežojoties ar bojājumiem, kas radušies paaugstināta kaļķakmens satura rezultātā ūdenī, un bojājumiem neatbilstošas apkārtējās vides ietekmes rezultātā.

- Nomaināmās detaļas, ieskaitot baterijas un lampiņas.
- Funkcijas neietekmējoši un dekoratīvi elementi, kas neietekmē iekārtas lietošanu, ieskaitot skrāpējumus un iespējamu krāsas maiņu.
- Nejaušs bojājums svešķermeņu vai vielu ietekmes, tīrīšanas, filtru atbrīvošanas, drenāžas sistēmu vai mazgājamā līdzekļa tvertņu ietekmes rezultātā.
- Šādu elementu bojājums: stikla keramika, piederumi, trauki un galda piederumu statīvi, ūdensvada padeves un kanalizācijas caurules, plombas, lampiņas un to pārsegi, ekrāni, pogas, apdare un tās elementi. Izņemot gadījumu, ja iespējams pierādīt, ka šie bojājumi radušies ražošanas defekta rezultātā.
- Gadījumi, kad speciālista vizītes laikā kļūme netiek konstatēta.
- Remonts, ko nav veikuši mūsu pilnvarotie servisa nodrošinātāji un/vai pilnvarotā servisa tiesiskais partneris, kā arī gadījumi, ja nav lietotas oriģinālās detaļas.
- Nepareizas vai specifiskajai neatbilstošas uzstādīšanas rezultātā radies bojājums.
- Iekārtas lietošana profesionāliem nolūkiem, t.i., iekārta nav lietota mājāsaimniecībā.
- Transportēšanas rezultātā radušies bojājumi. IKEA nenes atbildību par bojājumiem, kas radušies transportēšanas rezultātā – laikā, kad klients nogādā izstrādājumu mājās vai jebkurā citā vietā. IKEA sedz zaudējumus, kas radušies izstrādājuma transportēšanas rezultātā, ja izstrādājumu klienta norādītajā vietā piegādā IKEA.
- IKEA iekārtas sākotnējās uzstādīšanas izmaksas. Ja IKEA pilnvarotais servisa nodrošinātājs vai tā pilnvarotais servisa partneris veic iekārtas remontu vai nomainītu garantijas ietvaros, pilnvarotais servisa nodrošinātājs vai pilnvarotais servisa partneris apņemas nepieciešamības gadījumā uzstādīt remontēto vai nomainīto iekārtu.

Šie ierobežojumi neattiecas uz darbu, ko veicis kvalificēts speciālists, izmantojot mūsu oriģinālās detaļas, lai pielāgotu ierīci citas ES valsts tehniskajām drošības specifikācijām.

Valsts likumdošanas spēkā esamība

IKEA garantija nodrošina noteiktas likumīgas tiesības, kas atbilst vietējās likumdošanas prasībām vai pārsniedz tās. Taču šie noteikumi nekādā veidā neierobežo vietējā likumdošanā norādītās klienta tiesības.

Darbības teritorija

Vienā ES valstī iegādātām un uz citu ES valsti aizvestām iekārtām tiek nodrošināts serviss piegādes valstī spēkā esošo garantijas noteikumu ietvaros. Saistības nodrošināt pakalpojumus garantijas ietvaros ir spēkā tikai gadījumā, ja iekārta atbilst un ir uzstādīta saskaņā ar šādām prasībām:

- tehniskās specifikācijas valstī, kurā pieteikta garantijas prasība;
- Uzstādīšanas instrukcijā un Lietotāja rokasgrāmatā iekļautā drošības informācija.

PĒCPĀRDOŠANAS SERVISS IKEA ierīcēm

Sazinieties ar IKEA pēcpārdošanas servisa nodrošinātāju, ja vēlaties:

- pieprasīt servisu garantijas ietvaros;
- uzdot jautājumus par IKEA ierīces uzstādīšanu IKEA virtuves mēbelēs;
- precizēt IKEA iekārtu funkcijas.

Lūdzu, rūpīgi iepazīstieties ar montāžas instrukcijām un/vai ekspluatācijas instrukciju, pirms sazināties ar mums – šādā gadījumā mēs varēsim sniegt kvalitatīvus pakalpojumus.

Kā sazināties, ja nepieciešami mūsu pakalpojumi



IKEA pēcpārdošanas pakalpojumu sniedzēju tālruņa numurus skatiet šīs rokasgrāmatas beigās.

- i** Lai nodrošinātu ātrāku servisu, iesakām izmantot šīs rokasgrāmatas beigās norādītos tālruņa numurus. Vienmēr izmantojiet konkrētās ierīces, attiecībā uz kuru jums ir nepieciešama palīdzība, lietotāja rokasgrāmatā norādītos tālruņa numurus. Lūdzu, atcerieties norādīt 8 ciparu preces numuru un 22 ciparu sērijas numuru, kas norādīti uz jūsu ierīces datu plāksnes.

- i** **SAGLABĀJIET PIRKUMA ČEKU!** Tas apliecina pirkuma faktu un ir nepieciešams garantijas pakalpojumu saņemšanai. Pirkuma čekā sniegts arī IKEA nosaukums un visu jūsu iegādāto preču kodi (astoņu ciparu kods).

Vai jums nepieciešama papildu palīdzība?

Ja vēlaties uzdot papildu jautājumus, kas neattiecas uz apkalpošanu pēc iegādes, sazinieties ar tuvākā IKEA veikala zvanu centru. Pirms sazināties ar mums, iesakām rūpīgi izlasīt ierīces dokumentāciju.

Informācija par rezerves daļām

- Tādas rezerves daļas kā termostati, temperatūras sensori, apdrukātas shēmas plates un gaismas avoti būs pieejami profesionāliem labotājiem vismaz septiņus gadus pēc modeļa pēdējās vienības izvietojšanas tirgū.
- Tādas rezerves daļas kā durvju rokturi, durvju eņģes, plaukti un kastes būs pieejami profesionāliem labotājiem un gala lietotājiem vismaz septiņus gadus, bet durvju blīves vismaz 10 gadus pēc modeļa pēdējās vienības izvietojšanas tirgū.

Rezerves daļas meklējiet:

www.ikea.com

Зміст

Правила техніки безпеки	219	Чищення та догляд	225
Інструкції з техніки безпеки	220	Пошук та усунення несправностей	227
Перше використання	222	Технічні характеристики	228
Опис виробу	223	Захист навколишнього середовища	229
Робота	223	ГАРАНТІЯ ІКЕА	229
Підказки та поради	225		

Правила техніки безпеки

Перш ніж встановлювати та використовувати прилад, уважно прочитайте надані інструкції. Виробник не несе відповідальність, якщо неправильне встановлення або використання призвело до травмування або пошкодження. Завжди зберігайте інструкції разом із приладом для довідок у майбутньому.

Безпека дітей та беззахисних людей

**ПОПЕРЕДЖЕННЯ:**

Небезпека пожежі /
Легкозаймисті матеріали

- Цим приладом можуть користуватися діти віком від 8 років, а також особи з обмеженими фізичними, сенсорними чи розумовими здібностями, або з відсутністю досвіду та знань, але лише під наглядом або після проведення з ними інструктажу щодо безпечного використання цього приладу та усвідомлення ними небезпеки, що впливає з використання цього приладу. Дітям забороняється гратися з приладом.
- Дітям заборонено чистити та здійснювати інші заходи з обслуговування пристрою без нагляду дорослих. Слідкуйте, щоб діти не гралися з приладом. Дітям віком від 3-х до 8 років дозволяється завантажувати та виймати продукти з холодильної техніки.
- Не допускайте маленьких дітей (віком 0–3 роки) до цього приладу.
- Не допускайте маленьких дітей (віком 3–8 років) до цього приладу, окрім як під безперервним наглядом.

- Зберігайте всі пакувальні матеріали у недоступному для дітей місці та утилізуйте їх належним чином.

Загальна безпека

- Цей прилад призначений для використання в домашніх і подібних до них умовах, як-от:
 - на кухнях для персоналу в магазинах, офісах та інших робочих середовищах;
 - в сільських будинках та клієнтами в готелях, мотелях та інших помешканнях;
 - у житлових приміщеннях типу «ліжко та сніданок».
 - для громадського харчування та подібних не роздрібних цілей.
- **ПОПЕРЕДЖЕННЯ:** Вентиляційні отвори у корпусі приладу або у шафі, де встановлено прилад, мають бути відкритими.
- **ПОПЕРЕДЖЕННЯ:** Не використовуйте механічні пристрої чи інші засоби для прискорення процесу розморожування, окрім рекомендованих виробником.
- **ПОПЕРЕДЖЕННЯ:** Не пошкоджуйте контур холодоагента.
- **ПОПЕРЕДЖЕННЯ:** Не використовуйте електричні пристрої всередині камер для зберігання продуктів харчування, окрім випадків, коли такі типи пристроїв рекомендовані виробником.
- **ПОПЕРЕДЖЕННЯ:** Не використовуйте струмінь води та пару для чищення приладу.

- **ПОПЕРЕДЖЕННЯ:** Чистіть прилад м'якою вологою серветкою. Використовуйте тільки нейтральні миючі засоби. Не використовуйте абразивні засоби, абразивні засоби чищення, розчинники чи металеві предмети.
- **ПОПЕРЕДЖЕННЯ:** Не зберігайте всередині приладу вибухонебезпечні речовини, як-от аерозольні балончики з легкозаймистим вмістом.
- **ПОПЕРЕДЖЕННЯ:** Щоб запобігти виникненню небезпечних ситуацій, заміну пошкодженого шнура живлення має виконувати виробник, його представник з технічного обслуговування або інші особи з відповідною кваліфікацією.
- **ПОПЕРЕДЖЕННЯ:** Під час встановлення цього приладу уникайте затискання чи пошкодження шнура живлення.
- **ПОПЕРЕДЖЕННЯ:** Не розміщуйте декілька переносних розеток або переносних блоків електроживлення позаду приладу.
- Відкривання дверей на тривалий час може значно підвищити температуру у камерах приладу.
- Регулярно чистіть поверхні, що вступають у контакт із продуктами харчування, а також дренажні системи, до яких є доступ.
- Почистіть резервуари для води, якщо вони не використовувалися протягом 48 годин; промийте систему подачі води, підключену до джерела води, якщо вода не зливалася протягом 5 днів.
- Зберігайте свіже м'ясо та рибу у відповідних контейнерах у холодильній камері, щоб вони не контактували з продуктами харчування та щоб рідини з них не потрапляли на інші продукти.
- Якщо протягом тривалого періоду часу в холодильнику не будуть зберігатися продукти, необхідно вимкнути його, очистити й залишити двері відкритими, щоб запобігти утворенню плісняви в середині приладу.
- Цей холодильник не підходить для заморожування продуктів харчування.
- Камери для заморожених продуктів харчування із двома зірочками можуть використовуватися для зберігання попередньо заморожених продуктів, зберігання та приготування морозива та кубиків льоду.
- Відділення із однією, двома та трьома зірочками не призначені для замороження свіжої їжі.
- **ПОПЕРЕДЖЕННЯ:** Щоб попередити виникнення небезпечних ситуацій через нестійкість приладу, його встановлення слід виконувати з дотриманням інструкцій.

Інструкції з техніки безпеки

Встановлення

- Для переміщення та встановлення пристрою потрібні принаймні дві особи.
- Встановлення та обслуговування пристрою, а також заміну кабелю живлення, має виконувати спеціаліст виробника або кваліфікований технік у відповідності до інструкцій виробника та місцевих положень техніки безпеки. Щоб уникнути небезпеки, не ремонтуйте та не замініюйте жодну деталь цього приладу, включно зі шнуром живлення, окрім як це чітко вказано у цьому посібнику користувача.
- Зніміть все упакування.
- Не встановлюйте та не використовуйте пошкоджений прилад.
- Дотримуйтеся інструкцій зі встановлення, що додаються до цього приладу.
- Переміщаючи прилад, будьте обережними та зважайте на його вагу. Надягніть захисні рукавиці та закрите взуття.
- Будьте обережні, щоби не пошкодити підлогу (наприклад, паркет) під час переміщення пристрою.
- Переконайтеся, що пристрій не встановлений біля джерела тепла.

- Встановіть та вирівняйте пристрій на підлозі, яка здатна витримати вагу пристрою, та у місці, яке підходить для розміру та використання пристрою.
- Забезпечте достатню циркуляцію повітря навколо приладу.
- Якщо встановлюєте холодильник вперше або щойно перевісили двері, почекайте щонайменше 4 години, перш ніж підключати прилад до мережі живлення. Це необхідно для того, щоб олива повернулася в компресор.
- Перш ніж виконувати будь-які операції на приладі (наприклад, перевішування дверей), витягніть штепсельну вилку з розетки.
- Не розміщуйте прилад під прямим сонячним промінням.
- Не встановлюйте цей прилад в занадто вологих та холодних місцях, наприклад, у винних погребах.
- Установіть прилад у місці, де температура докілька відповідає класу клімату, вказаному на заводській табличці приладу. Це забезпечить правильну роботу цього приладу. Пояснення кліматичних класів таке:
 - «SN» означає, що цей холодильний прилад призначений для використання при температурі навколишнього середовища від 10°C до 32°C.
 - «N» означає, що цей холодильний прилад призначений для використання при температурі навколишнього середовища від 16°C до 32°C.
 - «ST» означає, що цей холодильний прилад призначений для використання при температурі навколишнього середовища від 16°C до 38°C.
 - «T» означає, що цей холодильний прилад призначений для використання при температурі навколишнього середовища від 16°C до 43°C.

Електричне з'єднання

⚠ ПОПЕРЕДЖЕННЯ! Ризик виникнення пожежі та ураження електричним струмом.

⚠ ПОПЕРЕДЖЕННЯ! Під час встановлення цього приладу уникайте затискання чи пошкодження шнура живлення.

⚠ ПОПЕРЕДЖЕННЯ! Не використовуйте мережеві розгалужувачі або подовжувачі.

- Прилад має бути заземлено.
- Переконайтесь, що параметри, зазначені на паспортній табличці приладу, співпадають з електричними показниками джерела живлення.
- Завжди використовуйте правильно встановлену заземлену розетку.

- Запобігайте пошкодженню електричних компонентів приладу (штепсельної вилки, кабелю живлення, компресора). Зверніться в уповноважений сервісний центр або до електрика, якщо необхідна заміна електричних деталей.
- Кабель живлення повинен розміщуватися нижче штепсельної вилки.
- Підключіть штепсельну вилку приладу в розетку в кінці встановлення. Переконайтесь, що ніщо не перешкоджає вільному доступу до штепсельної вилки після підключення.
- Не тягніть за кабель живлення, щоб вимкнути прилад з розетки. Завжди беріться за штепсельну вилку.
- Лише для Великобританії та Ірландії: Цей прилад обладнано штепсельною вилкою на 13 А. Якщо необхідно замінити запобіжник штепсельної вилки, використовуйте тільки запобіжник 13 А ASTA (BS 1362).

Використання

⚠ ПОПЕРЕДЖЕННЯ! Ризик травмування, отримання опіків, ураження електричним струмом або пожежі.



Трубки охолоджувального контура містять невелику кількість нешкідливого для довкілля, але легкозаймистого холодоагенту R600a. Він не пошкоджує озоновий шар та не збільшує парниковий ефект. У разі витoku холодоагент може поранити ваші очі або спалахнути. Не пошкоджуйте ці трубки.

- Поверхня компресора може нагріватися за нормальної роботи приладу. Не торкайтесь її руками.
- Не змінюйте технічні характеристики приладу.
- Не встановлюйте електричні прилади (наприклад, морозивниці) в холодильник, якщо це не дозволено їхнім виробником.
- Якщо виникає пошкодження контуру холодоагенту, переконайтесь, що в приміщенні немає джерел вогню та запалення. Провітріть приміщення.
- Не дозволяйте гарячим предметам торкатися пластикових деталей приладу.
- Не зберігайте у приладі займисті гази або рідини.
- Не кладіть поблизу або на прилад займисті вироби чи вологі предмети, що містять займисті вироби.
- Не торкайтесь компресора чи конденсатора. Вони гарячі.
- Дотримуйтесь інструкцій зі зберігання, вказаних на пакуванні продуктів.

Внутрішнє освітлення

⚠ ПОПЕРЕДЖЕННЯ! Ризик ураження електричним струмом.

- Лампа, що використовується всередині приладу, спеціально спроектована для домашніх приладів та не підходить для звичайного освітлення кімнат в домі ((EU) 2019/2020).

Догляд і чищення

⚠ ПОПЕРЕДЖЕННЯ! Ризик травми чи пошкодження приладу.

- Перш ніж проводити технічне обслуговування, вимкніть прилад і витягніть штепсельну вилку з електричної розетки.
- У холодильному агрегаті цього приладу міститься вуглеводень. Проводити технічне обслуговування та заправляти агрегат може лише кваліфікована особа.
- Регулярно перевіряйте дренаж приладу й, за необхідності, чистіть його. Якщо дренаж заблоковано, внизу приладу збирається тала вода.

Ремонт

- Для ремонту приладу звертайтеся в уповноважений сервісний центр, вказаний в кінці цього посібника.
- Використовуйте лише оригінальні запасні частини.

Перше використання

Підключіть прилад до джерела живлення. Ідеальні температури для зберігання продуктів уже встановлені на фабриці (помірні).

Примітка: Після вмикання цього приладу

Важливо!

Цей пристрій продається у Франції. Відповідно до положень, прийнятих у цій країні, у нижній камері холодильника має бути встановлений спеціальний пристрій (див. рис.), що вказує найбільш холодну зону холодильника.

Утилізація

⚠ ПОПЕРЕДЖЕННЯ! Ризик травми чи задушення.

- Від'єднайте прилад від електричної розетки.
- Відріжте кабель живлення та позбавтесь його.
- Зніміть двері, щоб всередині не могли закритися діти або тварини.
- Контур холодоагента та ізоляційні матеріали, що використовуються в цьому приладі, є озонобезпечними.
- Ізоляційна піна містить займистий газ. Зверніться до свого муніципального органу влади, щоб дізнатися, як правильно утилізувати прилад.
- Не допускайте пошкодження частини холодильного агрегата, що знаходиться поряд із теплообмінником.

Виробник відхиляє будь-яку відповідальність за травмування людей або тваринам, а також за пошкодження власності у разі нехтування вищенаведеними порадами та попередженнями.

потрібно 4 – 5 годин для досягнення правильної температури для зберігання типового об'єму продуктів.

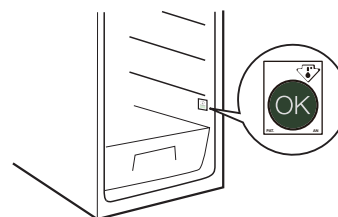

Опис виробу

Огляд виробу

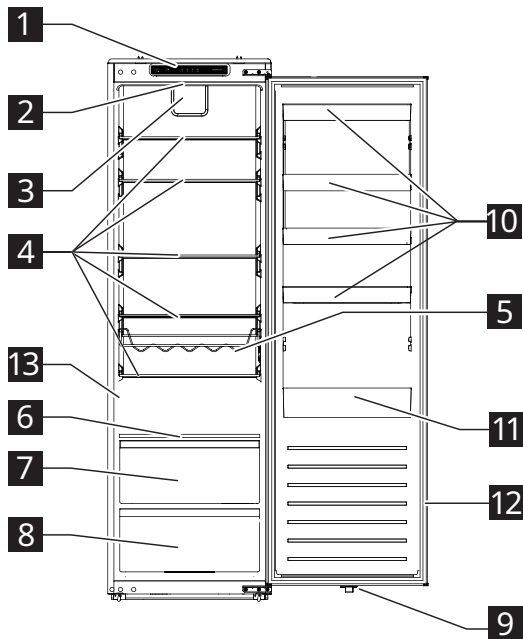

- 1** Панель керування
- 2** Світлодіоди
- 3** Вентилятор
- 4** Скляні полиці
- 5** Поличка для пляшок
- 6** Полиця з контролем вологості
- 7** Шухляда для свіжих продуктів
- 8** Шухляди для овочів
- 9** Перемикач світлодіода
- 10** Дверні полички
- 11** Дверна поличка для великих пляшок
- 12** Ущільнення дверей
- 13** Паспортна табличка

Акcesуари

Дренажний фільтр



1x

Робота

Панель керування

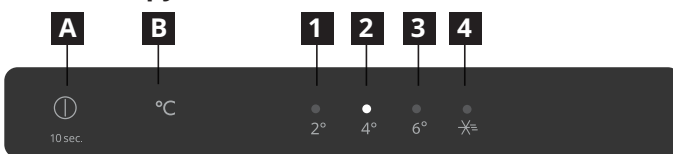

- A** Кнопка живлення
- B** Кнопка налаштування температури
- 1** Індикатор 2°C
- 2** Індикатор 4°C
- 3** Індикатор 6°C
- 4** Індикатор режиму суперохолодження

Примітка: Не використовуйте гострі предмети для роботи з панеллю керування. Вони можуть подряпати або пошкодити панель керування.

Увімкнення

Під час підключення штепсельної вилки до електричної розетки прилад вмикається та розпочинає роботу.

Дисплей

- Після підключення приладу до розетки видається звуковий сигнал й усі індикатори вмикаються на 3 секунди. Після цього всі індикатори вимкнуться, окрім індикатора 4°C (**2**), та компресор розпочне роботу.
- У разі відомого збою розпочнуть блимати відповідні індикатори.

Стан індикатора	Помилка
Індикатори 2°C та 4°C (1 та 2) блимають.	Помилка датчика температури холодильника
Блимають індикатори 2°C та суперохолодження (1 та 4).	Помилка датчика температури оточення
Індикатори 2°C та 6°C (1 та 3) блимають.	Збій датчика температури розморожування холодильника.
Блимають індикатори 4°C та суперохолодження (2 та 4).	Помилка зв'язку

Примітка: Якщо якийсь із індикаторів блимає, зверніться в сервісний центр.

Налаштування температури

Рекомендована температура: +4°C (заводське налаштування)

- Ви можете налаштувати температуру холодильної камери на панелі керування.
- Під час першого увімкнення приладу він встановлює температуру на 4°C. Коли ви підключите або увімкнете прилад знову, він налаштується на останню встановлену температуру.

Для налаштування температури натисніть кнопку налаштування температури **B** один або кілька разів, доки не почне блимати індикатор бажаної температури. Індикатор почне світитися безперервно через 5 секунд та пристрій почне працювати згідно з новим налаштуванням температури через 15 секунд.

Примітка: У разі збою в електропостачанні упродовж перших 30 хв він повернеться до попереднього налаштування.

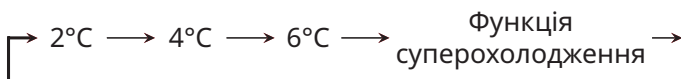

Поради:

- Чим нижча встановлена температура, тим довше можна безпечно зберігати ваші продукти та тим більше електроенергії споживатиме ваш прилад.
- Чим вища встановлена температура, тим швидше псуватимуться ваші продукти та менше електроенергії споживатиме ваш прилад.

Функція суперохолодження

Примітка: Функція суперохолодження спеціально призначена для швидкого охолодження нових продуктів у морозильному відділенні. Якщо у вас є велика кількість теплих продуктів, наприклад, із продуктового магазину, рекомендується активувати функцію суперохолодження. Завдяки цьому ви забезпечите швидке охолодження продуктів та зменшите зростання температури, забезпечуючи таким чином тривале зберігання всіх інших продуктів, які були там до цього.

- Для вмикання режиму суперохолодження натисніть кнопку налаштування температури **B** один чи більше разів, доки не ввімкнеться індикатор режиму суперохолодження. Прилад переходить в режим суперохолодження через 15 секунд.
- Прилад автоматично вийде з режиму суперохолодження через 6 годин. Щоб вийти з цього режиму раніше, натисніть кнопку налаштування температури **B**.

Сигнал відкритих дверей

- Якщо двері залишаються відкритими довше 120 секунд, лунає звуковий сигнал.
- Щоб припинити сигнал, закрийте відкриті двері або натисніть кнопку **A**.

Вимикання

- Щоб вимкнути прилад, натисніть та утримуйте кнопку живлення **A** протягом 10 секунд. Всі індикатори вимикаються, а прилад зупинить роботу через 15 секунд.
- Щоб знову увімкнути прилад, натисніть та утримуйте 10 секунд кнопку живлення **A**. Прилад відновить свою роботу.
- Щоб від'єднати прилад від джерела живлення, вимкніть штепсельну вилку з електричної розетки.

Поличка для пляшок

- Кладіть закриті пляшки на полицю горизонтально.
- Використовуйте цю полицю лише для зберігання напоїв у пляшках.
- Цю полицю можна витягти з холодильника для чищення, або зняти, якщо вона не використовується.

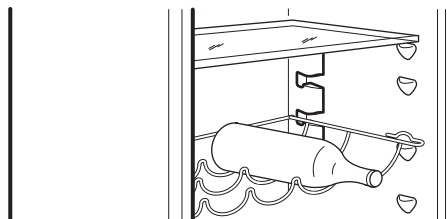

Підказки та поради

Поради щодо охолодження свіжих продуктів харчування

- Накрийте або загорніть продукти, особливо, якщо вони мають сильний аромат.
 - Розмістіть продукти так, щоб забезпечити вільну циркуляцію повітря навколо них.
 - Для найкращої роботи залишіть у холодильній камері достатньо вільного простору, щоб забезпечити циркуляцію повітря між запакованими продуктами. Також залишіть достатньо вільного місця спереду, щоб можна було надійно закрити двері.
 - Не зберігайте гарячу їжу або рідини, які випаровуються, у холодильнику.
 - М'ясо (усі типи): загорніть у придатне пакування та покладіть на скляну полицю над шухлядою для овочів. Зберігайте м'ясо не довше 1–2 днів.
 - Готова їжа, холодні блюда: накрийте та помістіть на будь-яку полицю.
 - Фрукти й овочі: ретельно помийте та покладіть у шухляду для овочів. Банани, картоплю, лук і часник не слід зберігати в холодильнику без пакування.
 - Масло та сир: покладіть у спеціальний герметичний контейнер або загорніть в алюмінієву фольгу чи покладіть в поліетиленові пакети, щоб максимально не допускати потрапляння повітря.
 - Пляшки: закрийте кришками та помістіть на дверні полиці.
- На внутрішню температуру в пристрої впливають температура оточення, частота відкривання дверей та місце розташування пристрою. Для налаштування температури слід враховувати ці фактори.
 - Перед тим, як класти теплі продукти харчування та напої до холодильника, зачекайте, доки вони охолонуть.
 - Не блокуйте вентилятор (за наявності) продуктами харчування.
 - Після ставлення або виймання продуктів належно закривайте двері.
 - Скоротіть кількість разів відкривання дверей до необхідного мінімуму.
 - Розморожуйте заморожені продукти в холодильному відділенні. Низька температура заморожених продуктів буде охолоджувати інші продукти в холодильному відділенні.
 - Розташування полиць у холодильнику жодним чином не впливає на ефективність використання електроенергії. Розташовуйте продукти на полицях таким чином, щоб забезпечити достатню циркуляцію повітря (продукти не мають торкатися один одного, також слід забезпечити вільний простір між продуктами та задньою стінкою.)
 - Ушкоджене ущільнення слід замінити якнайшвидше.

Поради щодо економії електроенергії

- Встановлюйте пристрій у сухому приміщенні з гарною вентиляцією та подалі від джерел тепла (зокрема, батарея, плита тощо) та прямих сонячних променів. За необхідності використовуйте ізолюючу пластину.
- Для забезпечення достатньої вентиляції дотримуйтесь інструкцій зі встановлення.
- Недостатня вентиляція позаду пристрою збільшує витрати електроенергії та зменшує ефективність охолодження.

Як зберігати вино, коли воно було відкрите

- Закрийте пляшку корком або пробкою для вина, а тоді помістіть пляшку вертикально у холодильник. Також можна використовувати вакуумний комплект, який видаляє кисень з пляшки для збереження букета та свіжості вина.
- Вино має зберігатися від 2 до 5 днів, залежно від сорту. Якщо вино зберігати в холодильнику занадто довго, це може погіршити його аромат, колір може стати коричнюватим, а також можуть виникнути запах та присмак оцту.

Чищення та догляд

Загальні поради

- Регулярно чистіть прилад ганчіркою, змоченою у теплій воді з м'яким засобом, спеціально призначеним для внутрішніх поверхонь холодильників. Не використовуйте абразивні засоби для чищення чи інструменти.
- Для забезпечення належного дренажу талої води регулярно замінюйте дренажний фільтр з пакета, який служить для очищення талої води у зливному отворі. Цей дренажний отвір знаходиться на задній стінці холодильної камери (див. Мал. 1). Дренажний фільтр повинен бути завжди вставлений в дренажний отвір, щоб уникнути блокування дренажного отвору брудом.

- Перш ніж виконувати технічне обслуговування чи очищення, витягніть штекер пристрою з розетки.



Рис. 1

Розмороження холодильної камери

Волога, що випаровується з продуктів всередині холодильника, або волога з повітря, що потрапляє у холодильну камеру під час щоденного використання, може призводити до формування льоду в холодильній камері. У такому разі ручне збільшення налаштування температури холодильника полегшить автоматичне розмороження.

Утворення крапель води на задній стінці холодильної камери вказує на роботу функції автоматичного розмороження.

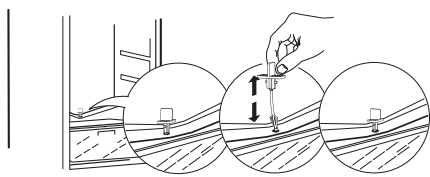
Тала вода автоматично стікає у злив для води, а тоді у контейнер, де вона випаровується.

УВАГА! Аксесуари холодильника не треба класти в посудомийну машину.

Чищення ущільнення дверей

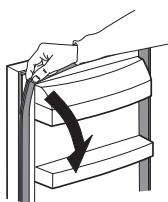

- Ущільнення дверей можна зняти для чищення.
- Протріть чи промийте ущільнення чистою водою й протріть насухо ганчіркою. Після цього правильно перевстановіть.
- Уникайте потрапляння на ущільнювач оливи та мастила.
- Не згинайте ущільнення.

Якщо ви не використовуєте прилад тривалий час

- Вимкніть прилад.
- Від'єднайте прилад від джерела електроживлення.
- Вийміть усі продукти харчування.
- Розморозьте та почистіть прилад.
- Залиште двері трохи відкритими, щоби у відділеннях могло циркулювати повітря. Це запобігатиме утворенню плісняви та неприємних запахів.

У разі аварійного відключення живлення

- Запишіть час зникнення та відновлення живлення. Це допоможе вам відстежити, як довго холодильник перебував без електроживлення.
- Залишайте двері пристрою закритими. Це дозволить зберегти продукти холодними якнайдовше.

Заміна освітлення

Прилад оснащено світлодіодом для внутрішнього освітлення.

Заміна освітлювальних елементів має виконуватися виключно уповноваженим майстром. Зверніться в уповноважений сервісний центр. Якщо потрібне швидке рішення проблеми, перейдіть до повного списку уповноважених сервісних центрів в кінці цього посібника та зателефонуйте на відповідні номери.

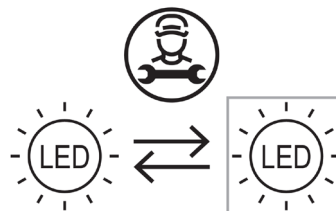

Пошук та усунення несправностей

Проблема	Можливі причини	Розв'язання
Панель керування вимкнулася та/або прилад не працює.	Можлива проблема із живленням пристрою.	Упевніться, що: <ul style="list-style-type: none"> Відсутній збій в електромережі. Штепсельна вилка належно вставлена в розетку та двополюсний перемикач живлення, якщо наявний, встановлений в положення підключення (увімк.). Домашня електрична система захисних пристроїв знаходиться в хорошому робочому стані. Електричний кабель не пошкоджений. Увімкніть пристрій кнопкою живлення.
Внутрішнє освітлення не працює.	<ul style="list-style-type: none"> Відсутнє світло. Несправність деталі 	Див. розділ «Заміна освітлення».
Температура всередині відділень недостатньо низька.	Можуть бути різні причини (див. рішення у наступному стовпці).	Упевніться, що: <ul style="list-style-type: none"> Двері зачинені належно. Прилад не встановлений біля джерела тепла. Температура встановлена відповідно. Циркуляція повітря всередині приладу не перекривається жодним чином (див. інструкції зі встановлення).
Вода збирається в нижній частині холодильного відділення.	Зливний отвір для талої води забився.	Очистіть зливний отвір для талої води (див. розділ «Чищення та догляд»)
Передній край холодильника біля ущільнювача гарячий.	Це не є ознакою несправності. Це не дає утворюватися конденсату.	Жодні дії не потрібні.
Температура у камері занадто низька.	<ul style="list-style-type: none"> Встановлено занадто низьку температуру. Помилка датчика температури холодильника. 	<ul style="list-style-type: none"> Якщо у камері немає заморожених продуктів, встановіть більш високу температуру. Якщо частина продуктів чи всі продукти у камері заморозилися, зверніться до авторизованого сервісного центру.
Один чи більше індикаторів на панелі керування постійно блимають.	Див «Дисплей» в розділі з використання.	Зверніться в авторизований сервісний центр.

Нормальні шуми

Такі шуми, як булькотіння та шипіння, є нормальним явищем під час роботи системи охолодження.

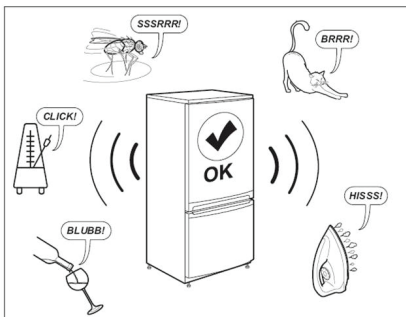

Перед тим як звернутися в центр сервісного обслуговування:

Перезапустіть пристрій, щоб перевірити, чи не зникла несправність. Якщо несправність зберігається, вимкніть пристрій ще раз і повторіть процедуру за годину.

Якщо ваш пристрій не працює належним чином після виконання перевірок у розділі усунення несправностей та повторного вмикання пристрою, зверніться до служби післяпродажного обслуговування із чітким описом проблеми та наступною інформацією:

- суть проблеми

- дату придбання
- модель та серійний номер приладу
- ① Номер виробу та серійний номер вказані на паспортній табличці на лівій внутрішній стінці приладу.

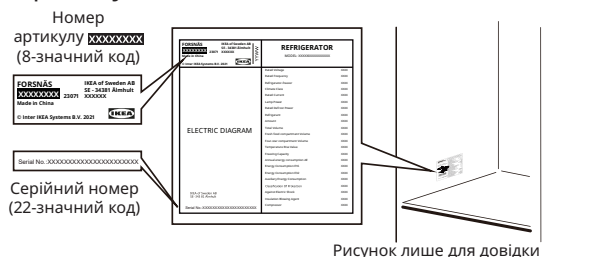

Технічні характеристики

Категорія виробу	
Тип виробу	Холодильник
Тип встановлення	Вбудований
Розміри виробу	
Висота	1785 мм
Ширина	540 мм
Глибина	550 мм
Корисний об'єм	
Холодильна камера	310,0 л
Система розмороження	
Холодильна камера	Вручну
Інші характеристики	
Споживання енергії	91 кВт-год/рік
Рівень шуму	35 дБ(А), клас В
Клас енергоспоживання	D
Номинальна напруга	220–240 В~
Номинальна частота	50 Гц
Енергоефективність джерела світла класу	F

Примітка: Інформацію про цей виріб у базі даних виробів можна отримати, зісканувавши QR-код на етикетці EPREL.

Захист навколишнього середовища

1. Пакувальні матеріали

Матеріали, що підлягають вторинній переробці, позначені символом . Кладіть пакувальні матеріали у відповідні контейнери для переробки. Зберігайте матеріали упакування (пластикові пакети, полістиролові деталі тощо) у місцях, недосяжних для дітей, тому що вони є потенційним джерелом небезпеки.

2. Утилізація

Пристрій виготовлений із використанням матеріалів, придатних для вторинної переробки. Цей пристрій відповідає вимогам Європейської Директиви 2002/96/EC про відходи електричного й електронного обладнання (ВЕЕО). Забезпечуючи правильну утилізацію цього приладу, ви можете допомогти уникнути можливих негативних наслідків для довкілля та здоров'я людей.

Символ  на пристрої або у супроводжувальних

документах вказує на те, що пристрій не слід відносити до побутових відходів. Його треба здавати у спеціальний центр переробки електричного та електронного обладнання. Для утилізації пристрою зробіть неможливим його використання. Обріжте кабель живлення й зніміть двері та полиці, щоб діти не змогли залізти всередину та залишитися там закритими.

Утилізуйте пристрій відповідно до місцевого законодавства. Відвезіть його до відповідного центру прийому і не залишайте його без нагляду навіть декілька днів, тому що він є потенційно небезпечним для дітей.

Для отримання додаткової інформації щодо обробки та переробки цього пристрою зверніться до компетентного місцевого органу, служби збору побутових відходів чи до магазину, де ви купували цей пристрій.

Декларація відповідності

- Цей прилад призначений для зберігання продуктів харчування та виготовлений згідно з Постановою (ЄС) № 1935/2004.



- Цей пристрій був розроблений, виготовлений та проданий згідно з:
 - цілями реалізації техніки безпеки Директиви щодо низьковольтного обладнання 2014/35/ЄС (що замінює 2006/95/ЄС та наступні поправки);
 - вимогами захисту Директиви щодо електромагнітної сумісності 2014/30/ЄС.
- Цей пристрій був розроблений, виготовлений та проданий згідно з:
 - Правилами щодо електромагнітної сумісності 2016
 - Правилами щодо (безпеки) електричного обладнання 2016



ГАРАНТІЯ ІКЕА

Протягом якого періоду діє гарантія ІКЕА?

Ця гарантія дійсна протягом п'яти (5) років з оригінальної дати придбання вашого пристрою в ІКЕА, якщо тільки прилад не носить назву LAGAN — у такому випадку гарантія дійсна два (2) роки. У якості доказу покупки слід надавати оригінальний товарний чек. Гарантійне обслуговування не призводить до подовження гарантійного терміну.

На які пристрої не розповсюджується гарантія ІКЕА з терміном у п'ять (5) років?

Модельна лінійка пристроїв із назвою LAGAN та всі пристрої, придбані в ІКЕА до 1 серпня 2007 року.

Хто здійснює обслуговування?

Призначений компанією ІКЕА постачальний послуг забезпечить обслуговування власними силами або за допомогою мережі уповноважених сервісних партнерів.

На що поширюється гарантія?

Гарантія поширюється на такі несправності приладу, що сталися після придбання приладу в ІКЕА або спричинені дефектами конструкції й матеріалів. Ця гарантія поширюється лише на несправності, пов'язані з побутовим використанням. Виключення з гарантії наводяться у розділі «На які випадки не поширюється ця гарантія?» Протягом гарантійного періоду витрати на усунення проблеми, як-от ремонт, запчастини, робота й транспортування, покриваються гарантією, за умови того, що прилад можна легко демонтувати без додаткових витрат. У разі дотримання цих умов будуть діяти правила ЄС (99/44/EG) та відповідні місцеві норми. Замінені деталі стають власністю ІКЕА.

Як ІКЕА вирішує виявлені проблеми?

Призначений компанією ІКЕА постачальник послуг вивчає пристрій і на власний розсуд вирішує, чи покривається випадок гарантією. Якщо покривається, тоді постачальник послуг або уповноважений сервісний партнер ІКЕА використовує власні потужності та на власний розсуд вирішує або чинити несправний виріб, або замінити його на такий самий або аналогічний виріб.

На які випадки не поширюється ця гарантія?

- Природне зношування.
- Навмисне пошкодження чи пошкодження, спричинене недбалістю, пошкодження через недотримання інструкцій з експлуатації, неправильне встановлення чи підключення до електромережі з невідповідною напругою, пошкодження внаслідок хімічної чи електрохімічної реакції, іржавіння, корозія чи пошкодження водою, зокрема пошкодження через надмірний рівень кальцію у воді, пошкодження через аномальні умови навколишнього середовища.
- Витратні матеріали, включено з батареями й лампами.
- Нефункціональні та декоративні деталі, які не впливають на звичайне використання приладу, включно з подряпинами та знебарвленням.
- Випадкове пошкодження, спричинене сторонніми предметами чи речовинами та чищенням чи розблокуванням фільтрів, дренажних систем чи мастильних систем.
- Пошкодження таких деталей: керамічне скло, додаткове приладдя, тарілки та сушарки для столових приборів, труби подачі та відведення води, лампи та кришки ламп, екрани, регулятори, корпуси та частини корпусів. Хіба що буде доведено, що пошкодження цих деталей спричинене дефектами виробництва.
- Випадки, коли під час візиту техніка не виявлено жодних проблем.
- Ремонт, виконаний не нашими офіційними постачальниками послуг та/або уповноваженими сервісними партнерами, або такий, під час якого використовувалися неоригінальні деталі.
- Ремонт, потрібний через неналежне встановлення або встановлення з порушенням вимог.
- Використання приладу в умовах, відмінних від побутових, як-от професійне використання.

- Пошкодження під час транспортування. Якщо покупець транспортує виріб додому або до іншої адреси, компанія ІКЕА не несе відповідальності за жодні пошкодження під час транспортування. Проте, якщо компанія ІКЕА доставляє виріб до вказаної покупцем адреси, і під час доставки стаються пошкодження, такий випадок покривається гарантією ІКЕА.
- Вартість першого встановлення приладу ІКЕА. Проте, якщо призначений компанією ІКЕА постачальник послуг або уповноважений сервісний партнер ремонтує чи замінює пристрій згідно цієї гарантії, такий призначений постачальник послуг або уповноважений сервісний партнер за необхідності встановить відремонтований або новий пристрій.

Такі обмеження не поширюються на роботи, виконані без порушень кваліфікованим спеціалістом з використанням наших оригінальних частин з метою адаптування приладу до умов технічної безпеки іншої країни ЄС.

Застосування місцевих законів

Гарантія ІКЕА надає вам певні права, які включають або перевищують усі місцеві законні права. Проте ці умови жодним чином не обмежують права покупця, описані в місцевих законах.

Область дії

Якщо прилад придбано в одній країні ЄС та перевезено до іншої країни ЄС, послуги надаватимуться в межах гарантійних умов, звичних для нової країни. Зобов'язання щодо обслуговування в межах гарантії існує лише для приладів, що відповідають та встановлені згідно з такими положеннями:

- технічні стандарти країни, в якій подається заява на гарантійне обслуговування;
- інструкції зі збирання та правила техніки безпеки з інструкцій користувача.

Спеціальна служба післяпродажного обслуговування приладів ІКЕА

Звертайтеся у центр сервісного обслуговування ІКЕА з такими питаннями:

- Подання заяви на гарантійне обслуговування.
- Питання щодо встановлення приладу ІКЕА у спеціальних кухонних меблях ІКЕА.
- роз'яснення роботи функцій пристроїв ІКЕА.

З метою забезпечити найкраще обслуговування, уважно прочитайте інструкції зі збирання та/або інструкції користувача, перш ніж звертатися до нас.

Як звернутися до нас за обслуговуванням

Телефонні номери уповноважених центрів сервісного обслуговування ІКЕА можна знайти в кінці цього посібника.

i Задля забезпечення максимально швидкого обслуговування, рекомендується користуватися номерами телефонів, що вказані в кінці цього посібника. Завжди звертайтеся за номерами, що вказані у брошурі відповідного приладу, стосовно яких вам потрібна допомога. Будь ласка, не забудьте надати 8-значний номер виробу та 22-значний серійний номеру, зазначений на паспортній табличці вашого приладу.

i **ЗБЕРЕЖІТЬ ТОВАРНИЙ ЧЕК!**
Він служить доказом покупки та необхідний для надання гарантійного обслуговування. На товарному чеку також можна знайти назву та номер виробу ІКЕА (8-значний код) для кожного придбаного вами пристрою.

Вам потрібна додаткова допомога?

Якщо у вас є якісь додаткові питання, не пов'язані з післяпродажним обслуговуванням ваших пристроїв, зателефонуйте до контактного центру найближчого магазину ІКЕА. Ми рекомендуємо уважно прочитати документацію приладу, перш ніж звертатися до нас.

Інформація про запчастини

- Такі запчастини, як термостати, датчики температури, друковані плати та джерела світла, будуть доступні для професіональних майстрів із ремонту упродовж щонайменше семи років після виходу останнього екземпляра цієї моделі у продаж.
- Такі запчастини, як дверні ручки, дверні завіси, лотки та кошики, будуть доступні для професіональних майстрів із ремонту та кінцевих споживачів упродовж щонайменше семи років, а ущільнення для дверей упродовж щонайменше 10 років, після виходу останнього екземпляра цієї моделі у продаж.

Запчастини можна знайти:

www.ikea.com

Sisukord

Ohutusteave	232	Puhastamine ja hooldus	237
Ohutusjuhised	233	Tõrkeotsing	238
Esmakordne kasutamine	235	Tehnilised andmed	240
Toote kirjeldus	235	Keskkonnaküsimused	240
Kasutamine	235	IKEA GARANTII	241
Näpunäited ja nõuanded	237		

Ohutusteave

Lugege kaasasolevaid juhiseid enne seadme paigaldamist ja kasutamist. Tootja ei vastuta, kui seade on valesti paigaldatud või põhjustab kehavigastusi või varakahju. Hoidke juhised alati koos seadmega, et saaksite nendega vajadusel tutvuda.

Laste ja haavatavate isikute ohutus



HOIATUS: Tuleoht / tuleohtlikud materjalid

- Seadet tohivad kasutada lapsed alates 8. eluaastast, vähenenud füüsiliste, sensorsete või vaimsete võimetega isikud või varasemate kogemuste ja teadmisteta isikud järelvalve all, kui neile õpetatakse seadme ohutut kasutamist ning kui nad mõistavad seadmega seotud ohtusid. Lapsed ei tohi seadmega mängida.
- Lapsed ei tohi seadet puhastada ega hooldada ilma järelvalveta. Tuleb jälgida, et lapsed seadmega ei mängiks. 3- kuni 8-aastastel lastel on lubatud külmutusseadmete laadimine ja tühjendamine.
- Väga väikesed lapsed (0–3-aastased) tuleb seadmest eemal hoida.
- Väikesed lapsed (3–8-aastased) tuleb hoida seadmest eemal, välja arvatud juhul, kui neid pidevalt jälgitakse.
- Hoidke pakkematerjal lastest eemale ja kõrvaldage vastavalt nõuetele.

Üldine ohutus

- Seade on mõeldud koduseks või sarnaseks kasutuseks, nagu näiteks:
 - poodide töötajatele mõeldud aladel, kontorites ja muudes töökeskkondades,

- talumajades ja hotellide, motellide ja muude majutusasutuse tüüpi asutuste keskkonnas;
- hommikusöögiga öömaja pakkuvates keskkondades;
- toidlustuses ja muus sarnases mitte-jaemüügi tegevustes.
- **HOIATUS:** Hoidke ventilatsioonivad seadme korpuses või sisseehitatud konstruktsioonis takistustest vabad.
- **HOIATUS:** Ärge kasutage sulatusprotsessi kiirendamiseks mehaanilisi seadmeid ega muid vahendeid peale tootja soovitatute.
- **HOIATUS:** Ärge kahjustage külmaaine ringlust.
- **HOIATUS:** Ärge kasutage seadme toidu säilitamise kambrites elektrilisi seadmeid, välja arvatud juhul kui seda tüüpi seadmete kasutamist soovitab tootja.
- **HOIATUS:** Ärge kasutage seadme puhastamiseks veepihustust või auru.
- **HOIATUS:** Puhastage seadet niisutatud pehme lapiga. Kasutage ainult neutraalseid puhastusvahendeid. Keelatud on kasutada abrasiivseid tooteid, abrasiivseid puhastuspatju, lahusteid või metallesemeid.
- **HOIATUS:** Ärge hoiustage tootes lõhkematerjale, näiteks aerosoolikanistreid, mis sisaldavad tuleohtlikku pakendigaasi.
- **HOIATUS:** Kui toitejuhe on kahjustunud, siis ohtude ennetamiseks tuleb lasta see välja vahetada tootjal, selle teeninduses või sarnase kvalifikatsiooniga isikul.

- **HOIATUS:** Seadme paigutamisel veenduge, et toitejuhe ei jää teiste esemete taha kinni ja on kahjustusteta.
- **HOIATUS:** Ärge jätke seadme taha pikendusjuhtmeid või kaasaskantavaid toiteallikaid.
- Ukse pikalt lahti jätmise võib põhjustada seadme sisemuse märkimisväärset soojenemist.
- Puhastage toiduga kokku puutuvasid pindu ja juurdepääsetavaid äravoolusüsteeme regulaarselt.
- Puhastage veepaagid, kui neid ei ole kasutatud 48 tundi. Loputage veevarustusega ühendatud veesüsteem, kui seadmest ei ole viie päeva jooksul vett võetud.
- Hoidke toorest liha ja kala külmikus sobivates anumates ja sedasi, et need ei oleks kontaktis teiste toiduainetega ning ei saa neile tilkuda.
- Kui külmutusseade jääb pikemaks ajaks tühjalt seisma, siis lülitage see välja, sulatage, puhastage, kuivatage ja jätke uks lahti, sest sedasi väldite seadmes hallituse teket.
- Külmik ei ole sobilik toiduainete külmutamiseks.
- Kahe tähega külmutatud toiduainete lahtrid sobivad varem külmutatud toiduainete hoiustamiseks, jäätise hoiustamiseks või valmistamiseks ja jääkuubikute valmistamiseks.
- Ühe, kahe ja kolme tähega lahtrid ei sobi värskete toiduainete külmutamiseks.
- **HOIATUS:** seadme ebastabiilsusest tulenevate ohtude vältimiseks tuleb see kinnitada vastavalt juhistele.

Ohutusjuhised

Paigaldamine

- Seadet peavad käsitsema ja paigaldama kaks või enam inimest.
- Seadme paigaldamise ja hoolduse, sealhulgas toitejuhtme vahetamise, peab teostama tootja või kvalifitseeritud tehnik, järgides tootja juhiseid ja kehtivaid kohalikke ohutusnõudeid. Ohu vältimiseks ärge parandage ega vahetage välja ühtegi seadme osa, kaasa arvatud toitejuhet, välja arvatud juhul, kui kasutusjuhendis on seda konkreetselt öeldud.
- Eemaldage kogu pakend.
- Ärge paigaldage või kasutage kahjustatud seadet.
- Järgige seadmega kaasasolevat paigaldamise juhendit.
- Olge seadme liigutamisel ettevaatlik, sest see on raske. Kasutage alati kaitsekindaid ja kaitsekestaga jalatseid.
- Olge seadme teisaldamisel ettevaatlik, et mitte põrandat (nt parkett) kahjustada.
- Veenduge, et seade ei oleks soojusallika läheduses.
- Paigaldage ja pange seade loodi piisavalt tugevale põrandale, mis talub selle raskust, ning selle suurusele ja kasutusotstarbele sobivasse kohta.
- Veenduge, et seadme ümber on vaba õhuringlus.
- Pärast esimest paigaldamist või ukse pööramist oodake enne seadme toiteallikaga ühendamist vähemalt 4 tundi. Sedasi on õilil aega kompressorisse tagasi voolata.
- Enne seadme mistahes toimingute teostamist (näiteks ukse pööramine), eemaldage pistik voluvõrgust.

- Seadet ei tohi paigaldada otsese päikesevalguse kätte.
- Seadet ei tohi paigaldada liiga niiskesse või külma asukohta, nagu näiteks veinikeldrid.
- Seade tuleb paigaldada asukohta, kus ümbritseva õhu temperatuur vastab seadme andmeplaadil näidatud kliimaklassile. See tagab, et seade töötab korrektselt. Kliimaklasside selgitus on järgmine:
 - „SN“ näitab, et see külmutusseade on ettenähtud kasutamiseks ümbritseva õhu temperatuurivahemikus 10–32°C.
 - „N“ näitab, et see külmutusseade on ettenähtud kasutamiseks ümbritseva õhu temperatuurivahemikus 16–32°C.
 - „ST“ näitab, et see külmutusseade on ettenähtud kasutamiseks ümbritseva õhu temperatuurivahemikus 16–38°C.
 - „T“ näitab, et see külmutusseade on ettenähtud kasutamiseks ümbritseva õhu temperatuurivahemikus 16–43°C.

Elektriühendus

- ⚠ **HOIATUS!** Tulekahju ja elektrilöögi oht.
- ⚠ **HOIATUS!** Seadme paigutamisel veenduge, et toitejuhe ei jää teiste esemete taha kinni ja on kahjustusteta.
- ⚠ **HOIATUS!** Ärge kasutage mitme pistikupesaga adaptoreid või pikendusjuhtmeid.

- Seade peab olema maandatud.
- Veenduge, et andmeplaadil toodud parameetrid vastaks elektrivõrgu toiteallikale.
- Kasutage alati õigesti paigaldatud ja elektrilöögikindlat pistikupesast.
- Veenduge, et te ei kahjusta elektrilisi komponente (nt toitepistik, toitekaabel, kompressor). Elektriliste komponentide asendamiseks võtke ühendust volitatud teeninduskeskusega või elektrikuga.
- Toitekaabel peab jääma toitepistikust allapoole.
- Ühendage toitekaabel toitepistikusse ainult pärast paigaldamisega lõpetamist. Veenduge, et toitepistik jääb pärast paigaldamist juurdepääsetavaks.
- Seadme toitevõrgust eemaldamisel ei tohi tõmmata toitekaablist. Tõmmake alati toitepistikust.
- Ainult Ühendkuningriik ja Iirimaa:
Seadmel on 13 A pistik. Kui peate asendama pistiku kaitse, kasutage ainult 13 A ASTA (BS 1362) kaitset.

Kasutamine

⚠ HOIATUS! Vigastuste, põletuste, elektrilöögi või tulekahju oht.



Külmaaine torud sisaldavad väikeses koguses keskkonnasõbralikku, kuid kergesti süttivat külmaainet R600a. See ei kahjusta osoonikihti ega suurenda kasvuhooneefekti. Kui külmaaine lekib, võib see vigastada silmi või süttida. Ärge vigastage torusid.

- kompressori pind võib tavapärase töö käigus kuumeneda. Ärge puudutage seda kätega.
- Seadme tehniliste andmete muutmine ei ole lubatud.
- Ärge asetage seadmesse elektriseadmeid (nt jäätisemasinaid), millel puudub tootja vastav heakskiit.
- Külmaaine ringi kahjustamisel veenduge, et ruumis ei ole lahtiseid leeke või teisi süttimisallikaid. Tuulutage ruumi.
- Ärge lubage kuumade esemete kokkupuudet seadme plastosadega.
- Ärge hoiustage seadmes tuleohtlikke gaase või vedelikke.
- Ärge hoidke seadme läheduses või selle peal tuleohtlikke tooteid või nendega niisutatud esemeid.
- Ärge puudutage kompressorit või jahutit. Need on tulised.
- Järgige toiduainete pakenditel toodud juhiseid.

Sisemine valgustus

⚠ HOIATUS! Elektrilöögi risk.

- Seadme sees kasutatav pirn on mõeldud spetsiaalselt kodumasinate jaoks ja ei sobi kodu üldvalgustuseks ((EL) 2019/2020).

Hooldamine ja puhastamine

⚠ HOIATUS! Vigastuste ja seadme kahjustamise oht.

- Enne hooldust lülitage seade välja ja eemaldage toitejuhe pistikupesast.
- Seadme jahutusüksus sisaldab süsivesinikku. Üksuse hooldamine ja täitmine on lubatud ainult kvalifitseeritud isiku poolt.
- Kontrollige regulaarselt seadme äravoolu ja vajadusel puhastage seda. Kui äravool on ummistunud, koguneb seadme põhjale sulamisel tekkinud vett.

Teenindus

- Seadme remontimiseks võtke ühendust volitatud teeninduskeskusega, mis on loetletud selle juhendi lõpus.
- Kasutage vaid originaalvaruosi.

Kõrvaldamine

⚠ HOIATUS! Vigastuste või lämbumise oht.

- Lahutage seade vooluvõrgust.
- Lõigake toitejuhe läbi ja visake see ära.
- Eemaldage ukсед, et lapsed ja lemmikloomad ei saaks seadmesse lõksu jääda.
- Selle seadme külmaaine ring ja isolatsioonimaterjalid on osooni-sõbralikud.
- Isolatsioonivaht sisaldab tuleohtlikku gaasi. Seadme õige kõrvaldamise kohta saate teavet enda kohalikult omavalitsuselt.
- Ärge kahjustage jahutusüksuse soojusvaheti lähedal asuvat osa.

Tootja ei vastuta inimeste või loomade vigastuste või varalise kahju eest, kui ülaltoodud nõuandeid ja ettevaatusabinõusid ei järgita.

Esmakordne kasutamine

Ühendage seade vooluvõrguga. Ideaalsed toiduainete säilitustemperatuurid on juba tehases määratud (keskmised).

Pange tähele!

Seda kodumasinat müüakse Prantsusmaal. Vastavalt selles riigis kehtivate määruste tuleb külmiku alumisse kambrisse lisada eraldi seadis (vt joonist), mis näitab ära selle kõige külmemat tsooni.

Märkus: Pärast sisselülitamist vajab seade 4–5 tundi, et saavutada tüüpilise toidukoguse säilitamiseks õige temperatuur.

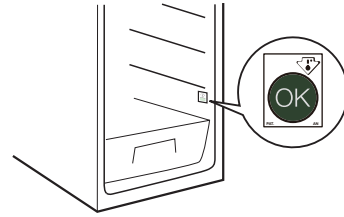

Toote kirjeldus

Toote ülevaade

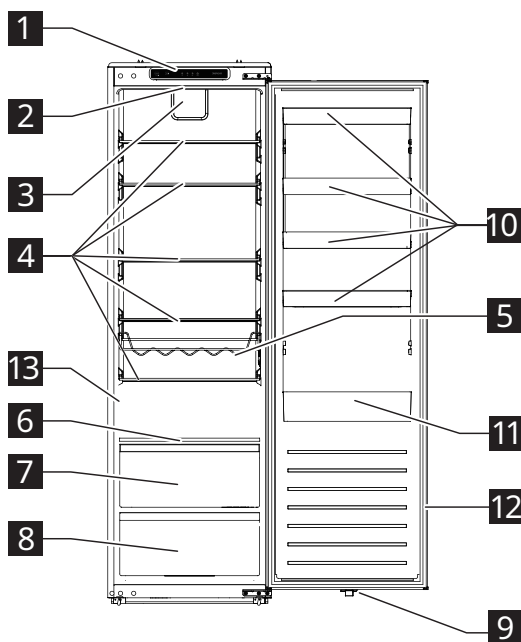

- 1** Juhtpaneel
- 2** LED-tuli
- 3** Ventilaator
- 4** Klaasriiulid
- 5** Pudeliriul
- 6** Niiskuse juhtimise riul
- 7** Juurviljasahtel
- 8** Köögiviljasahtel
- 9** LED-tule lüliti
- 10** Ukseriulid
- 11** Ukseriulid suurte pudelite jaoks
- 12** Uksetihend
- 13** Andmeplaat

Tarvikud

Äravoolumfilter



1x

Kasutamine

Juhtpaneel

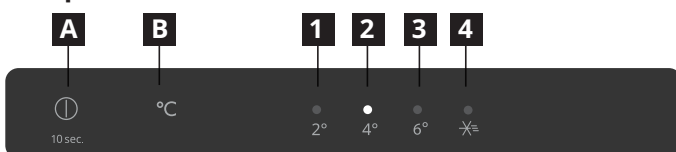

- A** Toitenupp
- B** Temperatuuri seadistuse nupp
- 1** 2°C näidik
- 2** 4°C näidik
- 3** 6°C näidik
- 4** Superjahutusrežiimi näidik

Märkus: ärge kasutage juhtpaneeli kasutamiseks teravaid esemeid. Need võivad juhtpaneeli kriimustada või kahjustada.

Sisse lülitamine

Kui ühendate pistiku vooluvõrku, lülitub seade sisse ja hakkab tööle.

Ekraan

- Pärast seadme vooluvõrku ühendamist kostub helin ja kõik näidikud süttivad 3 sekundiks. Seejärel kustuvad kõik näidikud peale 4°C näidiku (2) ja kompressor hakkab tööle.
- Teadaoleva rikke korral vastavad näidikud vilguvad.

Näidiku olek	Tõrge
2°C ja 4°C näidikud (1 ja 2) vilguvad.	Külmiku temperatuurianduri rike
2°C ja superjahutusrežiimi näidikud (1 ja 4) vilguvad.	Ümbritseva temperatuuri anduri rike
2°C ja 6°C näidikud (1 ja 3) vilguvad.	Külmiku sulatamise temperatuurianduri rike
4°C ja superjahutusrežiimi näidikud (2 and 4) vilguvad.	side rike

Märkus: Viikumise rikke korral helistage teeninduskeskusesse.

Temperatuuri seadistamine

Soovituslik temperatuur: +4°C (tehase seadistus)

- Külmiku temperatuuri saate reguleerida juhtpaneelilt.
- Kui seade esimest korda vooluvõrku ühendatakse, seab see temperatuuriks 4°C. Kui ühendate seadme uuesti vooluvõrku või lülitate selle sisse, seab see temperatuuri viimati seadistatud temperatuurile.

Temperatuuri seadistamiseks vajutage üks või mitu korda temperatuuri seadistusnuppu B, kuni soovitud seadistatud temperatuuri indikaator vilgub. Näidik jääb püsivalt põlema 5 sekundi pärast ja seade hakkab tööle vastavalt uuele seadistatud temperatuurile 15 sekundi pärast.

Märkus: Kui vool katkeb esimese 30 minuti jooksul, hakkab see kasutama viimast seadistust.

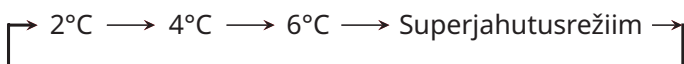

Nõuanded:

- Mida madalam on seadistatud temperatuur, seda kauem saate oma toitu ohutult säilitada ja seda rohkem tarbib seade elektrit.
- Mida kõrgem on seadistatud temperatuur, seda kiiremini teie säilitatud toit rikneb ja seda vähem tarbib seade elektrit.

Superjahutusrežiim

Märkus: Superjahutusfunktsioon on spetsiaalselt loodud äsja külmikukambrisse pandud toiduainete kiireks jahutamiseks. Kui teil on suurem kogus sooja toitu, näiteks pärast toidupoes käimist, on soovitatav aktiveerida superjahutusfunktsioon. Seda tehakse tagate toodete kiire jahutamise ja vähendada temperatuuri tõusu, pikendades seeläbi kõigi teiste külmikus olevate toiduainete säilivusaega.

- Seadme lülitamiseks superjahutusrežiimile vajutage temperatuuri seadistusnuppu B üks või mitu korda, kuni superjahutusrežiimi näidik süttib. Sead lülitub 15 sekundi pärast superjahutusrežiimile.
- Seade väljub automaatselt superjahutusrežiimist 6 tunni pärast. Sellest režiimist varem väljumiseks vajutage temperatuuri seadistusnuppu B.

Ukse avamise alarmsignaali

- Kui külmiku ust hoitakse lahti kauem kui 120 sekundit, hakkab ukse avamise häire tööle.
- Häire peatamiseks sulgege avatud uks või vajutage nuppu A.

Välja lülitamine

- Seadme väljalülitamiseks vajutage toitenuppu A ja hoidke seda 10 sekundit all. Kõik näidikud kustuvad ja seade lakkab 15 sekundi pärast töötamast.
- Seadme uuesti sisse lülitamiseks vajutage toitenuppu A ja hoidke seda 10 sekundit all. Seade jätkab oma tööd.
- Seadme toiteallikast lahti ühendamiseks eemaldage toitepistik seinakontaktist.

Pudeliriivul

- Asetage suletud pudelid riivile horisontaalselt.
- Kasutage resti ainult villitud jookide hoidmiseks.
- Selle riivli saab külmikust eemaldada puhastamiseks või kui seda pole vaja.

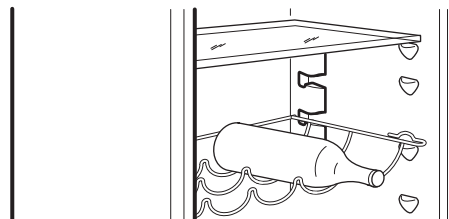

Näpunäited ja nõuanded

Näpunäited värskete toiduainete jahutamiseks

- Katke või pakkige toidud, eriti kui neil on tugev maitse.
- Paigutage toiduained sedasi, et õhk ringleb nende ümber vabalt.
- Parimate tulemuste saavutamiseks jätke külmikusse piisavalt ruumi, et õhk saaks pakendite ümber ringelda. Peale selle tuleb jätta ka ette piisavalt ruumi, et ukse saaks korralikult sulgeda.
- Ärge hoiustage külmikus sooja toitu või auravaid vedelikke.
- Liha (igasugune): mähkige sobilikku pakendisse ja hoidke köögiviljasahtli kohal oleval klaasriiulil. Hoiustage liha maksimaalselt 1-2 päeva.
- Valmistoidud ja külmad road: katke ja asetage ükskõik millisele riulile.
- Puu- ja köögiviljad: puhastage põhjalikult ja hoiustage juurviljasahtlis. Pakendamata banaane, kartuleid, sibulaid ja küüslauku ei tohi külmikus hoida.
- Või ja juust: paigutage eraldi õhukindlasse anumatesse või mähkige alumiiniumfooliumisse või polüetüleenist kottidesse, et vähendada kontakti õhuga.
- Pudelid: sulgege korkidega ja asetage ukseriilule.

Energiasäästmise nõuanded

- Paigaldage seade kuiva, hästi ventileeritavasse ruumi, mis on eemal kõigist soojusallikatest (nt radiاتور, pliit jne) ja kohta, mis ei puutu kokku otsese päikesega. Vajadusel kasutage isoleerplaati.
- Piisava ventilatsiooni tagamiseks järgige paigaldusjuhiseid.

- Ebapiisav ventilatsioon toote tagaküljel suurendab energiatarbimist ja vähendab jahutuse efektiivsust.
- Seadme sees olevat temperatuuri võivad mõjutada nii ümbritsev temperatuur, ukseavamise sagedus kui ka seadme asukoht. Temperatuuri seadistamisel tuleks neid tegureid arvesse võtta.
- Laske soojadel toitudel ja jookidel enne seadmesse panemist maha jahtuda.
- Ärge blokeerige ventilaatorit (kui see on olemas) toiduainetega.
- Pärast toidu sisese panemist või väljavõtmist sulgege uks korralikult.
- Vähendage ukseava miinimumini.
- Asetage külmutatud toiduained sulatamiseks külmkappi. Külmutatud toodete madal temperatuur jahutab külmikus olevaid toiduaineid.
- Külmikusse riilite panemine ei mõjuta tõhusat energiakasutust. Toiduained tuleks asetada riilile nii, et oleks tagatud korralik õhuringlus (toidud ei tohi üksteist puudutada ning toidu ja tagaseina vahele peab jääma vahe).
- Kahjustatud tihendid tuleb esimesel võimalusel välja vahetada.

Kuidas veini pärast avamist säilitada

- Asendage kork või kasutage veinipudeli sulgurit, seejärel asetage pudel vertikaalselt külmkappi. Võite kasutada ka vaakumkorgi komplekti, mis eemaldab pudelist hapniku, et säilitada maitseid ja veini värskena hoida.
- Teie vein peaks olenevalt sordist säilima 2-5 päeva. Jättes veini liiga kauaks külmikusse, võib tulemuseks olla liisunud maitse, pruunikas värvus või äädika maitse ja lõhn.

Puhastamine ja hooldus

Üldised nõuanded

- Puhastage seadet regulaarselt lapi ning sooja vee ja neutraalse pesuvahendi lahusega, mis on spetsiaalselt ette nähtud külmiku sisemuse puhastamiseks. Ärge kasutage abrasiivseid puhastusvahendeid ega tööriistu.
- Kasutage sulatusvee äravooluava puhastamiseks regulaarselt paigalduskotis olevat äravoolufiltrit, et tagada sulatusvee korralik äravool. See äravooluava asub külmikuosa tagaseinal (vt joonis 1). Mustuse põhjustatud ummistuste vältimiseks hoidke äravoolufilter alati äravooluavas.
- Enne seadme hooldamist või puhastamist eemaldage see vooluvõrgust või katkestage ühendus toiteallikaga.

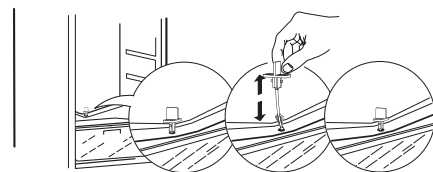

Joonis 1

Külmikuosa sulatamine

Külmikus aurustuv toiduainetest tekkiv niiskus või õhuniiskuse sattumine igapäevasel kasutamisel külmikusse võivad mõlemad põhjustada külmikus härmatise teket. Sellistel juhtudel võib külmiku temperatuuri käsitsi tõstmine aidata kaasa automaatsele sulatamisele. Veepiiskade tekkimine külmikuosa tagaseinale näitab, et käimas on automaatne sulatus. Sulamisvesi jookseb automaatselt äravooluavasse ja seejärel anumasse, kus see aurustub.

ETTEVAATUST! Külmiku tarvikuid ei tohi panna nõudepesumasinasse.

Uksetihendi puhastamine

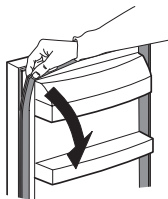

- Uksetihendi saab puhastamiseks eemaldada.
- Pühkige või peske ukse tihendit puhta veega ja kuivatage hoolikalt lapiga. Seejärel paigaldage see õigesti uuesti.
- Hoidke ukse tihend õlist ja rasvast puhas.
- Ärge murdke tihendit kokku.

Kui te seadet pikema aja jooksul ei kasuta

1. Lülitage seade välja.
2. Ühendage seade vooluvõrgust lahti.
3. eemaldage kõik toiduained,
4. Sulatage ja puhastage seade.
5. Jätke ukse avatuks täpselt nii palju, et õhk saaks kambrites ringelda. See hoiab ära hallituse tekke ja ebameeldiva lõhna.

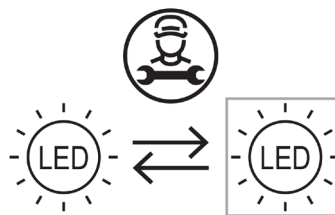

Elektrikatkestuse korral

- Pidage meeles, millal elektrikatkestus algab ja lõpeb. See aitab teil jälgida, kui kaua külmik on vooluta olnud.
- Hoidke seadme ukseid suletuna. See võimaldab toidul võimalikult kaua külmas olla.

Lambi asendamine

Seadmel on LED tuledega sisemine valgustus. Valgustit tohib asendada ainult volitatud tehnik. Võtke ühendust enda volitatud teeninduskeskusega. Kiirema teeninduse saamiseks vaadake selle juhendi lõpus toodud autoriseeritud teeninduskeskuste loendit ja helistage vastavatele telefoninumbritele.

Tõrkeotsing

Probleem	Võimalikud põhjused	Lahendused
Juhtpaneel on välja lülitatud ja/ või seade ei tööta.	Probleem võib olla seadme toiteallikaga.	Veenduge, et: <ul style="list-style-type: none"> • ei oleks voolukatkestust. • toitepistik on korralikult pistikupesassa sisestatud ja bipolaarne toitelüliti, olemasolu korral, on seatud õigesti asendisse (sees). • majapidamise elektrisüsteemi kaitseseadmed on töökorras. • toitekaabel ei ole kahjustatud. • Lülitage seade temperatuurinuppu kasutades sisse.
Sisemine valgustus ei tööta.	<ul style="list-style-type: none"> • Tuli on katki. • Komponenti rike 	Vaadake jaotist „Lambi asendamine“
Temperatuur kambrites ei ole piisavalt madal.	Põhjuseid võib olla mitu (vt lahendusi järgmises veerus).	Veenduge, et: <ul style="list-style-type: none"> • ukseid on korralikult suletud. • seade ei ole paigaldatud soojusallika lähedusse. • temperatuur on õigesti seadistatud. • Õhuringlus seadme sees ei ole mingil moel takistatud (vt paigaldusjuhiseid).
Vesi koguneb külmiuosa põhja.	Sulamisvee äravooluava on ummistunud.	Puhastage sulatusvee äravooluava (vt „Puhastamine ja hooldus“)
Külmkapi esiserv on tihendi kõrvalt kuum.	See pole viga. See takistab kondensaadi teket.	Lahendust pole vaja.

Probleem	Võimalikud põhjused	Lahendused
Kambri temperatuur on liiga madal.	<ul style="list-style-type: none"> Määratud temperatuur on liiga madal. Külmiku temperatuurianduri rike. 	<ul style="list-style-type: none"> Kui toiduained ei ole kambris külmunud, seadke kõrgem temperatuur. Kui kambris on osa või kõik toiduained külmunud, võtke ühendust volitatud teeninduskeskusega.
Juhtpaneelil vilgub pidevalt üks või mitu näidikut.	Vaadake kasutamise osast jaotist „Ekraan“.	Võtke ühendust volitatud teeninduskeskusega.

Tavalised helid

On täiesti normaalne, et külmutussüsteem tekitab mõningaid helisid, nagu kulisemine ja susisemine.

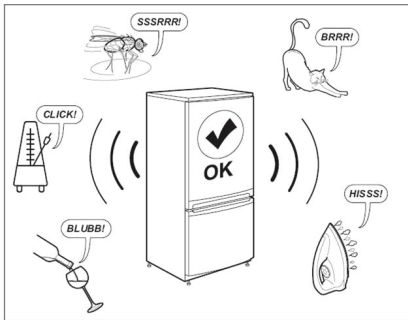

Enne müügi järgse hooldusega ühendust võtmist:

taaskäivitage seade, et näha, kas rike on kõrvaldatud. Kui see on alles, lülitage seade uuesti välja ja korrake sama tunni pärast uuesti.

Kui teie seade ei tööta ka pärast tõrkeotsingu juhendis loetletud kontrollide teostamist ja seadme uuesti sisselülitamist, võtke ühendust müügi järgse teenindusega, selgitage probleemi selgelt ja täpsustage:

- probleemi olemust
 - ostukuupäev
 - seadme mudel ja seerianumber
- ① Artikli number ja seerianumber on näha seadme vasakpoolsel siseküljel asuvalt andmeplaadilt.

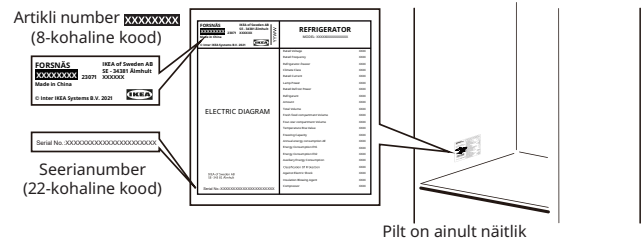

Tehnilised andmed

Tootekategooria	
Tooteliik	Külmik
Paigaldusviis	Sisse ehitatud
Toote mõõtmed	
Kõrgus	1785 mm
Laius	540 mm
Sügavus	550 mm
Netomahutavus	
Külmik	310,0 l
Sulatamise süsteem	
Külmik	Manuaalne
Muud tehnilised andmed	
Energiakulu	91 kWh/aastas
Müratase	35 dB (A), B-klass
Energiaklass	D
Nimipinge	220 - 240 V~
Nominaalsagedus	50 Hz
Energiaühikuse klassi valgusallikas	F

Märkus: Toote andmebaasis olevale tootele teabele pääseb ligi skannides EPREL-sildil olevat QR-koodi.

Keskkonnaküsimused

1. Pakkematerjalid

Taaskasutatavad materjalid on tähistatud sümboliga . Viige pakkematerjal ringlusesse võtmiseks asjakohastesse kogumiskonteineritesse. Hoidke pakkematerjalid (kilekotid, polüstüreenist osad jne) lastele kättesaamatus kohas, kuna need on potentsiaalselt ohuallikaks.

2. Vanametalliks lammutamine/käitlemine

Seade on valmistatud taaskasutatavast materjalist. See seade on märgistatud vastavalt Euroopa elektri- ja elektroonikaseadmete jäätmete direktiivile 2002/96/EÜ. Kui tagate, et seade utiliseeritakse korrektselt, saate aidata vältida võimalikke negatiivseid tagajärgi keskkonnale ja inimeste tervisele. Seadmel või kaasasolevatel dokumentidel

olev sümbol  näitab, et seda seadet ei tohi

käidelda olmejäätmelena, vaid see tuleb viia spetsiaalsesse elektri- ja elektroonikaseadmete kogumiskeskusesse. Seadme lammutamisel muutke see kasutuskoõlbmatuks, lõigake ära toitekaabel ning eemaldage ukсед ja riiulid, et lapsed ei saaks sinna kergesti sisse ronida ega kinni jääda.

Utiliseerige seade vastavalt kohalikele jäätmekäitluse eeskirjadele ja viige see spetsiaalsesse kogumispunkti; Ärge jätke seadet järelevalveta isegi mõneks päevaks, kuna see võib olla lastele ohtlik.

Selle toote töötlemise, taaskasutamise ja ringlussevõtu kohta täiendava teabe saamiseks võtke ühendust pädeva kohaliku asutuse, majapidamisjäätmete kogumisteenuse või kauplusega, kust seadme ostsite.

Vastavusdeklaratsioon

- See seade on mõeldud toiduainete säilitamiseks ja on toodetud kooskõlas määrusega (EÜ) nr 1935/2004.



- Seade on välja töötatud, toodetud ja turustatud kooskõlas:
 - madalpingedirektiivi 2014/35/EL (mis asendab direktiivi 2006/95/EÜ ja hilisemaid muudatusi) ohutuseesmärkidega;
 - elektromagnetilise ühilduvuse 2014/30/EL kaitsenõuetega.

- Seade on välja töötatud, toodetud ja turustatud kooskõlas:
 - Elektromagnetilise ühilduvuse nõuded 2016

- Elektriseadmete (ohutus) nõuded 2016



IKEA GARANTII

Kui pikk on IKEA garantii kehtivusaeg?

See garantii kehtib viis (5) aastat alates teie seadme algsest ostmise kuupäevast IKEA-s, välja arvatud juhul, kui seadme nimi on LAGAN – sel juhul on garantii kehtivusaeg kaks (2) aastat. Ostu peab tõestama ostudokumendi originaaliga. Kui garantiijärgselt on tehtud hooldustöid, siis need ei pikenda seadme garantiaega.

Millistele seadmetele ei kehti IKEA viie (5) aastane garantii?

Seadmeteseria nimega LAGAN ja kõik seadmed, mis on ostetud IKEA-st enne 1. augustit 2007.

Kes teeb hooldustöid?

IKEA teenusepakkuja osutab teenust läbi enda hoolduse või volitatud partnerite võrgustiku.

Millele garantii kehtib?

Garantii kehtib seadme nendele riketele, mis on põhjustatud konstruktsiooni- või materjaliveast, alates IKEA-st ostmise kuupäevast. See garantii kehtib vaid seadme kodusel kasutamisel. Erandid on loetletud punktis „Mis pole selle garantiiga kaetud?“. Garantii kehtivuse ajal korvatakse rikke kõrvaldamise kulud, näiteks remondikulud, osade maksumus, töö- ja sõidukulud, eeldusel, et seade on remondiks ligipääsetav ilma erikulutusteta. Nendele tingimustele kohaldatakse EL-i juhiseid (nr 99/44/EK) ja asjakohaseid kohalikke määrusi. Asendatud osad jäävad IKEA omandisse.

Mida IKEA teeb probleemi lahendamiseks?

IKEA on määranud teenusepakkuja, kes kontrollib toote üle ja otsustab oma äranägemisel, kas garantii hõlmab vea kõrvaldamist. Kui see hõlmab, siis IKEA teenusepakkuja või volitatud hoolduspartner otsustab oma äranägemisel, kas vigane toode tuleb remontida või asendada sama või sarnase tootega.

Mis pole selle garantiiga kaetud?

- Tavapärane kulumine.
- Vigastused, mis on tekitatud sihilikult või hooletusest, põhjustatud kasutusjuhendi juhiste eiramisest, ebaõigest paigaldusest või valest toitepingest, keemilisest või elektri keemilisest reaktsioonist, roostest, söövitusest või veekahjustusest, kaasa arvatud, kuid mitte ainult veetoitesüsteemi liigsest lubjasisaldusest või ebaharilikest keskkonnatingimustest.

- Kulutarvikud, kaasa arvatud patareid ja lambid.
- Mittetoimivad osad ja ehisosad, mis seadme tavapärasest tööd ei mõjuta, kaasa arvatud kriimustused ja võimalikud värvimuutused.
- Kõrvaliste esemete või ainete ja filtrite, äravoolusüsteemide või pesuainesahtli puhastamisest või ummistumisest põhjustatud vigastused.
- Järgmistele osadele vigastused: keraamilised klaasid, tarvikud, lauanõude ja söögiriistade korvid, vee etteande- ja äravoolutorud, tihendid, lambid ja lambikatted, kaitseekraanid, nupud, korpused ja korpuste osad. Välja arvatud juhtumid, mille puhul on tõendatud tootmisveast tingitud rike.
- Juhtumid, kus tehniku visiidi käigus viga ei leitud.
- Teiste, mitte meie määratud teenindajate ja/või volitatud teenuslepinguga partnerettevõtte tehtud remonditööd või kui on kasutatud muid kui originaalvaruosi.
- Remonditööd, mis on tingitud puudulikust või nõuetele mittevastavast paigaldusest.
- Kodumasina kasutamise väljaspool kodust keskkonda, nt kutsealaseks kasutamiseks.
- Transpordivigastused. IKEA ei võta vastutust vigastuste eest, mis võivad tekkida sel ajal, kui klient transpordib seadme koju või mõnda teise asukohta. Kui IKEA tarnib toote kliendi antud tarnekohta, siis selle tarne ajal tootele tekkinud vigastuse korvab IKEA.
- IKEA seadme esmapaigaldusega seotud kulud. Kui IKEA nimetatud teenusepakkuja või tema volitatud teenustöö partnerettevõtte remondib või asendab seadme selle garantiiga kehtestatud tingimustel, siis nimetatud teenusepakkuja või tema volitatud teenustöö partnerettevõtte taaspaigaldab vajadusel remonditud seadme või paigaldab asendusseadme.

Need piirangud ei kehti vigadest vabadele töödele, mille viib läbi vajaliku kvalifikatsiooniga spetsialist, kes kasutab originaalosasid eesmärgiga kohandada seade teises EL-i riigis kehtivatele tehnilistele ohutusnõuetele.

Siseriiklike seaduste kohaldamine

IKEA garantii annab ostjale seaduslikud eriõigused, mis katavad või ületavad kõiki siseriiklikke seaduslikke nõudeid. Need tingimused ei piira mingil viisil kliendi õigusi, mis on sätestatud siseriiklike õigusnormidega.

Garantii kehtivuspiirkond

Seadmetele, mis on ostetud ühest EL-riigist ja mis viiakse teise EL-riiki, tagatakse hooldusteenused uuel asukohamaal tavapäraselt kehtivate garantii raamtingimuste kohaselt.

Garantii raamtingimuste kohane hooldusteenuste kohustus on vaid siis, kui seade vastab riigis kehtivatele nõuetele ja on paigaldatud kooskõlas:

- selle riigi tehniliste tingimustega, kus garantiinõue esitati,
- paigaldusjuhiste ja kasutusjuhendi ohutuseeskirjadega.

IKEA kodumasinade MÜÜGIJÄRGNE hooldus

Võtke IKEA määratud müügijärgse hooldusega julgelt ühendust, kui:

- soovite esitada selle garantiiga tagatud hooldusnõude,
- soovite küsida selgitusi IKEA kodumasinade paigaldamise kohta IKEA köögimööblisse.
- soovite lasta selgitada IKEA seadmete funktsioone.

Parima abi saamiseks lugege enne meie poole pöördumist hoolikalt läbi paigaldusjuhised ja/või kasutusjuhend.

Kuidas meie poole pöörduda, kui vajate meie abi



IKEA määratud müügijärgse teeninduse pakkujate telefoninumbreid leiate selle kasutusjuhendi lõpust.

- ⓘ **Kiirema teeninduse pakkumiseks soovitame kasutada selles kasutusjuhendis loetletud konkreetseid telefoninumbreid. Kasutage toe vajamisel alati konkreetse seadme kasutusjuhendis toodud numbreid. Ärge unustage sisestada oma seadme andmeplaadil näidatud 8-kohaline artiklinumber ja 22-kohaline seerianumber.**

- ⓘ **HOIDKE OSTUKVIITUNG ALLES!** See tõendab teie ostu ja seda nõutakse garantiinõude korral. Lisaks on ostukviitungil IKEA kaupluse nimi ja iga teie ostetud seadme tootenumber (8-kohaline kood).

Kas vajate täiendavat abi?

Nende lisaküsimustega, mis ei ole seotud teie seadme järelhooldusega, pöörduge lähima IKEA kaupluse klienditeenindusosakonda. Enne ühenduse võtmist soovitame teil seadme juhendid hoolikalt läbi lugeda.

Varuosade teave

- Järgmised varuosad: termostaadid, temperatuuriandurid, trükkplaadid ja valgusallikad on professionaalsetele remonditöökodadele kättesaadavad vähemalt seitsmeks aastaks pärast mudeli viimase üksuse müüki minekut.
- Järgmised varuosad: uksehinged, alused ja korvid on professionaalsetele remonditöökodadele ja lõppkasutajatele saadaval vähemalt seitse aastat ning uksetihendid vähemalt 10 aastat pärast mudeli viimase üksuse müüki minekut.

Varuosasid võib leida aadressilt:

www.ikea.com

Sadržaj

Sigurnosne informacije	243	Čišćenje i održavanje	248
Sigurnosne upute	244	Otklanjanje poteškoća	249
Prva uporaba	246	Tehnički podaci	251
Opis proizvoda	246	Briga o okolišu	251
Rukovanje	246	IKEA JAMSTVO	252
Naputci i savjeti	248		

Sigurnosne informacije

Prije instalacije i uporabe uređaja, pažljivo pročitajte priložene upute. Proizvođač nije odgovoran, ako nepravilna instalacija ili uporaba prouzrokuju ozljede i štetu. Upute držite uvijek zajedno s uređajem za buduću uporabu.

Sigurnost djece i nemoćnih osoba



UPOZORENJE: Opasnost od požara/zapaljivi materijali

- Djeca iznad 8 godina starosti te osobe smanjenih tjelesnih, osjetilnih ili umnih sposobnosti, odnosno nedovoljnog iskustva i znanja mogu se služiti ovim uređajem samo ako ih se nadzire ili ako su upućene u sigurnu uporabu uređaja i razumiju uključene opasnosti. Djeca se ne smiju igrati uređajem.
- Čišćenje i održavanje koje obavlja korisnik ne smiju vršiti djeca, osim ako su pod nadzorom. Djecu je potrebno nadgledati kako se ne bi igrala uređajem. Djeci u dobi od 3 do 8 godina dozvoljeno je puniti i prazniti rashladne uređaje.
- Vrlo malu djecu (0-3 godine) treba držati podalje od uređaja.
- Malu djecu (3-8 godina) treba držati podalje od uređaja osim ako nisu pod stalnim nadzorom.
- Svu ambalažu čuvajte podalje od djece i odložite je na odgovarajući način.

Opća sigurnost

- Uređaj je namijenjen uporabi u kućanstvu ili sličnoj primjeni kao što su:

- čajnoj kuhinji za zaposlenike u dućanima, uredima i drugim radnim okruženjima;
- seoske kuće i klijenti u hotelima, motelima i drugim stambenim sredinama;
- ugostiteljski objekti poput pansiona;
- ugostiteljstvo i slične primjene van maloprodaje.
- **UPOZORENJE:** Uklonite zapreke s ventilacijskih otvora na kućištu uređaja ili na ugradbenom ormariću.
- **UPOZORENJE:** Nemojte rabiti mehaničke uređaje ili neka druga sredstva kako biste ubrzali proces odmrzavanja hladnjaka, osim onih koje preporuča proizvođač.
- **UPOZORENJE:** Nemojte oštetiti sustav rashladnog sredstva.
- **UPOZORENJE:** Nemojte rabiti električne uređaje unutar spremnika za hranu ovog uređaja, osim onih koje preporuča proizvođač.
- **UPOZORENJE:** Za čišćenje uređaja nemojte rabiti prskanje vodom ili vodenu paru.
- **UPOZORENJE:** Uređaj čistite vlažnom mekom krpom. Rabite samo prirodna sredstva za čišćenje. Nemojte rabiti abrazivna sredstva za čišćenje, abrazivne spužvice, otapala ili metalne predmete.
- **UPOZORENJE:** Eksplozivna sredstva kao što su aerosolne limenke sa zapaljivim gorivom nemojte držati u uređaju.

- **UPOZORENJE:** Zamjenu oštećenog naponskog kabela električnog napajanja mora obaviti proizvođač, njegov ovlaštenu servisni centar ili druga kvalificirana osoba kako bi se izbjegla opasnost.
- **UPOZORENJE:** Pri postavljanju uređaja provjerite da mrežni kabel nije zgnječen ili oštećen.
- **UPOZORENJE:** Ne postavljajte više prijenosnih utičnica ili prijenosnih izvora napajanja na stražnjoj strani uređaja.
- Otvaranje vrata na duža vremenska razdoblja može uzrokovati značajno povećanje temperature u odjeljcima uređaja.
- Redovito čistite površine koje mogu doći u dodir s hranom i dostupnim sustavima odvodnje.
- Očistite spremnike za čistu vodu ako se nisu koristili 48 sati; isperite vodovodni sustav priključen na vodovod ako voda nije bila povučena 5 dana.
- Skladištite sirovo meso i ribu u odgovarajuće posude u hladnjaku kako ne bi bili u kontaktu s drugom hranom ili kapali na drugu hranu.
- Ako rashladni uređaj dulje vrijeme ostaje prazan, isključite ga, odmrznite, očistite, osušite i ostavite vrata otvorena kako biste spriječili stvaranje plijesni u uređaju.
- Ovaj rashladni uređaj nije prikladan za zamrzavanje namirnica.
- Prostori za zamrznutu hranu s dvije zvjezdice pogodni su za spremanje prethodno smrznute hrane, spremanje ili pravljenje sladoleda i pravljenje kockica leda.
- Odjeljci s jednom, dvije i tri zvjezdice nisu pogodni za zamrzavanje svježe hrane.
- **UPOZORENJE:** Kako biste izbjegli opasnost zbog nestabilnosti uređaja mora se fiksirati u skladu s uputama.

Sigurnosne upute

Montaža

- Uređajem moraju rukovati i postavljati ga dvije ili više osoba.
- Instalaciju i održavanje, uključujući zamjenu napojnog kabela, mora izvršiti proizvođač ili kvalificirani tehničar, u skladu s uputama proizvođača i važećim lokalnim sigurnosnim propisima. Kako biste izbjegli opasnost nemojte popravljati niti mijenjati bilo koji dio uređaja, uključujući napojni kabel, osim ako to nije izričito navedeno u korisničkom priručniku.
- Uklonite svu ambalažu.
- Nemojte instalirati ili rabiti oštećeni uređaj.
- Sljedite upute za instalaciju isporučene s uređajem.
- Uvijek pazite pri pomicanju uređaja jer je težak. Uvijek koristite sigurnosne rukavice i zatvorenu obuću.
- Pazite da ne oštetite pod (npr. parket) kada premještate uređaj.
- Uvjerite se da uređaj nije u blizini izvora topline.
- Instalirajte i izravajte uređaj na pod dovoljno jak da izdrži njegovu težinu i na mjesto koje odgovara njegovoj veličini i upotrebi.
- Osigurajte nesmetani protok zraka oko uređaja.
- Pri prvom postavljanju ili nakon okretanja vrata, pričekajte najmanje 4 sata prije nego što uređaj priključite na napajanje. Ovo je nužno kako bi se ulje vratilo u kompresor.
- Prije obavljanja bilo kakvih radnji na uređaju (npr. okretanja vrata), izvucite utikač iz utičnice.
- Ne postavljajte uređaj na mjesto izravne sunčeve svjetlosti.
- Ne postavljajte uređaj na mjestima koja su previše vlažna ili hladna, kao što su vinski podrumi.
- Postavite ovaj uređaj na mjesto gdje temperatura okoline odgovara klimatskoj klasi navedenoj na pločici uređaja. To jamči pravilan rad uređaja. Objašnjenje klimatskih razreda je sljedeće:
 - „SN“ označava da je ovaj rashladni uređaj namijenjen upotrebi na sobnoj temperaturi u rasponu od 10°C do 32°C.
 - „N“ označava da je ovaj rashladni uređaj namijenjen upotrebi na sobnoj temperaturi u rasponu od 16°C do 32°C.
 - „ST“ označava da je ovaj rashladni uređaj namijenjen upotrebi na sobnoj temperaturi u rasponu od 16°C do 38°C.
 - „T“ označava da je ovaj rashladni uređaj namijenjen upotrebi na sobnoj temperaturi u rasponu od 16°C do 43°C.

Električno priključenje

⚠ UPOZORENJE! Rizik od požara i električnog udara.

⚠ UPOZORENJE! Pri postavljanju uređaja provjerite da mrežni kabel nije zgnječen ili oštećen.

⚠ UPOZORENJE! Ne koristite adaptere s više utikača ili produžne kabele.

- Uređaj mora biti uzemljen.
- Provjerite jesu li parametri na nazivnoj pločici kompatibilni s električnim ocjenama mrežnog napajanja.
- Uvijek rabite ispravno instaliranu utičnicu osiguranu od strujnih udara.
- Pripazite da ne oštetite električne dijelove (npr. utikač električnog napajanja, kabel napajanja, kompresor). Za promjenu električnih komponenti obratite se ovlaštenom servisnom centru ili električaru.
- Električni kabel mora ostati ispod razine utikača napajanja.
- Uređaj priključite na električno napajanje tek po završetku instalacije. Omogućite nesmetan pristup električnoj utičnici nakon instalacije.
- Nemojte povlačiti kabel napajanja kako biste iskopčali uređaj. Uvijek povlačite utikač napajanja.
- Samo za UK i Irsku:

Uređaj je opremljen mrežnim utikačem od 13 A. Ako je potrebno promijeniti osigurač mrežnog utikača, koristite samo 13 A ASTA (BS 1362) osigurač.

Uporaba

⚠ UPOZORENJE! Rizik od ozljeda, opekline, električnog udara ili požara.



Cijevi rashladnog kruga sadrže malu količinu ekološki prihvatljivog, ali zapaljivog rashladnog sredstva R600a. Ne oštećuje ozonski omotač i ne povećava učinak staklenika. Ako rashladno sredstvo

iscuri, može vam ozlijediti oči ili se zapaliti. Nemojte oštetiti cijevi.

- Površina kompresora može postati vruća tijekom normalnog rada. Ne dodirujte ga rukama.
- Nemojte mijenjati specifikacije uređaja.
- Nemojte stavljati električne uređaje (npr. aparate za izradu sladoleda) u ovaj uređaj osim ako to preporuča proizvođač.
- U slučaju oštećenje sustava rashladnog sredstva, pobrinite se da u prostoriji nema plamena niti izvora iskrenja. Prozračite prostoriju.
- Ne dozvolite da plastični dijelovi uređaja dođu u dodir s vrućim predmetima.
- Zapaljive plinove i tekućine nemojte stavljati u uređaj.

- Zapaljive proizvode ili predmete koji su navlaženi zapaljivim proizvodima nemojte stavljati u uređaj, na njega niti u blizini uređaja.
- Ne dodirujte kompresor niti kondenzator. Oni su vrući.
- Slijedite upute za skladištenje na ambalaži smrznute hrane.

Unutarnja rasvjeta

⚠ UPOZORENJE! Rizik od električnog udara.

- Žarulja koja se koristi unutar uređaja posebno je dizajnirana za kućanske uređaje i nije prikladna za opću rasvjetu prostorija u domu ((EU) 2019/2020).

Održavanje i čišćenje

⚠ UPOZORENJE! Rizik od ozljeda ili oštećivanja uređaja.

- Prije održavanja, deaktivirajte uređaj i iskopčajte utikač električnog napajanja iz električne utičnice.
- Uređaj sadrži ugljikovodike u rashladnoj jedinici. Održavanje i ponovno punjenje uređaja može obavljati samo kvalificirana osoba.
- Redovito kontrolirajte odvod uređaja i po potrebi ga očistite. Ukoliko je odvod začepljen, odleđena voda sakuplja se na dnu uređaja.

Servis

- Za popravak uređaja obratite se ovlaštenom servisnom centru navedenom na kraju ovog priručnika.
- Koristite samo originalne rezervne dijelove.

Odlaganje

⚠ UPOZORENJE! Rizik od ozljeda ili gušenja.

- Iskopčajte uređaj iz električne mreže.
- Odrežite naponski kabel i odložite ga u otpad.
- Uklonite vrata kako biste spriječili da djeca ili kućni ljubimci budu zatvoreni unutar uređaja.
- Krug rashladnog sredstva i izolacijski materijali ovog uređaja ne sadrže ozon.
- Izolacijska pjena sadrži zapaljivi plin. Kontaktirajte nadležnu lokalnu upravu za informacije o ispravnim načinima odlaganja uređaja.
- Nemojte oštećivati dio rashladne jedinice koji se nalazi u blizini izmjenjivača topline.

Proizvođač odbacuje bilo kakvu odgovornost za ozljede osoba ili životinja ili štetu na imovini, ako se gore navedeni savjeti i mjere opreza ne poštuju.

Prva uporaba

Spojite uređaj na napajanje. Idealne temperature za čuvanje hrane već su tvornički postavljene (srednje).

Važno!

Ovaj uređaj prodaje se u Francuskoj.

U skladu s važećim propisima ove zemlje, uređaj mora biti opremljen posebnom oznakom (vidi sliku) smještenom u donji odjeljak hladnjaka kako bi se naznačila njegova najhladnija zona.

Napomena: Nakon uključivanja, uređaju je potrebno 4-5 sati kako bi postigao odgovarajuću temperaturu za pohranu tipične količine hrane.

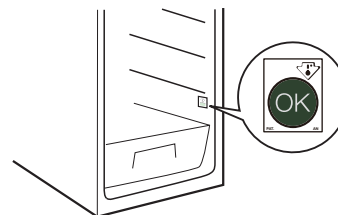

Opis proizvoda

Pregled proizvoda

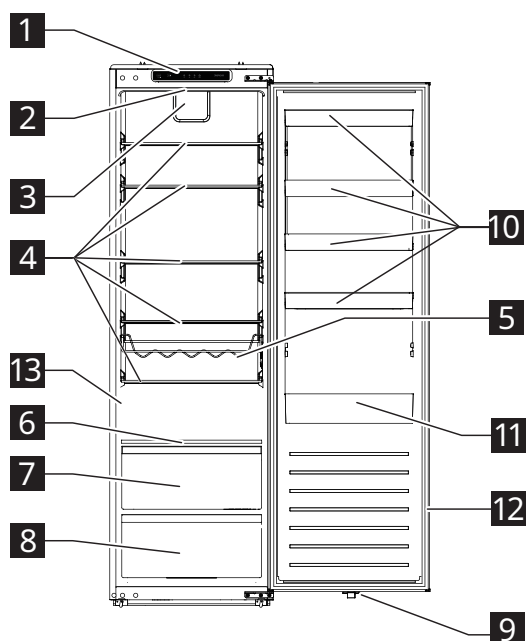

- 1** Upravljačka ploča
- 2** LED svjetlo
- 3** Ventilator
- 4** Staklene police
- 5** Stalak za boce
- 6** Kontrola vlažnosti police
- 7** Ladica za svježe namirnice
- 8** Ladica za povrće
- 9** Prekidač za LED svjetlo
- 10** Pregrade u vratima
- 11** Pregrada u vratima za velike boce
- 12** Brtva vrata
- 13** Nazivna pločica

Dodaci

Filter za odvod



1x

Rukovanje

Upravljačka ploča

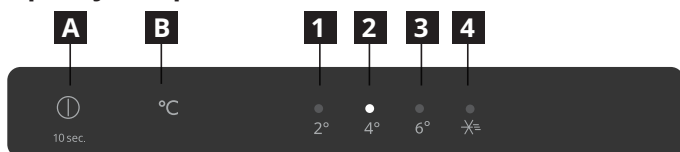

- A** Gumb za uključivanje/isključivanje
- B** Gumb za podešavanje temperature
- 1** Indikator za 2°C
- 2** Indikatori za 4°C
- 3** Indikator za 6°C
- 4** Indikator funkcije super hlađenja

Napomena: Ne koristite oštre predmete za rukovanje upravljačkom pločom. Mogu izgrebati ili oštetiti upravljačku ploču.

Uključivanje

Kada utikač priključite u utičnicu, uređaj se uključuje i počinje s radom.

Zaslon

- Nakon što uključite uređaj, on reproducira zvuk zvana, a svi indikatori svijetle 3 sekunde. Zatim se gase svi indikatori osim indikatora 4°C (2) i kompresor počinje raditi.
- U slučaju poznatog kvara odgovarajući indikatori će treperiti.

Status indikatora	Problem
Indikatori 2°C i 4°C (1 i 2) trepere.	Kvar senzora temperature hladnjaka
Indikatori za 2°C i način super hlađenja (1 i 4) trepere.	Kvar senzora temperature okoline
Indikatori 2°C i 6°C (1 i 3) trepere.	Kvar senzora temperature za odmrzavanje
Indikatori za 4°C i način super hlađenja (2 i 4) trepere.	Komunikacijska greška

Napomena: Ako postoji greška u treptanju, nazovite servisni centar.

Podešavanje temperature

Preporučena temperatura: +4°C (tvornička postavka)

- Preko upravljačke ploče možete podesiti temperaturu odjeljka hladnjaka.
- Kada se uređaj prvi put uključi, postavlja temperaturu na 4°C. Kada ponovno uključite ili uključite uređaj, on postavlja temperaturu na posljednju postavljenu temperaturu.

Za postavljanje temperature pritisnite tipku za postavljanje temperature **B** jednom ili više puta dok ne zasvijetli indikator željene postavljene temperature. Indikator će biti stabilan za 5 sekundi, a uređaj će raditi prema novoj postavljenoj temperaturi za 15 sekundi.

Napomena: Ako se struja prekine u prvih 30 minuta, vratit će se na prethodnu postavku.

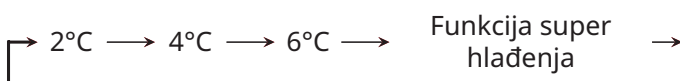

Savjeti:

- Što je niža postavljena temperatura, duže možete sigurno čuvati svoju hranu i uređaj troši više električne energije.
- Što je viša postavljena temperatura, to se vaša pohranjena hrana brže kvari i uređaj troši manje električne energije.

Funkcija super hlađenja

Napomena: Funkcija super hlađenja posebno je dizajnirana za brzo hlađenje novo stavljene hrane u odjeljak hladnjaka. Ako imate značajnu količinu tople hrane, kao, na primjer, nakon kupnje namirnica, preporuča se aktivirati funkciju super hlađenja. Na taj način možete osigurati brzo hlađenje proizvoda i smanjiti porast temperature, čime se učinkovito produžuje očuvanje svih ostalih namirnica koje se nalaze unutra.

- Da biste uređaj postavili u način super hlađenja, pritisćite gumb za postavljanje temperature **B** jedan ili više puta dok se ne upali indikator načina super hlađenja. Uređaj ulazi u način super hlađenja za 15 sekundi.
- Aparat će automatski izaći iz režima super hlađenja nakon 6 sati. Za raniji izlaz iz ovog načina rada pritisnite i držite tipku za podešavanje temperature **B**.

Alarm otvaranja vrata

- Ako su vrata hladnjaka ostavljena otvorena dulje od 120 sekundi, alarm otvorenih vrata isključuje se.
- Kako biste zaustavili alarm, zatvorite otvorena vrata ili pritisnite bilo koji gumb **A**.

Isključivanje

- Da biste isključili uređaj, pritisnite i držite tipku za uključivanje/isključivanje **A** 10 sekundi. Svi indikatori se isključuju i uređaj prestaje raditi za 15 sekundi.
- Da biste uređaj ponovno uključili, pritisnite i držite tipku za uključivanje/isključivanje **A** 10 sekunde. Uređaj nastavlja s radom.
- Kako biste isključili uređaj iz napajanja odspojite mrežni utikač iz utičnice.

Stalak za boce

- Zatvorene boce horizontalno postavite na stalak.
- Stalac koristite samo za pohranu pića u bocama.
- Taj se stalak može izvaditi iz hladnjaka radi čišćenja ili ako nije potreban.

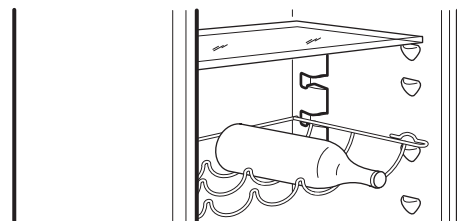

Naputci i savjeti

Naputci za čuvanje svježe hrane

- Hranu poklopite ili zamotajte, posebno ako ima jak okus.
- Namjestite hranu tako da zrak može slobodno cirkulirati oko nje.
- Za najbolje performanse ostavite dovoljno prostora u odjeljku hladnjaka da zrak kruži oko pakiranja. Također, ostavite dovoljno mjesta u prednjem dijelu kako bi se vrata mogla čvrsto zatvoriti.
- Nemojte u hladnjak stavljati toplu hranu ili tekućine koje isparavaju.
- Meso (sve vrste): zamotati u odgovarajuću ambalažu i staviti na staklenu policu iznad ladice za povrće. Spremite meso najviše 1-2 dana.
- Kuhana hrana i hladna jela: pokriti i staviti na bilo koju policu.
- Voće i povrće: temeljito očistiti i staviti u ladicu za povrće. Banane, krumpir, luk i češnjak ne smiju se čuvati u hladnjaku ako se ne zapakiraju.
- Maslac i sir: staviti u posebnu nepropusnu posudu ili zamotati u aluminijsku foliju ili polietilensku vrećicu kako biste istisnuli što više zraka.
- Boce: zatvoriti čepovima i staviti u pregrade u vratima.

Savjeti za uštedu energije

- Postavite uređaj u suhu, dobro prozračenu prostoriju, daleko od izvora topline (npr. radijatora, štednjaka itd.) i na mjesto koje nije izravno izloženo suncu. Ako je potrebno, upotrijebite izolacijsku ploču.
- Kako biste zajamčili odgovarajuću ventilaciju, slijedite upute za postavljanje.

- Nedovoljna ventilacija na stražnjoj strani proizvoda povećava potrošnju energije i smanjuje učinkovitost hlađenja.
- Na unutarnje temperature uređaja mogu utjecati temperatura okoline, učestalost otvaranja vrata, kao i mjesto na kojem se uređaj nalazi. Kod postavljanja temperature treba uzeti u obzir ove čimbenike.
- Pustite toplu hranu i piće da se ohlade prije stavljanja u uređaj.
- Ne zaklanjajte ventilator (ako postoji) hranom.
- Nakon stavljanja ili vađenja hrane, pazite da dobro zatvorite vrata.
- Smanjite otvaranje vrata na minimum.
- Kada odmrzavate smrznutu hranu, stavite je u hladnjak. Niska temperatura zamrznutih proizvoda hladi hranu u hladnjaku.
- Pozicioniranje polica u hladnjaku ne utječe na učinkovito korištenje energije. Hranu treba postaviti na police tako da se osigura pravilna cirkulacija zraka (hrana se ne smije međusobno dodirivati i treba održavati razmak između hrane i stražnje stijenke).
- Oštećene brtve moraju se zamijeniti što je prije moguće.

Kako pohraniti vino nakon što otvorite bocu

- Zamijenite ili upotrijebite pluteni čep, a zatim bocu postavite vertikalno u hladnjak. Možete upotrijebiti i komplet s vakuumskim čepom koji će ukloniti kisik iz boce da bi hermetički zatvorio okuse i održavao vino svježim.
- Vino treba trajati od 2 do 5 dana, ovisno o vrsti. Predugo ostavljanje vina u hladnjaku može uzrokovati neugodne okuse, smečkastu boju ili kiseli okus i miris po octu.

Čišćenje i održavanje

Opći savjeti

- Redovito čistite uređaj krpom i otopinom tople vode i neutralnog deterdženta posebno formuliranog za unutrašnjost hladnjaka. Nemojte koristiti abrazivna sredstva za čišćenje ili alate.
- Kako biste osigurali pravilan odvod odmrznute vode redovito koristite pravilan odvodni filter iz vrećice za montažu za čišćenje odvoda odvodne vode od odmrznute vode. Ovaj izlaz nalazi se na stražnjoj stijenci odjeljka hladnjaka (vidjeti Sliku 1). Odvodni filter uvijek držite umetnutim u odvod kako biste spriječili začepljenja uzrokovana prljavštinom.
- Prije servisiranja ili čišćenja aparata, isključite ga iz električne mreže ili isključite napajanje.

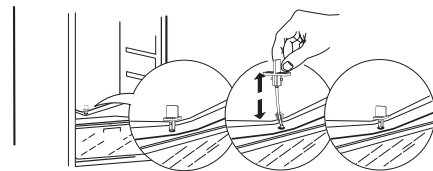

Sl. 1

Odleđivanje odjeljka hladnjaka

Isparavanje vlage iz hrane unutar hladnjaka ili ulazak vlage iz zraka u odjeljak za hlađenje tijekom svakodnevne upotrebe može dovesti do stvaranja leda u odjeljku za hlađenje. U takvim slučajevima, ručno podizanje temperature hladnjaka može olakšati automatsko odmrzavanje.

Stvaranje kapljica vode na stražnjoj stijenci odjeljka hladnjaka znači da je u tijeku automatsko odmrzavanje. Odleđena voda automatski otječe u odvodni otvor, a zatim u spremnik gdje isparava.

OPREZ! Dodaci za hladnjak ne smiju se stavljati u perilicu posuđa.

Čišćenje brtve vrata

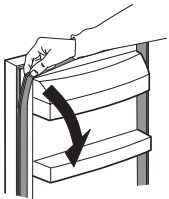

- Brtva vrata može se zbog čišćenja ukloniti.
- Brtvu vrata prebrišite ili operite čistom vodom, a zatim je temeljito osušite krpom. Ponovno je ispravno postavite.
- Održavajte brtvu vrata bez ulja i masnoća.
- Nemojte savijati brtvu.

Ako ne koristite uređaj dulje vrijeme

1. Isključite uređaj.
2. Iskopčajte uređaj iz električne mreže.
3. Uklonite svu hranu.
4. Odmrznite i očistite uređaj.
5. Ostavite vrata otvorena tek toliko da zrak cirkulira unutar odjeljaka. Time ćete spriječiti stvaranje plijesni i neugodnih mirisa.

U slučaju nestanka struje

- Zabilježite kad počinje i kada završava nestanak struje. To vam pomaže u praćenju vremena tijekom kojeg je hladnjak bio bez napajanja.
- Držite vrata uređaja zatvorenima. To će omogućiti da hrana ostane hladna što je duže moguće.

Zamjena svjetiljke

Uređaj je opremljen LED svjetlom za unutarnju rasvjetu.

Samo ovlaštteni tehničar smije zamijeniti rasvjetni uređaj. Obratite se ovlaštenom servisnom centru. Za brzo rješenje uvijek pogledajte cijeli popis ovlaštenih servisnih centara koji se nalazi na kraju ovog priručnika i nazovite odgovarajući telefonski broj.

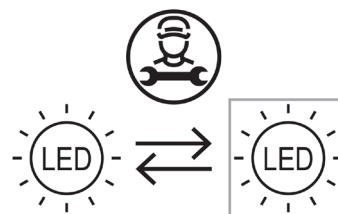

Otklanjanje poteškoća

Problem	Mogući uzroci	Rješenja
Upravljačka ploča je isključena i/ili uređaj ne radi.	Možda postoji problem s napajanjem uređaja.	Provjerite sljedeće: <ul style="list-style-type: none"> • Nema prekida struje. • Utikač je ispravno umetnut u utičnicu, a bipolarni prekidač napajanja, ako postoji, postavljen je u pravilan položaj (uključeno). • Zaštitni uređaji kućnog električnog sustava u dobrom su stanju. • Kabel napajanja nije oštećen. • Uključite uređaj pomoću gumba za uključivanje/isključivanje.
Unutrašnje svjetlo ne radi.	<ul style="list-style-type: none"> • Svjetlo je pokvareno. • Kvar komponente 	Pogledajte „Zamjena svjetiljke“.
Temperatura unutar odjeljaka nije dovoljno niska.	Mogu postojati različiti uzroci (pogledajte rješenja u sljedećem stupcu).	Provjerite sljedeće: <ul style="list-style-type: none"> • Vrata su dobro zatvorena. • Uređaj nije instaliran blizu izvora topline. • Temperatura je podešena na odgovarajući način. • Kruženje zraka unutar uređaja nije ni na koji način blokirano (pogledajte upute za postavljanje).

Problem	Mogući uzroci	Rješenja
Voda se skuplja na dnu odjeljka hladnjaka.	Odvod vode za odmrzavanje je začepljen.	Očistite odvod odmrznute vode (pogledajte "Čišćenje i održavanje")
Prednji rub hladnjaka pored brtve je vruć.	Ovo nije kvar. Sprječava stvaranje kondenzacije.	Nije potrebno primijeniti neko od rješenja.
Temperatura u pretincu je preniska.	<ul style="list-style-type: none"> Postavljena temperatura je preniska. Senzor temperature hladnjaka je u kvaru. 	<ul style="list-style-type: none"> Ako hrana u pretincu nije zamrznuta, postavite višu temperaturu. Ako je neka ili sva hrana u pretincu zamrznuta, obratite se ovlaštenom servisu.
Jedan ili više indikatora na upravljačkoj ploči kontinuirano treperi.	Pogledajte „Zaslon“ unutar odjeljka o radu uređaja.	Obratite se ovlaštenom servisnom centru.

Uobičajeni zvukovi

Normalno je da rashladni sustav proizvodi neke zvukove, poput grgljanja i zujanja.

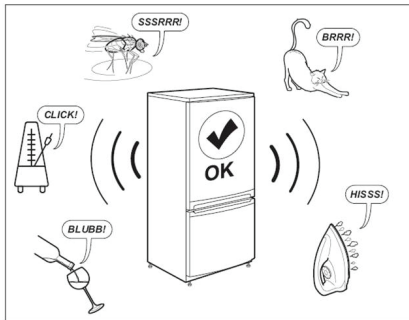

Prije nego kontaktirate postprodajni servis:

Ponovno pokrenite uređaj kako biste vidjeli je li kvar otklonjen. Ako se nastavi, ponovno isključite uređaj i ponovite postupak nakon sat vremena. Ako vaš uređaj i dalje ne radi ispravno nakon provođenja provjera navedenih u uputama za rješavanje problema i ponovnog uključivanja uređaja, obratite se postprodajnoj službi, jasno objasnivši problem i navodeći:

- prirodu problema
- datum kupnje
- model i serijski broj uređaja
- ⓘ Broj artikla i serijski broj nalaze se na nazivnoj pločici na lijevoj unutarnjoj strani uređaja.

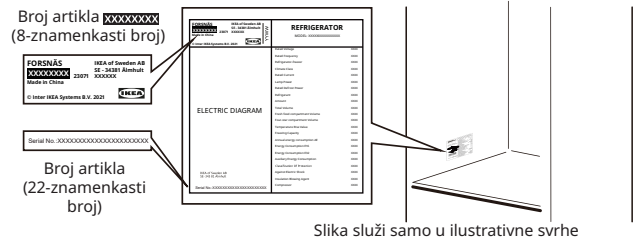

Tehnički podaci

Kategorija proizvoda	
Vrsta proizvoda	Hladnjak
Tip uređaja	Ugradbeni
Dimenzije proizvoda	
Visina	1785 mm
Širina	540 mm
Dubina	550 mm
Neto zapremina	
Hladnjak	310,0 l
Sustav za odleđivanje	
Hladnjak	Ručno
Ostale specifikacije	
Potrošnja energije	91 kWh/god
Razina buke	35 dB, razred B
Energetski razred	D
Nazivni napon	220 - 240 V~
Nazivna frekvencija	50 Hz
Izvor svjetlosti klase energetske učinkovitosti	F

Napomena: Podacima o proizvodu u bazi proizvoda možete pristupiti skeniranjem QR koda na EPREL naljepnici.

Briga o okolišu

1. Materijali ambalaže

Materijali koji se mogu reciklirati označeni su simbolom . Stavite ambalažu u odgovarajuće kontejnere kako biste je reciklirali.

Držite materijale za pakiranje (plastične vrećice, polistirenske dijelove itd.) izvan dohvata djece jer su potencijalni izvor opasnosti.

2. Odlaganje/Zbrinjavanje

Uređaj je proizveden od materijala koji se može reciklirati.

Ovaj uređaj je označen u skladu s Europskom direktivom 2002/96/EC o otpadnoj električnoj i elektroničkoj opremi (WEEE). Ispravnim zbrinjavanjem ovog uređaja možete pomoći u sprječavanju potencijalno negativnih posljedica za okoliš i ljudsko zdravlje.

Simbol  na uređaju ili na popratnim dokumentima

označava da se ovaj uređaj ne smije tretirati kao kućni otpad, već da se mora odnijeti u poseban sabirni centar za recikliranje električne i elektroničke opreme. Kada odlažete uređaj, učinite ga neupotrebljivim tako što ćete odrezati kabel za napajanje i ukloniti vrata i police kako se djeca ne bi mogla lako popeti unutra i ostati zarobljena.

Bacite uređaj u skladu s lokalnim propisima o zbrinjavanju otpada i odnesite ga u poseban sabirni centar; ne ostavljajte uređaj bez nadzora ni nekoliko dana, jer je potencijalni izvor opasnosti za djecu. Za daljnje informacije o obradi, uporabi i recikliranju ovog proizvoda obratite se svom nadležnom lokalnom uredu, službi za prikupljanje kućnog otpada ili trgovini u kojoj ste kupili uređaj.

Izjava o sukladnosti

- Ovaj je uređaj namijenjen i dizajniran za čuvanje hrane i proizveden je u skladu s Uredbom (EC) br. 1935/2004.



- Ovaj je uređaj dizajniran, proizveden i prodaje se u skladu sa:
 - sigurnosnim ciljevima Direktive o "niskom naponu" 2014/35/EU (koja zamjenjuje 2006/95/CE i naknadne izmjene);

- zahtjevima za zaštitu iz Direktive "EMC" 2014/30/EU.
- Ovaj je uređaj dizajniran, proizveden i prodaje se u skladu sa:
 - Propisi o elektromagnetskoj kompatibilnosti 2016
 - Propisi o (sigurnosti) električnoj opremi 2016

**IKEA JAMSTVO****Koliko dugo je IKEA jamstvo valjano?**

Jamstvo je valjano pet (5) godina od datuma kupnje vašeg IKEA uređaja, osim u slučaju uređaja naziva LAGAN, čije jamstvo je valjano dvije (2) godine. Kao dokaz kupnje potrebno je imati originalni račun. Usluga servisiranja u jamstvenom roku ne produžuje jamstveni rok uređaja.

Koji uređaji nisu pokriveni petogodišnjim (5) IKEA jamstvom?

Asortiman uređaja pod nazivom LAGAN i svi uređaji kupljeni u IKEA-i prije 1. kolovoza 2007.

Tko izvršava servisne usluge?

Davatelj usluga IKEA pružit će uslugu putem vlastitih servisnih službi ili ovlaštene mreže partnera.

Što je pokriveno ovim jamstvom?

Ovo jamstvo pokriva kvarove na uređaju nastale kao posljedica grešaka u konstrukciji ili materijalima od datuma kupovine od IKEA-e. Ovo jamstvo odnosi se samo na kućnu uporabu. Izuzeci su navedeni pod naslovom „Što nije pokriveno ovim jamstvom?“ Pod jamstvenim rokom, troškovi za uklanjanje kvarova, kao npr. popravci, dijelovi, troškovi rada i transportni troškovi su obuhvaćeni jamstvom, pod uvjetom da je uređaj dostupan za popravak bez posebnih izdataka. Na ove se uvjete primjenjuju smjernice EU (br. 99/44/EG) i odgovarajući lokalni propisi. Zamijenjeni dijelovi postaju vlasništvo IKEA-e.

Što će IKEA učiniti kako bi riješila problem?

Davatelj usluga imenovan od strane tvrtke IKEA pregledat će proizvod i prema vlastitom nahođenju odlučiti je li pokriven ovim jamstvom. Ako se smatra pokrivenim, dobavljač usluga IKEA ili njezin ovlašteni servisni servis putem vlastitih servisnih operacija, tada će, prema vlastitom nahođenju, popraviti neispravni proizvod ili ga zamijeniti istim ili sličnim proizvodom.

Što nije pokriveno ovim jamstvom?

- Istrošenost pri normalnoj uporabi.
- Namjerna oštećenja ili oštećenja nastala uslijed nemarnosti, nepoštivanja uputa za rad, neispravne instalacije ili ukopčavanje na pogrešan napon, kao posljedica kemijskih ili elektrokemijskih reakcija, hrđe, korozije ili prodora vode, koja obuhvaćaju ali se ne ograničavaju na oštećenja prouzročena pretjeranom količinom kamenca u vodovodu i abnormalnim uvjetima okoliša.
- Potrošni dijelovi uključujući baterije i žarulje.
- Nefunkcionalni i dekorativni dijelovi koji ne utječu na normalnu uporabu uređaja, uključujući bilo kakve ogrebotine ili moguće razlike u boji.
- Slučajna oštećenja prouzročena stranim predmetima ili tvarima i čišćenjem ili deblokiranjem filtera, sustava za ispuštanje vode ili ladica za sredstvo za pranje.
- Oštećenja sljedećih dijelova: staklokeramike, pribora, košara za posuđe i pribora za jelo, dovodnih i odvodnih cijevi, brtvi, žarulja i poklopaca za žarulje, zaslona, gumbova, kućišta i dijelova kućišta. Osim ako se može dokazati da su ta oštećenja prouzročena greškama u proizvodnji.
- Slučajevi u kojima nije pronađena greška tijekom posjeta tehničara.
- Popravci koji nisu izvršeni od strane naših pružatelja usluga i/ili ugovorno ovlaštenih servisnih partnera ili ako se nisu koristili originalni rezervni dijelovi.
- Popravci prouzročeni pogrešno izvršenim instalacijama ili instalacijama koje nisu u skladu sa specifikacijom.
- Uporaba uređaja u ne-kućanske, odnosno profesionalne svrhe.
- Oštećenja prouzročena prijevozom. U slučaju da kupac prevozi proizvod do svog doma ili na neku drugu adresu, IKEA nije odgovorna za bilo kakva oštećenja nastala tijekom prijevoza. Međutim, ako IKEA isporuči proizvod na adresu kupca, u tom slučaju oštećenja na proizvodu nastala tijekom isporuke bit će na teret IKEA-e.

- Troškovi izvođenja prve instalacije IKEA uređaja. Međutim, ako imenovani pružatelj usluga IKEA-e ili njegov ovlaštenu servisni partner izvrši popravak ili zamijeni uređaj pod uvjetima ovog jamstva, imenovani pružatelj usluga ili njegov ovlaštenu servisni partner će ponovo instalirati popravljenu uređaj ili će, ako je neophodno, instalirati zamijenjeni uređaj.

Ovo se ograničenje ne odnosi na radove bez grešaka koje obavlja kvalificirani stručnjak koristeći naše originalne dijelove kako bi uređaj prilagodio tehničkim sigurnosnim specifikacijama druge zemlje EU.

Primjena lokalnih zakona

IKEA jamstvo pruža vam posebna zakonska prava, koja pokrivaju ili premašuju lokalne zakonske zahtjeve. Međutim, ovi uvjeti ne ograničavaju ni na koji način potrošačka prava zajamčena lokalnim zakonodavstvom.

Područje valjanosti

Za uređaje koji su kupljeni u jednoj od zemalja Europske unije i odneseni u drugu zemlju u Europskoj uniji, usluge će biti pružene u okviru uvjeta jamstva koji se normalno primjenjuju u novoj zemlji.

Obveza izvršenja usluga u okviru jamstva postoji samo ako je uređaj instaliran u skladu s:

- tehničkim specifikacijama zemlje u kojoj se podnosi zahtjev pod jamstvom;
- Uputama za montažu i Sigurnosnim informacijama u Uputama za uporabu.

POSTPRODAJNA služba za IKEA uređaje

Ne ustručavajte se kontaktirati IKEA postprodajnu službu za:

- podnijeti zahtjev za servisiranje pod ovim jamstvom;
- zatražiti pojašnjenja o ugradnji IKEA uređaja u namjenski kuhinjski namještaj IKEA;
- radi dodatnih informacija u vezi s funkcijama IKEA uređaja.

Kako bismo vam zajamčili dobivanje najbolje pomoći, prije nego što nas kontaktirate, pažljivo pročitajte Upute za montažu i/ili Upute za uporabu.

Kako doći do nas ako trebate našu uslugu



Telefonske brojeve IKEA pružatelja usluga nakon prodaje možete pronaći na kraju ovog priručnika.

- **Preporučamo da koristite određene telefonske brojeve navedene na kraju ovog priručnika kako bismo vam pružili bržu uslugu. Uvijek se obratite na brojeve navedene u knjižici određenog uređaja za koji vam je potrebna pomoć. Ne zaboravite navesti 8-znamenkasti broj artikla i 22-znamenkasti serijski broj prikazan na pločici s podacima vašeg uređaja.**

SAČUVAJTE RAČUN!

To je vaš dokaz o kupnji i potreban vam je za valjanost jamstva. Isto tako, na računu možete naći naziv i broj IKEA artikla (8-znamenkasti broj koda) za svaki od uređaja koji ste kupili.

Trebate li dodatnu pomoć?

Za sva dodatna pitanja o vašem uređaju koja nisu vezana s ovlaštenim servisnim centrom, molimo vas da kontaktirate najbliži pozivni centar robne kuće IKEA. Savjetujemo vam da pažljivo pročitate dokumentaciju koja se odnosi na uređaj prije nego što nas kontaktirate.

Informacije o rezervnim dijelovima

- Sljedeći rezervni dijelovi: termostati, temperaturni senzori, tiskane pločice i izvori svjetla, bit će dostupni profesionalnim serviserima minimalno sedam godina, nakon plasiranja posljednje jedinice modela na tržište.
- Sljedeći rezervni dijelovi: ručke za vrata, šarke za vrata, ladice i košare bit će dostupni profesionalnim serviserima i krajnjim korisnicima minimalno sedam godina, a brtve za vrata minimalno 10 godina, nakon plasiranja posljednje jedinice modela na tržište.

Rezervne je dijelove moguće pronaći na:

www.ikea.com

Sadržaj

Informacije o bezbednosti	254	Čišćenje i održavanje	259
Bezbednosna uputstva	255	Rešavanje problema	260
Prva upotreba	257	Tehnički podaci	262
Opis proizvoda	257	Informacije u vezi sa zaštitom životne sredine	262
Rad uređaja	257	GARANCIJA KOMPANIJE IKEA	263
Saveti	259		

Informacije o bezbednosti

Pažljivo pročitajte priložena uputstva pre postavljanja i upotrebe uređaja. Proizvođač nije odgovoran ako nepravilna ugradnja ili upotreba dovedu do povreda ili oštećenja. Uvek držite uputstva uz aparat za buduću upotrebu.

Bezbednost dece i ugroženih osoba



UPOZORENJE: Rizik od požara / Zapaljivi materijali

- Deca od 8 godina i starija, kao i osobe sa smanjenim fizičkim, čulnim ili mentalnim sposobnostima ili bez dovoljnog iskustva i znanja mogu da koriste ovaj uređaj samo ako su pod nadzorom ili su im data uputstva u vezi sa korišćenjem uređaja na bezbedan način i ako razumeju opasnosti koje pri tome postoje. Deca ne smeju da se igraju ovim uređajem.
- Održavanje i čišćenje ne smeju da obavljaju deca bez nadzora. Deca moraju da budu pod nadzorom da se ne bi igrala sa uređajem. Deca uzrasta od 3 do 8 godina smeju da stavljaju stvari u rashladne uređaje i da ih iz njih uzimaju.
- Veoma malu decu (0-3 godine) treba držati dalje od uređaja.
- Malu decu (3-8 godina) treba držati dalje od uređaja osim ako nisu pod stalnim nadzorom.
- Držite svu ambalažu van domašaja dece i pravilno je odložite.

Opšta bezbednost

- Ovaj uređaj namenjen je za upotrebu u domaćinstvu i sličnim sredinama kao što su:

- čajne kuhinje u okviru prodavnica, kancelarija i drugih poslovnih prostora;
- na farmama i od strane gostiju hotela, motela i u drugom stambenom prostoru;
- u ugostiteljskim objektima koji pružaju noćenje sa doručkom;
- catering i slične nemaloprodajne potrebe.

- **UPOZORENJE:** Ventilacioni otvori na kućištu uređaja ili elementu u koji je ugrađen ne smeju biti blokirani.
- **UPOZORENJE:** Nemojte koristiti mehaničke uređaje ili druga sredstva za ubrzavanje postupka odmrzavanja osim onih koje je preporučio proizvođač.
- **UPOZORENJE:** Pazite da ne oštetite sistem rashladnog sredstva.
- **UPOZORENJE:** Nemojte koristiti električne uređaje u odeljcima za čuvanje namirnica u ovom uređaju ako nisu preporučeni od strane proizvođača.
- **UPOZORENJE:** Nemojte čistiti uređaj raspršenom vodom i parom.
- **UPOZORENJE:** Uređaj čistite vlažnom mekom krpom. Koristite isključivo neutralni deterdžent. Nemojte koristiti abrazivna sredstva, abrazivne jastučice za čišćenje, rastvarače ili metalne predmete.
- **UPOZORENJE:** Nemojte u ovom uređaju držati eksplozivna sredstva poput limenki spreja sa zapaljivim punjenjem.
- **UPOZORENJE:** Ako je kabl za napajanje oštećen, potrebno je da ga zameni proizvođač, ovlašćeni serviser ili druga kvalifikovana osoba kako bi se izbegla opasnost.

- **UPOZORENJE:** Vodite računa da prilikom postavljanja uređaja ne uštinete i ne oštetite strujni kabl.
- **UPOZORENJE:** Nemojte postavljati produžne kablove ni prenosive izvore napajanja iza uređaja.
- Ako duže vreme budete držali vrata otvorenim, temperatura u odeljcima uređaja može znatno da poraste.
- Redovno čistite površine uređaja koje dospevaju u kontakt sa namirnicama i dostupnim sistemima za ceđenje.
- Čistite rezervoare za vodu ako nisu korišćeni 48 sati; ispirajte sistem za vodu koji je povezan sa dovodom vode ako voda nije povlačena 5 dana.
- Sirovo meso i ribu držite u odgovarajućim posudama u frižideru da ne bi dolazili u kontakt sa drugim namirnicama i da ne bi kapali na njih.
- Ako će se rashladni uređaj držati praznim duže vreme, isključite ga, odledite ga, očistite ga, osušite ga i ostavite vrata otvorenim da se u uređaju ne bi stvarala buđ.
- Ovaj rashladni uređaj nije pogodan za zamrzavanje namirnica.
- Odeljci za zamrznute namirnice sa dve zvezdice su pogodni za čuvanje već smrznutih namirnica, čuvanje i pravljenje sladoleda i pravljenje kockica leda.
- Odeljci sa jednom, dve i tri zvezdice nisu pogodni za zamrzavanje svežih namirnica.
- **UPOZORENJE:** Da ne bi nastala opasnost zbog nestabilnosti uređaja, on mora da se fiksira prema uputstvima.

Bezbednosna uputstva

Postavljanje

- Rukovanje uređajem i postavljanje uređaja moraju da vrše bar dve osobe.
- Postavljanje i održavanje, uključujući zamenu strujnog kabla, sme da izvrši proizvođač ili kvalifikovani tehničar, u skladu sa uputstvima proizvođača i važećim lokalnim propisima. Da biste izbegli opasnost, nemojte popravljati ili menjati nijedan deo uređaja, uključujući kabl za napajanje, osim ako to nije izričito navedeno u korisničkom priručniku.
- Odstranite svu ambalažu.
- Nemojte postavljati ili koristiti oštećeni uređaj.
- Pratite uputstvo za postavljanje koje ste dobili uz uređaj.
- Budite pažljivi uvek kad premeštate uređaj, jer je težak. Uvek nosite zaštitne rukavice i zatvorenu obuću.
- Pazite da ne oštetite podove (npr. parket) prilikom pomeranja uređaja.
- Pazite da uređaj ne stoji blizu izvora toplote.
- Postavite i nivelišite uređaj na podu tako da bude dovoljno stabilan da nosi svoju težinu, vodeći računa da mesto postavljanja odgovara njegovoj veličini i upotrebi.
- Proverite da li vazduh može da struji oko uređaja.
- Pri prvom postavljanju ili posle promene strane sa koje se otvaraju vrata, sačekajte bar 4 sata pre nego što priključite uređaj na napajanje. Na taj način se omogućava da se ulje vrati u kompresor.
- Pre ma kakvih radnji na uređaju (npr. promena strane sa koje se otvaraju vrata), izvucite utikač iz strujne utičnice.
- Nemojte postavljati uređaj na direktnu sunčevu svetlost.
- Nemojte postavljati ovaj uređaj na mesta koja imaju mnogo vlage ili koja su mnogo hladna, kao što su vinski podrumi.
- Postavite uređaj na mestu gde sobna temperatura odgovara klimatskoj klasi navedenoj na nazivnoj pločici uređaja. Ovo obezbeđuje ispravan rad uređaja. Objašnjenje klimatskih klasa je sledeće:
 - „SN“ označava da je ovaj rashladni uređaj namenjen za upotrebu pri temperaturi okoline u rasponu od 10 °C do 32 °C.
 - „N“ označava da je ovaj rashladni uređaj namenjen za upotrebu pri temperaturi okoline u rasponu od 16 °C do 32 °C.
 - „ST“ označava da je ovaj rashladni uređaj namenjen za upotrebu pri temperaturi okoline u rasponu od 16 °C do 38 °C.
 - „T“ označava da je ovaj rashladni uređaj namenjen za upotrebu pri temperaturi okoline u rasponu od 16 °C do 43 °C.

Povezivanje na električnu mrežu

⚠ UPOZORENJE! Rizik od požara i strujnog udara.

⚠ UPOZORENJE! Vodite računa da prilikom postavljanja uređaja ne uštinete i ne oštetite strujni kabl.

⚠ UPOZORENJE! Nemojte koristiti adaptere sa više utičnica ili produžne kablove.

- Uređaj mora biti uzemljen.
- Vodite računa da parametri na nazivnoj pločici odgovaraju parametrima strujnog kola.
- Uvek koristite pravilno ugrađenu utičnicu sa zaštitom od strujnog udara.
- Pazite da ne oštetite električne komponente (npr. utikač, kabl za napajanje, kompresor). Za zamenu električnih komponenti kontaktirajte ovlašćeni servis.
- Strujni kabl mora biti ispod nivoa utikača.
- Po završetku postavljanja priključite utikač strujnog kabla u utičnicu. Proverite da li nakon postavljanja postoji pristup utikaču.
- Pri izvlačenju utikača iz utičnice ne vucite za kabl. Uvek uhvatite i izvucite utikač.
- Samo za UK i Irsku:

Ovaj uređaj je opremljen priključkom za el. energiju snage 13 A. Ako treba zameniti osigurač glavnog utikača, koristite samo osigurač od 13 A ASTA (BS 1362).

Upotreba

⚠ UPOZORENJE! Opasnost od povrede, opekotina, strujnog udara ili požara.



Cevi rashladnog kola sadrže malu količinu ekološki prihvatljivog, ali zapaljivog rashladnog sredstva R600a. Ono ne oštećuje ozonski omotač i ne pojačava efekat staklene bašte. Ako rashladno sredstvo iscuri, može vam povrediti oči ili se zapaliti. Pazite da ne oštetite cevi.

- Površina kompresora može postati vruća tokom normalnog rada. Nemojte je dirati rukama.
- Nemojte menjati specifikacije ovog uređaja.
- Nemojte stavljati električne uređaje (npr. aparate za sladoled) u uređaj, osim ako je proizvođač naveo da je to moguće.
- Ako dođe do oštećenja u sistema rashladnog sredstva, proverite da u prostoriji nema plamena i izvora paljenja. Provetrite prostoriju.
- Nemojte dozvoliti da vrući predmeti dodiruju plastične delove uređaja.

- Nemojte stavljati zapaljive gasove ili tečnosti u uređaj.
- Nemojte stavljati zapaljive proizvode ili predmete nakvašene zapaljivim proizvodima u uređaj, pored njega ili na njega.
- Ne dodirujte kompresor ili kondenzator. Oni su vrući.
- Pratite uputstva za čuvanje navedena na ambalaži prehrambenih proizvoda.

Unutrašnje osvetljenje

⚠ UPOZORENJE! Rizik od strujnog udara.

- Sijalica koja se koristi u uređaju je posebno dizajnirana za kućne aparate i nije pogodna za opšte osvetljenje prostorija u kući ((EU) 2019/2020).

Održavanje i čišćenje

⚠ UPOZORENJE! Opasnost od povreda ili oštećenja uređaja.

- Pre održavanja isključite uređaj i utikač izvadite iz strujne utičnice.
- Ovaj uređaj sadrži ugljovodonike u jedinici za hlađenje. Samo kvalifikovana osoba sme da vrši održavanje i dopunu jedinice.
- Redovno proveravajte odvod uređaja i po potrebi ga čistite. Ako je odvod začepljen, odmrznuta voda će se skupljati na dnu uređaja.

Servisiranje

- Za popravke uređaja, obratite se ovlašćenom servisu, navedenom na kraju ovog priručnika.
- Koristite isključivo originalne rezervne delove.

Odlaganje

⚠ UPOZORENJE! Rizik od povrede ili gušenja.

- Uređaj isključite iz električne mreže.
- Isecite strujni kabl i bacite ga.
- Uklonite vrata kako biste sprečili zatvaranje dece i kućnih ljubimaca unutar uređaja.
- Sistem rashladnog sredstva i izolacioni materijali u ovom uređaju nisu štetni po ozon.
- Izolaciona pena sadrži zapaljive gasove. Pitajte opštinske organe kako da pravilno odložite aparat.
- Nemojte uzrokovati oštećenje delova jedinice za hlađenje koji se nalazi u blizini toplote.

Proizvođač odbija bilo kakvu odgovornost za povrede osoba ili životinja ili štetu na imovini ako se gore navedeni saveti i mere opreza ne poštuju.

Prva upotreba

Priključite uređaj u strujnu utičnicu. Idealne temperature čuvanja namirnica su već fabrički podešene (srednje).

Važno!

Ovaj uređaj se prodaje u Francuskoj. U skladu sa odredbama koje važe u toj državi, mora da bude opremljen posebnim uređajem (pogledajte sliku) koji se postavlja u donji odeljak frižidera kako bi označio njegovu najhladniju zonu.

Napomena: Nakon uključivanja, aparatu je potrebno 4-5 sati da bi dostigao odgovarajuću temperaturu za skladištenje tipične količine hrane.

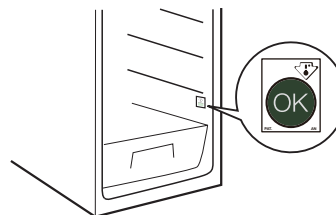

Opis proizvoda

Pregled proizvoda

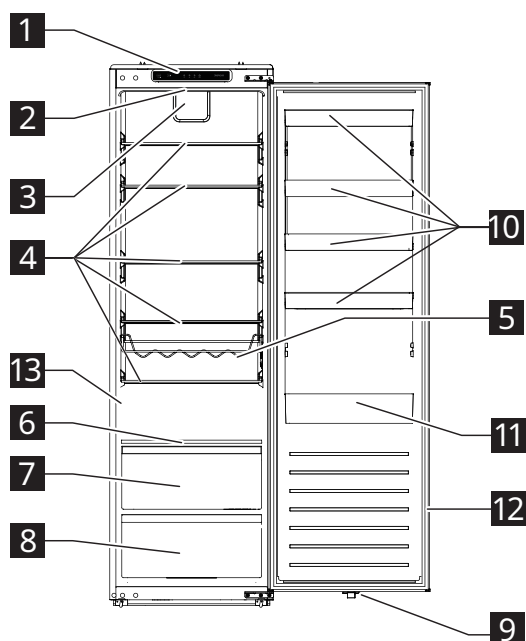

- 1** Komandna tabla
- 2** LED svetlo
- 3** Ventilator
- 4** Staklene police
- 5** Stalac za flaše
- 6** Polica za kontrolu vlažnosti
- 7** Fioka za sveže povrće
- 8** Fioka za povrće
- 9** Prekidač za LED svetlo
- 10** Korpice na vratima
- 11** Korpice na vratima za velike flaše
- 12** Zaptivka vrata
- 13** Pločica

Pribor

Odvodni filter



1x

Rad uređaja

Komandna tabla

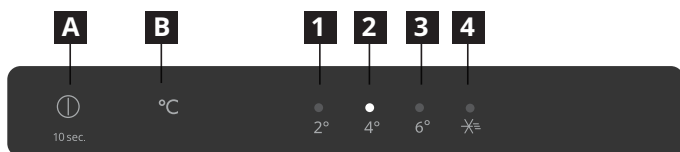

- A** Dugme za uključivanje
- B** Dugme za podešavanje temperature
- 1** 2 °C indikator
- 2** 4 °C indikator
- 3** 6 °C indikator
- 4** Indikator režima superhlađenja

Napomena: Nemojte koristiti oštre predmete za upravljanje komandnom tablom. Oni mogu izgubiti ili oštetiti komandnu tablu.

Uključivanje

Kada priključite mrežni utikač u utičnicu, uređaj se uključuje i počinje da radi.

Ekran

- Nakon što uključite uređaj, oglašava se zvoncem i svi indikatori svetle 3 sekunde. Tada se svi indikatori gase osim indikatora za 4 °C (2) i kompresor počinje da radi.
- U slučaju poznatog kvara, odgovarajući indikatori će treptati.

Status indikatora	Greška
Indikatori 2 °C i 4 °C (1 i 2) trepte.	Kvar senzora temperature u frižideru
Indikatori za 2 °C i režim superhlađenja (1 i 4) trepte.	Kvar senzora temperature okoline
Indikatori 2 °C i 6 °C (1 i 3) trepte.	Kvar senzora temperature za odmrzavanje frižidera
Indikatori za 4 °C i režim superhlađenja (2 i 4) trepte.	Greška komunikacije

Napomena: Ako se javio kvar sa treptanjem, pozovite servisni centar.

Podešavanje temperature

Preporučena temperatura: +4 °C (fabričko podešavanje)

- Pomoću komandne table možete podesiti temperaturu u frižideru.
- Kada se uređaj prvi put uključi, on podešava temperaturu na 4 °C. Kada uključite ili ponovo uključite uređaj, on podešava temperaturu na poslednju podešenu temperaturu.

Da biste podesili temperaturu, pritisnite dugme za podešavanje temperature B jednom ili više puta dok ne počne da trepti indikator željene podešene temperature. Indikator će početi da sija za 5 sekundi, a uređaj će raditi prema novoj podešenoj temperaturi nakon 15 sekundi.

Napomena: Ako struja nestane u prvih 30 minuta, vratiće se na prethodno podešavanje.

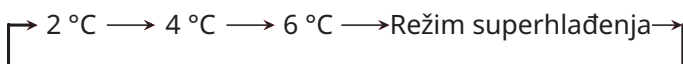

Saveti:

- Što je niža podešena temperatura, duže možete bezbedno da čuvate hranu i uređaj troši više električne energije.
- Što je viša podešena temperatura, to vaša uskladištena hrana brže propada i uređaj troši manje električne energije.

Režim superhlađenja

Napomena: Funkcija superhlađenja je specijalno projektovana da brzo ohladi novu hranu stavljenu u odeljak frižidera. Ako imate značajniju količinu tople hrane, na primer neohlađene namirnice koje ste upravo kupili, preporučuje se da aktivirate funkciju super-hlađenja. Time ćete osigurati brzo hlađenje proizvoda i smanjiti porast temperature, a shodno tome i produžiti trajnost svih ostalih namirnica u frižideru.

- Da biste uređaj prebacili u režim superhlađenja, pritisnite dugme za podešavanje temperature B jednom ili više puta dok se indikator režima superhlađenja ne upali. Uređaj ulazi u režim superhlađenja nakon 15 sekundi.
- Uređaj će automatski izaći iz režima superhlađenja nakon 6 sati. Da biste ranije izašli iz ovog režima, pritisnite dugme za podešavanje temperature B.

Alarm za otvaranje vrata

- Ako su vrata frižidera otvorena duže od 120 sekundi, alarm za otvorena vrata će se isključiti.
- Da biste zaustavili alarm, zatvorite vrata ili pritisnite dugme A.

Isključivanje

- Da biste isključili uređaj, pritisnite i držite dugme za uključivanje A 10 sekundi. Svi indikatori se gase i uređaj prestaje da radi nakon 15 sekundi.
- Da biste ponovo uključili uređaj, pritisnite i držite dugme za uključivanje A 10 sekundi. Uređaj nastavlja sa radom.
- Ako želite da isključite uređaj iz strujne mreže, isključite utikač strujnog kabla iz strujne utičnice.

Stalak za flaše

- Postavite zatvorene boce horizontalno na stalak.
- Koristite stalak samo za čuvanje flaširanih pića.
- Ovaj stalak se može ukloniti iz frižidera radi čišćenja ili ako nije potreban.

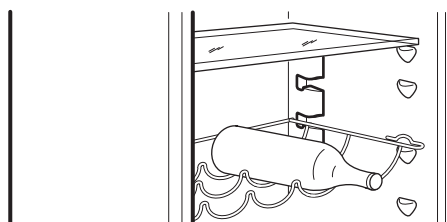

Saveti

Saveti za hlađenje svežih namirnica

- Pokrivajte ili zamotavajte namirnice, naročito ako imaju jak miris;
- Postavite namirnice tako da vazduh može slobodno da kruži oko njih.
- Radi najboljih performansi, ostavite dovoljno prostora u odeljku frižidera da vazduh može da cirkuliše oko pakovanja. Takođe, ostavite dovoljno prostora u prednjem delu kako bi vrata mogla dobro da se zatvore.
- Nemojte u frižideru držati tople namirnice ili tečnosti koje isparavaju;
- Meso (sve vrste): umotajte u odgovarajuće pakovanje i stavite ga na staklenu policu iznad fioke za povrće. Meso čuvajte najviše 1–2 dana.
- Kuvana hrana i hladna jela: pokrijte i stavite na ma koju policu.
- Voće i povrće: dobro ih očistite i stavite ih u fioku za povrće. Banane, krompir, crni i beli luk ne smeju da se drže u frižideru ako nisu upakovani.
- Puter i sir: stavite ih u namensku posudu koja ne propušta vazduh ili ih umotajte u aluminijumsku foliju ili polietilensku kesu, tako da izbacite što je moguće više vazduha.
- Flaše: zatvoriti čepovima i staviti u korpice na vratima.

Saveti za uštedu energije

- Postavite uređaj u suhu prostoriju sa dobrom ventilacijom, podalje od svih izvora toplote (npr. radijator, šporet itd.), na mesto na kom neće biti izložen direktnom suncu. Po potrebi, koristite izolacionu ploču.
- Da bi se zagarantovala odgovarajuća ventilacija, pratite uputstva za postavljanje.

- Nedovoljna ventilacija sa zadnje strane proizvoda povećava potrošnju struje i smanjuje efikasnost hlađenja.
- Na unutrašnje temperature mogu uticati temperatura okoline, učestalost otvaranja vrata, kao i pozicija uređaja. Pri podešavanju temperature treba uzeti u obzir ove faktore.
- Ostavite toplu hranu i piće da se ohlade pre stavljanja u ovaj uređaj.
- Ne blokirajte ventilator (ako postoji) namirnicama.
- Nakon stavljanja ili uklanjanja hrane, uverite se da ste pravilno zatvorili vrata.
- Smanjite otvaranje vrata na minimum.
- Ako odmrzavate smrznute namirnice, stavite ih u frižider. Niska temperatura smrznutih proizvoda rashlađuje namirnice u frižideru.
- Pozicioniranje policu u frižideru nema uticaja na efikasnost iskorišćenja energije. Namirnice treba da se stave na police na takav način da se osigura pravilna cirkulacija vazduha (namirnice ne treba međusobno da se dodiruju i treba održavati razmak između namirnica i zadnjeg zida).
- Oštećene zaptivke moraju se zameniti što je pre moguće.

Kako čuvati vino nakon otvaranja

- Vratite plutani čep ili stavite namenski čep za vino, a zatim stavite bocu vertikalno u frižider. Takođe možete da koristite komplet sa vakuumskim čepom, koji će ukloniti kiseonik iz boce da bi se sačuvali ukusi i vino očuvalo svežim.
- Vino bi trebalo da može da traje od 2 do 5 dana, u zavisnosti od sorte. Ostavljanje vina u frižideru predugo može dovesti do slabljenja ukusa, braonkaste boje ili sirćetnog ukusa i mirisa.

Čišćenje i održavanje

Opšti saveti

- Redovno čistite uređaj krpom i rastvorom tople vode i neutralnog deterdženta koji je posebno formulisan za unutrašnjost frižidera. Ne koristite abrazivna sredstva i pribor za čišćenje.
- Da biste osigurali pravilno oticanje vode od odleđivanja, redovno koristite odvodni filter iz kesice sa nastavcima i njime čistite ispus za vodu od odleđivanja. Taj odvod se nalazi na zadnjem zidu odeljka frižidera (slika 1). Neka odvodni filter uvek stoji ubačen u ispusni odvod da bi se sprečilo začepeljivanje usled prljavštine.
- Pre servisiranja ili čišćenja uređaja, isključite ga iz strujne utičnice ili mu prekinite napajanje strujom.

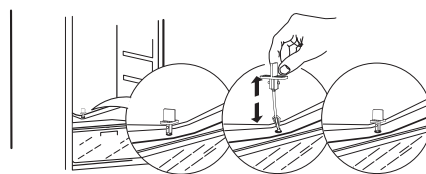

Slika 1

Odmrzavanje odeljka frižidera

Vlaga od namirnica koja isparava unutar frižidera i ulazak vlage iz vazduha u odeljak frižidera tokom svakodnevnog upotrebe mogu dovesti do nastanka leda u odeljku frižidera. Ako se to desi, ručno podignite podešavanje temperature u frižideru da bi se automatsko odmrzavanje lakše obavilo. Formiranje kapljica vode na zadnjem zidu odeljka frižidera ukazuje da je u toku automatsko odmrzavanje.

Odmrznuta voda automatski teče u odvodni otvor, a zatim u posudu, gde isparava.

OPREZ! Dodatna oprema frižidera ne sme da se stavlja u mašinu za pranje sudova.

Čišćenje zaptivki vrata

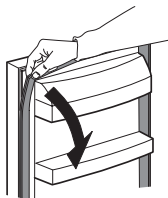

- Zaptivka vrata se može ukloniti radi čišćenja.
- Obrišite ili operite zaptivku vrata čistom vodom i dobro osušite krpom. Zatim ponovo ispravno postavite.
- Očistite zaptivku vrata od ulja i masti.
- Ne presavijajte zaptivku.

Ako uređaj ne koristite duže vreme

1. Isključite uređaj.
2. Isključite uređaj iz napajanja.
3. Izvadite sve namirnice.
4. Odmrznite i očistite uređaj.
5. Ostavite vrata otvorena tek toliko da vazduh može da cirkuliše unutar odeljaka. To će sprečiti nastanak buđi i neprijatnih mirisa.

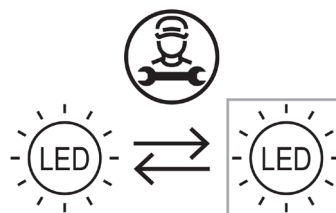

U slučaju nestanka struje

- Obratite pažnju kada nestanak struje počinje i kada se završava. Ovo vam pomaže da pratite koliko dugo je frižider bio bez struje.
- Držite vrata uređaja zatvorenim. To će omogućiti da namirnice što duže ostanu hladne.

Zamena svetla

Uređaj je opremljen LED sijalicom za osvetljavanje unutrašnjosti.

Samo ovlašćeni tehničar sme da zameni rasvetni uređaj. Obratite se svom ovlašćenom serviseru. Radi što bržeg rešavanja problema uvek pogledajte kompletnu istu ovlašćenih servisa na kraju ove brošure i pozovite odgovarajuće brojeve telefona.

Rešavanje problema

Problem	Mogući uzroci	Rešenja
Komandna tabla je isključena i/ili uređaj ne radi.	Možda postoji problem sa napajanjem uređaja strujom.	Osigurajte da: <ul style="list-style-type: none"> • Nema prekida napajanja. • Utikač za napajanje je pravilno umetnut u utičnicu i bipolarni prekidač za napajanje, ako postoji, postavljen je u ispravan položaj (uključeno). • Zaštitni uređaji za električno napajanje u domaćinstvu su u dobrom stanju. • Kabl za napajanje nije oštećen. • Uključite uređaj pomoću dugmeta za napajanje.
Unutrašnje svetlo ne radi.	<ul style="list-style-type: none"> • Svetlo je neispravno. • Kvar komponente 	Pogledajte odeljak „Zamena sijalice“.
Temperatura unutar odeljaka nije dovoljno niska.	Uzroci mogu biti različiti (pogledajte rešenja u sledećoj koloni).	Osigurajte da: <ul style="list-style-type: none"> • Vrata su dobro zatvorena. • Uređaj nije postavljen u blizini izvora toplote. • Temperatura je podešena na odgovarajući način. • Cirkulacija vazduha unutar uređaja nije ni na koji način ometana (pogledajte uputstva za postavljanje).
Voda se sakuplja na dnu odeljaka frižidera.	Izlaz odvoda odmrznute vode je blokiran.	Očistite ispusni odvod za odmrznutu vodu (pogledajte „Čišćenje i održavanje“)
Prednja ivica frižidera pored zaptivke je vruća.	To nije problem. To sprečava formiranje kondenzacije.	Nije potrebno rešavanje.

Problem	Mogući uzroci	Rešenja
Temperatura u odeljku je preniska.	<ul style="list-style-type: none"> • Podešena temperatura je preniska. • Neispravan senzor temperature u frižideru. 	<ul style="list-style-type: none"> • Ako nema hrane u odeljku koja je zamrznuta, podesite višu temperaturu. • Ako je deo hrana ili sva hrana u odeljku zamrznuta, obratite se ovlašćenom servisnom centru.
Jedan ili više indikatora na komandnoj tabli neprekidno treperi.	Pogledajte „Ekran“ u odeljku o upotrebi.	Obratite se ovlašćenom servisnom centru.

Normalni zvukovi

Normalno je da sistem za hlađenje proizvodi neke zvukove, kao što su kлокotanje i šištanje.

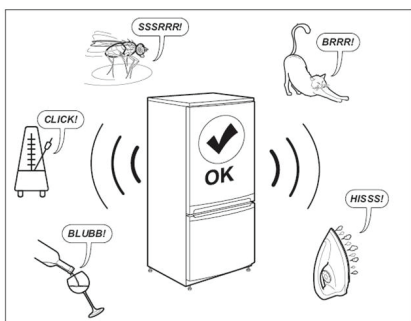

Pre nego što kontaktirate postprodajnu službu:

Isključite pa uključite uređaj da vidite da li je problem nestao. Ako nije nestao, ponovo isključite uređaj i ponovite radnju nakon jednog sata.

Ako uređaj i dalje ne radi pravilno nakon izvršenja provera navedenih u vodiču za rešavanje problema i ponovnog uključivanja uređaja, obratite se ovlašćenom postprodajnom servisu, jasno objasnite problem i navedite:

- priroda problema
 - datum kupovine
 - model i serijski broj uređaja
- ⓘ Broj artikla i serijski broj prikazani su na nazivnoj pločici, sa unutrašnje leve strane uređaja.

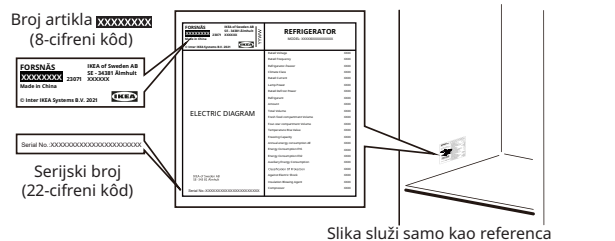

Tehnički podaci

Kategorija proizvoda	
Tip proizvoda	Frižider
Tip postavljanja	Ugradnja
Dimenzije proizvoda	
Visina	1785 mm
Širina	540 mm
Dubina	550 mm
Neto zapremina	
Frižider	310,0 l
Sistem odmrzavanja	
Frižider	Ručno
Ostale specifikacije	
Potrošnja električne energije	91 kWh/god
Nivo buke	35 dB(A), klasa B
Energetska klasa	D
Nominalni napon	220–240 V~
Nominalna frekvencija	50 Hz
Klasa energetske efikasnosti izvora osvetljenja	F

Napomena: Informacijama o proizvodu u bazi podataka o proizvodima može se pristupiti skeniranjem QR koda na EPREL nalepnici.

Informacije u vezi sa zaštitom životne sredine

1. Ambalaža

Materijali koji se mogu reciklirati označeni su simbolom . Stavite materijal ambalaže u odgovarajuću kantu za reciklažu. Držite ambalažni materijal (plastične kese, stiropor itd.) van domašaja dece, jer je on potencijalni izvor opasnosti.

2. Povlačenje iz upotrebe/Odlaganje

Uređaj je proizveden uz upotrebu materijala koji se može reciklirati.

Uređaj je označen shodno evropskoj direktivi 2002/96/EC za otpadnu električnu i elektronsku opremu (WEEE). Pravilnim odlaganjem ovog uređaja možete pomoći u sprečavanju potencijalno negativnih posledica po životnu sredinu i zdravlje ljudi.

Simbol  na uređaju ili u prpratnoj dokumentaciji

ukazuje da ovaj uređaj ne sme da se tretira kao kućni otpad već se mora odneti u specijalno prikupljalište radi recikliranja električne i elektronske opreme. Prilikom povlačenja uređaja iz upotrebe, onemogućite njegovu dalju upotrebu tako što ćete odseći strujni kabl i ukloniti vrata i police da deca ne bi mogla lako da se popnu unutra i budu zarobljena.

Povucite uređaj iz upotrebe u skladu sa lokalnim propisima o odlaganju otpada, i to tako što ćete ga odneti u specijalno prikupljalište; ne ostavljajte uređaj bez nadzora, čak ni na nekoliko dana, jer on predstavlja izvor opasnosti po decu. Za dodatne informacije o tretiranju, iskorišćenju i recikliranju ovog proizvoda obratite se nadležnoj lokalnoj kancelariji, servisu za prikupljanje kućnog otpada ili prodavnicu u kojoj ste kupili uređaj.

Izjava o saobraznosti

- Ovaj uređaj je dizajniran za čuvanje hrane i proizveden je u skladu sa Uredbom (EC) br. 1935/2004.
- Ovaj uređaj je projektovan, izrađen i prodaje se u skladu sa:
 - bezbednosnim ciljevima direktive za „niski napon“ 2014/35/EU (koja zamenjuje 2006/95/CE i kasnije izmene i dopune);



- zaštitnim uslovima direktive za elektromagnetsku kompatibilnost (EMC) 2014/30/EU.
- Ovaj uređaj je projektovan, izrađen i prodaje se u skladu sa:
 - Propisi o elektromagnetnoj kompatibilnosti iz 2016
 - Propisi o električnoj opremi (bezbednosti) iz 2016

**GARANCIJA KOMPANIJE IKEA****Koliko traje garancija kompanije IKEA?**

Ova garancija važi pet (5) godina od datuma prve kupovine uređaja u prodavnici IKEA, osim ako uređaj nosi naziv LAGAN u kom slučaju garancija važi dve (2) godine. Kao dokaz kupovine treba priložiti originalni fiskalni isečak. Ako se servisira aparat pod garancijom, to neće produžiti garantni rok.

Koji uređaji nisu pokriveni petogodišnjom (5) garancijom kompanije IKEA?

Asortiman uređaja pod nazivom LAGAN i svi uređaji kupljeni u prodavnici IKEA pre 1. avgusta 2007. godine.

Ko će obaviti servis?

IKEA obezbeđuje servisiranje preko svojih servisa ili preko mreže ovlašćenih servisera – partnera.

Šta je pokriveno ovom garancijom?

Ova garancija pokriva neispravnosti aparata prouzrokovane lošom izradom ili greškama u materijalu od dana kupovine u prodavnici IKEA. Ova garancija važi samo za proizvode koji se koriste u domaćinstvu. Izuzeci su navedeni pod naslovom „Šta nije pokriveno ovom garancijom?“ U garantnom roku pokriće se troškovi otklanjanja kvarova, npr. popravke, delovi, rad i putni troškovi, pod uslovom da je uređaj dostupan za popravku bez posebnih troškova. Pod ovim uslovima važe smernice EU (br. 99/44/EG) i odgovarajući lokalni propisi. Zamenjeni delovi postaju svojina kompanije IKEA.

Šta će IKEA uraditi da reši problem?

Ovlašćeni serviser kompanije IKEA će pregledati proizvod i ima diskreciono pravo da odluči da li je utvrđeni kvar obuhvaćen garancijom. Ako se smatra obuhvaćenim, serviser kompanije IKEA ili njegov ovlašćeni servisni partner će zatim, po sopstvenoj odluci, popraviti proizvod ili ga zameniti novim ili sličnim proizvodom.

Šta nije pokriveno ovom garancijom?

- Uobičajeno habanje.
- Šteta pričinjena namerno ili iz nehata, šteta pričinjena jer nisu uzeta u obzir uputstva za upotrebu, nepravilna ugradnja ili priključivanje na nedozvoljeni električni napon, šteta prouzrokovana hemijskom ili elektrohemijskom reakcijom, rđa, korozija ili šteta prouzrokovana vodom, uključujući, između ostalog, visok sadržaj kamenca u vodi, šteta prouzrokovana abnormalnim uslovima koji se pojavljuju u okruženju.
- Potrošni delovi, uključujući baterije i sijalice.
- Nefunkcionalni i dekorativni delovi koji ne utiču na uobičajeno korišćenje aparata, uključujući ogrebotine i moguće razlike u boji.
- Slučajna šteta pričinjena stranim predmetima ili supstancama, kao i čišćenje ili deblokiranje filtera, odvodnog sistema ili fioka za deterdžent.
- Šteta pričinjena sledećim delovima: staklokeramici, dodatnoj opremi, korpama za kuhinjsko posuđe i pribor za jelo, dovodnom i odvodnom crevu, zaptivkama, sijalicama i poklopcima lampica, displeju, dugmadi, kućištima i delovima kućišta. Osim u slučaju kada se može dokazati da su uzrok tih kvarova greške u proizvodnji.
- Slučajevi u kojima nije došlo do kvara mogu da se nađu tokom posete tehničara.
- Popravke koje nije izvršio ovlašćeni serviser i/ili ugovorni partner ovlašćenog servisa ili kada nisu korišćeni originalni delovi.
- Popravke zbog lošeg postavljanja ili postavljanja koje nije izvršeno u skladu sa specifikacijama.
- Korišćenje aparata van domaćinstva, tj. profesionalna upotreba.
- Šteta pričinjena prilikom transporta. Ako sam kupac prevozi proizvod do svoje kuće ili na drugu adresu, IKEA ne odgovara za štetu do koje može doći tokom transporta. Međutim, ako IKEA isporučuje proizvod na adresu kupca, tada će štetu koja se pričinji proizvodu u toku ove isporuke pokriti IKEA.

- Troškovi prvog postavljanja uređaja kompanije IKEA. Međutim, ako IKEA serviser ili njegov ovlašćeni servisni partner popravlja ili zamenjuje aparat pod uslovima ove garancije, IKEA serviser ili njegov ovlašćeni servisni partner ponovo će ugraditi popravljenu uređaj ili ugraditi zamenski uređaj, po potrebi.

Ova ograničenja ne važe za rad odrađen bez greške koji je obavio kvalifikovani stručnjak koristeći originalne delove da bi prilagodio uređaj tehničkim specifikacijama za bezbednost koje važe u drugoj državi EU.

Kako se primenjuju zakoni zemlje

Garancija kompanije IKEA vam daje posebna zakonska prava koja pokrivaju ili prevazilaze sve lokalne zakonske zahteve. Međutim, ti uslovi ni na koji način ne ograničavaju prava potrošača predviđena lokalnim zakonima.

Područje važenja

Za aparate koji su kupljeni u jednoj zemlji EU i koji su odneti u drugu zemlju servis će se obezbediti u okviru garantnih uslova koji su uobičajeni u toj drugoj zemlji. Obaveza servisiranja u okviru garancije postoji samo ako uređaj zadovoljava i ako je postavljen u skladu sa:

- tehničkim specifikacijama zemlje u kojoj je podnesen garantni zahtev;
- uputstvom za montažu i bezbednosnim informacijama iz Uputstva za upotrebu.

Namenski POSTPRODAJNI servis za uređaje kompanije IKEA

Slobodno se obratite imenovanom postprodajnom servisu kompanije IKEA:

- da podnesete zahtev za servis po osnovu ove garancije;
- da biste zatražili pojašnjenja postupka postavljanja uređaja kompanije IKEA u namenski kuhinjski nameštaj kompanije IKEA.
- zatražite objašnjenja u pogledu rada uređaja kompanije IKEA.

Da bismo vam obezbedili najbolju moguću pomoć, pažljivo pročitajte Uputstva za montažu i/ili Uputstvo za upotrebu pre nego što nas kontaktirate.

Kako da dođete do nas ako vam je potreban naš ovlašćeni servisni centar



Brojeve telefona ovlašćenih IKEA serviseru možete pronaći na kraju ovog priručnika.

- **Da bismo vam pružili bržu uslugu, preporučujemo da koristite brojeve telefona navedene na kraju ovog priručnika. Uvek pozovite brojeve telefona navedene u uputstvu za upotrebu za konkretan uređaj za koji vam je potrebna pomoć. Ne zaboravite da navedete 8-cifreni broj artikla i 22-cifreni serijski broj prikazan na nazivnoj pločici vašeg uređaja.**

- **ČUVAJTE FISKALNI ISEČAK!** To je vaš dokaz o kupovini neophodan da bi garancija važila. Na računu se takođe nalazi IKEA naziv i broj artikla (8-cifrena šifra) za svaki od uređaja koje ste kupili.

Da li vam je potrebna dodatna pomoć?

Za sva dodatna pitanja koja nisu povezana sa servisiranjem uređaja, kontaktirajte pozivni centar najbliže prodavnice IKEA. Preporučujemo da pažljivo pročitate dokumentaciju uređaja pre nego što nas kontaktirate.

Informacije o rezervnim delovima

- Sledeći rezervni delovi: termostati, temperaturni senzori, štampane ploče i izvori svetlosti biće dostupni profesionalnim serviserima minimalno sedam godina nakon puštanja poslednje jedinice modela na tržište.
- Sledeći rezervni delovi: kvake za vrata, šarke vrata, tacne i korpe biće dostupni profesionalnim serviserima i krajnjim korisnicima minimalno sedam godina, a zaptivke vrata minimalno 10 godina, nakon puštanja poslednje jedinice modela na tržište.

Rezervne delove možete pronaći na:

www.ikea.com

Kazalo vsebine

Varnostni podatki	265	Čiščenje in vzdrževanje	270
Varnostna navodila	266	Odpravljanje napak	271
Prva uporaba	268	Tehnični podatki	273
Opis izdelka	268	Okoljevarstveni zadržki	273
Delovanje	268	IKEA GARANCIJA	274
Napotki in namigi	270		

Varnostni podatki

Pred namestitvijo in uporabo aparata pozorno preberite priložena navodila. Proizvajalec ni odgovoren, če je zaradi nepravilne namestitve ali uporabe prišlo do poškodb oz. škode. Navodila vedno hranite skupaj z aparatom.

Varnost otrok in ranljivih oseb



OPOZORILO: Nevarnost požara/vnetljivi materiali

- Otroci, starejši od 8 let, osebe z zmanjšanimi telesnimi, senzoričnimi ali psihičnimi sposobnostmi ter osebe brez izkušenj in znanja lahko uporabljajo aparat le, če so pod nadzorom ali so dobili navodila o varni uporabi aparata in se zavedajo nevarnosti. Otroci naj se ne igrajo z aparatom.
- Otroci naj ne čistijo ali vzdržujejo aparata, če niso pod nadzorom. Otroci morajo biti pod nadzorom, da se ne bi igrali z napravo. Otrokom med 3. in 8. letom starosti ni dovoljeno nalagati in prazniti aparatov za hlajenje.
- Zagotovite, da dojenčki in majhni otroci (0–3 leta) nimajo dostopa do naprave.
- Zagotovite, da majhni otroci (3–8 let) lahko dostopajo do naprave le pod stalnim nadzorom.
- Vso embalažo hranite zunaj dosega otrok in jo ustrezno zavržite.

Splošna varnost

- Aparat je namenjen za uporabo v gospodinjstvu in podobnih primerih, kot so:

- kuhinje za osebje v prodajalnah, pisarne in druga delovna okolja,
- kmetije, stranke v hotelih, motelih in drugih bivalnih okoljih,
- polpenzioni,
- gostinske storitve in podobne uporabe veleprodaje.

- **OPOZORILO:** Ne prekrivajte odprtih za prezračevanje na ohišju aparata ali v aparatu.
- **OPOZORILO:** Za pospešitev odtajanja ne uporabljajte mehanskih naprav ali drugih postopkov, temveč upoštevajte priporočila proizvajalca.
- **OPOZORILO:** Ne poškodujte hladilnega kroga.
- **OPOZORILO:** Ne uporabljajte električnih naprav znotraj predelov za shranjevanje hrane v napravi, razen če jih je odobril proizvajalec.
- **OPOZORILO:** Za čiščenje aparata ne uporabljajte vodnih razpršil in pare.
- **OPOZORILO:** Aparat očistite z vlažno mehko krpo. Uporabljajte samo nevtralne detergente. Ne uporabljajte abrazivnih izdelkov, abrazivnih čistil, topil ali kovinskih predmetov.
- **OPOZORILO:** V aparatu ne shranjujte eksplozivnih snovi, kot so pločevinke aerosola z vnetljivimi snovmi.
- **OPOZORILO:** Da bi se izognili nevarnostim, naj poškodovani električni kabel zamenja proizvajalec, pooblaščen servisni center ali podobno usposobljena oseba

- **OPOZORILO:** Ob nameščanju naprave poskrbite, da se napajalni kabel se zatakne ali poškoduje.
- **OPOZORILO:** Ne postavljajte več prenosnih vtičnic ali prenosnih napajalnikov na zadnji strani naprave.
- Dolgotrajnejše odpiranje vrat lahko povzroči bistveno povišanje temperature znotraj predelov naprave.
- Redno čistite površine, ki prihajajo v stik s hrano, in dostopne sisteme za odvajanje.
- Očistite zbiralnike za vodo, če niso bili uporabljeni 48 ur; izperite vodni sistem, ki je priključen na dovod vode, če voda ni bila črpana 5 dni.
- Surovo meso in ribe shranjujte v ustreznih posodah v hladilniku, tako da ne bodo prišli v stik z drugimi živili ali kapljali nanje.
- Če je naprava za hlajenje dlje časa prazna, jo izklopite, odmrznite, očistite, posušite in pustite odprta vrata, da preprečite nastanek plesni znotraj naprave.
- Ta hladilna naprava ni primerna za zamrzovanje živil.
- Predeli za shranjevanje zamrznjenih živil z dvema zvezdicama so primerni za shranjevanje predhodno zamrznjenih živil, za shranjevanje ali izdelavo sladoleda in izdelavo ledenih kock.
- Predeli z eno, dvema ali tremi zvezdicami niso primerni za zamrzovanje svežih živil.
- **OPOZORILO:** Da se izognete nevarnosti zaradi nestabilnosti naprava, mora biti naprava pritrjena v skladu z navodili.

Varnostna navodila

Namestitev

- Aparat lahko upravljata in namestita dve ali več oseb.
- Namestitev in vzdrževanje, vključno z zamenjavo napajalnega kabla mora izvesti proizvajalec ali usposobljen serviser v skladu z navodili proizvajalca ter veljavnimi lokalnimi varnostnimi predpisi. Ne poskušajte popraviti ali zamenjati katere koli komponente naprave, vključno z napajalnim kablom, razen če to ni izrecno navedeno v uporabniškem priročniku. V nasprotnem primeru lahko pride do nevarne situacije.
- Odstranite ves embalažni material.
- Poškodovane naprave ne nameščajte in ne uporabljajte.
- Upoštevajte navodila za namestitev, priložena napravi.
- Vedno bodite previdni ob premikanju naprave, saj je težka. Vedno uporabljajte zaščitne rokavice in zaprto obutev.
- Pazite, da med premikanjem aparata ne poškodujete tal (npr. parketa).
- Zagotovite, da aparat ni postavljen v bližino vira ogrevanja.
- Postavite in izravnajte aparat na tla, ki so dovolj močna, da vzdržijo težo aparata. Izberite mesto, ki je dovolj veliko in primerno za uporabo.
- Zagotovite zadosten pretok zraka okoli naprave.
- Ob prvi namestitvi ali po obrnitvi vrat počakajte najmanj 4 ure, preden napravo priključite na napajanje. V tem času bo olje odteklo nazaj v kompresor.
- Pred izvajanjem kakršnihkoli operacij na napravi (npr. obrnitev vrat) vedno odklopite vtič iz napajalne vtičnice.
- Naprave ne nameščajte na neposredno sončno svetlobo.
- Naprave ne nameščajte v prostore, ki so prevlažni ali prehladni, npr. vinske kleti.
- Napravo namestite v prostor, kjer se temperatura okolice ujema s klimatskim razredom, navedenim na nazivni ploščici naprave. Tako boste zagotovili pravilno delovanje naprave. V nadaljevanju si lahko ogledate razlago klimatskih razredov:
 - Oznaka »SN« označuje, da je naprava za hlajenje namenjena uporabi pri temperaturi okolice od 10 do 32°C.
 - Oznaka »N« označuje, da je naprava za hlajenje namenjena uporabi pri temperaturi okolice od 16 do 32°C.
 - Oznaka »ST« označuje, da je naprava za hlajenje namenjena uporabi pri temperaturi okolice od 16 do 38°C.
 - Oznaka »T« označuje, da je naprava za hlajenje namenjena uporabi pri temperaturi okolice od 16 do 43°C.

Električna povezava

⚠ OPOZORILO! Nevarnost požara in električnega udara.

⚠ OPOZORILO! Ob nameščanju naprave poskrbite, da se napajalni kabel se zatakne ali poškoduje.

- ⚠ OPOZORILO!** Ne uporabljajte adapterjev z več vtiči in podaljševalnih kablov.
- Naprava mora biti ozemljena.
 - Prepričajte se, da so parametri na napisni ploščici združljivi z električnimi nazivnimi vrednostmi omrežnega napajanja.
 - Zmeraj uporabljajte pravilno nameščeno vtičnico, ki je zavarovana pred električnimi udari.
 - Poskrbite, da ne poškodujete električnih komponent (npr. vtikača, napajalnega kabla, kompresorja). Če želite zamenjati električne komponente, se obrnite na pooblaščen servisni center ali električarja.
 - Napajalni kabel naj bo nižje od vtičnice.
 - Vtikač priključite v vtičnico šele ob koncu namestitve. Poskrbite, da bo po namestitvi omogočen dostop do električnega vtiča.
 - Ko želite izključiti napravo, nikoli ne vlecite za napajalni kabel. Zmeraj povlecite za vtikač.
 - Velja samo za Združeno kraljestvo in Irsko: Ta naprava ima vgrajen 13-A vtič. Če je treba zamenjati varovalko omrežnega vtiča, uporabite samo 13-ampersko varovalko, tipa ASTA (BS 1362).

Uporaba

- ⚠ OPOZORILO!** Nevarnost poškodb, opeklin, električnega udara ali požara.



Cevke vezja hladilnika vsebujejo majhne količine okolju prijaznega, a vnetljivega hladilnega sredstva R600a. Ne škoduje ozonskemu plašču in ne povečuje učinka tople grede. V primeru izpusta hladilnega sredstva lahko poškoduje vaše oči ali se vžge. Pazite, da ne poškodujete cevk.

- Površina kompresorja lahko postane vroča pri normalnem delovanju. Ne dotikajte se je z rokami.
- Ne spreminjajte specifikacije naprave.
- V aparat ne postavljajte nobenih električnih naprav (npr. naprav za izdelavo sladoleada), razen tistih, ki jih je proizvajalec določil za primerne.
- V primeru poškodbe hladilnega kroga se prepričajte, da v prostoru ni plamena in virov vžiga. Prezračite prostor.
- Pazite, da se vroči predmeti ne dotikajo plastičnih delov naprave.
- V napravi ne shranjujte vnetljivih plinov ali tekočin.
- Ne puščajte vnetljivih ali vlažnih izdelkov z vnetljivo vsebino v bližini naprave ali na napravi.
- Ne dotikajte se kompresorja ali kondenzatorja. Oba sta vroča.

- Upoštevajte navodila glede shranjevanja na embalaži živil.

Notranja osvetlitev

- ⚠ OPOZORILO!** Nevarnost električnega udara.

- Žarnica, vgrajena v notranjosti naprave, je zasnovana zlasti za domače aparate in ni primerna za splošno osvetlitev prostorov v vašem domu ((EU) 2019/2020).

Nega in čiščenje

- ⚠ OPOZORILO!** Nevarnost poškodb ali škode na napravi.

- Pred vzdrževanjem deaktivirajte napravo in izvlecite vtikač iz vtičnice.
- Naprava vsebuje v hladilni enoti ogljikovodike. Enoto lahko vzdržujejo in ponovno polnijo samo usposobljene osebe.
- Redno pregledujte odtok naprave in ga po potrebi očistite. Če je odtok zamašen, se bo na dnu naprave nabirala odtaljena voda.

Servis

- Napravo odpeljite na popravilo v enega od pooblaščenih servisnih centrov, navedenih na koncu tega priročnika.
- Uporabljajte samo originalne rezervne dele.

Odlaganje

- ⚠ OPOZORILO!** Nevarnost poškodbe ali zadužitve.

- Izključite napravo iz napajanja.
- Odrežite napajalni kabel in ga odvrzite.
- Odstranite vrata, da otrokom in domačim živalim preprečite, da se zaprejo v notranjost naprave.
- Hladilni krog in izolacijski materiali naprave so ozonu prijazni.
- Izolacijska pena vsebuje vnetljiv plin. Za informacije o pravilnem odlaganju naprave kontaktirajte mestno upravo.
- Ne poškodujte dela hladilne enote, ki je v bližini toplotnega izmenjevalnika.

Proizvajalec zavrača sleherno odgovornost za telesne poškodbe oseb ali živali oz. materialno škodo v primeru neupoštevanja navedenih nasvetov in varnostnih ukrepov.

Prva uporaba

Aparat priključite na električno napajanje. Najprimernejše temperature za shranjevanje hrane so že nastavljene tovarniško (srednje vrednosti).

Pomembno!

Aparat je naprodaj v Franciji. V skladu z veljavnimi uredbami v tej državi aparat vsebuje posebno napravo (glejte skico), ki je postavljena v spodnji predel hladilnika in označuje najhladnejše območje.

Opomba: Po vklopu naprava potrebuje 4-5 ur, da doseže pravilno temperaturo za shranjevanje običajne količine hrane.

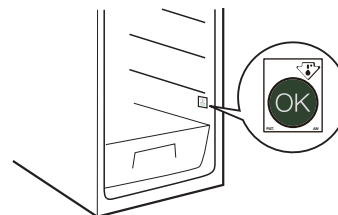

Opis izdelka

Pregled izdelka

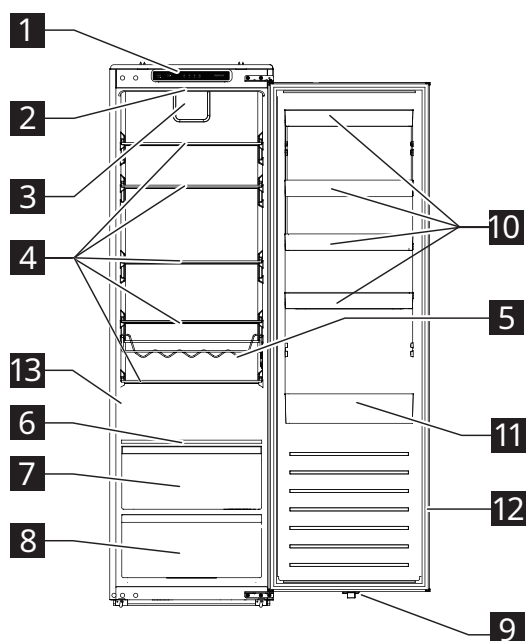

- 1** Nadzorna plošča
- 2** Lučka LED
- 3** Ventilator
- 4** Steklene police
- 5** Stojalo za steklenice
- 6** Polica z uravnavanjem vlage
- 7** Predal za sveže sadje in zelenjavo
- 8** Predal za zelenjavo
- 9** Stikalo lučke LED
- 10** Vratne police
- 11** Vratna polica za velike platenke
- 12** Tesnilo vrat
- 13** Ploščica za tehnične navedbe

Pripomočki

Filter za odvod vode



1x

Delovanje

Nadzorna plošča

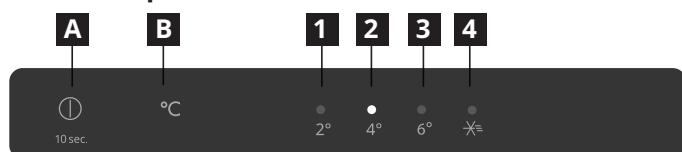

- A** Gumb za napajanje
- B** Gumb za nastavitve temperature
- 1** Indikator 2 °C
- 2** Indikator 4 °C
- 3** Indikator 6 °C
- 4** Indikator načina super hlajenja

Opomba: Nadzorne plošče ne uporabljajte z ostrimi predmeti. V nasprotnem primeru lahko poškodujete nadzorno ploščo.

Vklop

Ko omrežni vtič priključite v vtičnico, se naprava vklopi in prične delovati.

Prikaz

- Ko vklopite napravo, se zasliši klic in prižgejo se vsi indikatorji za 3 s. Nato vsi indikatorji ugasnejo razen indikatorja za 4°C (2) in kompresor začne delovati.
- V primeru znane okvare utripajo ustrezni indikatorji.

Status indikatorja	Napaka
Indikatorja 2°C in 4°C (1 in 2) utripata.	Okvara senzorja temperature hladilnika
Indikatorja za 2°C in način super hlajenja (1 in 4) utripata.	Okvara senzorja okoljske temperature
Indikatorja 2°C in 6°C (1 in 3) utripata.	Okvara senzorja temperature odtaljevanja hladilnika
Indikatorja za 4°C in način super hlajenja (2 in 4) utripata.	Napaka komunikacije

Opomba: Če se pojavi utripajoča okvara, se obrnite na servisni center.

Nastavitev temperature

Priporočena temperatura: +4°C (privzeta nastavitev)

- Temperaturo za predel hladilnika lahko nastavite na nadzorni plošči.
- Ko napravo vklopite prvič, se privzeto nastavi temperatura 4°C. Ko napravo vklopite znova, se uporabi nazadnje nastavljena temperatura.

Če želite nastaviti temperaturo, pritisnite gumb za nastavitev temperature B enkrat ali večkrat, dokler zeleni indikator nastavljene temperature ne začne utripati. Indikator se prižge za 5 s in naprava začne delovati glede na novo nastavljeno temperaturo v 15 s.

Opomba: Če pride do električnega izpada v prvih 30 min, aparat preide na prejšnjo nastavitev.

→ 2°C → 4°C → 6°C → Način super hlajenja →

Namigi:

- Nižja, kot je nastavljena temperatura, dlje lahko varno hranite živila in več elektrike porabi naprava.
- Višja, kot je nastavljena temperatura, hitreje se pokvarijo shranjena živila in manj elektrike porabi naprava.

Način super hlajenja

Opomba: Funkcija super hlajenja je posebno zasnovana za hitro ohladitev na novo vstavljenih živil v hladilnik. Če imate večjo količino toplih živil, denimo po nakupu živil, priporočamo, da aktivirate funkcijo super hlajenja. Tako boste zagotovili hitro ohladitev izdelkov in zmanjšali dvig temperature ter posledično podaljšali rok vseh živil, shranjenih v hladilniku.

- Če želite napravo preklopiti v način super hlajenja, pritisnite gumb za nastavitev temperature B enkrat ali večkrat, dokler se ne prižge indikator za način super hlajenja. Naprava čez 15 s preklopi v način super hlajenja.
- Po 6. urah naprava samodejno konča način super hlajenja. Če želite prej zapustiti ta način, pritisnite gumb za nastavitev temperature B.

Alarm odprtih vrat

- Če so vrata hladilnika odprta več kot 120 s, se sproži alarm za odprta vrata.
- Če želite zaustaviti alarm, zaprite odprta vrata ali pritisnite gumb A.

Izklop

- Če želite izklopiti napravo, pritisnite gumb za napajanje A in ga pridržite 10 s. Vsi indikatorji se ugasnejo in aparat preneha delovati v 15 sekundah.
- Za ponovni vklop naprave pritisnite A in 10 sekund držite gumb za vklop. Naprava nadaljuje delovanje.
- Če želite napravo odklopiti z napajanja, izključite vtič iz vtičnice.

Stojalo za steklenice

- Zaprte steklenice postavite vodoravno na stojalo.
- Uporabite stojalo le za shranjevanje pijače.
- To stojalo lahko odstranite iz hladilnika za potrebe čiščenja ali če ga ne potrebujete.

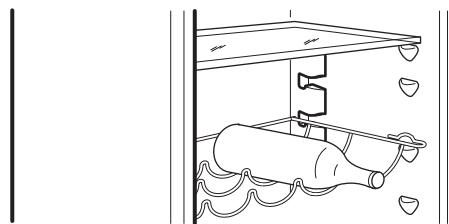

Napotki in namigi

Napotki za shranjevanje svežih živil

- Živilo pokrijte ali ovijte, zlasti če ima močen okus.
- Živila postavite tako, da zrak prosto kroži okoli njih.
- Za najboljšo zmogljivost v hladilnem predelu pustite dovolj prostora za kroženje zraka okrog embalaž. Prav tako pustite dovolj prostora spredaj, da se lahko vrata tesno zaprejo.
- V hladilniku ne shranjujte tople hrane ali tekočine, ki izpareva.
- Meso (vse vrste): ovijte ga v ustrezno embalažo in ga postavite na stekleno polico nad predalom za zelenjavo. Meso hranite največ 1 do 2 dni.
- Kuhana hrana in hladne jedi: pokrijte in postavite na poljubno polico.
- Sadje in zelenjava: temeljito očistite in postavite v posebni predal za zelenjavo. Banan, krompirja, čebule in česna ne smete hraniti v hladilniku, če niso pakirani.
- Maslo in sir: postavite v posebno nepredušno posodo oz. ovijte v aluminijasto folijo ali polietilensko vrečko, da odstranite čim več zraka.
- Plastenke: zaprite pokrovčke in postavite v vratne police.

Nasveti za varčevanje energije

- Aparat postavite v suh, dobro prezračen prostor in čim dlje od morebitnega toplotnega vira (npr. radiatorja, štedilnika itd.). Prav tako pazite, da aparat ni neposredno izpostavljen sončnim žarkom. Po potrebi uporabite izolacijsko ploščo.
- Upoštevajte navodila za zagotovitev ustreznega zračenja.

- Neustrezno zračenje na hrbtni strani aparata povečuje porabo energije in zmanjšuje učinkovitost hlajenja.
- Na notranje temperature aparata lahko vplivajo temperatura prostora, pogostost odpiranje vrat ter tudi mesto postavitve aparata. Pri nastavitvi temperature upoštevajte te dejavnike.
- Počakajte, da se topla živila in pijača ohladijo, preden jih odložite v aparat.
- Ventilatorja (če je na voljo) ne zakrivajte z živilo.
- Ko postavite ali odstranite hrano, zagotovite, da so vrata ustrezno zaprta.
- Vrata odprite čim manjkrat.
- Pri taljenju zmrznjenih živil jih postavite v hladilnik. Nizka temperatura zmrznjenih izdelkov ohlajuje preostala živila v hladilniku.
- Položaji polic v hladilniku ne vplivajo na učinkovitost porabe energije. Živila odložite na police na način, ki zagotavlja ustrezno kroženje zraka (živila se ne smejo dotikati drugih živil in zagotovite odmik živil od zadnje stene).
- Poškodovana tesnila je treba čim prej zamenjati.

Način shranjevanja odprte steklenice vina

- Pluto zamenjajte z zamaškom za vino in nato steklenico navpično postavite v hladilnik. Prav tako lahko uporabite komplet za zaustavitev vakuuma, ki bo iz steklenice odstranil kisik ter zatesnil vse okuse in zagotovil svežino vina.
- Vino se ne sme poslabšati 2-5 dni, kar je odvisno od sorte vina. Če steklenico pustite v hladilniku dolgo časa, lahko nastanejo tope vonjave, vino se lahko obarva rjavo ali postane kiselkasto.

Čiščenje in vzdrževanje

Splošni napotki

- Redno čistite napravo s krpo in mešanico tople vode in nevtralnega detergenta, ki smo jo posebej razvili za notranjosti hladilnikov. Ne uporabljajte abrazivnih čistil ali orodij.
- Če želite zagotoviti ustrezno odtekanje staljene vode, redno odstranite drenažni filter iz vrečke za prileganje ter očistite drenažno cev. Ta cev se nahaja na zadnji strani predela hladilnika (glejte sliko 1). Zagotovite, da je drenažni filter vedno vstavljen v drenažno cev, da preprečite morebitne zamažitve, ki jih lahko povzročijo umazanija.
- Pred servisiranjem ali čiščenjem aparat odklopite iz omrežja ali prekinite električno napajanje.

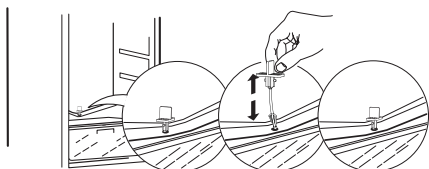

Sl. 1

Odtajevanje predela hladilnika

Vlaga živil, ki izhlapeva v notranjosti hladilnika, ali vstop vlage v predel hladilnika pri dnevni uporabi lahko privede do nastanka ledu v predelu hladilnika. V takšnih primerih ročno povišajte nastavitev temperature hladilnika, da izboljšate samodejno odtajevanje.

Nabiranje vodnih kapljic na zadnji steni predela hladilnika ponazarja, da poteka postopek samodejnega odmrzovanja.

Staljena voda se samodejno steka v drenažno cev in nato v vsebnik, iz katerega izhlapi.

POZOR! Pripomočki hladilnika niso primerni za pranje v pomivalnem stroju.

Čiščenje tesnila vrat

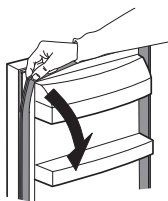

- Tesnilo vrat je mogoče odstraniti za namene čiščenja.
- Obrišite ali očistite tesnilo vrat s čisto vodo in ga temeljito posušite s krpo. Nato ga znova pravilno namestite.
- Zagotovite, da na tesnilu vrat ni madežev olja in masti.
- Ne upogibajte tesnila.

Če naprave ne uporabljate dlje časa

1. Izklopite napravo.
2. Izključite napravo iz napajanja.
3. Odstranite vso hrano.
4. Napravo odtajajte in jo očistite.
5. Vsa vrata pustite odprta vsaj toliko, da omogočite zraku prehod v vse predele. Tako boste preprečili nastajanje plesni in neprijetnih vonjav.

V primeru prekinitve električnega toka

- Zapomnite si, kdaj je prišlo do prekinitve električnega toka in kdaj se je tok vzpostavil. Tako boste lahko lažje beležili, koliko časa je bil hladilnik brez napajanja.
- Vrata aparata naj bodo zaprta. Tako bodo vsa živila lahko čim dlje ostala hladna.

Zamenjava osvetlitve

Aparat je opremljen z lučko LED za notranjo osvetlitev. Napravo za osvetlitev lahko zamenja samo pooblaščen serviser. Obrnite se na pooblaščen servisni center. Če želite prejeti hitrejšo storitev, preglejte celoten seznam pooblaščenih servisnih centrov na koncu tega priročnika in pokličete eno od navedenih števil.

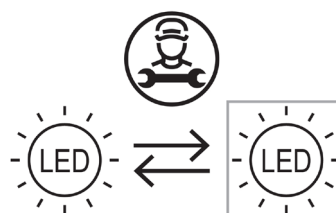

Odpravljanje napak

Težava	Morebitni vzroki	Rešitve
Nadzorna plošča je izklopljena in/ali naprava ne deluje.	Morda je prišlo do težave z električnim napajanjem aparata.	Zagotovite: <ul style="list-style-type: none"> • Da ni prišlo do izpada električnega toka. • Da je napajalni vtič pravilno vstavljen v vtičnico in da je bipolarno napajalno stikalo (če je na voljo), v pravilnem položaju (vklopljeno). • Da električne naprave za zaščito sistema v vašem domu delujejo pravilno. • Da napajalni kabel ni poškodovan. • Vklopite napravo z gumbom za napajanje.
Notranja lučka ne sveti.	<ul style="list-style-type: none"> • Svetloba ne sveti. • Okvara komponente 	Glejte »Zamenjava osvetlitve«
Temperatura v notranjosti predelov ni dovolj nizka.	Vzrokov za to težavo je lahko več (glejte rešitve v naslednjem stolpcu).	Zagotovite: <ul style="list-style-type: none"> • Da so vrata ustrezno zaprta. • Da aparat ni postavljen v bližini toplotnega vira. • Da je temperatura nastavljena pravilno. • Da kroženje zraka v aparatu ni ovirano (glejte navodila o namestitvi).

Težava	Morebitni vzroki	Rešitve
Voda se nabira na dnu predela hladilnika.	Izhod za odvajanje staljene vode je zamašen.	Očistite izhod za odvajanje staljene vode (preberite razdelek »Čiščenje in vzdrževanje«)
Sprednji rob hladilnika ob tesnilu je vroč.	To ni težava. Preprečuje nastajanje kondenza.	Ukrepanje ni potrebno.
Temperatura v predelu je prenizka.	<ul style="list-style-type: none"> Nastavljena temperatura je prenizka. Okvare senzorja temperature hladilnika. 	<ul style="list-style-type: none"> Če hrana v predalu ni zmrznjena, nastavite višjo temperaturo. Če je v predalu zamrznilo del živil ali so zamrznila vsa živila, se obrnite na pooblaščen servisni center.
Eden ali več indikatorjev na nadzorni plošči utripa.	Glejte »Prikaz« v poglavju delovanja.	Obrnite se na pooblaščen servisni center.

Običajen hrup

Povsem običajno je, da hladilni sistem med delovanjem proizvaja določene zvoke, kot sta klokotanje in šumenje.

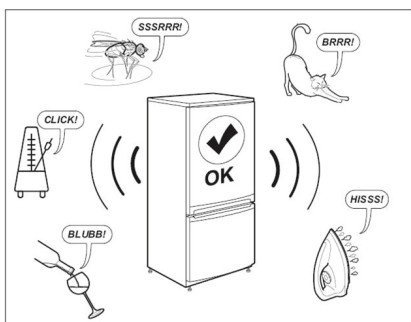

Preden se obrnete na poprodajno službo:

Znova zaženite aparat, da preverite, ali ste težavo morda odpravili. Če se težava še vedno ponavlja, znova izklopite aparat in ponovite postopek čez eno uro. Če ste izvedli preglede, navedene v vodniku za odpravljanje težav, in ponovno vklopili aparat, a ta še vedno ne deluje pravilno, se obrnite na službo za poprodajne storitve, nazorno opišite težavo in navedite:

- vrsto težave,
 - datum nakupa,
 - model in serijsko številko naprave.
- ⓘ Številka artikla in serijska številka se nahajata na nazivni ploščici na notranji levi strani naprave.

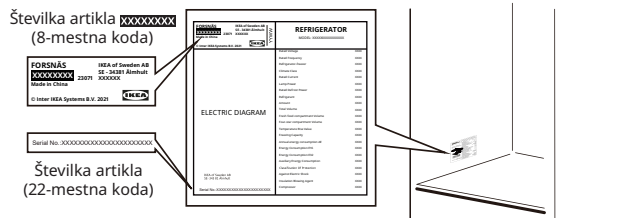

Slika je zgolj informativna

Tehnični podatki

Kategorija izdelka	
Vrsta izdelka	Hladilnik
Vrsta namestitve	Vgrajena
Dimenzije izdelka	
Višina	1785 mm
Širina	540 mm
Globina	550 mm
Neto prostornina	
Hladilnik	310,0 l
Sistem odtajanja	
Hladilnik	Priročnik
Druge specifikacije	
Poraba energije	91 kWh/leto
Raven hrupa	35 dB(A), razred B
Energijski razred	D
Nazivna napetost	220–240 V~
Nazivna frekvenca	50 Hz
Svetlobni vir za razred energetske učinkovitosti	F

Opomba: Do informacij o izdelku v zbirki izdelkov lahko dostopate tako, da optično preberete kodo QR na nalepki EPREL.

Okoljevarstveni zadržki

1. Embalaža

Reciklrni materiali so označeni s simbolom . Embalažo odložite v primerne zabojnike za recikliranje. Pakirni material (plastične vreče, deli iz polistirena itd.) hranite izven dosega otrok, saj se obstaja morebitna nevarnost.

2. Odstranjevanje

Aparat je izdelan iz reciklirnega materiala. Ta aparat ima oznako skladnosti z Direktivo EU 2002/96/ES o Odpadni električni in elektronski opremi (WEEE). Poskrbite za pravilno odstranjevanje tega aparata, da preprečite morebitne negativne posledice na okolje in zdravje ljudi.

Simbol  na aparatu ali priloženih dokumentih

ponazarja, da tega aparata ni dovoljeno odstraniti med gospodinjske odpadke, temveč ga je treba odpeljati na posebno zbirno mesto za recikliranje električnih in elektronskih komponent. Pri odstranjevanju aparata zagotovite, da je ta nedelujoč (odstranili ste napajalni kabel in vrata ter police, da otroci ne morejo splezati v notranjost aparata in se zatakiniti).

Aparat odstranite v skladu z lokalnimi predpisi glede odstranjevanja odpadkov. Odpeljite ga na posebno zbirno mesto; aparata ne pustite nenadzorovanega, čeprav gre zgolj za nekaj dni, saj predstavlja morebitno nevarnost za otroke.

Če želite izvedeti več informacij o obdelavi, obnavljanju in recikliranju tega proizvoda, se obrnite na ustrezno lokalno službo, podjetje za zbiranje komunalnih odpadkov ali na trgovino, v kateri ste aparat kupili.

Izjava o skladnosti

- Ta aparat je zasnovan za shranjevanje hrane in je izdelan v skladu z Uredbo (ES) št. 1935/2004.



- Ta aparat je zasnovan, izdelan in prodan v skladu z:
 - varnostnimi cilji Direktive »o nizki napetosti« 2014/35/EU (ki nadomešča 2006/95/CE nadaljnje dopolnitve);
 - zahtevami za zaščito Direktive »o elektromagnetni združljivosti« 2014/30/EU.

- Ta aparat je zasnovan, izdelan in prodan v skladu z:
 - Predpisi o elektromagnetni združljivosti 2016
 - (Varnostni) predpisi o električni opremi 2016



IKEA GARANCIJA

Kako dolgo velja garancija IKEA?

Ta garancija velja (5) let od originalnega datuma nakupa vašega aparata pri družbi IKEA, razen če gre za aparat LAGAN; v tem primeru velja dvoletna (2) garancija. Originalen račun je zahtevan kot dokaz o nakupu. Če bo servis opravljen pod garancijo, to ne bo podaljšalo garancijske dobe aparata.

Kateri aparati niso vključeni v petletno (5) garancijo IKEA?

Serija aparatov LAGAN in vsi aparati, kupljeni pri družbi IKEA pred 1. avgustom 2007.

Kdo bo servisiral aparat?

Servis bo zagotovil serviser IKEA preko lastnih servisnih dejavnosti ali mreže pooblaščenih servisnih partnerjev.

Kaj ta garancija pokriva?

Garancija pokriva napake aparata, ki so posledica napake pri izdelavi ali v materialih, od datuma nakupa v IKEA. Garancija velja izključno za domačo uporabo. Izjeme so navedene v poglavju »Česa ta garancija ne pokriva?« V času garancije so pokriti stroški odstranitve napake, npr. popravila, rezervni deli, delo in poti, upoštevajoč, da je naprava na voljo za popravilo brez posebnih izdatkov. Pod temi pogoji veljajo smernice EU (št. 99/44/ES) in ustrezni lokalni predpisi. Zamenjani deli postanejo last podjetja IKEA.

Kaj bo IKEA storila za odpravo težave?

Serviser, ki ga določi IKEA, bo pregledal proizvod in se po lastni presoji odločil, ali težavo krije garancija. Če se smatra, da jo krije garancija, potem bo serviser IKEA ali njegov pooblaščen servisni partner prek lastnih servisnih dejavnosti po lastni presoji okvarjeni proizvod bodisi popravil ali ga zamenjal z enakim ali primerljivim proizvodom.

Česa ta garancija ne pokriva?

- Normalne obrabe.
- Namenske ali malomarne škode, škode, povzročene zaradi neupoštevanja navodil za uporabo, nepravilne namestitve ali povezave na nepravilno napetost, škode, povzročene zaradi kemične ali elektrokemične reakcije, rje, korozije, ali škode zaradi vode, vključno z, a ne omejeno na škodo, povzročeno zaradi prevelike količine vodnega kamna v vodi, in škode, nastale zaradi abnormalnih razmer delovanja.
- Potrošnih delov, vključno z baterijami in žarnicami.

- Nefunkcionalnih in dekorativnih delov, ki ne vplivajo na normalno rabo aparata, vključno s praskami in možnimi spremembami barv.
- Naključne škode, povzročene s tujimi predmeti ali snovmi ali čiščenjem oziroma čiščenjem filtrov, sistemov za odvajanje ali predalov z mili.
- Škode na naslednjih delih: keramičnem steklu, dodatkih, lončenini in košaricam za pribor, ceveh za dovajanje in odvajanje, tesnilih, lučeh in pokrovih za luči, zaslonih, gumbih, ohišjih in delih ohišij. Razen če se dokaže, da je bila ta škoda povzročena zaradi napak v proizvodnji.
- Primerov, pri katerih tehnik ob obisku ne odkrije nobene napake.
- Popravil, ki jih ne izvedejo serviserji, ki jih določimo mi, in/ali pooblaščen servisni pogodbeni partner, ali če so bili uporabljeni neoriginalni deli.
- Popravil, ki so potrebna zaradi nepravilne namestitve, ki ne upošteva specifikacij.
- Uporabe aparata v nedomačem okolju, npr. profesionalna uporaba.
- Škode pri prevozu. Če stranka prevaža izdelek domov ali na drug naslov, IKEA ne odgovarja za škodo, ki bi lahko pri tem nastala. Kakorkoli, če proizvod na naslov kupca dostavi IKEA, potem škodo, ki bi lahko pri tem nastala, pokriva IKEA.
- Stroška za izvedbo prve namestitve aparata podjetja IKEA. Kakorkoli, če pod pogoji garancije aparat popravi serviser, ki ga napoti IKEA, ali pooblaščen servisni partner, potem bo popravljen aparat, če je to potrebno, tudi on ponovno namestil.

Ta omejitev ne velja za delo brez napak, ki ga izvede usposobljen strokovnjak z uporabo naših originalnih delov, da bi prilagodil aparat specifikacijam za tehnično varnost v drugi državi EU.

Veljava državne zakonodaje

Garancija IKEA zagotavlja posebne pravice, ki pokrivajo ali presegajo vse lokalne pravne zahteve. Vendar pa ti pogoji v nobenem smislu ne omejujejo potrošnikovih pravic, opisanih v lokalni zakonodaji.

Območje veljavnosti

Za aparata, kupljene v eni izmed držav EU in prepeljane v drugo državo EU, bodo storitve zagotovljene v okviru garancijskih pogojev, značilnih za novo državo.

Dolžnost zagotoviti storitve v okviru garancije obstaja le, če aparat ustreza in je nameščena v skladu z/s:

- Tehničnimi specifikacijami držav, v kateri je vložen garancijski zahtevek;

- Navodili za sestavljanje in varnostnimi navodili priročnika za uporabo.

Namenske POPRODAJNE STORITVE za aparate IKEA

Na službo za poprodajne storitve IKEA se obrnite:

- če želite vložiti zahtevek za servis pod to garancijo;
- če želite pojasnilo glede namestitve aparata IKEA v namenskem kuhinjskem pohištvu IKEA.
- Želite pojasnitev funkcij aparatov IKEA.

Da vam lahko ponudimo najboljšo pomoč, prosimo, pozorno preberite Navodila za sestavljanje in/ali Priročnik za uporabo, preden nas kontaktirate.

Kako nas kontaktirati, če potrebujete naše storitve



Telefonske številke za dodeljene ponudnike poprodajnih storitev IKEA najdete na koncu tega priročnika.

- i** Da bi vam lahko zagotovili hitrejšo storitev, priporočamo, da uporabite specifične telefonske številke, navedene na koncu tega priročnika. Vedno uporabite telefonske številke, navedene v uporabniškem priročniku za določeno napravo, za katero potrebujete pomoč. Ne pozabite navesti 8-mestne številke izdelka in 22-mestne serijske številke, prikazane na nazivni plošči vaše naprave.

- i** **SHRANITE RAČUN!**
To je dokaz o nakupu in pogoj za uveljavitev garancije. Na računu je tudi ime in številka artikla IKEA (8 števk) za vsak izdelek, ki ste ga kupili.

Potrebujete dodatno pomoč?

Za vsa dodatna vprašanja, ki niso povezana s storitvijo Po nakupu, prosimo, kontaktirajte telefonski center najbližje prodajalne IKEA. Priporočamo, da preden nas kontaktirate, pozorno preberete vso dokumentacijo aparata.

Informacije o rezervnih delih

- Naslednji rezervni deli: termostati, temperaturni senzorji, tiskana vezja in svetlobni viri, bodo na voljo profesionalnim serviserjem najmanj sedem let, potem ko je zadnja enota modela dana na trg.
- Naslednji rezervni deli: vratne kljuge, tečajji vrat, pladnji in košare bodo na voljo profesionalnim serviserjem in končnim uporabnikom najmanj sedem let, tesnila vrat pa najmanj 10 let, po namestitvi zadnje enote modela na trg.

Rezervne dele najdete na naslednji povezavi:

www.ikea.com

İçindekiler

Güvenlik Bilgileri	276	Temizlik ve bakım	281
Güvenlik talimatları	277	Sorun Giderme	282
İlk Kullanım	279	Teknik veriler	284
Ürün açıklaması	279	Çevre ile ilgili konular	284
Çalışma	279	IKEA GARANTİSİ	285
İpucu ve öneriler	281		

Güvenlik Bilgileri

Cihazın kurulumunu yapmadan ve kullanmadan önce, lütfen cihazla birlikte gelen talimatları dikkatlice okuyun. Hatalı kurulum ve kullanımdan kaynaklanan yaralanmalardan veya hasarlardan üretici sorumlu değildir. İleride başvurabilmek amacıyla bu talimatları mutlaka saklayın.

Çocukların ve korunmaya muhtaç kişilerin güvenliği



UYARI: Yangın riski/Yanıcı malzemeler

- Bu cihaz, gözetim altında oldukları veya cihazın güvenli kullanımı konusunda gerekli talimatların verildiği ve meydana gelebilecek tehlikeleri anladıkları sürece, 8 yaşından büyük çocuklarca ve fiziksel, duyuşsal veya zihinsel yetenekleri sınırlı veya tecrübe ve bilgi eksikliği olan kişiler tarafından kullanılabilir. Çocuklar cihazla oynamamalıdır.
- Temizlik ve bakım işlemleri gözetim altında olmayan çocuklar tarafından yapılmamalıdır. Çocuklar, cihazla oynamadıklarından emin olmak için gözetim altında tutulmalıdır. 3 ile 8 yaş arasındaki çocukların, soğutucu cihazların doldurulmasına ve boşaltmasına izin verilir.
- Çok küçük çocuklar (0-3 yaş) cihazdan uzak tutulmalıdır.
- Küçük çocuklar (3-8 yaş) sürekli gözetim altında tutulmayacaksa cihazdan uzak tutulmalıdır.
- Tüm ambalaj malzemelerini çocuklardan uzak tutun ve uygun şekilde atın.

Genel Emniyet Talimatları

- Bu cihaz, evde ve aşağıdakilere benzer uygulamalarda kullanılmak üzere tasarlanmıştır:
 - mağazalarda, ofislerde ve diğer çalışma ortamlarında bulunan personel mutfak alanları;
 - çiftlik evleri ve otel, motel ve diğer mesken türlerindeki müşteriler tarafından;
 - oda ve kahvaltılık hizmeti sunan ortamlar;
 - yemek hizmeti veren firmalar ve benzeri ticari olmayan uygulamalar.
- **UYARI:** Cihazın gövdesinde veya yerleşik yapısında bulunan havalandırma deliklerini kapatmayın.
- **UYARI:** Üretici tarafından tavsiye edilenler haricinde, buz çözme işlemini hızlandırmak için mekanik aletler veya benzeri araçlar kullanmayın.
- **UYARI:** Soğutma devresine zarar vermeyin.
- **UYARI:** Üretici tarafından tavsiye edilmesi haricinde, cihazın gıda saklama alanlarının içerisinde elektrikli cihazlar kullanmayın.
- **UYARI:** Cihazı temizlemek için su püskürtmeyin veya buhar kullanmayın.
- **UYARI:** Cihazı nemli yumuşak bir bezle temizleyin. Sadece doğal deterjanlar kullanın. Aşındırıcı ürünler, aşındırıcı temizlik bezleri, çözücüler veya metal objeler kullanmayın.
- **UYARI:** Bu cihazı, yanıcı iticiler bulunan sprey kutuları gibi patlayıcı maddeleri saklamak için kullanmayın.

- **UYARI:** Eğer besleme kablosu hasar görmüşse, herhangi bir tehlikenin meydana gelmesini önlemek için üretici ya da Yetkili Servis Merkezi veya benzeri nitelikli kişilerce değiştirilmelidir.
- **UYARI:** Cihazı yerleştirirken, elektrik kablosunun sıkışmamasına veya hasar görmemesine dikkat edin.
- **UYARI:** Cihazın arkasına çok fişli uzatma kablosu veya taşınabilir güç kaynağı yerleştirmeyin.
- Kapının uzun süre açık kalması, cihazın bölmelerindeki sıcaklığın önemli ölçüde artmasına neden olabilir.
- Gıdayla temas edebilecek yüzeyleri ve erişilebilir boşaltma sistemlerini düzenli olarak temizleyin.
- 48 saat kullanılmamışlarsa su tanklarını temizleyin; 5 gün boyunca su çekilmemişse su kaynağına bağlı su sistemini yıkayın.
- Çiğ et ve balığı buzdolabında uygun kaplarda saklayın, böylece diğer gıdalarla temas etmeyecek veya üzerlerine damlamayacaktır.
- Soğutucu cihaz uzun süre boş bırakılacaksa içerisinde küf oluşumunu önlemek için cihazı kapatın, buzunu çözdürün, temizleyin, kurulayın ve kapıyı açık bırakın.
- Bu soğutucu cihazı, gıda maddelerinin dondurulması için uygun değildir.
- İki yıldızlı dondurulmuş gıda bölmeleri, önceden dondurulmuş gıdaları saklamak, dondurma saklamak veya yapmak ve buz küpleri yapmak için uygundur.
- Bir, iki ve üç yıldızlı bölmeler, taze gıdaların dondurulması için uygun değildir.
- **UYARI:** Cihazın dengesiz olmasından kaynaklı bir tehlikeyi önlemek için cihaz talimatlara uygun olarak sabitlenmelidir.

Güvenlik talimatları

Kurulum

- Cihaz iki veya daha fazla kişi tarafından taşınıp kurulmalıdır.
- Besleme kablosunun değiştirilmesi dâhil kurulum ve bakım işlemleri, üreticinin talimatlarına ve yürürlükteki yerel güvenlik yönetmeliklerine uygun şekilde üretici veya kalifiye teknisyen tarafından yapılmalıdır. Tehlikeleri önlemek için kullanım kılavuzunda özellikle belirtilmediği müddetçe elektrik kablosu dâhil cihazın hiçbir parçasını onarmayın ya da değiştirmeyin.
- Cihazın tüm ambalajını çıkartın.
- Hasarlı bir cihazın kurulumunu yapmayın veya böyle bir cihazı kullanmayın.
- Cihazla birlikte verilen kurulum talimatlarını takip edin.
- Ağır olduğundan cihazı taşıırken daima dikkatli olun. Daima koruyucu eldiven ve kapalı ayakkabılar giyin.
- Cihazı taşıırken zemine (ör. parke) zarar vermeye dikkat edin.
- Cihazın ısı kaynağı yanında olmadığından emin olun.
- Cihazı ağırlığını kaldırabilecek kadar sağlam bir zemin üstüne ve boyutuna ve kullanımına uygun bir yere kurun ve düz tutun.
- Cihazın etrafında havanın rahatça dolaşabildiğinden emin olun.
- İlk kurulumda veya kapı yönü değiştirildikten sonra cihazı elektrik kaynağına bağlamadan önce en az 4 saat bekleyin. Böylelikle yağın tekrar kompresöre dolmasına imkan sağlanmış olur.
- Cihaz üzerinde herhangi bir işlem gerçekleştirmeden önce (ör. Kapının yönünün değiştirilmesi) fişini prizden çekin.
- Cihazı doğrudan güneş ışığının geldiği yerlere kurmayın.
- Cihazı şarap mahzenleri gibi aşırı nemli veya aşırı soğuk yerlere kurmayın.
- Bu cihazı, ortam sıcaklığının anma değerleri plakasında belirtilen iklim sınıfına uygun olduğu bir iç mekana kurun. Bu sayede cihaz düzgün çalışır. İklim sınıflarının açıklaması aşağıdaki gibidir:
 - "SN" harfleri bu soğutucu cihazın, 10 °C ile 32 °C arasındaki ortam sıcaklıklarında kullanılmak üzere tasarlandığını belirtir.
 - "N" harfi bu soğutucu cihazın, 16 °C ile 32 °C arasındaki ortam sıcaklıklarında kullanılmak üzere tasarlandığını belirtir.
 - "ST" harfleri bu soğutucu cihazın, 16 °C ile 38 °C arasındaki ortam sıcaklıklarında kullanılmak üzere tasarlandığını belirtir.
 - "T" harfi bu soğutucu cihazın, 16 °C ile 43 °C arasındaki ortam sıcaklıklarında kullanılmak üzere tasarlandığını belirtir.

Elektrik bağlantısı

⚠ UYARI! Yangın ve elektrik çarpması riski.

⚠ UYARI! Cihazı yerleştirirken, elektrik kablusunun sıkışmamasına veya hasar görmemesine dikkat edin.

⚠ UYARI! Çoklu priz veya uzatma kablosu kullanmayın.

- Cihaz topraklanmalıdır.
- Anma değerleri plakasındaki parametrelerin, şebeke güç kaynağının elektrik değerleri ile uyumlu olduğundan emin olun.
- Her zaman doğru şekilde montajı yapılmış, darbeye dayanıklı priz kullanın.
- Elektrik bileşenlerine (örneğin ana fiş, güç kablosu, kompresör gibi) hasar vermediğinizden emin olun. Elektrik bileşenlerini değiştirmek için Yetkili Servis Merkezi veya bir elektrik teknisyenine başvurun.
- Güç kablosu priz seviyesinin altında durmalıdır.
- Cihazın fişini kurulum bitmeden prize takmayın. Kurulum sonrası cihazın fişinin prize erişebildiğinden emin olun.
- Cihazı prizden çıkarırken kablodan tutarak çekmeyin. Her zaman fişten tutarak çekin.
- Yalnızca İngiltere ve İrlanda:
Bu cihazda 13 A bir elektrik fişi bulunmaktadır. Elektrik fişinin sigortasının değişmesi gerekiyorsa sadece bir 13 A ASTA (BS 1362) sigorta kullanın.

Kullanım

⚠ UYARI! Yaralanma, yanma, elektrik çarpması ve yangın riski.



Soğutma devresindeki tüplerde az miktarda R600a adında çevre dostu ancak yanıcı bir soğutucu akışkan bulunmaktadır. Ozon tabakasına zarar vermez ve sera gazı etkisini arttırmaz. Bu soğutucu akışkan dışarı kaçarsa gözleriniz yaralanabilir ya da bu madde tutuşabilir. Tüplere zarar vermeyin.

- Kompresörün yüzeyi normal çalışma sırasında ısınabilir. Elinizle dokunmayın.
- Bu cihazın teknik özelliklerini değiştirmeyin.
- Üretici tarafından uygun görüldüğü durumlar haricinde cihazın içerisine elektrikli cihazlar (ör. dondurma makinesi) koymayın.
- Eğer soğutma devresinde bir hasar meydana gelirse odada alev ya da herhangi bir kıvılcım kaynağı olmadığından emin olun. Odayı havalandırın.
- Cihazın plastik parçalarının sıcak objelerle temas etmesinden kaçınin.

- Cihazın içerisine yanıcı gaz veya sıvı koymayın.
- Cihazın yakınlıklarına veya üzerine yanıcı ürünler veya yanıcı ürünler bulaşmış objeler koymayın.
- Kompresöre veya yoğunlaştırıcıya dokunmayın. Bu parçalar sıcaktır.
- Gıda ürünlerinin ambalajında bulunan saklama talimatlarına uyun.

İç aydınlatma

⚠ UYARI! Elektrik çarpması riski.

- Cihazın içinde kullanılan ampul, ev aletlerine özel olarak tasarlanmış olup ev içerisinde genel oda aydınlatması için uygun değildir ((AB) 2019/2020).

Bakım ve temizlik

⚠ UYARI! Yaralanma ya da cihazın hasar görme riski.

- Bakım öncesi, cihazı devre dışı bırakın ve fişini prizden çekin.
- Bu cihaz, soğutma ünitesinde hidrokarbonlar ihtiva eder. Ünitenin bakım ve yeniden doldurma işlemlerini sadece uzman bir kişi gerçekleştirebilir.
- Cihazın tahliyesini düzenli olarak kontrol edin ve gerekiyorsa temizleyin. Eğer tahliyesi tıkanmışsa cihazın alt tarafında erimiş su toplanır.

Servis

- Cihazın onarım işlemleri için bu kılavuzun sonunda listelenen bir Yetkili Servis Merkeziyle iletişime geçin.
- Sadece orijinal yedek parçalar kullanın.

Bertaraf etme

⚠ UYARI! Yaralanma veya boğulma tehlikesi.

- Cihazı prizden çekin.
- Elektrik kablосunu kesin ve hurdaya çıkarın.
- Çocukların ve evcil hayvanların cihazın içerisinde kapalı kalmalarını önlemek için kapıları çıkartın.
- Bu cihazın soğutma devresi ve yalıtım malzemeleri ozon dostudur.
- İzolasyon köpüğü yanıcı gaz içerir. Cihazın nasıl doğru şekilde bertaraf edilmesi gerektiği konusunda bilgi almak için belediyenize başvurun.
- Eşanjörün yanındaki soğutma ünitesinin parçalarına zarar gelmesini önleyin.

Üretici, yukarıdaki tavsiye ve önlemlere uyulmadığında insan ya da hayvanların başına gelen yaralanmalar ya da mallara gelen hasarlarla ilgili hiçbir sorumluluğu kabul etmez.

İlk Kullanım

Cihazın fişini elektrik prizine takın. İdeal yiyecek saklama sıcaklıkları önceden fabrikada ayarlanmıştır (orta).

Önemli!

Bu cihaz Fransa'da satılmaktadır. Bu ülkede yürürlükte bulunan düzenlemelere uygun olarak, buzdolabının en soğuk bölümünü belirtmek için özel bir cihazın (şekle bakınız) buzdolabının alt bölümüne yerleştirilmesi gereklidir.

Not: Açıldıktan sonra cihazın standart hacimde bir yiyeceği saklamak için doğru sıcaklığa erişmesi 4-5 saat sürer.

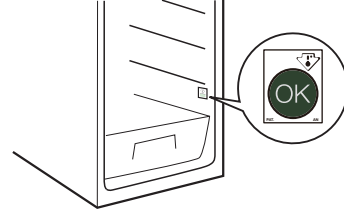

Ürün açıklaması

Ürün tanıtımı

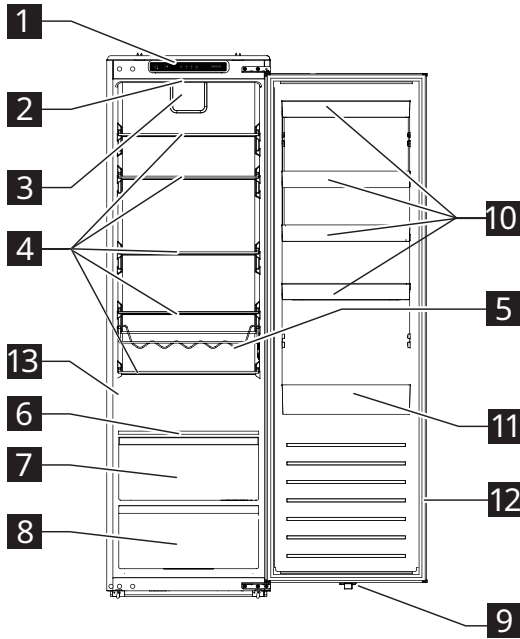

- 1** Kontrol paneli
- 2** LED ışık
- 3** Fan
- 4** Cam raflar
- 5** Şişe rafları
- 6** Nem kontrol rafı
- 7** Uzun süre taze tutma çekmecesini
- 8** Sebzelik
- 9** LED ışık anahtarı
- 10** Kapı rafları
- 11** Daha büyük şişeler için kapı rafı
- 12** Kapı lastiği
- 13** Anma değerleri plakası

Aksesuarlar

Tahliye filtresi



1 adet

Çalışma

Kontrol paneli

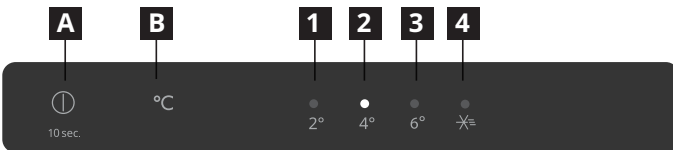

- A** Güç düğmesi
- B** Sıcaklık ayar düğmesi
- 1** 2°C göstergesi
- 2** 4°C göstergesi
- 3** 6°C göstergesi
- 4** Süper soğutma modu göstergesi

Not: Kontrol panelini çalıştırmak için keskin nesnelere kullanmayın. Bunlar kontrol panelini çizebilir veya panele hasar verebilir.

Çalıştırma

Fişi prize taktığınızda cihaz açılır ve çalışmaya başlar.

Ekran

- Cihazı prize taktıktan sonra bir zil sesi duyulur ve tüm göstergeler 3 saniye yanar. Daha sonra 4 °C göstergesi (2) dışındaki tüm göstergeler söner ve kompresör çalışmaya başlar.
- Bilinen bir arıza durumunda ilgili göstergeler yanıp söner.

Gösterge durumu	Arıza
2 °C ve 4 °C göstergeleri (1 ve 2) yanıp sönüyor.	Buzdolabı sıcaklık sensörü arızası
2 °C ve süper soğutma modu göstergeleri (1 ve 4) yanıp sönüyor.	Ortam sıcaklık sensörü arızası
2 °C ve 6 °C göstergeleri (1 ve 3) yanıp sönüyor.	Buzdolabı buz çözme sıcaklık sensörü arızası
4 °C ve süper soğutma modu göstergeleri (2 ve 4) yanıp sönüyor.	İletişim arızası

Not: Yanıp sönen bir arıza varsa lütfen servis merkezini arayın.

Sıcaklığın ayarlanması

Önerilen sıcaklık: +4 °C (fabrika ayarı)

- Soğutucu bölmesinin sıcaklığını kontrol panelinden ayarlayabilirsiniz.
- Cihaz ilk kez prize takıldığında sıcaklık 4 °C'ye ayarlanır. Cihazı yeniden prize taktığınızda ya da açtığınızda sıcaklık ayarlanan son sıcaklık değerine ayarlanır.

Sıcaklığı ayarlamak için sıcaklık ayar düğmesine **B** istenen ayar sıcaklığı yanıp sönene kadar bir veya iki kez basın. Gösterge 5 saniye boyunca sürekli yanar ve cihaz 15 saniye içinde yeni ayarlanan sıcaklığa göre çalışır.

Not: İlk 30 dakika içinde güç kesintisi olursa önceki ayara döner.

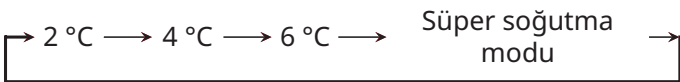

Püf noktaları:

- Sıcaklık düşük ayarlanırsa gıdalarınızı daha uzun süre güvenle muhafaza edebilirsiniz ancak cihaz daha fazla elektrik tüketir.
- Sıcaklık yüksek ayarlanırsa gıdalarınızı daha kısa sürede bozulur ancak cihaz daha az elektrik tüketir.

Süper soğutma modu

Not: Süper soğutma işlevi, buzdolabı bölmesine yeni yerleştirilen yiyecekleri hızlıca soğutmak için özel olarak tasarlanmıştır. Market alışverişinden sonra olduğu gibi çok fazla sıcak yiyeceğiniz varsa Süper soğutma işlevinin etkinleştirilmesi önerilmektedir. Böyle yaparak, ürünlerin hızlı soğutulmasını sağlayabilir ve sıcaklık yükselmesini azaltabilir ve bu şekilde içerideki diğer tüm yiyeceklerin korunma süresini etkin bir şekilde uzatabilirsiniz.

- Cihazı süper soğutma moduna almak için süper soğutma modu göstergesi yanana kadar **B** sıcaklık ayar düğmesine bir ya da birden fazla kez basın. Cihaz 15 saniye içinde süper soğutma moduna girer.
- Cihaz 6 saat sonra süper soğutma modundan otomatik olarak çıkar. Bu moddan daha erken çıkmak için **B** sıcaklık ayar düğmesine basın.

Kapak açık alarmı

- Buzdolabı kapısı 120 saniyeden fazla açık tutulursa kapı açık alarmı çalacak.
- Alarmı durdurmak için açık kapıyı kapatın veya **A** düğmesine basın.

Cihazın kapatılması

- Cihazı kapatmak için **A** düğmesini 10 saniye basılı tutun. Tüm göstergeler kapanır ve cihaz 15 saniye içinde çalışmayı durdurur.
- Cihazı tekrar açmak için **A** güç düğmesine tekrar 10 saniye süreyle basın. Cihaz çalışmaya devam eder.
- Cihazı güç kaynağından ayırmak için cihazın fişini elektrik prizinden çekin.

Şişe rafı

- Kapalı şişeleri raf üzerine yatay olarak yerleştirin.
- Rafı sadece şişelenmiş içecekleri saklamak için kullanın.
- Bu raf, temizlik amacıyla veya ihtiyaç duyulmadığında buzdolabından çıkarılabilir.

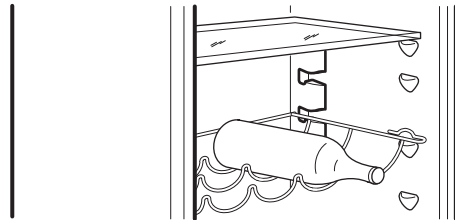

İpucu ve öneriler

Taze gıdaların soğutulması için ipuçları

- Başta güçlü kokuya sahip olanlar olmak üzere yiyecekleri kapaklı kaplara koyun veya sarın.
- Yiyecekleri, hava etraflarında rahatça dolaşacak şekilde yerleştirin.
- En iyi performans için havanın paketler etrafında dolaşmasını sağlamak üzere soğutucu bölümünde yeterli alan bırakın. Ayrıca iyice kapanabilmesi için kapıyla ön taraf arasında yeterli boşluk bırakın.
- Buzdolabı içerisine sıcak yiyecek veya kaynamakta olan sıvılar koymayın.
- Et (her türden): uygun bir ambalaja sarın ve sebzeğin üzerinde bulunan cam rafın üzerine yerleştirin. Eti en fazla 1-2 gün saklayın.
- Pişmiş yiyecekler ve soğuk yemekler: üzerini kapatarak herhangi bir rafa yerleştirin.
- Meyve ve sebzeler: iyice temizleyerek sebze çekmecesine yerleştirin. Muz, patates, soğan ve sarımsak paketlenmemişse buzdolabında tutulmamalıdır.
- Yağ ve peynir: havayı mümkün olduğunca fazla dışarıda bırakmak için hava geçirmez özel bir kaba koyun veya alüminyum folyo ya da polietilen torbaya sarın.
- Şişeler: kapakla kapatıp kapı rafına yerleştirin.

Enerji tasarrufu ipuçları

- Cihazı, herhangi bir ısı kaynağından (ör. radyatör, ocak vb.) uzak, kuru, iyi havalandırılan bir odaya ve güneşe doğrudan maruz kalmayan bir yere kurun. Gerekirse izolasyon plakası kullanın.
- Yeterli havalandırma sağlamak için kurulum talimatlarını takip edin.

- Ürünün arkasında havalandırmanın yetersiz olması enerji tüketimini artırır ve soğutma verimliliğini azaltır.
- Cihazın iç sıcaklıkları, ortam sıcaklığı, kapının açılma sıklığı ve cihazın konumundan etkilenebilir. Sıcaklık ayarı yapılırken tüm bu faktörler dikkate alınmalıdır.
- Cihazın içine koymadan önce sıcak yiyecek ve içeceklerin soğumasını bekleyin.
- Fanı (varsa) yiyeceklerle kapatmayın.
- Cihaza gıda yerleştirdikten veya çıkardıktan sonra kapıyı iyi bir şekilde kapattığınızdan emin olun.
- Kapıyı minimum açıklıkta açın.
- Donmuş yiyecekleri çözdürürken buzdolabına koyun. Donmuş ürünlerin düşük sıcaklıkta olması buzdolabındaki yiyecekleri soğutur.
- Rafların buzdolabındaki konumlarının enerjinin verimli kullanımı üzerinde etkisi yoktur. Yiyecekler düzgün hava sirkülasyonu sağlayacak şekilde raflara yerleştirilmelidir (yiyecekler birbirine değmemeli ve yiyecek ve arka duvar arasında mesafe bırakılmalıdır).
- Hasarlı contalar en kısa sürede değiştirilmelidir.

Şarap açıldıktan sonra nasıl saklanmalı

- Mantarı yerine yerleştirin veya bir şarap tıpası kullanın ardından şişeyi dikey olarak buzdolabına yerleştirin. Ayrıca, tatları hapsederek şarabınızı taze tutmak için şişedeki oksijeni giderecek bir vakum tıpa kiti de kullanabilirsiniz.
- Şarabınız çeşidine bağlı olarak 2 ila 5 gün arasında dayanacaktır. Şarabı buzdolabınızda çok uzun süre bekletmek tatların donuklaşmasına, kahverengimsi renklere veya sirkemsi tat ve kokulara neden olabilir.

Temizlik ve bakım

Genel tüyolar

- Cihazı ılık su ve buzdolabının iç kısmına özel formüle edilmiş nötr deterjanla hazırlanan çözeltiye daldırılmış bir bezle düzenli olarak temizleyin. Aşındırıcı temizlik maddeleri veya aletler kullanmayın.
- Buz çözme suyunun doğru bir şekilde tahliye edilmesini sağlamak amacıyla buz çözme suyu tahliye çıkışı temizlemek için bağlantı parçası torbasındaki tahliye filtresini düzenli olarak kullanın. Bu çıkış, buzdolabı bölümünün arka duvarında yer alır (bkz. Şek. 1). Kirin sebep olduğu tıkanmaları önlemek için her zaman tahliye filtresinin tahliye çıkışına takılı olmasını sağlayın.
- Cihazda servis işlemi veya temizlik yapmadan önce cihazı prizden çekin veya güç kaynağıyla bağlantısını kesin.

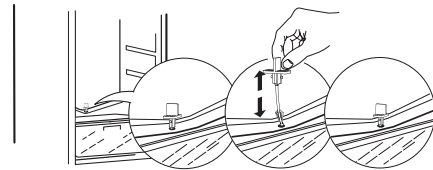

Şek. 1

Soğutucu bölümünün buzunun çözdürülmesi

Buzdolabı içinde buharlaşan yiyecek nemi ya da günlük kullanım sırasında soğutma bölümüne hava neminin girmesi, soğutucu bölümünde buz oluşumuna sebep olabilir. Bu tip durumlarda, buzdolabı sıcaklık ayarının manuel olarak yükseltilmesi otomatik buz çözme işlemi hızlandırabilir. Soğutucu bölümünün arka duvarında su damlacıklarının oluşması otomatik buz çözme işleminin gerçekleştiğinin göstergesidir.

Buz çözme suyu otomatik olarak tahliye çıkışına, oradan da bir kabin içine akar ve orada buharlaşır.

DİKKAT! Buzdolabı aksesuarları bulaşık makinesine konulmamalıdır.

Kapı lastiklerini temizleyin

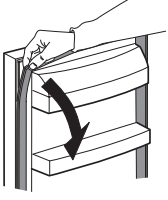

- Kapı lastikleri temizlik amacıyla çıkarılabilir.
- Kapı lastiğini temiz suyla silin veya yıkayın ve bir bezle iyice kurulayın. Ardından doğru şekilde yerine takın.
- Kapı lastiğini yağ ve gresten uzak tutun.
- Lastiği katlamayın.

Cihazı uzun bir süre kullanmayacaksınız

1. Cihazı kapatın.
2. Cihazın fişini prizden çekin.
3. Tüm yiyecekleri çıkarın.
4. Cihazın buzunu çözürün ve cihazı temizleyin.
5. Kapıları bölmeler arasında hava sirkülasyonu sağlanacak kadar açık bırakın. Böylece küf ve kötü koku oluşması önlenir.

Elektrik kesintisi durumunda

- Elektrik kesintisinin ne zaman başladığını ve bittiğini not edin. Bu, buzdolabının ne kadar süredir elektriksiz olduğunu izlemenize yardımcı olur.
- Cihazın kapılarını kapalı tutun. Bu şekilde yiyecekler mümkün olduğunca uzun süre soğuk kalır.

Aydınlatmanın değiştirilmesi

Cihazda, iç aydınlatma için bir LED bulunmaktadır. Aydınlatma cihazını sadece yetkili teknisyenler değiştirebilir. Lütfen Yetkili Servis Merkezinizle iletişime geçin. Daha hızlı servis için bu kılavuzun sonunda yer alan Yetkili Servis Merkezi listesine bakın ve ilgili telefon numaralarını arayın.

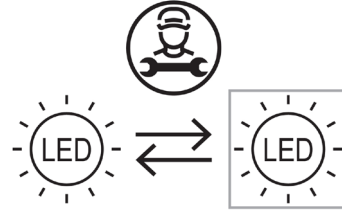

Sorun Giderme

Sorun	Olası nedenler	Çözümler
Kontrol paneli kapalı ve/veya cihaz çalışmıyor.	Cihazın güç kaynağında sorun olabilir.	Şunlardan emin olun: <ul style="list-style-type: none"> • Elektrik kesintisi yok. • Fiş prize düzgün takılmış ve mevcutsa iki kutuplu anahtar doğru konuma (açık) ayarlanmış. • Ev tipi elektrikli sistem koruma cihazları düzgün çalışır durumda. • Elektrik kablosu hasarlı değil. • Güç düğmesiyle cihazı açın.
İç lamba çalışmıyor.	<ul style="list-style-type: none"> • Lamba bozuk. • Bileşenlerden biri arızalıdır 	"Aydınlatmanın değiştirilmesi" bölümüne başvurun
Bölmeler içindeki sıcaklık yeterince düşük değil.	Bunun çeşitli nedenleri olabilir (sonraki sütundaki çözümlere bakın).	Şunlardan emin olun: <ul style="list-style-type: none"> • Kapılar düzgün kapatılmış. • Cihaz bir ısı kaynağının yakınına kurulmamış. • Sıcaklık uygun değere ayarlanmış. • Cihaz içindeki hava sirkülasyonu herhangi bir şekilde engellenmiyor (kurulum talimatlarına bakın).

Sorun	Olası nedenler	Çözümler
Suyun buzdolabı bölmesinin altında toplandığını.	Buz çözme suyu tahliye çıkışı tıkalı.	Buz çözme suyu tahliye çıkışını temizleyin (bkz. "Temizlik ve bakım")
Buzdolabının lastiğın yanındaki ön kenarı sıcak.	Bu durum bir sorun değildir. Yoğuşma oluşmasını önler.	Çözüm gerektirmez.
Bölmenin içindeki sıcaklık çok düşüktür.	<ul style="list-style-type: none"> Ayarlanan sıcaklık çok düşük. Buzdolabı sıcaklık sensörü arızaları. 	<ul style="list-style-type: none"> Bölmedeki hiçbir yiyecek donmamışsa daha yüksek bir sıcaklık değeri ayarlayın. Bölmedeki yiyeceklerin bir kısmı veya tamamı donmuşsa yetkili bir Servis Merkezine başvurun.
Kontrol panelindeki bir veya daha fazla gösterge sürekli yanıp sönüyor.	Çalıştırma bölümündeki "Ekran" kısmına bakın.	Yetkili Servis Merkeziyle iletişime geçin.

Normal gürültüler

Soğutma sisteminin gurultu ve tıslama gibi sesler çıkarması normaldir.

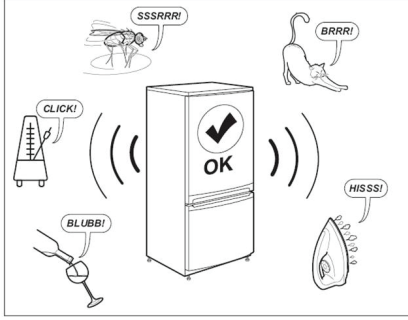

Satış Sonrası Servisiyle iletişime geçmeden önce:

Arızanın düzelip düzelmediğini görmek için cihazı yeniden başlatın. Arıza devam ediyorsa cihazı yeniden kapatın ve bir saat sonra işlemi tekrar edin. Sorun giderme kılavuzunda listelenen kontrolleri yaptıktan ve cihazı tekrar açtıktan sonra cihazınız hâlâ düzgün çalışmıyorsa Satış Sonrası Servis ile iletişime geçin ve aşağıdaki bilgileri vererek sorunu net bir şekilde açıklayın:

- sorunun özelliği
- satın alma tarihi
- cihazın modeli ve seri numarası
- ① Ürün numarası ve seri numarası, cihazın sol iç tarafındaki anma değerleri plakasında gösterilmektedir.

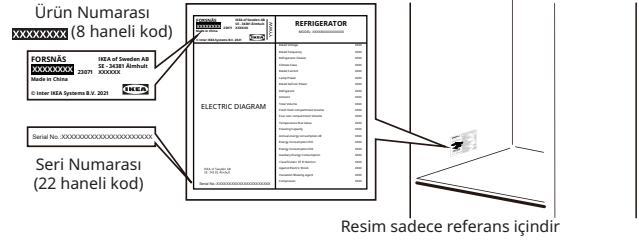

Teknik veriler

Ürün kategorisi	
Ürün tipi	Buzdolabı
Kurulum türü	Ankastre
Ürün Boyutları	
Yükseklik	1785 mm
Genişlik	540 mm
Derinlik	550 mm
Net hacim	
Buzdolabı	310,0 L
Buz Çözme Sistemi	
Buzdolabı	Manuel
Diğer teknik özellikler	
Enerji tüketimi	91 kWsa/yıl
Gürültü seviyesi	35 dB(A), Sınıf B
Enerji sınıfı	D
Anma gerilimi	220 - 240 V~
Anma frekansı	50 Hz
Enerji verimliliği sınıfı ışık kaynağı	F

Not: Ürün veri tabanında ürün hakkında bilgilere EPREL etiketindeki QR kodu taranarak erişilebilir.

Çevre ile ilgili konular

1. Ambalaj malzemeleri 

Geri dönüştürülebilir malzemeler  sembolüyle işaretlenmiştir. Ambalaj malzemelerini geri dönüştürülmek üzere ilgili çöp konteynerine atın. Potansiyel tehlike kaynağı olduklarından ambalaj malzemelerini (plastik torba, strafor parçalar vb.) çocukların erişemeyeceği yerlerde saklayın.

2. Hurdaya Ayırma/Bertaraf Etme

Cihaz geri dönüştürülebilir malzemeler kullanılarak üretilmiştir.

Bu cihaz Atık Elektrikli ve Elektronik Eşyalarla ilgili 2002/96/EC sayılı Avrupa Direktifine (WEEE) uygun şekilde işaretlenmiştir. Bu cihazın düzgün şekilde bertaraf edilmesini sağlayarak çevre ve insan sağlığının olumsuz etkilenmesini önlemeye yardımcı olabilirsiniz.

Cihazın veya yanında verilen belgelerin üstündeki



sembolü, bu cihazın evsel atık olarak atılmaması

gerektiğini ve elektrikli ve elektronik eşyaların geri dönüştürülmesine yönelik özel toplama merkezine götürülmesi gerektiğini gösterir. Cihazı hurdaya ayırırken çocukların kolayca içine girip mahsur kalmaması için güç kablosunu kesip kapı ve raflarını çıkararak kullanılamaz hale getirin.

Cihazı özel bir toplama merkezine götürerek atık bertarafıyla ilgili yerel yönetmeliklere uygun şekilde hurdaya ayırın. Çocuklar için potansiyel tehlike kaynağı olduğundan cihazı birkaç gün boyunca gözetimsiz bırakmayın.

Bu ürünün değerlendirilmesi, geri kazanılması ve geri dönüştürülmesiyle ilgili daha fazla bilgi için yetkili yerel ofisiniz, evsel atık toplama servisi veya cihazı satın aldığınız mağaza ile iletişime geçin.

Uygunluk beyanı

- Bu cihaz yiyecekleri saklamak için tasarlanmış ve 1935/2004 No'lu Yönetmeliğe (EC) uygun şekilde üretilmiştir.
- Bu cihaz, aşağıdaki direktiflere uygun şekilde tasarlanmış, üretilmiş ve satılmıştır:
 - 2014/35/EU "Düşük Gerilim" Direktifinin güvenlik amaçları (2006/95/CE ve sonraki değişikliklerin yerine geçer);



- 2014/30/EU "EMC" Direktifinin koruma gereksinimleri.
- Bu cihaz, aşağıdaki direktiflere uygun şekilde tasarlanmış, üretilmiş ve satılmıştır:
 - 2016 Elektromanyetik Uyumluluk Yönetmeliği
 - 2016 Elektrikli Ekipman (Güvenlik) Yönetmeliği

IKEA GARANTİSİ**IKEA garantisi ne kadar süre ile geçerlidir?**

Bu garanti, cihazınızın IKEA'dan satın alındığı tarihten itibaren beş (5) yıl süreyle geçerlidir, cihazın LAGAN olması durumunda ise garanti iki (2) yıl süreyle geçerlidir. Satın alma işleminin kanıtı olarak orijinal satış makbuzu gerekmektedir. Servis işlemlerinin garanti kapsamında gerçekleştirilmesi halinde, bu durum cihazın veya yeni parçaların garanti süresini uzatmayacaktır.

Hangi cihazlar beş (5) yıllık IKEA garantisi kapsamına girmez?

LAGAN isimli cihaz grubu ve 1 Ağustos 2007 tarihinden önce IKEA'dan satın alınmış tüm cihazlar.

Servisi kim yapacak?

IKEA servis sağlayıcısı, servis hizmetlerini kendi servis faaliyetleri veya yetkili servis ortağı ağı üzerinden sağlayacaktır.

Bu garanti neleri kapsar?

Bu garanti, IKEA'dan satın alınma tarihinden itibaren, cihazın hatalı imalatı veya malzeme hataları nedeniyle meydana gelen arızaları kapsar. Bu garanti sadece ev içi kullanım için geçerlidir. İstisnalar, "Bu garantinin altında neler kapsamaktadır?" başlığının altında belirtilmektedir. Cihazın özel harcama yapılmaksızın tamiri için erişilebilir durumda olması ve hatanın garanti kapsamındaki hatalı imalat veya malzeme hatası ile ilgili olması koşuluyla, garanti süresi içerisinde arızayı gidermek için yapılan masraflar ör. tamirler, parçalar, işçilik ve seyahat kapsanacaktır. Bu koşullar altında, AB yönergeleri (No 99/44/EG) ve ilgili yerel yönetmelikler geçerlidir. Değiştirilen parçalar IKEA'nın malı olacaktır.

IKEA sorunu çözmek için ne yapacak?

IKEA tarafından atanan Servis Sağlayıcı, ürünü inceleyerek tamamen kendi takdiri dahilinde garanti kapsamına girip girmediğine karar verecektir. Garanti kapsamına girdiğine karar verilirse IKEA Servis Sağlayıcısı veya yetkili servis ortağı kendi servis faaliyetleri yoluyla tamamen kendi takdiri dahilinde kusurlu ürünü onaracak veya aynı ya da benzer bir ürünle değiştirecektir.

Bu garantinin altında neler kapsamamaktadır?

- Normal yıpranma ve aşınma.
- Kasti veya ihmale dayalı hasarlar, çalıştırma talimatlarına uyulmaması, yanlış kurulum veya yanlış voltaja bağlantısından kaynaklanan hasarlar, kimyasal veya elektro-kimyasal tepkime, pas, korozyon veya su kaynağında bulunan kireçten kaynaklanan hasarlar da dahil olmak üzere fakat bununla sınırlı olmamak kaydıyla su hasarları, anormal çevre koşullarının neden olduğu hasarlar.
- Aküler ve lambalar dahil olmak üzere sarf malzemeleri.
- Çizikler ve olası renk değişiklikleri de dahil olmak üzere, cihazın normal kullanımını etkilemeyen, fonksiyonel olmayan parçalar ve dekoratif parçalar.
- Yabancı nesnelere veya maddelere ve filtrelerin temizlenmesinden veya kilidinin açılmasından, tahliye sistemlerinden veya sabun çekmecelerinden kaynaklanan kaza ile oluşan hasarlar.
- Şu parçalardaki hasarlar: Seramik cam, aksesuarlar, tabak takımı ve çatal-bıçak sepetleri, besleme ve tahliye boruları, contalar, lambalar ve lamba kapakları, ekranlar, düğmeler, çerçeveler ve çerçeve parçaları. Bu hasarların üretim hatalarından kaynaklandığının ispatlanamaması halinde.
- Bir teknisyenin ziyareti sırasında hata bulunamayan durumlar.
- Tayin edilen servis sağlayıcılarımız ve/veya yetkili bir servis sözleşmeli partner tarafından yapılmayan veya orijinal parçaların kullanılmadığı tamir işlemleri.
- Hatalı veya teknik özelliklere uygun olmayan kurulumun sebep olduğu tamirler.
- Cihazın ev dışındaki ortamlarda kullanılması, ör. profesyonel kullanım.
- Nakliyeden kaynaklanan hasarlar. Eğer bir müşteri, ürünü evine veya başka bir adrese kendisi nakledeirse, nakliye esnasında meydana gelecek hasarlardan IKEA sorumlu değildir. Ancak, ürünü müşterinin taşınma adresine IKEA taşırsa o halde bu taşıma esnasında oluşan hasar IKEA tarafından karşılanacaktır.

- IKEA cihazının ilk kurulum ücreti. Ancak, IKEA tarafından atanmış bir Servis Sağlayıcısı veya yetkili servis partneri, cihazı bu garanti şartları altında tamir eder veya değiştirirse atanan Servis Sağlayıcısı veya onun yetkili servis partneri gerekirse tamir edilen cihazı yeniden kuracak veya değiştirilene kuracaktır.

Bu kısıtlamalar, cihazı başka bir AB ülkesinin teknik güvenlik tanımlamalarına uyarlamak üzere orijinal parçalarımız kullanılarak kalifiye bir uzman tarafından gerçekleştirilen hatasız çalışmalar için geçerli değildir.

Ülke kanunları nasıl işler

IKEA garantisi sizlere tüm yerel yasal talepleri kapsayan ve bunları aşan özel yasal haklar verir. Ancak, bu şartlar hiçbir şekilde yerel kanunlarda tanımlanan müşteri haklarını sınırlandırmaz.

Geçerlilik alanı

Bir AB üyesi ülkede satın alınan ve başka bir AB üyesi ülkeye götürülen cihazlar için, servisler yeni ülkedeki garanti koşulları çerçevesinde sağlanacaktır. Servisleri garanti çerçevesinde gerçekleştirme zorunluluğu sadece cihaz aşağıda belirtilen şartlarla uyumluysa ve bunlara uygun şekilde kurulmuşsa geçerlidir:

- garanti talebinin yapıldığı ülkenin teknik şartnamesi;
- Montaj Talimatları ve Kullanıcı Kılavuzu Güvenlik Bilgileri.

IKEA cihazları için özel SATIŞ SONRASI HİZMET

Lütfen şu hususlarda IKEA Satış Sonrası Servis Sağlayıcısı ile iletişime geçmekten çekinmeyin:

- bu garanti altında bir servis talebinde bulunmak için;
- IKEA cihazının, özel IKEA mutfak mobilyalarına montajı hakkında açıklama istemek için;
- IKEA cihazlarının fonksiyonları hakkında bilgi almak için.

Size en iyi şekilde destek sağlamamızı garanti etmek için lütfen bizimle iletişime geçmeden önce Kurulum talimatlarını ve/veya Kullanma Kılavuzunu dikkatli bir şekilde okuyun.

Servisimize ihtiyaç duyduğunuzda bize nasıl ulaşabilirsiniz



IKEA tarafından görevlendirilen Satış Sonrası Hizmet Sağlayıcılarının telefon numaralarını bu kılavuzun sonunda bulabilirsiniz.

- **Size daha hızlı hizmet verebilmek için bu kılavuzun sonunda listelenen özel telefon numaralarını kullanmanızı öneririz. Daima yardıma ihtiyacınız olan cihaza ait kullanım kılavuzunda listelenen telefon numaralarını kullanın. Lütfen cihazınızın anma plakasında gösterilen 8 basamaklı ürün numarası ile 22 basamaklı seri numarasını vermeyi unutmayın.**

• SATIŞ MAKBUZUNU SAKLAYIN!

Bu sizin satın alma işleminizin kanıtıdır ve garantinin uygulanması için gereklidir. Makbuz ayrıca satın aldığınız her cihazın IKEA ürün adını ve madde numarasını da (8 rakamlı kod) taşımaktadır.

Daha fazla yardım istiyor musunuz?

Cihazınızın Satış Sonrası ile ilgili olmayan diğer sorular için lütfen en yakın IKEA mağazası çağrı merkeziyle iletişime geçin. Bizimle temasa geçmeden önce cihazınızın belgelerini tam olarak okumanızı öneririz.

Yedek parçalar hakkında bilgi

- Termostat, sıcaklık sensörü, baskılı devre kartı ve ışık kaynağı gibi yedek parçalar, son ürün modeli piyasaya sunulduktan sonra en az yedi yıl boyunca profesyonel tamircilere tedarik edilecektir.
- Kapı kolu, kapı menteşesi, tepsi ve sepet gibi yedek parçalar, son ürün modeli piyasaya sunulduktan sonra en az yedi yıl boyunca ve kapı contası en az 10 yıl boyunca profesyonel tamircilere tedarik edilecektir.

Yedek parçalar şuradan temin edilebilir:

www.ikea.com

Съдържание

Информация за безопасност	287	Почистване и поддръжка	294
Инструкции за безопасност	288	Отстраняване на неизправности	295
Първа употреба	290	Технически данни	296
Описание на продукта	291	Грижи за околната среда	297
Начин на работа	291	ГАРАНЦИЯ ОТ ИКЕА	297
Препоръки и съвети	293		

Информация за безопасност

Преди инсталиране и употреба на уреда прочетете внимателно предоставените инструкции. Производителят не носи отговорност, ако вследствие на неправилно инсталиране или употреба бъдат причинени наранявания или щети. Пазете инструкциите заедно с уреда, за бъдещи справки.

Безопасност на деца и уязвими лица



ПРЕДУПРЕЖДЕНИЕ:

Опасност от пожар / Запалими материали

- Този уред може да се използва от деца над 8 годишна възраст, както и от лица с ограничени физически, сетивни или умствени способности или такива без опит и познания, само когато са под надзор или са инструктирани как да използват уреда по безопасен начин и ако разбират свързаните с това опасности. Децата не трябва да играят с уреда.
- Почистване и поддръжка не трябва да се извършват от деца без надзор. Наблюдавайте децата, за да сте сигурни, че не си играят с уреда. Деца на възраст от 3 до 8 години могат да поставят и вземат продукти от хладилника.
- Дръжте бебетата (0-3 години) далеч от уреда.
- Дръжте малките деца (3-8 години) далеч от уреда, освен ако не ги наблюдавате постоянно.
- Дръжте всички опаковки далеч от деца и ги изхвърляйте по подходящ начин.

Обща безопасност

- Уредът е предназначен за домашна употреба и други подобни приложения, като например:
 - кухненски зони за персонала в магазини, офиси и други типове работна среда;
 - в селскостопански постройки, за ползване от клиенти в хотели, мотели и други типове жилищни среди;
 - къщи за гости;
 - кетъринг и други нетърговски приложения.
- **ПРЕДУПРЕЖДЕНИЕ:** Не закривайте вентилационните отвори в корпуса на уреда или в конструкцията за вграждане.
- **ПРЕДУПРЕЖДЕНИЕ:** Не използвайте механични устройства или други средства за ускоряване на процеса на размразяване, различни от препоръчаните от производителя.
- **ПРЕДУПРЕЖДЕНИЕ:** Пазете кръга на охладителния агент от повреда.
- **ПРЕДУПРЕЖДЕНИЕ:** Не използвайте електрически уреди в отделенията за съхранение на храна на уреда, освен ако не са от типа, препоръчан от производителя.
- **ПРЕДУПРЕЖДЕНИЕ:** При почистване на уреда не използвайте водна струя и пара.

- **ПРЕДУПРЕЖДЕНИЕ:**

Почиствайте уреда с влажна мека кърпа. Използвайте само неутрални почистващи препарати. Не използвайте абразивни продукти, абразивни почистващи кърпи, разтворители или метални предмети.

- **ПРЕДУПРЕЖДЕНИЕ:** Не

съхранявайте в този уред взривоопасни вещества, като аерозолни флакони със запалими горивни вещества.

- **ПРЕДУПРЕЖДЕНИЕ:** Ако

захранващият кабел е повреден, за да избегнете рискове, той трябва да бъде сменен от производителя, от упълномощен сервиз на производителя или от квалифициран специалист.

- **ПРЕДУПРЕЖДЕНИЕ:** Когато

поставяте уреда, внимавайте да не затиснете или повредите захранващия кабел.

- **ПРЕДУПРЕЖДЕНИЕ:** Не поставяйте

преносими разклонители или удължителни кабели зад уреда.

- Оставянето на вратата отворена за дълго време може да доведе до повишаване на температурата в отделенията на уреда.

- Почиствайте редовно повърхностите, които могат да влязат в контакт с храната, както и достъпните системи за оттичане на водата.

- Почистете резервоарите за вода, ако не са били използвани в продължение на 48 часа; промийте системата за захранване с вода, ако водата не е била пускана в продължение на 5 дни.
- Съхранявайте суровото месо и рибата в подходящи съдове в хладилника, за да не влизат в контакт с и да не капят върху останалата храна.
- Ако планирате да не използвате хладилника дълго, изключете от контакта, размразете, почистете, подсушете и оставете вратата отворена, за да предотвратите образуване на мухъл.
- Този хладилник не е подходящ за замразяване на храни.
- Отделенията за замразена храна с две звездички са подходящи за съхранение на предварително замразена храна, за съхранение или замразяване на сладолед, и за лед.
- Отделенията с една, две и три звездички не са подходящи за замразяване на прясна храна.
- **ПРЕДУПРЕЖДЕНИЕ:** За да избегнете рисковете, свързани с нестабилно поставен уред, той трябва да бъде фиксиран съгласно инструкциите.

Инструкции за безопасност

Монтаж

- Уредът трябва да бъде транспортиран и монтиран от двама или повече души.
- Монтажът и поддръжката, включително смяната на захранващия кабел, трябва да се извършват от производителя или от квалифициран техник в съответствие с инструкциите на производителя и приложимите местни правила за безопасност. За да избегнете рисковете, не ремонтирайте и не сменяйте части на уреда, включително и захранващия кабел, освен ако не е изрично указано в това ръководство.
- Отстранете всички опаковки.
- Не инсталирайте и не използвайте повреден уред.

- Следвайте предоставените с уреда инструкции за инсталиране.
- Уредът е тежък, затова винаги внимавайте, когато го премествате. Винаги използвайте защитни ръкавици и затворени обувки.
- Когато местите уреда, внимавайте да не повредите подовата настилка (напр. паркет).
- Не поставяйте уреда в близост до източник на топлина.
- Монтирайте и нивелирайте уреда върху под, който е достатъчно здрав, за да издържи неговото тегло, и на място, подходящо за неговия размер и удобна употреба.
- Уверете се, че въздухът циркулира свободно около уреда.

- Когато инсталирате за първи път или след обръщане на вратата, изчакайте най-малко 4 часа, преди да свържете уреда към електрическата инсталация. Това е необходимо, за да може маслото да се върне обратно в компресора.
- Преди да извършвате операции с уреда (например обръщане на вратата), изключете щепсела от контакта.
- Не инсталирайте уреда под пряка слънчева светлина.
- Не инсталирайте уреда на места, където е прекалено влажно или прекалено студено, напр. в мазе.
- Инсталирайте уреда на място, където температурата на околната среда отговаря на климатичния клас, посочен на информационната табелка на уреда. Така ще осигурите условия за правилна работа на уреда. Описанието на климатичните класове е както следва:
 - „SN“ означава, че хладилникът е предназначен за употреба при температура на околната среда от 10°C до 32°C.
 - „N“ означава, че хладилникът е предназначен за употреба при температура на околната среда от 16°C до 32°C.
 - „ST“ означава, че хладилникът е предназначен за употреба при температура на околната среда от 16°C до 38°C.
 - „T“ означава, че хладилникът е предназначен за употреба при температура на околната среда от 16°C до 43°C.

Електрическо свързване

⚠ ПРЕДУПРЕЖДЕНИЕ! Опасност от пожар и токов удар.

⚠ ПРЕДУПРЕЖДЕНИЕ! Когато поставяте уреда, внимавайте да не затиснете или повредите захранващия кабел.

⚠ ПРЕДУПРЕЖДЕНИЕ! Не използвайте разклонители или удължаващи кабели.

- Уредът трябва да е заземен.
- Уверете се, че параметрите на информационната табелка на уреда съответстват на тези на електрическата инсталация.
- Винаги използвайте правилно инсталиран, устойчив на удар контакт.
- Пазете електрическите компоненти от повреда (напр. щепсел, захранващ кабел, компресор). Ако е необходима смяна на някой от електрическите компоненти, потърсете упълномощен сервизен център или електротехник.

- Захранващият кабел трябва да остане под нивото на щепсела.
- Включете щепсела в контакта, когато уредът вече е инсталиран. Осигурете достъп до щепсела след приключване на инсталацията.
- Не дърпайте захранващия кабел, за да изключите уреда. Винаги издърпвайте щепсела.
- Само за Великобритания и Ирландия: Този уред е оборудван с щепсел за захранване 13 А. Ако е необходимо да смените предпазителя на щепсела, използвайте само предпазител за 13 А ASTA (BS 1362).

Употреба

⚠ ПРЕДУПРЕЖДЕНИЕ! Опасност от нараняване, изгаряне, токов удар или пожар.



Тръбите в кръга на хладилния агент съдържат малко количество безопасен за околната среда, но запалим хладилен агент R600a. Той не вреди на озоновия слой и не спомага за увеличаване на парниковия ефект. Ако изтече хладилен агент, може да причини наранявания на очите или да се възпламени. Внимавайте да не повредите тръбите.

- При нормална работа повърхността на компресора може да се нагорещи. Не я докосвайте с ръце.
- Не променяйте спецификациите на този уред.
- Не поставяйте електроуреди (например машини за сладолед) в уреда, освен ако производителят допуска това.
- Ако възникне повреда в кръга на охладителния агент, проверете дали в помещението няма пламъци и източници на възпламеняване. Проветрете стаята.
- До пластмасовите части на уреда не трябва да се допират горещи предмети.
- Не съхранявайте в уреда запалими газове и течности.
- Не поставяйте запалими материали или предмети, напоени със запалими материали, в уреда, в близост до него или върху него.
- Не докосвайте компресора или кондензатора. Те са горещи.
- Следвайте инструкциите за съхранение върху опаковката на хранителните продукти.

Вътрешна лампа

⚠ ПРЕДУПРЕЖДЕНИЕ! Риск от токов удар.

- Крушката във вътрешността на уреда е специално проектирана за домашни уреди и не е подходяща за общо осветление на помещения в дома (Регламент (ЕС) № 2019/2020).

Грижи и почистване

⚠ ПРЕДУПРЕЖДЕНИЕ! Опасност от нараняване или от повреда на уреда.

- Преди дейности по поддръжка, изключете уреда и извадете щепсела от контакта.
- В охлаждащия блок на този уред се съдържат въглеродороди. Поддръжката и зареждането на този блок могат да се извършват само от квалифицирани лица.
- Редовно проверявайте канала за оттичане на водата от уреда и го почиствайте ако е необходимо. Ако каналът е запушен, размразената вода се събира на дъното на уреда.

Обслужване

- За ремонт на уреда се свържете с упълномощен сервизен център от списъка в края на това ръководство.
- Използвайте само оригинални резервни части.

Депониране

⚠ ПРЕДУПРЕЖДЕНИЕ! Опасност от нараняване или от задушаване.

- Изключете уреда от електрическата инсталация.
- Отрежете захранващия кабел и го изхвърлете.
- Свалете вратите на уреда, за да не могат деца и домашни любимци да се затворят вътре в него.
- Кръгът на охлаждащия агент и изолационните материали на този уред са безопасни за озоновия слой.
- Изолационната пяна съдържа запалим газ. Свържете се с общинските служби за повече информация относно правилното изхвърляне на уреда.
- Не повреждайте частта на охлаждащия блок, която се намира близо до топлообменника.

При неспазване на горепосочените предпазни мерки и съвети производителят не носи отговорност за наранявания на хора или животни, или за повреда на имущество.

Първа употреба

Включете уреда в контакта. Идеалните настройки за температура на съхранение са зададени в завода (средни стойности).

Забележка: След включване на уреда са

Важно!

Този уред се продава във Франция. В съответствие с валидните за тази държава регламенти трябва да бъде осигурено специално устройство (вижте илюстрацията), което да бъде поставено в долното отделение на хладилника и да указва най-студената зона в него.

необходими 4-5 часа за достигане на необходимата температура за съхранение на обичаен обем от хранителни продукти.

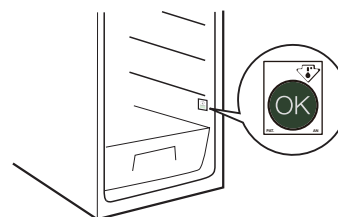

Описание на продукта

Общ преглед на продукта

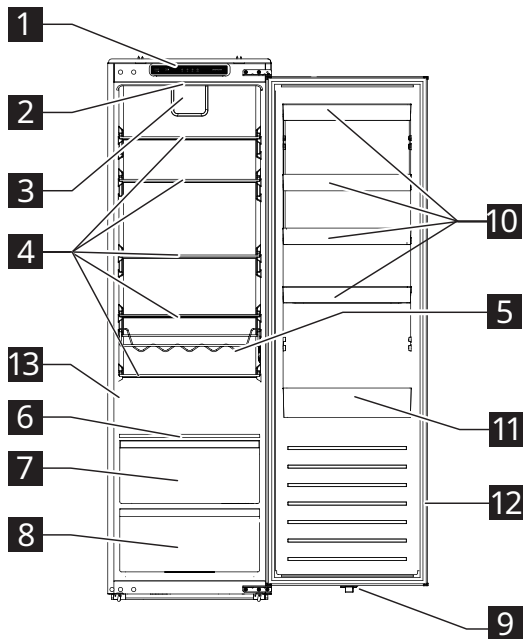

- 1** Панел за управление
- 2** LED осветление
- 3** Вентилатор
- 4** Стъклени рафтове
- 5** Поставка за бутилки
- 6** Рафт с контрол на влажността
- 7** Чекмедже за свежи продукти
- 8** Чекмедже за зеленчуци
- 9** Превключвател на LED осветлението
- 10** Рафтове на вратата
- 11** Рафт на вратата за големи бутилки
- 12** Уплътнение на вратата
- 13** Информационна табелка

Принадлежности

Филтър на отвора за оттичане



1x

Начин на работа

Панел за управление

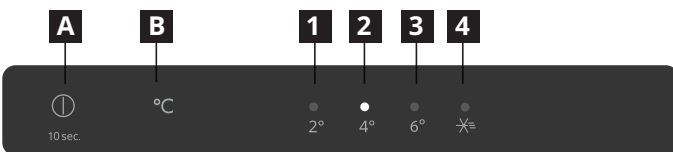

- A** Бутон за включване/изключване
- B** Бутон за настройка на температурата
- 1** Индикатор 2°C
- 2** Индикатор 4°C
- 3** Индикатор 6°C
- 4** Индикатор за режим на супер охлаждане

Забележка: Не използвайте остри предмети за работа с панела за управление. Те могат да надраскат или да повредят панела за управление.

Включване

Когато включите щепсела в електрическия контакт, уредът се включва и започва да работи.

Дисплей

- При включване на уреда се чува звуков сигнал и всички индикатори светват за 3 секунди. След това всички индикатори, освен индикаторът 4°C (**2**), изгасват и компресорът започва да работи.
- Ако бъде установена повреда съответните индикатори започват да мигат.

Статус на индикатора	Повреда
Индикаторите 2°C и 4°C (1 и 2) мигат.	Повреда в сензора за температура в хладилника
Индикаторът 2°C и индикаторът за режим на супер охлаждане (1 и 4) мигат.	Повреда в сензора за околна температура
Индикаторите 2°C и 6°C (1 и 3) мигат.	Повреда в сензора за температура на размразяване в хладилника
Индикаторът 4°C и индикаторът за режим на супер охлаждане (2 и 4) мигат.	Грешка в комуникацията

Забележка: Свържете се със сервизния център, ако се появи мигащ индикатор за повреда.

Задаване на температурата

Препоръчителна температура: +4°C (фабрична настройка)

- Можете да зададете температурата на хладилника от панела за управление.
- Когато включите уреда за първи път, настройката на температурата е 4°C. Когато поставите щепсела в контакта или включите уреда отново, настройката на температурата е последно зададената температура.

За да зададете температурата, натиснете бутона за настройка на температурата **B** един или повече пъти, докато индикаторът на желаната температура започне да мига. След 5 секунди индикаторът ще светне постоянно и след 15 секунди уредът ще започне да работи съгласно новата температура.

Забележка: Ако захранването бъде прекъснато през първите 30 минути, ще бъде върната предишната настройка.

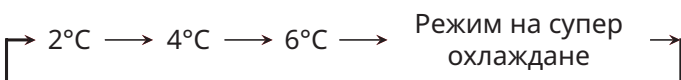

Съвети:

- Колкото по-ниска е температурата, толкова по-дълго можете да съхранявате безопасно хранителните продукти и толкова повече електрическа енергия консумира уредът.
- Колкото по-висока е температурата, толкова по-бързо се развалят съхраняваните хранителни продукти и толкова по-малко електрическа енергия консумира уредът.

Режим на супер охлаждане

Забележка: Функцията за супер охлаждане е предназначена за бързо охлаждане на неохладени хранителни продукти. Ако например след пазаруване в магазина се налага да поставите в хладилника по-голямо количество неохладени продукти, тогава се препоръчва да активирате функцията за супер охлаждане. Така се осигурява бързо охлаждане на продуктите и се намалява вероятността от покачване на температурата в отделението, като по този начин ефективно се увеличава срока на съхранение на всички останали продукти в хладилника.

- За да включите уреда в режим на супер охлаждане, натиснете бутона за настройка на температурата **B** един или повече пъти, докато индикаторът за режим на супер охлаждане светне. Уредът ще превключи в режим на супер охлаждане след 15 секунди.
- Режимът на супер охлаждане се изключва автоматично след 6 часа. За да прекратите този режим преди това, натиснете бутона за настройка на температурата **B**.

Аларма при отваряне на вратата

- Ако вратата на хладилника остане отворена за повече от 120 секунди, ще се включи аларма за отворена врата.
- За да спрете алармата, затворете отворената врата и натиснете бутона **A**.

Изключване

- За да изключите уреда, натиснете и задръжте за 10 секунди бутона за включване/изключване **A**. Всички индикатори изгасват и уредът спира да работи след 15 секунди.
- За да включите отново уреда, натиснете и задръжте за 10 секунди бутона за включване/изключване **A**. Уредът започва да работи отново.
- За да изключите уреда от захранването, извадете щепсела от контакта.

Поставка за бутилки

- Поставяйте затворените бутилки хоризонтално върху поставката.
- Използвайте поставката само за съхранение на бутилирани напитки.
- Поставката може да бъде извадена от хладилника с цел почистване или ако не е необходима.

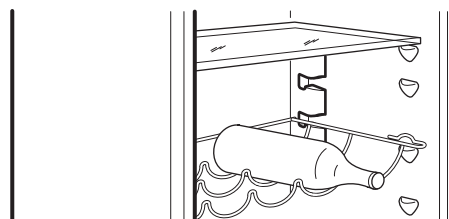

Препоръки и съвети

Съвети за съхранение на пресни храни в хладилника

- Покривайте или увивайте храната, особено ако има силен аромат.
- Поставете храните така, че въздухът да може да циркулира свободно около тях.
- За най-добри резултати оставете достатъчно свободно пространство в хладилника, за да може въздухът да циркулира около пакетите. Освен това оставете и достатъчно място в предната част, за да може вратата да се затвори плътно.
- Не съхранявайте топли храни или изпаряващи се течности в хладилника.
- Месо (всички видове): увийте в подходяща опаковка и поставете на стъклената полица над чекмеджетата за зеленчуци. Съхранявайте месото най-много 1-2 дни.
- Готвени храни и студени ястия: покрийте и поставете на някоя от полиците.
- Плодове и зеленчуци: почистете старателно и поставете в чекмеджето за зеленчуци. Банани, картофи, лук и чесън не трябва да се поставят в хладилника, ако не са опаковани.
- Масло и сирене: поставете в специални плътно заварящи се съдове, увийте в алуминиево фолио или поставете в полиетиленови торбички, за да елиминирате достъпа до въздух доколкото е възможно.
- Бутилки: затворете с капачката и поставете на рафтовете на вратата.

Съвети за икономия на енергия

- Инсталирайте уреда в сухо помещение с добра вентилация, далеч от източници на топлина (напр. радиатор, готварска печка и др.), на място, където не е изложен на пряка слънчева светлина. Ако е необходимо, използвайте изолиращ панел.
- За да осигурите добра вентилация, следвайте инструкциите за монтаж.
- Недостатъчната вентилация от задната страна на уреда увеличава консумацията на електроенергия и намалява ефективността на охлаждане.
- Различни фактори могат да окажат влияние върху температурата вътре в уреда, като околната температура, честотата на отваряне на вратата и местоположението на уреда. Настройката за температура трябва да бъде съобразена с тези фактори.

- Оставете топлите напитки и храни да се охладят, преди да ги поставите в уреда.
- Не блокирайте вентилатора (ако има такъв) с хранителни продукти.
- След поставяне или изваждане на хранителни продукти затваряйте добре вратата.
- Отваряйте вратата колкото е възможно по-рядко.
- Когато размразявате замразени храни, ги поставяйте в хладилника. Ниската температура на замразените храни охлажда хранителните продукти в хладилника.
- Мястото на поставяне върху рафтовете в хладилника не оказва влияние върху енергийната ефективност. Хранителните продукти трябва да се поставят на рафтовете по такъв начин, че да осигуряват адекватна циркулация на въздуха (продуктите не трябва да се допират един до друг и до задната стена).
- Повредените уплътнения трябва да бъдат сменени възможно най-скоро.

Съхранение на вино след отваряне на бутилката

- Поставете корковата тапа или използвайте специална тапа за вино, след това поставете бутилката вертикално в хладилника. Можете също да използвате вакуум тапа, чрез която да изтеглите въздуха от бутилката, за да съхраните вкусовете и да запазите виното свежо.
- Виното би трябвало да запази качествата си от 2 до 5 дни в зависимост от сорта. Ако оставите виното прекалено дълго време в хладилника, може да загуби вкусовете си качества, да придобие кафеникав цвят или вкус и мирис на оцет.

Почистване и поддръжка

Общи съвети

- Почиствайте редовно уреда с кърпа и разтвор от топла вода и неутрален препарат, специално предназначен за почистване на хладилници. Не използвайте абразивни почистващи препарати.
- За да осигурите правилно оттичане на размразената вода, редовно използвайте и почиствайте филтъра в отвора за оттичане. Отворът се намира на задната стена на отделението на хладилника (вижте Фиг. 1). Не премахвайте филтъра от отвора за оттичане, за да предотвратите блокиране на отвора от замърсяване.
- Преди да извършите обслужване или почистване на уреда, изключете щепсела от контакта или прекъснете захранването.

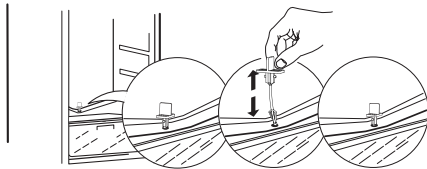

Фиг. 1

Размразяване на хладилника

Влагата, която се изпарява от хранителните продукти или която навлиза от въздуха в отделението на хладилника при всекидневна употреба, може да предизвика образуване на скреж в хладилника. В такъв случай ръчното увеличаване на настройката за температура на хладилника може да улесни автоматичното размразяване.

Образуването на водни капки по задната стена на хладилника показва, че се извършва автоматично размразяване.

Размразената вода автоматично изтича в дренажния отвор и след това в контейнер, от който се изпарява.

ВНИМАНИЕ! Принадлежностите на хладилника не трябва да се мият в съдомиялна машина.

Почистване на уплътненията на вратите

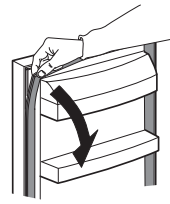

- Уплътнението на вратата може да бъде свалено с цел почистване.
- Избършете или измийте уплътнението на вратата с чиста вода и подсушете добре с кърпа. След това го поставете правилно.
- Не допускайте замърсяване на уплътнението с масло или мазнина.
- Не прегъвайте уплътнението.

Ако няма да използвате уреда за дълго време

1. Изключете уреда.
2. Изключете уреда от електрическия контакт.
3. Извадете всички хранителни продукти.
4. Размразете и почистете уреда.
5. Оставете вратите отворени само толкова, колкото да осигурите циркулация на въздух в отделенията. Така ще предотвратите образуването на мухъл и неприятни миризми.

Ако има прекъсване на захранването

- Отбележете си кога е бил спрян тока и кога е бил пуснат отново. Така ще можете да изчислите колко дълго е бил изключен хладилникът.
- Дръжте вратите на уреда затворени. Така хранителните продукти ще останат студени възможно най-дълго.

Смяна на лампата

Уредът има LED лампа за осветяване на вътрешността.

Лампата може да се сменя само от упълномощен техник. Свържете се с упълномощен сервизен център. За по-бързо обслужване винаги можете да се обадите на телефона на съответния упълномощен сервизен център от списъка в края на това ръководство.

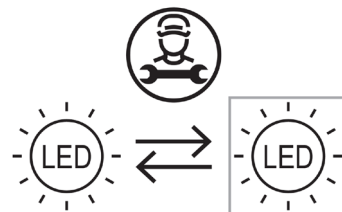

Отстраняване на неизправности

Проблем	Вероятни причини	Решения
Панелът за управление е изключен и/или уредът не работи.	Възможно е да има проблем в електрозахранването на уреда.	Уверете се, че: <ul style="list-style-type: none"> • Няма спиране на тока. • Щепселът е поставен правилно в контакта и двуполусният прекъсвач, ако е монтиран, е поставен в правилната позиция (включено). • Защитните устройства на домашната електрическа инсталация са в изправност. • Захранващият кабел не е повреден. • Включете уреда с бутона за включване/изключване.
Вътрешното осветление не работи.	<ul style="list-style-type: none"> • Лампата е счупена. • Повреден компонент 	Вижте раздела „Смяна на лампата“
Температурата в отделенията не е достатъчно ниска.	Може да има различни причини (вижте решенията в следващата колона).	Уверете се, че: <ul style="list-style-type: none"> • Вратите са затворени правилно. • Уредът не е поставен в близост до източник на топлина. • Температурата е зададена правилно. • Циркулацията на въздуха в уреда не е възпрепятствана по някакъв начин (вижте инструкциите за монтаж).
На дъното на хладилника се събира вода.	Дренажният отвор за размразената вода е блокиран.	Почистете дренажния отвор за размразената вода (вижте „Почистване и поддръжка“)
Предният ръб на хладилника в близост от уплътнението се нагрива.	Това не е проблем. Така се предотвратява образуването на конденз.	Не необходимо да предприемате нищо.
Температурата в отделениято е прекалено ниска.	<ul style="list-style-type: none"> • Зададената температура е прекалено ниска. • Неизправност на сензора за температура в хладилника. 	<ul style="list-style-type: none"> • Ако хранителните продукти в отделениято не се замразяват, задайте по-висока температура. • Ако някои или всички хранителни продукти в отделениято са се замразили, свържете се с упълномощен сервизен център.
Един или повече индикатори на панела за управление мигат непрекъснато.	Вижте „Дисплей“ в раздела за работа с уреда.	Свържете се с упълномощен сервизен център.

Нормални шумове

Нормално е при работа хладилната система да издава звуци, като бълбукане и свистене.

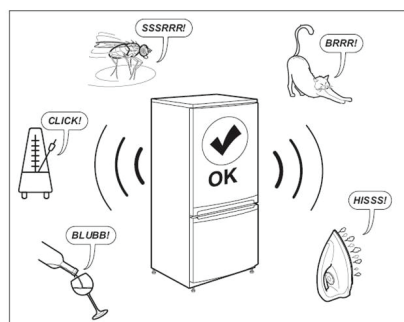

Преди да се свържете със следпродажбен сервис:

Рестартирайте уреда, за да видите дали повредата е отстранена. Ако проблемът продължава, изключете отново уреда и повторете операцията след един час.

Ако уредът не работи нормално, след като извършите проверките, описани в раздела за отстраняване на неизправности и след като отново включите уреда, тогава се свържете със следпродажбен сервис, обяснете ясно проблема и посочете:

- естеството на проблема
- датата на покупката
- модела и серийния номер на уреда

i Номерът на артикул и серийният номер се намират на информационната табелка на лявата вътрешна стена на уреда.

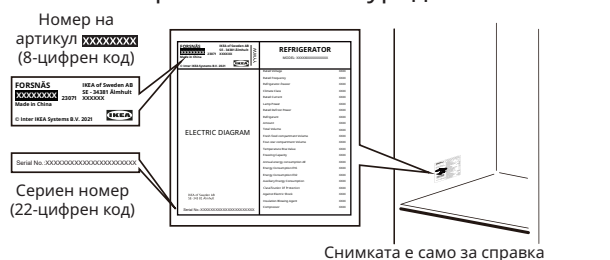

Технически данни

Категория на продукта	
Тип продукт	Хладилник
Тип инсталация	За вграждане
Размери на продукта	
Височина	1785 mm
Ширина	540 mm
Дълбочина	550 mm
Нетен обем	
Хладилник	310,0 L
Система за размразяване	
Хладилник	Ръчна
Други спецификации	
Консумация на електроенергия	91 kWh/год.
Ниво на шум	35 dB(A), Клас B
Енергиен клас	D
Номинално напрежение	220 - 240 V~
Номинална честота	50 Hz
Клас на енергийна ефективност на светлинния източник	F

Забележка: Достъп до информация за продукта в базата данни с продукти можете да получите, като сканирате QR кода на етикета EPREL.

Грижи за околната среда

1. Опаковъчни материали

Материалите, които могат да бъдат рециклирани, са отбелязани със символа . Поставете опаковъчните материали в съответните контейнери за рециклиране.

Дръжте опаковъчните материали (пластмасови торбички, части от стиропор и др.) далеч от деца, тъй като са потенциален източник на опасност.

2. Бракуване/Депониране

Уредът е произведен от материали, които могат да бъдат рециклирани.

Уредът е маркиран в съответствие с Директива 2002/96/ЕС относно отпадъци от електрическо и електронно оборудване (ОЕЕО). Чрез правилно изхвърляне на уреда ще помогнете за предотвратяване на евентуални отрицателни въздействия върху околната среда и човешкото здраве.

Символът , поставен на уреда или в

придружаващите документи, показва, че продуктът не може да се третира като битов отпадък, а трябва да бъде предаден в съответен събирателен пункт за рециклиране на електрическо и електронно оборудване. Когато изхвърляте уреда, трябва да го направите неизползваем, като отрежете охранващия кабел и премахнете вратите и рафтовете, за да не могат деца да влязат вътре и да останат затворени.

Изхвърлете уреда в съответствие с местните нормативни актове за изхвърляне на отпадъци, като го предадете в специален пункт за събиране на подобни отпадъци. Не оставяйте уреда без надзор, дори и за няколко дни, тъй като представлява потенциален източник на опасност за децата. За допълнителна информация относно пунктовете за третиране, възстановяване и рециклиране на този продукт се обърнете към компетентния местен орган, фирма за събиране на битови отпадъци или към магазина, от който сте закупили уреда.

Декларация за съответствие

- Този уред е проектиран за съхранение на храни и е произведен в съответствие с Регламент (ЕО) № 1935/2004.

CE

- Този уред е проектиран, произведен и продаван на пазара в съответствие с:
 - целите за безопасност на Директивата за ниско напрежение 2014/35/ЕС (която заменя Директива 2006/95/СЕ и нейните последващи изменения);
 - изискванията за защита на Директивата за ЕМС 2014/30/ЕС.
- Този уред е проектиран, произведен и продаван на пазара в съответствие с:
 - Регламент за електромагнитна съвместимост 2016
 - Регламент за (безопасността на) електрическите уреди 2016

**UK
CA**

ГАРАНЦИЯ ОТ ИКЕА

Докога е валидна гаранцията на ИКЕА?

Тази гаранция е валидна за пет (5) години, считано от датата на първоначалната покупка на уреда от ИКЕА, освен ако наименованието на уреда не е LAGAN, като в този случай гаранцията е валидна за две (2) години. За доказателство за покупката се изисква оригиналната касова бележка. Ако уредът бъде ремонтиран, докато е в гаранция, това няма да удължи гаранционния срок.

Кои уреди не се покриват от гаранция на ИКЕА за пет (5) години?

Сериите от уреди с наименование LAGAN и всички уреди, закупени от ИКЕА преди 1 август 2007 г.

Кой извършва ремонта?

Обслужването се осигурява от доставчик на сервизно обслужване на ИКЕА чрез собствени сервизи или сервизна мрежа от упълномощени партньори.

Какво покрива тази гаранция?

Гаранцията покрива повреди на уреда, които са причинени от неизправна конструкция или дефект на материала считано от датата на закупуване от ИКЕА. Тази гаранция важи само за уреди за домашна употреба. Изключенията са посочени под заглавието „Какво не покрива тази гаранция?“ В рамките на гаранционния период се покриват разходите за отстраняване на повредата, напр. ремонт, резервни части, труд и пътуване, при условие че уредът е достъпен за ремонт без специални разходи. При тези условия се прилагат указанията на ЕС (Директива 99/44/ЕО) и съответните местни разпоредби. Сменените части стават собственост на ИКЕА.

Какво прави ИКЕА за отстраняване на проблема?

Определен от ИКЕА Доставчик на сервизно обслужване инспектира продукта и решава по свое усмотрение дали гаранцията покрива съответния дефект. Ако счете, че дефектът се покрива от гаранцията, тогава Доставчикът на сервизно обслужване на ИКЕА или негов упълномощен сервизен партньор чрез свой собствен сервиз и по своя преценка извършва ремонт на дефектния продукт или го сменя със същия или сравним с него продукт.

Какво не покрива тази гаранция?

- Нормалното износване и изхабяване.
- Умишлени повреди или повреди поради небрежност, повреди, причинени от неспазване на инструкциите за експлоатация, неправилен монтаж или чрез свързване към неподходящо напрежение, повреди, причинени от химични или електрохимични реакции, ръжда, повреди от корозия или вода, включително, но не само, повреди, причинени от прекомерно количество варовик в подаваната вода, повреди, причинени от необичайни условия на околната среда.
- Консумативи, включително батерии и лампи.
- Нефункционални и декоративни части, които не влияят на обичайната употреба на уреда, включително надрасквания и възможни разлики в цвета.
- Случайни повреди, причинени от чужди предмети или вещества, както и почистване или отпушване на филтри, дренажни системи или контейнери за сапун.
- Повреди по следните части: стъклокерамични части, аксесоари, кошници за съдове и прибори, захранващи и дрениращи тръби, уплътнения, лампи и капази за лампи, екрани, ключове, корпуси и части от тях. Освен когато може да се докаже, че тези щети са причинени от производствени дефекти.
- Случаи, в които при посещение на техник не е била открита повреда.
- Ремонти, които не са извършени от нашите доставчици на сервизни услуги и/или упълномощен сервиз с договор за партньор или когато не са използвани оригинални части.
- Ремонти, наложени поради монтаж, който не е извършен правилно или съгласно спецификациите.
- Употреба на уреда извън домашната среда, т.е. професионална употреба.

- Повреди при транспортиране. Ако клиент транспортира продукта до дома си или до друг адрес, ИКЕА не носи отговорност за никакви повреди, които могат да възникнат по време на транспортирането. Въпреки това, ако продуктът се доставя от ИКЕА до адреса на клиента, тогава повредите, причинени по време на доставката се покриват от ИКЕА.
- Разходите за извършването на първоначалния монтаж на уреда ИКЕА. Но, ако ИКЕА определи доставчик на услуги или свой упълномощен партньор по ремонтите да ремонтира или замени уреда според условията на тази гаранция, определеният Доставчик на услуги или негов упълномощен партньор повторно монтира уреда или заменения такъв, ако е необходимо.

Тези ограничения не се прилагат при коректна работа, извършена от квалифициран специалист с наши оригинални части с цел привеждане на уреда в съответствие с изискванията за техническа безопасност в друга държава на ЕС.

Как се прилага законодателството на страната

Гаранцията на ИКЕА ви дава конкретни законови права, които обхващат или превишават всички местни законови искания. Но тези условия не ограничават по никакъв начин потребителските права, предвидени в местното законодателство.

Сфера на действие

За уреди, които са закупени в държава от ЕС и са транспортирани в друга държава от ЕС, услугите се предоставят в рамките на гаранционните условия, обичайни за новата държава.

Задължение за извършване на ремонт в рамките на гаранцията съществува единствено, ако уредът отговаря на и е монтиран в съответствие с:

- Техническите спецификации на държавата, в която е предявен иск по гаранцията;
- Инструкциите за монтаж и информацията за безопасност в Ръководството за употреба.

СЛЕДПРОДАЖБЕНИ сервизи за уреди на ИКЕА

Не се колебайте да се свържете с определен от ИКЕА Следпродажбен сервиз:

- за да предявите иск за ремонт по тази гаранция;
- за да поискате разяснения относно монтажа на уреда ИКЕА в специалните кухненски шкафове на ИКЕА;
- За да поискате разяснение на функциите на уредите на ИКЕА.

За да се уверите, че ви предлагаме най-добрата помощ, прочетете внимателно инструкциите за монтаж и/или Ръководството за потребителя преди да се свържете с нас.

Как да се свържете с нас, ако имате нужда от наш сервис



Телефонните номера на избраните от IKEA доставчици на следпродажбено обслужване са посочени в края на това ръководство.

i За да можем да Ви обслужим по-бързо, препоръчваме да използвате съответните телефонни номера, посочени в това ръководство. Винаги използвайте телефонните номера, посочени в ръководството на съответния уред, за който търсите помощ. Не забравяйте да посочите 8-цифрения номер на артикул и 22-цифрения сериен номер, който ще намерите на информационната табелка на уреда.

i **ЗАПАЗЕТЕ КАСОВАТА БЕЛЕЖКА!**
Тя е вашето доказателство за покупка и се изисква, за да важи гаранцията. В касовата бележка са записани името IKEA и номера на артикула (8-цифров код) за всеки закупен от вас уред.

Имате ли нужда от допълнителна помощ?

За допълнителни въпроси, които не са свързани със следпродажбеното обслужване на вашите уреди, свържете се с най-близкия до вас кол център на магазин IKEA. Препоръчваме Ви да прочетете внимателно документите към уреда, преди да се свържете с нас.

Информация за резервните части

- Следните резервни части: термостати, сензори за температура, печатни платки и лампи ще бъдат доставяни на квалифицирани техници за минимален период от седем години, считано от пускането на последния продукт от този модел на пазара.
- Следните резервни части: дръжки за врати, панти за врати, полици и рафтове ще бъдат доставяни на квалифицирани техници и потребители за минимален период от седем години, а уплътненията на вратите – за минимален период от 10 години, считано от пускането на последния продукт от този модел на пазара.

Резервни части можете да намерите на адрес:

www.ikea.com

Cuprins

Informații privind siguranța	300	Curățare și întreținere	306
Instrucțiuni de siguranță	301	Depanare	307
Prima utilizare	303	Date tehnice	308
Descrierea produsului	303	Informații privind mediul înconjurător	309
Funcționarea	304	GARANȚIE IKEA	309
Informații și sfaturi	305		

Informații privind siguranța

Înainte de instalarea și de utilizarea aparatului, citiți cu atenție instrucțiunile furnizate. Producătorul nu este responsabil dacă o instalare sau o utilizare incorecte cauzează răni și daune. Păstrați întotdeauna instrucțiunile împreună cu aparatul pentru consultări ulterioare.

Siguranța copiilor și a persoanelor vulnerabile



AVERTIZARE: Risc de incendiu / Materiale inflamabile

- Acest aparat poate fi utilizat de către copii cu vârsta minimă de 8 ani și de către persoanele cu capacități fizice, senzoriale sau mentale reduse sau fără experiență și cunoștințe în cazul în care acestea sunt supravegheate sau au fost instruite cu privire la utilizarea aparatului într-un mod sigur și înțeleg pericolele pe care aparatul le comportă. Copiii nu trebuie să se joace cu aparatul.
- Curățarea și întreținerea dispozitivului nu trebuie să fie realizate de copii nesupravegheați. Supravegheați copiii pentru a vă asigura că aceștia nu se joacă cu aparatul. Copiii cu vârste cuprinse între 3 și 8 ani pot încărca și descărca aparatele frigorifice.
- Copiii foarte mici (0-3 ani) trebuie ținuti departe de aparat.
- Copiii mici (3-8 ani) trebuie ținuti departe de aparat, cu excepția cazului în care sunt supravegheați permanent.
- Păstrați toate ambalajele departe de copii și eliminați-le în mod corespunzător.

Siguranța generală

- Acest aparat este destinat utilizării în medii domestice și alte locuri similare precum:
 - bucătării ale personalului din magazine, birouri și alte medii de lucru;
 - case de fermă și de către clienții din hoteluri, moteluri și alte medii de tip rezidențial;
 - medii de tip cazare și mic dejun.
 - Unități de catering și alte unități de lucru, în afară de cele cu distribuție en-detail.
- **AVERTIZARE:** Mențineți libere fantele de ventilație de pe carcasa aparatului sau din structura în care este încorporat.
- **AVERTIZARE:** Nu utilizați dispozitive mecanice sau alte instrumente diferite de cele recomandate de producător pentru a accelera procesul de dezghețare.
- **AVERTIZARE:** Nu deteriorați circuitul frigorific.
- **AVERTIZARE:** Nu utilizați aparate electrice în interiorul compartimentelor de conservare a alimentelor ale aparatului, decât dacă sunt de tipul recomandat de producător.
- **AVERTIZARE:** Nu folosiți apă pulverizată și abur pentru curățarea aparatului.
- **AVERTIZARE:** Curățați aparatul cu o cârpă moale și umedă. Utilizați numai detergenți neutri. Nu folosiți produse abrazive, lavete abrazive, solvenți sau obiecte metalice.

- **AVERTIZARE:** Nu depozitați în aparat substanțe explozive, precum tuburi cu aerosoli și agent propulsor inflamabil.
- **AVERTIZARE:** În cazul în care cablul de alimentare a suferit deteriorări, este necesară înlocuirea sa de către producător, de către centrul de asistență tehnică autorizat sau de către persoane de calificare similară, pentru evitarea oricărui pericol.
- **AVERTIZARE:** Când poziționați acest aparat, asigurați-vă că cablul de alimentare nu este prins între alte obiecte sau deteriorat.
- **AVERTIZARE:** Nu amplasați mai multe prize portabile sau surse de alimentare portabile în partea din spate a aparatului.
- Deschiderea ușii pentru perioade lungi poate provoca o creștere semnificativă a temperaturii în compartimentele aparatului.
- Curățați cu regularitate suprafețele care pot intra în contact cu alimentele și sistemele de drenare accesibile.
- Curățați rezervoarele de apă dacă nu au fost folosite timp de 48 de ore: spălați sistemul de apă conectat la o sursă cu apă dacă apa nu fost extrasă timp de 5 zile.
- Depozitați carnea crudă și peștele în recipiente adecvate la frigider, astfel încât să nu fie în contact cu sau să nu curgă pe alte alimente.
- Dacă aparatul frigorific este lăsat gol timp îndelungat, opriți, dezghețați, curățați, uscați și lăsați ușa deschisă pentru a împiedica dezvoltarea mucegaiului în interiorul aparatului.
- Acest aparat frigorific nu este adecvat pentru congelarea produselor alimentare.
- Compartimentele cu două stele pentru alimente congelate sunt potrivite pentru depozitarea alimentelor pre-congelate, depozitarea sau prepararea înghețatei și fabricarea cuburilor de gheață.
- Compartimentele de una, două și trei stele nu sunt potrivite pentru congelarea alimentelor proaspete.
- **AVERTIZARE:** Pentru a evita un pericol din cauza instabilității aparatului, acesta trebuie fixat în conformitate cu instrucțiunile.

Instrucțiuni de siguranță

Instalarea

- Aparatul trebuie să fie manipulat și instalat de două sau mai multe persoane.
- Instalarea și întreținerea, inclusiv înlocuirea cablului de alimentare, trebuie să fie efectuate de către producător sau de către un tehnician calificat, în conformitate cu instrucțiunile producătorului și cu reglementările locale de siguranță în vigoare. Pentru a evita pericolele, nu reparați sau înlocuiți nicio parte a aparatului, inclusiv cablul de alimentare, decât dacă acest lucru este specificat în manualul de utilizare.
- Îndepărtați toate ambalajele.
- Dacă aparatul este deteriorat, nu îl instalați și nu îl utilizați.
- Urmați instrucțiunile de instalare furnizate împreună cu aparatul.
- Aveți întotdeauna grijă atunci când mutați aparatul deoarece este greu. Utilizați întotdeauna mănuși de siguranță și încălțăminte inclusă.
- Aveți grijă să nu deteriorați podelele (de exemplu, parchetul) atunci când mutați aparatul.
- Asigurați-vă că aparatul nu se află în apropierea unei surse de căldură.
- Instalați și nivelați aparatul pe o podea suficient de rezistentă pentru a-i suporta greutatea și într-un loc adecvat dimensiunilor și utilizării sale.
- Asigurați-vă că nu este împiedicată circulația aerului în jurul aparatului.
- La prima instalare sau după inversarea ușii așteptați cel puțin 4 ore înainte de a conecta aparatul la sursa de alimentare. Astfel, permiteți returul uleiului în compresor.
- Înainte de a efectua orice operațiuni asupra aparatului (de exemplu, inversarea ușii), scoateți ștecherul din priză.
- Nu instalați aparatul într-un loc expus luminii solare directe.
- Nu instalați acest aparat în zone prea umede sau prea reci, precum pivnițe de vinuri.
- Instalați acest aparat într-un loc în care temperatura ambiantă corespunde clasei climatice indicate pe plăcuța de identificare a aparatului. Acest lucru asigură funcționarea corectă a aparatului. Explicația claselor climatice este următoarea:

- „SN” indică faptul că acest aparat frigorific este destinat utilizării la temperaturi ambiante cuprinse între 10 °C și 32 °C.
- „N” indică faptul că acest aparat frigorific este destinat utilizării la temperaturi ambiante cuprinse între 16 °C și 32 °C.
- „ST” indică faptul că acest aparat frigorific este destinat utilizării la temperaturi ambiante cuprinse între 16 °C și 38 °C.
- „T” indică faptul că acest aparat frigorific este destinat utilizării la temperaturi ambiante cuprinse între 16 °C și 43 °C.

Conectarea electrică

⚠️ AVERTIZARE! Risc de incendiu și de electrocutare.

⚠️ AVERTIZARE! Când poziționați acest aparat, asigurați-vă că cablul de alimentare nu este prins între alte obiecte sau deteriorat.

- ⚠️ AVERTIZARE!** Nu folosiți adaptoare cu prize multiple sau cabluri prelungitoare.
- Aparatul trebuie să fie împământat.
 - Asigurați-vă că parametrii de pe placa de evaluare sunt compatibili cu indicațiile electrice ale sursei de alimentare a rețelei.
 - Folosiți întotdeauna o priză cu protecție la electrocutare corect instalată.
 - Procedați cu atenție pentru a nu deteriora componentele electrice (de ex. ștecărul, cablul de alimentare electrică, compresorul). Pentru înlocuirea componentelor electrice, contactați centrul de asistență tehnică autorizat sau un electrician.
 - Cablul trebuie să se afle sub nivelul ștecărului.
 - Introduceți ștecărul în priză numai după încheierea procedurii de instalare. Asigurați-vă că priza poate fi accesată după instalare.
 - Nu trageți de cablul de alimentare pentru a scoate din priză aparatul. Trageți întotdeauna de ștecăr.
 - Numai Marea Britanie și Irlanda:
Acest aparat este echipat cu o priză de alimentare de 13 A. Dacă este necesară schimbarea siguranței din ștecher, folosiți doar o siguranță de 13 A ASTA (BS 1362).

Utilizarea

⚠️ AVERTIZARE! Risc de rănire, arsuri, electrocutare sau incendiu.



Tuburile circuitului de refrigerare conțin o cantitate mică de agent frigorific R600a, ecologic, dar inflamabil. Nu afectează stratul de ozon și nu crește efectul de seră. În cazul în care se scurge agent frigorific, acesta vă poate răni ochii sau se poate aprinde. Nu deteriorați tuburile.

- Suprafața compresorului se poate încălzi în condiții de funcționare normale. Nu o atingeți cu mâinile.
- Nu modificați specificațiile acestui aparat.
- Nu așezați aparate electrice (de exemplu, mașini de făcut înghețată) în aparat, cu excepția cazului în care acestea sunt declarate aplicabile de către producător.
- Dacă circuitul frigorific suferă deteriorări, asigurați-vă că nu există flăcări și surse de aprindere în încăperea. Aerisiți încăperea.
- Nu lăsați obiectele fierbinți să intre în contact cu piesele din plastic ale aparatului.
- Nu păstrați gaze sau lichide inflamabile în aparat.
- Produsele inflamabile sau obiectele umezite cu produse inflamabile nu trebuie introduse în aparat, nici așezate alături sau deasupra acestuia.
- Nu atingeți compresorul sau condensatorul. Acestea sunt fierbinți.
- Urmați instrucțiunile de păstrare de pe ambalajul produselor alimentare.

Iluminat interior

⚠️ AVERTIZARE! Pericol de electrocutare.

- Becul utilizat în interiorul aparatului este conceput special pentru aparatele de uz casnic și nu este potrivit pentru iluminatul general al încăperilor din locuință ((UE) 2019/2020).

Îngrijirea și curățarea

⚠️ AVERTIZARE! Risc de rănire personală și deteriorare a aparatului.

- Înainte de a curăța aparatul, deconectați-l și scoateți ștecărul din priză.
- Acest aparat conține hidrocarburi în unitatea de răcire. Doar o persoană calificată poate efectua întreținerea și reîncărcarea unității.
- Verificați regulat orificiul de scurgere al aparatului și curățați-l dacă este cazul. Dacă scurgerea este blocată, apa dezghețată se va acumula în partea de jos a aparatului.

Reparații

- Pentru a repara aparatul, contactați un Centru de service autorizat menționat la sfârșitul acestui manual.
- Folosiți numai piese de schimb originale.

Eliminarea

⚠️ AVERTIZARE! Risc de rănire sau de sufocare.

- Deconectați aparatul de la sursa de alimentare.
- Tăiați cablul electric și îndepărtați-l.
- Scoateți ușile pentru a preveni închiderea copiilor sau a animalelor de companie în aparat.

- Circuitul agentului frigorific și materialele izolante ale acestui aparat sunt prietenoase cu ozonul.
- Spuma izolatoare conține gaze inflamabile.
Luați legătura cu autoritățile municipale pentru informații privind eliminarea corectă a aparatului.
- Nu deteriorați partea din unitatea de răcire aflată cel mai aproape de schimbătorul de căldură.

Producătorul își declină orice răspundere pentru rănirea persoanelor sau a animalelor sau pentru deteriorarea proprietății în cazul în care nu sunt respectate sfaturile și precauțiile de mai sus.

Prima utilizare

Conectați aparatul la sursa de alimentare. Temperaturile ideale de păstrare a alimentelor sunt deja setate din fabrică (intermediare).

Important!

Acest aparat este vândut în Franța.

În conformitate cu reglementările în vigoare din această țară, acesta trebuie să fie prevăzut cu un dispozitiv special (vezi figura), plasat în compartimentul inferior al frigiderului, pentru a indica zona cea mai rece.

Observație: După ce este pornit, aparatul are nevoie de 4-5 ore pentru a atinge temperatura corectă pentru a stoca un volum tipic de alimente.

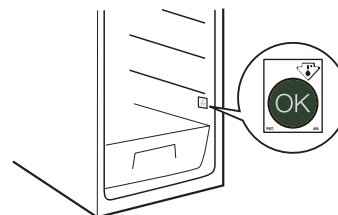

Descrierea produsului

Prezentarea produsului

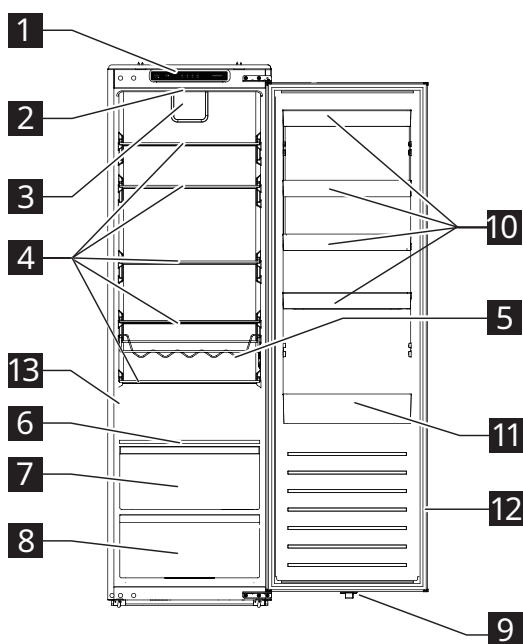

- 1 Panou de comandă
- 2 Lumina LED
- 3 Ventilator
- 4 Rafturi de sticlă
- 5 Raft pentru sticle
- 6 Control umiditate raft
- 7 Sertarul de congelare
- 8 Sertar pentru legume
- 9 Întrerupător de lumină LED
- 10 Balcoane ușă
- 11 Balcon de ușă pentru sticle mari
- 12 Garnitură pentru ușă
- 13 Plăcuță cu date tehnice

Accesorii

Filtru de scurgere



1x

Funcționarea

Panou de comandă

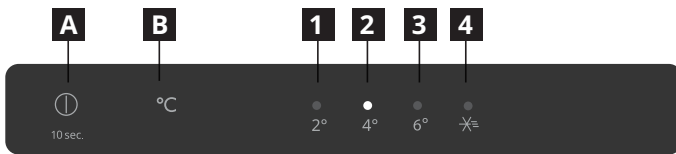

- A** Butonul de alimentare
- B** Buton de setare a temperaturii
- 1** Indicator 2°C
- 2** Indicator 4°C
- 3** Indicator 6°C
- 4** Indicator Mod super răcire

Observație: Nu folosiți obiecte ascuțite pentru a acționa panoul de control. Acestea pot zgâria sau deteriora panoul de comandă.

Pornirea

Atunci când conectați ștecherul de alimentare la o priză de curent, aparatul pornește și începe să funcționeze.

Afișaj

- După ce conectați aparatul la priză, acesta va emite un sunet și toți indicatorii se vor aprinde timp de 3 secunde. Apoi toți indicatorii se sting, cu excepția indicatorului 4 °C (**2**), iar compresorul începe să funcționeze.
- În cazul unei defecțiuni cunoscute, indicatorii corespunzători vor clipi.

Starea indicatorului	Defecțiune
Indicatorii 2 °C și 4 °C (1 și 2) clipește.	Defecțiune a senzorului de temperatură al frigiderului
Indicatorii 2°C și modul de super răcire clipește (1 și 4) clipește.	Eșecul senzorului de temperatură ambiantă
Indicatorii 2 °C și 6 °C (1 și 3) clipește.	Defecțiune a senzorului de temperatură de dezghețare a frigiderului
Indicatorii 4 °C și modul de super răcire (2 și 4) clipește.	Eroare de comunicare

Observație: În cazul unei defecțiuni intermitente, vă rugăm să apelați la centrul de service.

Setarea temperaturii

Temperatura recomandată: +4 °C (setare din fabrică)

- Puteți seta temperatura compartimentului frigorific prin intermediul panoului de comandă.

- Atunci când aparatul este conectat pentru prima dată, acesta setează temperatura la 4 °C. Când conectați sau porniți din nou aparatul, acesta setează temperatura la ultima temperatură setată.

Pentru a seta temperatura, apăsați butonul de setare a temperaturii **B** o dată sau de mai multe ori până când se aprinde indicatorul pentru temperatura setată dorită clipește. Indicatorul va fi fix în 5 secunde, iar aparatul va funcționa în funcție de noua temperatură setată în 15 secunde.

Observație: Dacă se întrerupe alimentarea cu energie electrică în primele 30 de minute, se va reveni la setarea anterioară.

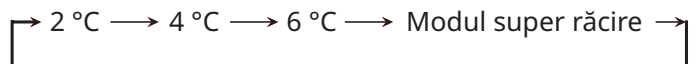

Sfaturi:

- Cu cât temperatura setată este mai scăzută, cu atât mai mult timp puteți păstra în siguranță alimentele și cu atât mai multă energie electrică consumă aparatul.
- Cu cât temperatura setată este mai ridicată, cu atât alimentele depozitate se descompun mai repede și cu atât mai puțin curent electric consumă aparatul.

Modul super răcire

Observație: Funcția de super răcire este special concepută pentru a răci rapid alimentele nou introduse în compartimentul frigiderului. Dacă aveți o cantitate semnificativă de alimente calde, cum ar fi după cumpărături, se recomandă să activați funcția Super răcire. În acest fel, puteți asigura o răcire rapidă a produselor și puteți reduce creșterea temperaturii, prelungind astfel în mod eficient conservarea tuturor celorlalte alimente din interior.

- Pentru a pune aparatul în modul super răcire, apăsați butonul de setare a temperaturii **B** de una sau mai multe ori până când se aprinde indicatorul modului de super răcire. Aparatul intră în modul super răcire în 15 secunde.
- Aparatul va ieși automat din modul super răcire după 6 ore. Pentru a ieși mai devreme din acest mod, apăsați butonul de setare a temperaturii **B**.

Alarmă la deschiderea ușii

- Dacă ușa frigiderului este ținută deschisă mai mult de 120 de secunde, alarma de deschidere a ușii se va declanșa.
- Pentru a opri alarma, închideți ușa deschisă sau apăsați butonul **A**.

Oprirea

- Pentru a opri aparatul, apăsați și mențineți apăsat butonul de alimentare **A** timp de 10 secunde. Toate indicatoarele se sting și aparatul încetează să mai funcționeze în 15 secunde.
- Pentru a porni din nou aparatul, țineți apăsat butonul de alimentare **A** timp de 10 secunde. Aparatul își reia funcționarea.
- Pentru a deconecta aparatul de la sursa de alimentare, deconectați ștecherul de la priza de alimentare.

Raft pentru sticle

- Așezați sticlele închise orizontal pe suport.
- Utilizați suportul pentru a depozita numai băuturi îmbuteliate.
- Acest suport poate fi îndepărtat din frigider pentru curățare sau dacă nu este necesar.

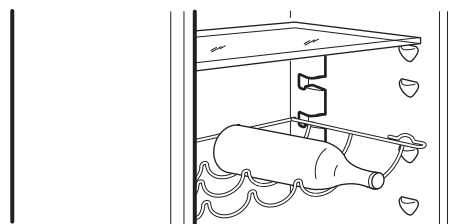

Informații și sfaturi

Recomandări pentru conservarea alimentelor proaspete

- Acoperiți sau înfășurați alimentele, în special dacă au un miros intens.
- Poziționați alimentele astfel încât aerul să poată circula liber în jurul lor.
- Pentru cea mai bună performanță, lăsați suficient spațiu în compartimentul frigiderului pentru ca aerul să circule în jurul ambalajelor. De asemenea, creați suficient spațiu în față, în așa fel încât ușa să se închidă ferm.
- Nu depozitați în frigider alimente calde sau lichide care se evaporă.
- Carne (toate tipurile): înfășurați-o într-un ambalaj adecvat și puneți-o pe raftul de sticlă deasupra sertarului de legume. Păstrați carnea timp de cel mult 1-2 zile.
- Alimente gătită și mâncăruri reci: acoperiți și plasați pe orice raft.
- Fructe și legume: spălați-le bine și puneți-le în sertarul pentru legume. Bananele, cartofii, ceapa și usturoiul nu trebuie păstrate la frigider dacă nu sunt ambalate.
- Unt și brânză: puneți-le într-un recipient etanș special sau înveliți-le într-o folie de aluminiu sau într-o pungă de polietilenă pentru a exclude cât mai mult aer posibil.
- Sticlele: se închid cu capace și se pun pe balcoanele ușilor.

Sfaturi privind economisirea energiei

- Instalați aparatul într-o încăpere uscată, bine ventilată, departe de orice sursă de căldură (de exemplu, radiator, aragaz etc.) și într-un loc care nu este expus direct la soare. Dacă este necesar, utilizați o placă izolatoare.
- Pentru a garanta o ventilație adecvată, urmați instrucțiunile de instalare.
- Ventilația insuficientă pe partea din spate a produsului crește consumul de energie și scade eficiența de răcire.

- Temperaturile interne ale aparatului pot fi influențate de temperatura ambiantă, de frecvența deschiderii ușii, precum și de amplasarea aparatului. Setarea temperaturii trebuie să ia în considerare acești factori.
- Lăsați alimentele și băuturile calde să se răcească înainte de a le introduce în aparat.
- Nu obstrucționați ventilatorul (dacă este disponibil) cu alimente.
- După ce puneți sau scoateți alimentele, asigurați-vă că închideți bine ușa.
- Reduceți la minimum deschiderea ușii.
- Când decongeleți alimente congelate, puneți-le în frigider. Temperatura scăzută a produselor congelate răcește alimentele din frigider.
- Poziționarea rafturilor în frigider nu are niciun impact asupra utilizării eficiente a energiei. Alimentele trebuie așezate pe rafturi în așa fel încât să asigure o circulație adecvată a aerului (alimentele nu trebuie să se atingă între ele și trebuie păstrată o distanță între alimente și peretele din spate).
- Garniturile deteriorate trebuie înlocuite cât mai curând posibil.

Cum se păstrează vinul după deschidere

- Înlocuiți dopul sau folosiți un bușon pentru vin, apoi puneți sticla vertical în frigider. De asemenea, puteți utiliza un kit de dopuri de vid, care va elimina oxigenul din sticlă pentru a sigila aromele și a păstra vinul proaspăt.
- Vinul dumneavoastră ar trebui să dureze între 2 și 5 zile, în funcție de soi. Dacă lăsați vinul în frigider pentru o perioadă prea lungă de timp, puteți obține arome terne, o culoare maronie sau gusturi și mirosuri de oțet.

Curățare și întreținere

Sfaturi generale

- Curățați periodic aparatul cu o cârpă și o soluție de apă caldă și detergent neutru special conceput pentru interiorul frigiderului. Nu utilizați detergenți sau unelte abrazive.
- Pentru a asigura scurgerea corectă a apei de dezgheț, utilizați periodic filtrul de scurgere din sacul de montare pentru a curăța orificiul de scurgere a apei de dezgheț. Această priză este situată pe peretele din spate al compartimentului frigiderului (a se vedea Fig. 1). Păstrați întotdeauna filtrul de scurgere introdus în orificiul de scurgere pentru a preveni orice blocaje cauzate de murdărie.
- Înainte de a efectua lucrări de întreținere sau de curățare a aparatului, scoateți-l din priză sau deconectați-l de la rețeaua electrică.

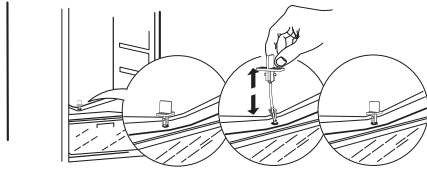

Fig. 1

Dezghețarea compartimentului frigiderului

Umiditatea alimentelor care se evaporă în interiorul frigiderului sau pătrunderea umidității aerului în compartimentul de refrigerare în timpul utilizării zilnice pot duce la formarea de îngheț în compartimentul de refrigerare. În astfel de cazuri, creșterea manuală a setării temperaturii frigiderului poate facilita dezghețarea automată. Formarea picăturilor de apă pe peretele din spate al compartimentului frigiderului indică faptul că dezghețarea automată este în curs de desfășurare. Apa de dezghețare se scurge automat în orificiul de scurgere și apoi într-un recipient unde se evaporă.

ATENȚIE! Accesoriile frigiderului nu trebuie să fie introduse în mașina de spălat vase.

Curățați garniturile ușii

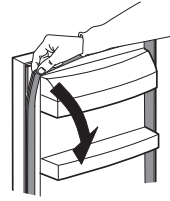

- Garnitura ușii poate fi îndepărtată pentru a fi curățată.
- Ștergeți sau spălați garnitura ușii cu apă curată și uscați-o bine cu o cârpă. Apoi reinstalați-o corect.
- Păstrați garnitura ușii fără ulei și grăsime.
- Nu pliați garnitura.

Dacă nu utilizați aparatul pentru o perioadă prelungită de timp

1. Opriți aparatul.
2. Deconectați aparatul de la sursa de alimentare.
3. Scoateți toate alimentele.
4. Dezghețați și curățați aparatul.
5. Lăsați ușile deschise doar atât cât să permită aerului să circule în interiorul compartimentelor. Acest lucru va preveni formarea mușgaiului și a mirosurilor neplăcute.

În caz de întrerupere a alimentării cu energie electrică

- Notați când începe și când se termină întreruperea curentului electric. Aceasta vă ajută să urmăriți cât timp a stat frigiderul fără curent.
- Păstrați ușile aparatului închise. Acest lucru va permite alimentelor să rămână reci cât mai mult timp posibil.

Înlocuirea iluminării

Aparatul este echipat cu un LED pentru iluminatul interior.

Numai un tehnician autorizat are permisiunea de a înlocui dispozitivul de iluminare. Contactați Centrul de service autorizat. Pentru o soluție rapidă, consultați întotdeauna lista completă a Centrelor de service autorizate aflate la sfârșitul acestui manual și apelați numerele de telefon respective.

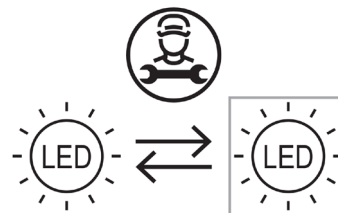

Depanare

Problema	Cauze posibile	Soluții
Panoul de comandă este oprit și/sau aparatul nu funcționează.	Este posibil să existe o problemă cu alimentarea cu energie electrică a aparatului.	Asigurați-vă că: <ul style="list-style-type: none"> Nu există nicio întrerupere a energiei electrice. Ștecherul de alimentare este introdus corect în priză, iar comutatorul bipolar de alimentare, dacă este prezent, este setat în poziția corectă (pornit). Dispozitivele de protecție a instalației electrice de uz casnic sunt în stare bună de funcționare. Cablul de alimentare nu este deteriorat. Porniți aparatul cu ajutorul butonului de alimentare.
Lumina interioară nu funcționează.	<ul style="list-style-type: none"> Lumina este stricată. Defectarea unei componente 	Consultați "Înlocuirea iluminării"
Temperatura din interiorul compartimentelor nu este suficient de scăzută.	Cauzele pot fi diverse (a se vedea soluțiile din coloana următoare).	Asigurați-vă că: <ul style="list-style-type: none"> Ușile sunt închise corespunzător. Aparatul nu este instalat în apropierea unei surse de căldură. Temperatura este setată în mod corespunzător. Circulația aerului în interiorul aparatului nu este obstructată în niciun fel (consultați instrucțiunile de instalare).
Apa se adună în partea de jos a compartimentului frigiderului.	Orificiul de scurgere pentru apa de dezghețare este înfundat.	Curățați orificiul de scurgere a apei de dezgheț (consultați "Curățare și întreținere").
Marginea frontală a frigiderului de lângă sigiliu este fierbinte.	Aceasta nu este o problemă. Previne formarea condensului.	Nu este necesară nicio soluție.
Temperatura din compartiment este prea scăzută.	<ul style="list-style-type: none"> Temperatura setată este prea mică. Defecțiuni ale senzorului de temperatură al frigiderului. 	<ul style="list-style-type: none"> Dacă niciun aliment din compartiment nu este înghețat, setați o temperatură mai mare. Dacă unele sau toate alimentele din compartiment au înghețat, contactați un centru de service autorizat.
Unul sau mai mulți indicatori de pe panoul de control clipeșc continuu.	Consultați "Afișaj" în secțiunea despre funcționare.	Contactați un centru de service autorizat.

Zgomote normale

Este normal ca sistemul de refrigerare să producă unele zgomote, cum ar fi gălgâieli și șuierături.

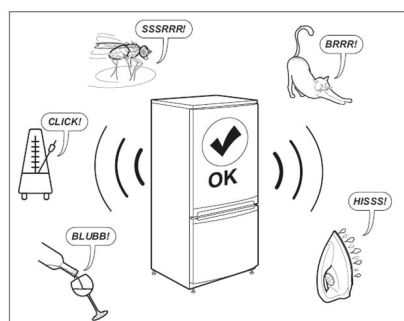

Înainte de a contacta serviciul post-vânzare:

Reporniți aparatul pentru a vedea dacă defecțiunea a fost remediată. Dacă persistă, opriți din nou aparatul și repetați operațiunea după o oră.

În cazul în care aparatul dvs. nu funcționează în continuare corespunzător după efectuarea verificărilor enumerate în ghidul de depanare și după ce ați pornit din nou aparatul, contactați serviciul post-vânzare, explicând clar problema și precizând:

- natura problemei
- data achiziției
- modelul și numărul de serie al aparatului

- ❶ Numărul articolului și numărul de serie sunt situate pe plăcuța nominală din partea stângă internă a aparatului.

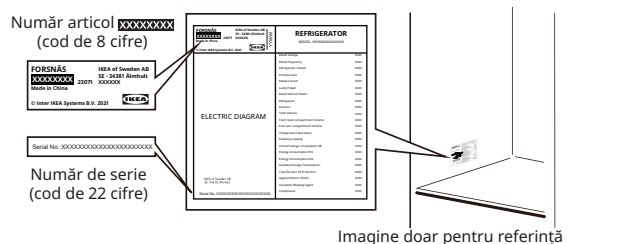
**Date tehnice**

Categoria produsului	
Tip de produs	Frigider
Tip de instalare	Integrată
Dimensiunile produsului	
Înălțime	1785 mm
Lățime	540 mm
Adâncime	550 mm
Volum net	
Frigider	310,0 L
Sistemul de dezghețare	
Frigider	Manual
Alte specificații	
Consum de energie	91 kWh/an
Nivel acustic	35 dB(A), clasa B
Clasa de energie	D
Tensiune nominală	220 - 240 V~
Frecvență nominală	50 Hz
Sursa de lumină din clasa de eficiență energetică	F

Observație: Informațiile despre produs din baza de date a produsului pot fi accesate prin scanarea codului QR de pe eticheta EPREL.

Informații privind mediul înconjurător

1. Materialele de ambalaj

Materialele reciclabile sunt marcate cu simbolul . Puneți materialele de ambalare în recipiente relevante pentru a le recicla.

Păstrați materialele de ambalare (pungi de plastic, piese de polistiren etc.) departe de copiii, deoarece acestea reprezintă o sursă potențială de pericol.

2. Casare/eliminare

Aparatul este fabricat folosind materiale reciclabile. Acest aparat este marcat în conformitate cu Directiva europeană 2002/96/CE privind deșeurile de echipamente electrice și electronice (WEEE). Prin asigurarea eliminării corecte a acestui aparat, puteți contribui la prevenirea unor consecințe potențial negative pentru mediu și sănătatea umană.

Simbolul  de pe aparat sau de pe documentele

de însoțire indică faptul că acest aparat nu trebuie tratat ca deșeu menajer, ci trebuie dus la un centru de colectare special pentru reciclarea echipamentelor electrice și electronice. Când scoateți aparatul din uz, faceți-l inutilizabil prin tăierea cablului de alimentare și prin îndepărtarea ușilor și a rafturilor, astfel încât copiii să nu se poată urca cu ușurință înăuntru și să rămână blocați.

Dezmembrați aparatul în conformitate cu reglementările locale privind eliminarea deșeurilor, ducându-l la un centru de colectare special amenajat; nu lăsați aparatul nesupravegheat nici măcar pentru câteva zile, deoarece reprezintă o sursă potențială de pericol pentru copii.

Pentru informații suplimentare privind tratarea, recuperarea și reciclarea acestui produs, contactați biroul local competent, serviciul de colectare a deșeurilor menajere sau magazinul de unde ați cumpărat aparatul.

Declarație de conformitate

- Acest aparat a fost proiectat pentru conservarea alimentelor și este fabricat în conformitate cu Regulamentul (CE) nr. 1935/2004.



- Acest aparat a fost proiectat, fabricat și comercializat în conformitate cu:
 - obiectivele de siguranță ale Directivei „Joasă tensiune” 2014/35/UE (care înlocuiește 2006/95/CE și modificările ulterioare);
 - cerințele de protecție ale Directivei „EMC” 2014/30/UE.
- Acest aparat a fost proiectat, fabricat și comercializat în conformitate cu:
 - Reglementări privind compatibilitatea electromagnetică 2016
 - Reglementări privind echipamentele electrice (siguranță) 2016



GARANȚIE IKEA

Cât timp este valabilă garanția IKEA?

Această garanție este valabilă timp de cinci (5) ani de la data achiziționării originale a aparatului dumneavoastră de la IKEA, cu excepția cazului în care aparatul poartă numele LAGAN, caz în care se aplică doi (2) ani de garanție. Bonul inițial de cumpărare este necesar ca dovadă a cumpărării. Dacă se efectuează reparații în timpul garanției, acest lucru nu va extinde perioada de garanție pentru aparat.

Ce aparate nu sunt acoperite de garanția IKEA de cinci (5) ani?

Gama de electrocasnice denumită LAGAN și toate electrocasnicele achiziționate de la IKEA înainte de 1 august 2007.

Cine va furniza asistență?

Furnizorul de servicii IKEA va furniza serviciul prin propriile operațiuni de service sau prin rețeaua de parteneri autorizați.

Ce anume acoperă această garanție?

Această garanție acoperă defecțiunile aparatului, care au fost cauzate de defecte din fabricație sau de defecțiuni ale materialului, apărute de la data cumpărării de la IKEA. Această garanție se aplică numai pentru uzul casnic. Excepțiile sunt specificate sub titlul „Ce anume nu este acoperit de această garanție?” În timpul perioadei de garanție, costurile pentru remedierea defecțiunilor, de ex. reparații, piese, manoperă și deplasare, vor fi acoperite, cu condiția ca aparatul să fie accesibil pentru reparații fără cheltuieli speciale. În aceste condiții, se aplică orientările UE (Nr. 99/44/EG) și reglementările locale respective. Piesele înlocuite devin proprietatea firmei IKEA.

Ce va face IKEA pentru a remedia problema?

Furnizorul de servicii desemnat de IKEA va examina produsul și va decide, la discreția sa, dacă acesta este acoperit de această garanție. Dacă este considerat acoperit, furnizorul de servicii IKEA sau partenerul său de servicii autorizat prin propriile operațiuni de servicii, va repara produsul defect sau îl va înlocui cu același produs sau cu un produs comparabil.

Ce anume nu este acoperit de această garanție?

- Uzura normală.
- Deteriorările deliberate sau din neglijență, deteriorările cauzate de nerespectarea instrucțiunilor de funcționare, instalarea incorectă sau conectarea la o sursă de curent necorespunzătoare, deteriorările cauzate de reacții chimice sau electrochimice, deteriorările provocate de rugină, coroziune sau apă, și inclusiv, dar nu limitat la acestea, deteriorările cauzate de conținutul excesiv de calcar din apa de alimentare, deteriorările cauzate de condițiile de mediu anormale.
- Piese consumabile, inclusiv bateriile și becurile.
- Piese nefuncționale și decorative, care nu afectează utilizarea normală a aparatului, inclusiv zgârieturile și posibilele diferențe de culoare.
- Deteriorările accidentale cauzate de obiecte sau substanțe străine și de curățarea sau desfundarea filtrelor, a sistemelor de evacuare sau a sertarelor pentru detergent.
- Deteriorarea următoarelor piese: vitroceramică, accesorii, coșurile de vase și de tacâmuri, țevile de alimentare și de evacuare, garnituri de etanșare, becuri și capace de becuri, ecrane, butoane, carcase și piese ale carcaselor. În afară de cazul în care se poate demonstra că aceste deteriorări se datorează defectelor de fabricație.
- Cazuri în care nu a putut fi găsită nicio defecțiune în timpul vizitei unui tehnician.
- Reparațiile care nu au fost executate de furnizorii de asistență desemnați de noi și/sau de un partener contractual autorizat pentru asistență, sau pentru care s-au folosit piese de schimb neoriginale.
- Reparațiile cauzate de o instalare defectuoasă sau care nu este conformă cu specificațiile.
- Utilizarea aparatului în mediu non-casnic, de ex. utilizarea profesională.
- Deteriorarea datorată transportului. În cazul în care clientul transportă produsul acasă la el sau la o altă adresă, compania IKEA nu este răspunzătoare pentru deteriorările cauzate în timpul transportului. Totuși, dacă IKEA livrează produsul la adresa indicată de client, atunci deteriorarea produsului care poate apărea în timpul livrării este acoperită de IKEA.

- Costurile pentru efectuarea instalării inițiale a aparatului IKEA. Totuși, dacă un furnizor de asistență IKEA sau un partener autorizat pentru asistență repară sau înlocuiește aparatul în cadrul acestei garanții, furnizorul de asistență sau partenerul autorizat pentru asistență va reinstala aparatul reparat sau va instala aparatul înlocuit, dacă este necesar.

Aceste restricții nu se aplică muncii fără defecte efectuate de un specialist calificat care utilizează piesele noastre originale pentru a adapta aparatul la specificațiile tehnice de siguranță ale unei alte țări din UE.

Cum se aplică legea din țara de utilizare

Garanția IKEA vă acordă drepturi legale specifice, care acoperă sau depășesc cerințele tuturor legilor locale. În orice caz, aceste condiții nu limitează în niciun mod drepturile consumatorilor, prevăzute de legislația locală.

Zona de validitate

Pentru aparatele care sunt cumpărate într-o țară a UE și sunt duse în altă țară a UE, asistența va fi furnizată în cadrul condițiilor de garanție normale în noua țară. Obligația de a asigura asistența în cadrul garanției există doar dacă aparatul respectă și este instalat în conformitate cu:

- specificațiile tehnice din țara în care se solicită cererea de garanție;
- Instrucțiunile de Asamblare și Informațiile privind siguranța din Manualul de utilizare.

Serviciul POST-VÂNZARE dedicat pentru aparatele IKEA

Nu ezitați să contactați furnizorul de servicii post-vânzare desemnat de IKEA pentru:

- a face o solicitare de servicii în condițiile acestei garanții;
- cere clarificări cu privire la instalarea aparatului IKEA în mobilierul de bucătărie dedicat IKEA;
- a cere lămuriri despre funcțiile aparatelor IKEA.

Pentru a vă putea asigura cea mai bună asistență, vă rugăm să citiți cu atenție Instrucțiunile de Asamblare și/sau Manualul Utilizatorului, înainte de a ne contacta.

Cum ne puteți contacta dacă aveți nevoie de asistența noastră



Puteți găsi numerele de telefon ale furnizorilor de servicii post-vânzare desemnați de IKEA la sfârșitul acestui manual.

i Pentru a beneficia mai rapid de service, vă recomandăm să utilizați numerele de telefon specificate în acest manual. Consultați întotdeauna numerele enumerate în broșura aparatului specific. Aveți nevoie de asistență pentru. Nu uitați să furnizați numărul de articol din 8 cifre și numărul de serie din 22 de cifre indicate pe plăcuța de identificare a aparatului dumneavoastră.

i **PĂSTRAȚI BONUL DE CUMPĂRARE!**
Este dovada dvs. de cumpărare și este necesar pentru aplicarea garanției. Pe chitanță se găsește numele IKEA și numărul articolului (un cod de 8 cifre) pentru fiecare dintre articolele pe care le-ați cumpărat.

Ai nevoie de ajutor suplimentar?

Dacă aveți întrebări suplimentare care nu au legătură cu Serviciul de Asistență Tehnică pentru aparatele dv., vă rugăm să contactați call-centerul celui mai apropiat magazin IKEA. Vă recomandăm să citiți cu atenție documentația aparatului înainte de a ne contacta.

Informații privind piesele de schimb

- Următoarele piese de schimb: termostate, senzori de temperatură, circuite imprimate și surse de lumină, vor fi disponibile pentru reparatorii profesioniști pentru o perioadă minimă de șapte ani, după introducerea pe piață a ultimei unități a modelului respectiv.
- Următoarele piese de schimb: mânere de ușă, balamale de ușă, tăvi și coșuri vor fi disponibile pentru reparatorii profesioniști și utilizatorii finali pentru o perioadă minimă de șapte ani, iar garniturile de ușă pentru o perioadă minimă de 10 ani, după introducerea pe piață a ultimei unități a modelului.

Piesele de schimb pot fi găsite:

www.ikea.com

Tartalom

Biztonsági tudnivalók	312	Tisztítás és karbantartás	318
Biztonsági előírások	313	Hibaelhárítás	319
Első használatba vétel	315	Műszaki adatok	320
Termékleírás	315	Környezetvédelmi megfontolások	321
Kezelés	316	IKEA JÓTÁLLÁS	321
Tippek és tanácsok	317		

Biztonsági tudnivalók

A készülék üzembe helyezése és használatba vétele előtt figyelmesen olvassa el ezeket az utasításokat. A gyártó nem tehető felelőssé a helytelen telepítés és használat okozta sérülésekért vagy anyagi károkért. Őrizze meg ezeket az utasításokat későbbi referencia céljából.

Gyermekek és sérülékeny személyek biztonsága



FIGYELMEZTETÉS: Tűzveszély / gyúlékony anyagok

- Ezt a készüléket 8 évnél idősebb gyermekek, valamint fizikai, érzékszervi vagy mentális sérüléssel rendelkező személyek, vagy a megfelelő tapasztalattal és tudással nem rendelkező személyek akkor használhatják, ha egy másik személy felügyeli őket, vagy ha el lettek látva a készülék biztonságos használatára vonatkozó utasításokkal, és megértették a használattal járó veszélyeket. Gyermekek ne játsszanak a készülékkel.
- Gyermekek nem tisztíthatják és nem tarthatják karban a készüléket felügyelet nélkül. Ügyelni kell arra, hogy gyerekek ne játszassanak a készülékkel. 3 és 8 év közötti gyerekek csak felügyelettel helyezhetnek élelmiszert a hűtőszekrénybe, vagy vehetnek ki onnan.
- A nagyon fiatal gyermekeket (0-3 éveseket) távol kell tartani a készüléktől.
- A fiatal gyermekek (3-8 évesek) csak folyamatos felügyelet mellett tartózkodhatnak a készülék közelében.

- A csomagolóanyagokat tartsa a gyerekektől távol és gondoskodjon a megfelelő hulladékkezelésükről.

Általános biztonság

- Ez a készülék háztartási célra, illetve ahhoz hasonló körülmények között használható, pl.:
 - műhelyek, irodák és egyéb munkahelyek dolgozói számára kialakított konyhában;
 - hétvégi házakban, szállodákban, motelekben vagy egyéb lakóhelyeken;
 - panziókban;
 - étkeztetési és hasonló, nem kereskedelmi alkalmazásokban.
- **FIGYELMEZTETÉS:** A berendezés burkolatán vagy beépített szerkezetében lévő szellőzőnyílások mindig legyenek akadálymentesek.
- **FIGYELMEZTETÉS:** Csak olyan mechanikus vagy más eszközöket használjon a jégtelenítési folyamat felgyorsítására, amelyet a gyártó javasol.
- **FIGYELMEZTETÉS:** Ne sértse meg a hűtőkört.
- **FIGYELMEZTETÉS:** A készülék ételtároló terében csak olyan típusú elektromos berendezéseket használjon, amelyeket a gyártó javasol.
- **FIGYELMEZTETÉS:** Ne tisztítsa a készüléket vízpermettel és gőzzel.
- **FIGYELMEZTETÉS:** A készüléket nedves, puha ruhával tisztítsa. Csak semleges tisztítószereket használjon. Ne használjon súrolószert, dörzsszivacsot, oldószert vagy fémtárgyat.

- **FIGYELMEZTETÉS:** Ne tároljon a készülékben robbanékony anyagokat, pl. gyúlékony hajtóanyagot tartalmazó aeroszoltartályokat.
- **FIGYELMEZTETÉS:** Ha a tápkábel sérült, a kockázat elkerülése érdekében ki kell cseréltetni a gyártóval vagy annak hivatalos szervizével, vagy egy hasonlóan képzett szakemberrel.
- **FIGYELMEZTETÉS:** A készülék felállításakor ügyeljen arra, hogy a hálózati kábel ne akadjon be és ne sérüljön meg.
- **FIGYELMEZTETÉS:** A készülék háta mögött ne helyezzen el hosszabbítót vagy hordozható áramforrást.
- Ha hosszabb ideig nyitva hagyja az ajtót, akkor a készülék belsejében megnő a hőmérséklet.
- Az élelmiszerrel érintkező felületeket és a hozzáférhető vízvezető rendszereket gyakran tisztítsa.
- Ha 48 óráig nem használta, akkor tisztítsa meg a víztartályokat; ha 5 napig nem használta a vízadagolót, akkor öblítse át a vízellátásra csatlakozó vízrendszert.
- A nyers húst és halat megfelelő dobozokban tegye a hűtőszekrénybe, hogy ne érintkezessen más élelmiszerrel és ne csöpöghessen rá.
- Ha a hűtőkészülék hosszabb ideig üresen áll, akkor kapcsolja ki, jégtelenítse, tisztítsa ki, szárítsa meg, és az ajtót hagyja nyitva, hogy a belsejében ne keletkezessen penész.
- Ez a hűtőkészülék élelmiszerek fagyasztására nem alkalmas.
- A kétcsillagos fagyasztórekeszekben előfagyasztott élelmiszert, jégkrémet lehet tárolni és jégkockát lehet készíteni.
- Az egy-, két- és háromcsillagos rekeszek friss élelmiszer lefagyasztására nem alkalmasak.
- **FIGYELMEZTETÉS:** A készüléket az utasításoknak megfelelően rögzíteni kell, hogy az instabilitása ne jelenthessen veszélyt.

Biztonsági előírások

Üzembe helyezés

- A készüléket legalább két személynek kell telepítenie mozgatnia.
- A készülék telepítését és karbantartását (beleértve a tápkábel cseréjét) a gyártónak vagy egy képzett szerelőnek kell végeznie, a gyártó utasításainak és a hatályos helyi biztonsági előírásoknak megfelelően. A veszélyek elkerülése érdekében ne javítsa és ne cserélje a készülék egyetlen alkatrészét sem (beleértve a tápkábelt), hacsak a felhasználói kézikönyv ezt nem engedélyezi.
- Távolítsa el minden csomagolóanyagot.
- Ha a készülék sérült, ne helyezze üzembe és ne használja.
- Kövesse a készülékkel szállított telepítési útmutató utasításait.
- A készüléket mindig óvatosan mozgassa, mert nehéz. Mindig viseljen védőkesztyűt és zárt cipőt.
- Ügyeljen rá, hogy a készülék mozgatásakor ne sértse fel a padlót (pl. parkettet).
- Ne helyezze a készüléket hőforrás közelébe.
- A készüléket olyan padlón telepítse és szintezze, amely elég erős a készülék súlyának megtartásához, és olyan helyre, amely elegendően nagy a készülék méretéhez és használatához.
- Gondoskodjon a megfelelő légmozgásról a készülék körül.
- Az első üzembe helyezéskor, vagy az ajtó nyitási irányának megfordítása után a készülék hálózati feszültségre csatlakoztatása előtt várjon legalább 4 órát. Erre azért van szükség, hogy az olaj visszafolyjon a kompresszorba.
- A készüléken végzendő bármilyen szerelési művelet (pl. ajtó nyitási irányának megfordítása) előtt csatlakoztassa le a készüléket a hálózati feszültségről.
- Ne telepítse a készüléket közvetlen napsütésnek kitett helyre.
- Ne telepítse a készüléket túl párás, vagy túl hideg helyre, például borospincébe.
- A készüléket olyan helyre kell telepíteni, ahol a környezeti hőmérséklet megfelel a készülék adattábláján feltüntetett klímaosztálynak. Ez biztosítja a készülék megfelelő működését. A klímaosztályok magyarázata a következő:
 - Az „SN” azt jelzi, hogy ezt a hűtőberendezést csak 10°C és 32°C közti környezeti hőmérsékleten lehet használni.
 - Az „N” azt jelzi, hogy ezt a hűtőberendezést csak 16°C és 32°C közti környezeti hőmérsékleten lehet használni.

- Az „ST” azt jelzi, hogy ezt a hűtőberendezést csak 16°C és 38°C közti környezeti hőmérsékleten lehet használni.
- A „T” azt jelzi, hogy ezt a hűtőberendezést csak 16°C és 43°C közti környezeti hőmérsékleten lehet használni.

Elektromos csatlakoztatás

⚠ FIGYELMEZTETÉS! Tűz és áramütés veszélye.

⚠ FIGYELMEZTETÉS! A készülék felállításakor ügyeljen arra, hogy a hálózati kábel ne akadjon be és ne sérüljön meg.

⚠ FIGYELMEZTETÉS! Ne használjon elosztót vagy hosszabbítót.

- A készüléket földelni kell.
- Ügyeljen arra, hogy a hálózati tápellátás paraméterei megfeleljenek a készülék adattábláján feltüntetett értékeknek.
- Mindig használjon megfelelően felszerelt, érintésvédett konnektort.
- Ügyeljen rá, hogy az elektromos alkatrészek (hálózati csatlakozó, hálózati kábel, kompresszor) ne sérüljenek meg. Az elektromos alkatrészek cseréjéhez hívja a hivatalos szervizt vagy egy villanyszerelőt.
- A hálózati kábelnek a hálózati csatlakozó szintje alatt kell maradnia.
- A hálózati csatlakozót csak a telepítés végeztével dugja be a konnektorba. Gondoskodjon róla, hogy a konnektor a telepítést követően is hozzáférhető legyen.
- A készülék áramtalanításakor ne a hálózati kábelt húzza. Mindig a hálózati csatlakozót húzza.
- Csak az Egyesült Királyság és Írország: A készülék hálózati csatlakozója 13 A-es. Ha a hálózati csatlakozó biztosítóját cserélni kell, akkor csak 13 A-es ASTA (BS 1362) biztosítékot használjon.

Használat

⚠ FIGYELMEZTETÉS! Sérülés, égés, áramütés és tűz veszélye.



A hűtőkör csövei kis mennyiségű környezetbarát, de gyúlékony R600a hűtőközeget tartalmaznak. Ez nem károsítja az ózonréteget, és nem növeli az üvegházhatást. Ha a hűtőközeg megszökik, károsíthatja a szemét, vagy meggyulladhat. Ne sértse meg a csöveket.

- A kompresszor felülete normál működés közben felforrósodhat. Ne érjen hozzá kézzel.
- Ne módosítsa a készülék jellemzőit.
- Ne helyezzen elektromos berendezéseket (pl. fagyaltkészítőt) a készülék belsejébe, hacsak a gyártó nem hagyta jóvá azokat.

- Ha a hűtőkör megsérül, ügyeljen rá, hogy a helyiségben ne legyen nyílt láng, vagy más gyújtóforrás. Szellőztesse ki a helyiséget.
- Ne érintsen forró tárgyat a készülék műanyag részeihez.
- Ne tároljon gyúlékony gázt vagy folyadékot a készülékben.
- Ne tegyen gyúlékony anyagot vagy gyúlékony anyagtól nedves tárgyat a készülékbe, a készülékre, vagy annak közelébe.
- Ne érintse meg a kompresszort, vagy a kondenzátort. Ezek forrók.
- Kövesse az élelmiszerek csomagolásán feltüntetett tárolási előírásokat.

Belső világítás

⚠ FIGYELMEZTETÉS! Áramütés veszélye.

- A készülékben használt izzót kifejezetten háztartási eszközökhöz tervezték, és az nem alkalmas általános otthoni világításra ((EU) 2019/2020).

Ápolás és tisztítás

⚠ FIGYELMEZTETÉS! A készülék sérülésének vagy károsodásának veszélye.

- Karbantartás előtt kapcsolja ki a készüléket, és húzza ki annak hálózati csatlakozóját a konnektorból.
- A készülék hűtőegységében szénhidrogének találhatóak. A karbantartást és a hűtőegység feltöltését csak szakember végezheti.
- Rendszeresen ellenőrizze a készülék vízelvezetését, és ha szükséges, tisztítsa meg. Ha a leeresztő eltömődött, a kiolvadt víz a készülék aljában gyűlik össze.

Szerviz

- Ha a készülék javításra szorul, lépjen kapcsolatba a kézikönyv végén felsorolt hivatalos szervizközpontok valamelyikével.
- Csak eredeti cserealkatrészt használjon.

Hulladékkezelés

⚠ FIGYELMEZTETÉS! Sérülés- vagy fulladásveszély.

- Húzza ki a készülék csatlakozóját a konnektorból.
- Vágja le és tegye a hulladékba a hálózati kábelt.
- Vegye le az ajtót, hogy a készülék ne záródhasson rá gyermekekre vagy állatokra.
- A készülék hűtőköre és szigetelőanyagai ózonbarát anyagokat tartalmaznak.
- A szigetelőhab gyúlékony gázt tartalmaz. A készülék megfelelő hulladékkezelésével kapcsolatos információkért forduljon a helyi önkormányzathoz.

- Ne sértse meg a hűtőegység hőcserélő közelében található részét.

Ha a fenti tanácsokat és óvintézkedéseket nem tartja be, a gyártó nem vállal felelősséget az emberi és állati sérülésekért, valamint az anyagi károkért.

Első használatba vétel

Csatlakoztassa a készüléket a konnektorhoz. Az ideális élelmiszer-hőmérsékletek gyárilag már be vannak állítva (közepesre).

Fontos!

Ezt a készüléket Franciaországban árusítjuk. Az ebben az országban érvényes előírások szerint a hűtőszekrény alsó rekeszében el kell helyezni egy speciális eszközt (lásd az ábrát), amely jelzi a leghidegebb zónát.

Megjegyzés: Bekapcsolás után a készülék 4-5 óra múlva éri el a tipikus ételmennyiség tárolásához szükséges hőmérsékletet.

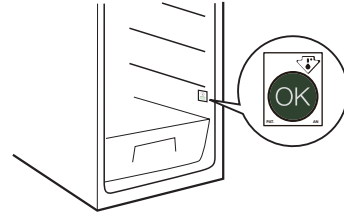

Termékleírás

A készülék áttekintése

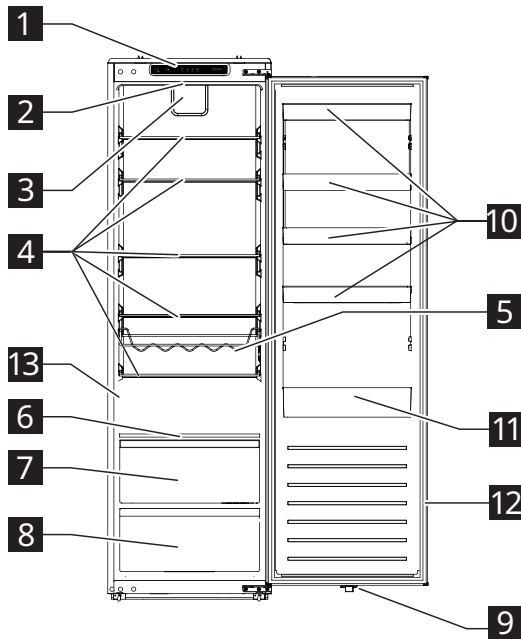

- 1** Kezelőpanel
- 2** LED-lámpa
- 3** Ventilátor
- 4** Üvegpalcok
- 5** Palacktartó
- 6** Páratartalom-szabályozó polc
- 7** Frissen tartó fiók
- 8** Zöldségtároló fiók
- 9** LED-lámpa kapcsolója
- 10** Ajtórekeszek
- 11** Ajtórekesz nagy palackokhoz
- 12** Ajtó tömítés
- 13** Adattábla

Tartozékok

Leeresztőszűrő



1 db

Kezelés

Kezelőpanel

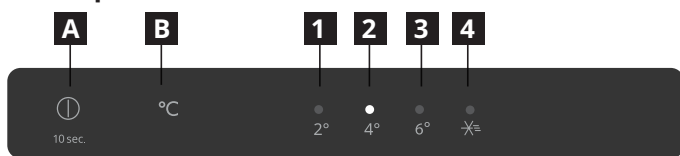

- A** Bekapcsológomb
- B** Hőmérséklet-beállító gomb
- 1** 2°C-os jelzés
- 2** 4°C-os jelzés
- 3** 6°C-os jelzés
- 4** Gyorshűtés mód jelzője

Megjegyzés: Ne használjon éles tárgyakat a kezelőpanel működtetéséhez. Ezek megkarcolhatják vagy károsíthatják a kezelőpanelt.

Bekapcsolás

Amikor bedugja a csatlakozót a konnektorba, a készülék bekapcsol és működni kezd.

Kijelző

- Miután bedugta a készüléket a konnektorba, az hangjelzést ad, és a jelzőfények 3 másodpercre felgyulladnak. Ezután minden jelzőfény kialszik, kivéve a 4 °C-os jelzőfényt (**2**), és a kompresszor elindul.
- Ha ismert hiba történik, a megfelelő jelzőfény villog.

Jelzőfény	Hiba
A 2°C-os és 4°C-os jelzés (1 és 2) villog.	A hűtőtér hőmérséklet-érzékelője meghibásodott
A 2°C-os és a gyorsűtés jelzés (1 és 4) villog.	A külső hőmérséklet-érzékelője meghibásodott
A 2°C-os és 6°C-os jelzés (1 és 3) villog.	A hűtőtér-leolvasztó hőmérséklet-érzékelője meghibásodott
A 4°C-os és a gyorsűtés jelzés (2 és 4) villog.	Kommunikációs hiba

Megjegyzés: Ha valamelyik jelzés villog, hívja a szervizet.

A hőmérséklet beállítása

Ajánlott hőmérséklet: +4°C (gyári beállítás)

- A hűtőtér hőmérsékletét a kezelőpanelen állíthatja be.
- Amikor a készüléket első alkalommal bedugja a konnektorba, a beállított hőmérséklet 4°C lesz. Ha újra bedugja vagy bekapcsolja a készüléket, akkor a legutóbb beállított hőmérséklet lesz érvényben.

A hőmérséklet beállításához nyomja meg egyszer vagy többször az **B** hőmérséklet-beállító gombot, amíg a kívánt hőmérséklet jelzőfénye villogni nem kezd. A jelzőfény 5 másodperc múlva folyamatosan kezd világítani, a készülék pedig 15 másodperc múlva a beállított új hőmérsékleten kezd működni.

Megjegyzés: Ha az első 30 percben áramkimaradás történik, a készülék visszatér az előző beállításhoz.

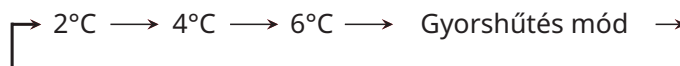

Tippek:

- Minél alacsonyabb a beállított hőmérséklet, annál hosszabb ideig tárolható biztonságosan az élelmiszer, és annál több áramot fogyaszt a készülék.
- Minél magasabb a beállított hőmérséklet, annál hamarabb romlanak meg a tárolt ételek, és annál kevesebb áramot fogyaszt a készülék.

Gyorsűtés mód

Megjegyzés: A Gyorshűtés funkciót arra tervezték, hogy a hűtőtérbe újonnan behelyezett ételt gyorsan lehűtse. Ha nagy mennyiségű meleg élelmiszert szeretne behelyezni (pl. bevásárlás után), javasoljuk, hogy kapcsolja be a Gyorshűtés funkciót. Így gyorsan lehűtheti a termékeket és csökkentheti a hőmérséklet-emelkedést, így hatékonyan meghosszabbíthatja a behelyezett többi élelmiszer megőrzési idejét.

- A gyorsűtés mód bekapcsolásához nyomja meg egyszer vagy többször a **B** hőmérséklet-beállító gombot, amíg a gyorsűtés jelzőfénye ki nem gyullad. A készülék 15 másodperc múlva gyorsűtés módba lép.
- A készülék 6 óra múlva automatikusan kilép a gyorsűtés módból. Ha hamarabb szeretne kilépni ebből a módból, nyomja meg a **B** hőmérséklet-beállító gombot.

Ajtónyitási riasztás

- Ha a hűtőszekrény ajtaja 120 másodpercnél hosszabb ideig nyitva van, megszólal az ajtónyitási riasztás.
- A riasztás kikapcsolásához csukja be az ajtót, vagy nyomja meg a **A** gombot.

Kikapcsolás

- A készülék kikapcsolásához tartsa nyomva az **A** bekapcsológombot 10 másodpercig. Minden jelzőfény kialszik, és a készülék 15 másodperc múlva leáll.
- A készülék bekapcsolásához tartsa nyomva az **A** bekapcsológombot 10 másodpercig. A készülék újra működésbe lép.

- A készülék hálózati csatlakozóját válassza le a hálózati feszültségről.

Palacktartó

- A zárt palackokat helyezze el vízszintesen a rekeszben.
- A rekeszt csak palackozott italok tárolására használja.

- Ez a rekesz kivehető a hűtőből tisztításhoz, vagy ha nincs rá szükség.

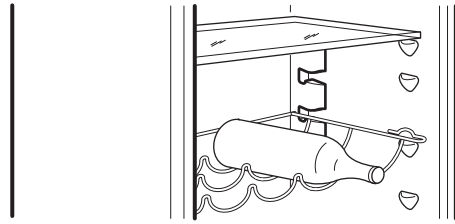

Tippek és tanácsok

Tanácsok friss élelmiszer hűtéséhez

- Fedje le, vagy csomagolja be az élelmiszert, különösen, ha erős illata van.
- Az élelmiszert úgy helyezze el, hogy a levegő szabadon keringhessen körülötte.
- A legjobb teljesítmény érdekében a hűtőtérben hagyjon elegendő helyet ahhoz, hogy a levegő jól áramolhasson az élelmiszercsomagok között. A készülék elejében is hagyjon elég helyet, hogy az ajtó szorosan bezáródhasson.
- Ne tároljon meleg ételt vagy párolgó folyadékokat a hűtőszekrényben.
- Hús (minden típus): megfelelően csomagolja be, és helyezze a zöldségtároló feletti üvegpolcra. A húst legfeljebb 1-2 napig tárolja.
- Főtt étel és hideg étel: fedje le, és helyezze bármelyik polcra.
- Gyümölcs és zöldség: alaposan tisztítsa meg, és tegye a zöldségtárolóba. Banánt, burgonyát, hagymát és fokhagymát csak csomagolva tároljon a hűtőszekrényben.
- Vaj és sajt: tegye speciális, légzáró dobozba, vagy csomagolja alufóliába vagy műanyagfóliába úgy, hogy a lehető legtöbb levegőt kizárja.
- Palackok: zárja le kupakkal, és tegye az ajtórekeszekbe.

Energiatakarékossági tanácsok

- A készüléket telepítse száraz, jól szellőző helyiségbe, távol a hőforrásoktól (pl. radiátor, tűzhely stb.), olyan helyre, ahol nem éri közvetlen napfény. Ha szükséges, használjon hőszigetelő lapot.
- A megfelelő szellőzés biztosításához kövesse a telepítési utasításokat.
- Ha a készülék hátoldala nem szellőzik megfelelően, az növeli az energiafogyasztást, és csökkenti a hűtés hatékonyságát.
- A belső hőmérsékletekre hatással lehet a külső hőmérséklet, az ajtónyitások gyakorisága, valamint a készülék elhelyezkedése. A hőmérséklet beállításakor ezeket a tényezőket figyelembe kell venni.

- Mielőtt meleg ételt vagy italt tesz a készülékbe, hagyja lehűlni.
- A ventilátort (ha van) ne takarja el élelmiszerral.
- Étél behelyezése vagy kivétele után ellenőrizze, hogy az ajtó megfelelően be lett-e zárva.
- Az ajtónyitások számát csökkentse minimálisra.
- Ételek kiolvasztásakor helyezze azokat a hűtőbe. A fagyott termékek alacsony hőmérséklete hűti a hűtőtérben lévő élelmiszereket.
- A polcok elhelyezkedése a hűtőben nincs hatással az energiafelhasználás hatékonyságára. Az ételeket úgy kell a polcokra helyezni, hogy biztosítva legyen a megfelelő légáramlás (az ételek ne érjenek egymáshoz, valamint az ételek és a hátsó fal közt legyen távolság).
- A sérült tömítéseket minél előbb ki kell cserélni.

Bor tárolása felnyitás után

- Helyezze vissza a parafadugót vagy a palacklezárót, majd helyezze a palackot függőlegesen a hűtőszekrénybe. Vákuumdugót is használhat, amely eltávolítja a palackból az oxigént, így megőrzi az aromákat, és frissen tartja a bort.
- Fajtatól függően a bor 2-5 napig őrzi meg minőségét. Ha a bort túl hosszú ideig hagyja a hűtőben, az elveszítheti zamatát, megbarnulhat, vagy ecetes ízűvé és szagúvá válhat.

Tisztítás és karbantartás

Általános tippek

- A készüléket tisztítsa rendszeresen egy ruhával, meleg vízzel és kifejezetten hűtőszekrények belteréhez készített semleges tisztítószerrel. Ne használjon súroló tisztítószerkeket vagy eszközöket.
- Az olvadékvíz megfelelő távozása érdekében rendszeresen tisztítsa meg a leeresztőnyílást a szerelvénycsomagban található leeresztőszűrővel. Ez a nyílás a hűtőtér hátsó falán található (1. ábra). A leeresztőszűrőt mindig tartsa a leeresztőnyílásban, hogy megakadályozza annak eltömődését.
- Szervizelés vagy tisztítás előtt húzza ki a készüléket a konnektorból, vagy válassza le az áramforrásról.

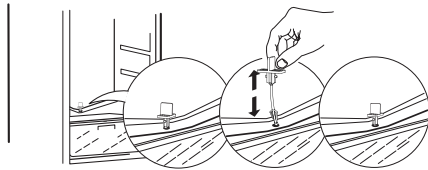

1. ábra

A hűtőtér leolvasztása

A hűtőben található élelmiszerek nedvességének párolgása vagy a levegő nedvességének bejutása a napi használat során jéglerakódáshoz vezethet a hűtőtérben. Ilyen esetben állítsa magasabbra a hűtő hőmérsékletét, ami automatikusan elősegíti a leolvasztást.

A hűtőtér hátsó falán megjelenő vízcseppek jelzik, hogy az automatikus leolvasztás folyamatban van. Az olvadékvíz automatikusan egy elvezetőcsőbe, majd egy tartályba folyik, ahonnan elpárolog.

VIGYÁZAT! A hűtőszekrény alkatrészeit nem szabad mosogatógépben mosni.

Az ajtó tömítés tisztítása

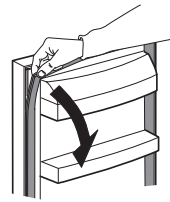

- Az ajtó tömítés tisztítás céljából kivehető.
- Törölje vagy mossa le az ajtó tömítést tiszta vízzel, és alaposan törölje szárazra egy ruhával. Majd helyezze vissza megfelelően.
- Ügyeljen rá, hogy az ajtó tömítésre ne kerüljön olaj vagy zsír.
- Ne hajtja össze a tömítést.

Ha a készüléket hosszabb ideig nem használja

1. Kapcsolja ki a készüléket.
2. Húzza ki a készülék csatlakozóját a konnektorból.
3. Vegyen ki minden ételt.
4. Olvassza le és tisztítsa meg a készüléket.
5. Az ajtókat hagyja nyitva annyira, hogy a levegő cserélődhessen a hűtőterekben. Ez megakadályozza a penész és a kellemetlen szagok képződését.

Áramszünet esetén

- Jegyezze fel az áramszünet kezdetének és végének időpontját. Így tudhatja, hogy a hűtőszekrény mennyi ideig maradt áram nélkül.
- Tartsa zárva a készülék ajtóit. Így az étel a lehető legtovább hideg maradhat.

Az égő cseréje

A készülékben a belsejét megvilágító LED-lámpa található.

A világítótestet csak képezített szakember cserélheti ki. Vegye fel a kapcsolatot a helyi hivatalos szakszervizzel. A gyorsabb szolgáltatás érdekében mindig nézze át a kézikönyv végén felsorolt hivatalos szervizközpontok teljes listáját, és hívja a megfelelő telefonszámot.

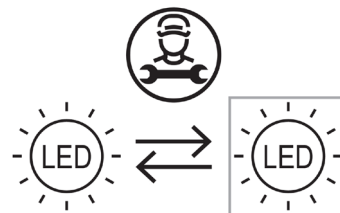

Hibaelhárítás

Probléma	Lehetséges okok	Megoldások
A kezelőpanel ki van kapcsolva, és/vagy a készülék nem működik.	Probléma lehet a készülék áramellátásával.	Ellenőrizze a következőket: <ul style="list-style-type: none"> Nincs-e áramszünet. A csatlakozó megfelelően be van-e dugva a konnektorba, és a kétpólusú tápkapcsoló (ha van) a megfelelő állásba (be) van-e kapcsolva. A háztartási elektromos rendszer védőeszközei megfelelően működnek-e. A tápkábel nem sérült-e meg. Kapcsolja be a készüléket a bekapcsológombbal.
A belső lámpa nem működik.	<ul style="list-style-type: none"> A lámpa elromlott. A hűtőtér meghibásodott. 	Olvassa el „Az égő cseréje” című részt.
A készülékben uralkodó hőmérséklet nem elég alacsony.	Ennek különféle okai lehetnek (lásd a megoldásokat a következő oszlopban).	Ellenőrizze a következőket: <ul style="list-style-type: none"> Az ajtók megfelelően be vannak-e zárva. A készülék nincs-e hőforrás közelébe telepítve. A hőmérséklet megfelelően van-e beállítva. A készülék belsejében a légáramlást nem akadályozza-e valami (lásd a telepítési utasításokat).
A hűtőtér alján víz gyűlik össze.	Az olvadékvíz-elvezető eldugult.	Tisztítsa meg az olvadékvíz-elvezetőt (lásd: „Tisztítás és karbantartás”)
A hűtő elülső, tömítés melletti széle forró.	Ez nem hiba. Ez akadályozza meg a kondenzáció kialakulását.	Nincs szükség megoldásra.
A hőmérséklet a készülékben túl alacsony.	<ul style="list-style-type: none"> A beállított hőmérséklet túl alacsony. A hűtőszekrény hőmérséklet-érzékelője meghibásodott. 	<ul style="list-style-type: none"> Ha a hűtőtérben nincs fagyott élelmiszer, állítson be magasabb hőmérsékletet. Ha a hűtőtérben az élelmiszerek egy része vagy az összes élelmiszer megfagyott, hívja a szervizet.
A kezelőpanel egy vagy több jelzőfénye folyamatosan villog.	Olvassa el a Kijelző című részt a Kezelés című fejezetben.	Vegye fel a kapcsolatot egy hivatalos szakszervizzel.

Normális zajok

Normális jelenség, ha a hűtőrendszer valamennyi hangot ad ki, például bugyogó vagy sziszegő hangokat.

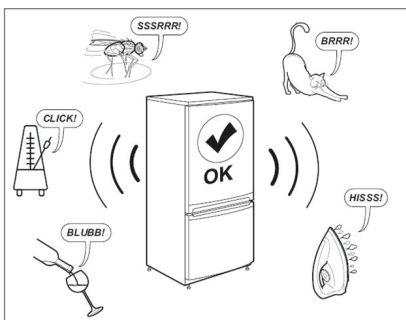

Mielőtt az ügyfélszolgálathoz fordulna:

Indítsa újra a készüléket, és ellenőrizze, hogy a hiba nem szűnt-e meg. Ha nem, akkor kapcsolja ki a készüléket, és egy óra múlva ismétlje meg a műveletet.

Ha a hibaelhárítási útmutatóban felsorolt ellenőrzések elvégzése és az ismételt bekapcsolás után a készülék továbbra sem működik megfelelően, forduljon az Értékesítés utáni szolgáltatáshoz, magyarázz el világosan a problémát, és adja meg a következőket:

- a probléma természete
- a vásárlás dátuma
- a készülék típusa és sorozatszama

i A cikkszám és a sorozatszám a készülék belsejében, a bal oldalon rögzített típusablán található.

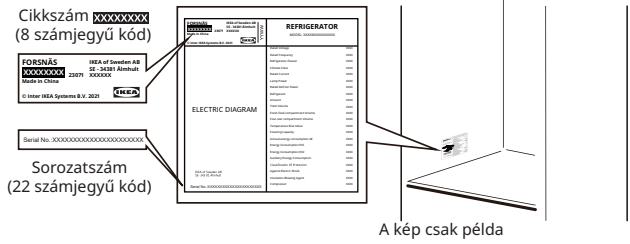
**Műszaki adatok**

Termékkategória	
Termék típusa	Hűtőszekrény
Felállítás típusa	Beépített
Termékméreték	
Magasság	1785 mm
Szélesség	540 mm
Mélység	550 mm
Nettó térfogat	
Hűtő	310,0 l
Leolvasztórendszer	
Hűtő	Manuális
Egyéb műszaki adatok	
Energiafogyasztás	91 kWh/év
Zajszint	35 dB(A), B osztály
Energiaosztály	D
Névleges feszültség	220 – 240 V~
Névleges frekvencia	50 Hz
Fényforrás energiahatékonysági osztálya	F

Megjegyzés: A termékkel kapcsolatos információk a termékadatbázisban található, melyet az EPREL címkén található QR-kód beolvasásával érhet el.

Környezetvédelmi megfontolások

1. Csomagolóanyagok

Az újrahasznosítható anyagokat  szimbólum jelöli. A csomagolást a megfelelő szelektív hulladékgyűjtőbe tegye.

A csomagolóanyagokat (műanyagtasakok, polisztirén alkatrészek stb.) tartsa távol a gyermekektől, mert veszélyforrást jelenthetnek.

2. Kiselejtezés

A készülék újrahasznosítható anyagok felhasználásával készült.

Ez a készülék az Elektromos és elektronikus berendezések hulladékairól (WEEE) szóló 2002/96/EK irányelvnek megfelelően van megjelölve. A készülék megfelelő kiselejtezése segít elkerülni a környezetre és az emberi egészségre gyakorolt káros következményeket.

A készüléken vagy annak kísérő dokumentumain

található  szimbólumon azt jelzi, hogy ezt a

készüléket nem szabad háztartási hulladékként kezelni, hanem egy speciális gyűjtőközpontba kell szállítani az elektromos és elektronikus alkatrészek újrahasznosítása céljából. A készüléket kiselejtezéskor a tápkábel levágásával használhatatlanná kell tenni, a polcokat és az ajtókat pedig el kell távolítani, hogy a gyerekek ne eshessenek csapdába a készülék belsejében.

A készüléket a helyi hulladékkezelési rendeleteknek megfelelően selejtezze ki, és vigye egy speciális gyűjtőközpontba. Még néhány napra se hagyja a készüléket felügyelet nélkül, mert az a gyermekek számára potenciális veszélyforrás lehet.

A termék kezelésével és újrahasznosításával kapcsolatos további információkért forduljon a megfelelő helyi hivatalhoz, hulladékkezelő vállalathoz vagy ahhoz az üzlethez, ahol a készüléket vásárolta.

Megfelelőségi nyilatkozat

- Ez a készülék élelmiszerek tartósítására szolgál, és az 1935/2004-es (EC) rendeletnek megfelelően készült.



- A készülék tervezése, gyártása és értékesítése a következőknek megfelelően történt:
 - a 2014/35/EU „Kisfeszültségű irányelv” biztonsági célkitűzései (amely helyettesíti a 2006/95/CE és az azt követő módosításokat);
 - a 2014/30/EU „EMC” irányelv védelmi követelményei.
- A készülék tervezése, gyártása és értékesítése a következőknek megfelelően történt:
 - 2016-os elektromágneses kompatibilitási rendeletek
 - Elektromos berendezésekre vonatkozó 2016-os (biztonsági) rendeletek



IKEA JÓTÁLLÁS

Meddig érvényes az IKEA jótállás?

A jótállás az IKEA-nál vásárolt készülék vásárlási dátumától számított öt (5) év, hacsak a készülék megnevezése nem LAGAN, amely esetben a jótállás időtartama két (2) év. A vásárlás bizonyítékeként az eredeti bizonylat szolgál. A jótállás alapján végzett munka nem hosszabbítja meg a készülék jótállási időszakát.

Mely készülékekre nem érvényes az IKEA öt (5) éves jótállása?

A LAGAN megnevezésű készülékekre, valamint az IKEA-tól 2007. augusztus 1. előtt vásárolt készülékekre.

Ki végzi majd a szervizelést?

A szervizt az IKEA szervizszolgáltatója nyújtja a saját szervizeiben, vagy a hivatalos szervizpartnerek hálózatán keresztül.

Mire vonatkozik a jótállás?

A jótállás az IKEA áruházban történt vásárlás dátumától kezdve vonatkozik a készülék azon hibáira, amelyeket a hibás gyártás vagy anyaghiba okoz. A jótállás csak háztartási célú használat esetén érvényes. A kivételek a „Mire nem terjed ki a jótállás?” szakaszban találhatóak. A jótállási időszak alatt a jótállás kiterjed a hiba megszüntetésével kapcsolatban felmerülő költségekre (pl. javítás, alkatrészek, munka és utazás), feltéve, ha javítás céljából speciális kiadások nélkül hozzáférhető a készülék. Ilyen feltételek mellett az EU irányelvek (99/44/EK) és a megfelelő helyi rendeletek érvényesek. A kicserélt alkatrészek az IKEA tulajdonába kerülnek.

Mit tesz az IKEA a probléma megszüntetése érdekében?

Az IKEA kijelölt szervizszolgáltatója megvizsgálja a terméket, és saját hatáskörben eldönti, hogy vonatkozik-e rá ez a jótállás. Ha a jótállás vonatkozik rá, akkor az IKEA szervizszolgáltatója vagy hivatalos szervizpartnere saját döntése alapján vagy megjavítja a hibás terméket, vagy ugyanolyan, illetve hasonló termékre cseréli ki.

Mire nem terjed ki a jótállás?

- Normál kopás és elhasználódás.
- Szándékosságból vagy hanyagságból eredő károsodás, a használati útmutató be nem tartása, a helytelen üzembe helyezés vagy a nem megfelelő feszültségre kapcsolás miatti károsodás, a kémiai vagy elektrokémiai reakció miatti károsodás, a rozsdás, korrózió vagy víz miatti károsodás, beleértve - korlátozás nélkül - a vezetékes víz túlzott kalciumtartalma miatti károsodást is, valamint a normálistól eltérő környezeti viszonyok miatti károsodás.
- Az elhasználódó alkatrészek, így az elemek és izzók.
- A készülék normál használatát nem befolyásoló funkció nélküli és díszítő elemek, beleértve a karcolásokat és az esetleges színeltéréseket is.
- Az idegen tárgyak vagy anyagok miatti, valamint a szűrők, lefolyórendszerek vagy szappanadagolók tisztítása vagy eltömődésének megszüntetése miatti véletlen károsodás.
- Az alábbi alkatrészek károsodása: kerámiaüveg, tartozékok, cserépedény- és evőeszközkosarak, bevezető és elvezető csövek, tömítések, izzók és izzóburkolatok, védőrácok, gombok, készülékházak és készülékházzrészek. Hacsak ezekről a károsodásokról nem bizonyítható be, hogy gyártási hibák okozták őket.
- Amikor a szerelő a helyszínen nem talál hibát.
- Azon javítások, amelyeket nem a mi szolgáltatónk és/vagy valamilyen hivatalos szerződéses szervizpartner végzett, vagy amelyek során nem eredeti alkatrészeket használtak.
- Azon javítások, amelyek a hibás vagy nem a specifikáció szerint végzett üzembe helyezés miatt szükségesek.
- A készülék nem háztartási célú használata, tehát például professzionális használat esetén.
- Szállítási sérülések. Ha a vevő maga szállítja a terméket otthonába vagy más címre, az IKEA nem felelős semmilyen kárért, ami esetleg a szállítás alatt bekövetkezik. Azonban ha az IKEA kézbesíti a terméket a vevő kézbesítési címére, akkor a terméknek ezen kézbesítés során bekövetkezett sérülését az IKEA fogja fedezni.
- A készülék IKEA általi első beüzemelésének költsége. Azonban, ha az IKEA szolgáltatója vagy annak hivatalos szervizpartnere megjavítja vagy kicseréli a készüléket a jelen jótállás feltételei alapján, a szolgáltató vagy annak hivatalos szervizpartnere szükség esetén újra üzembe helyezi a megjavított készüléket, illetve üzembe helyezi a cserekészüléket.

Ezek a korlátozások nem vonatkoznak a képezített szakember által, az eredeti alkatrészeink használatával végzett olyan hibamentes munkára, amely a készülék más EU-ország műszaki biztonsági előírásaihoz való hozzáillesztése érdekében történt.

Az adott ország törvényeinek hatálya

Ez az IKEA jótállás konkrét jogokat biztosít Önnek, amelyek vagy megegyeznek az adott ország törvényi előírásaival, vagy meghaladják azokat. Ezek a feltételek azonban semmilyen módon nem korlátozhatják a helyi törvényi előírásokban leírt vásárlói jogokat.

Területi érvényesség

A valamelyik EU tagállamban vásárolt és aztán egy másik EU tagállamba átvitt készülékek esetén a szervizelés az új országban érvényes jótállási feltételek keretén belül történik.

A jótálláson belüli szervizelési kötelezettség csak akkor áll fenn, ha a készülék és a beüzemelése megfelel a következőknek:

- azon ország műszaki specifikációjának, ahol a jótállási igény felmerül;
- az Összeszerelési utasításnak és a Felhasználói kézikönyv Biztonsági információinak.

Az IKEA készülékeire vonatkozó speciális, ÉRTÉKESÍTÉS UTÁNI szolgáltatás

Kérjük, a következő esetekben lépjen kapcsolatba az IKEA vevőszolgálatával:

- garanciális és garanciaidőn túli szervizelésre van szüksége;
- az IKEA készülék IKEA konyhabútorba való beszerelésével kapcsolatban információra van szüksége.
- az IKEA készülékek funkcióinak tisztázására irányuló kérdése van.

Annak érdekében, hogy a leghatékonyabban tudjunk Önnek segíteni, kérjük, tanulmányozza át a az Összeszerelési utasítást és/vagy a Felhasználói kézikönyvet, mielőtt minket hív.

Elérhetőségeink, ha szervizre van szüksége



Az IKEA által kijelölt szervizek telefonszámait ennek a kézikönyvnek a végén találja.

i A gyorsabb szolgáltatás érdekében javasoljuk, hogy a kézikönyv végén felsorolt telefonszámokat használja. Mindig annak a készüléknek a kézikönyvében szereplő telefonszámokat használja, amellyel kapcsolatban segítségre van szüksége. Ne feledje megadni a készülék típusábláján található 8 jegyű cikkszámot és a 22 jegyű sorozatszámot.

i **ŐRIZZE MEG A VÁSÁRLÁSI BIZONYLATOT!**
Ez bizonyítja a vásárlást, és ez kell a jótállás érvényesítéséhez is. Minden egyes megvásárolt készülék vásárlási bizonylata tartalmazza a készülék IKEA nevét és cikkszámát (8 jegyű kód).

Ezen túlmenő segítségre van szüksége?

Ha bármilyen további, a készülék értékesítés utáni szervizelésével nem kapcsolatos kérdése van, kérjük, vegye fel a kapcsolatot a legközelebbi IKEA áruház telefonos ügyfélszolgálatával. Javasoljuk, hogy a hívás előtt alaposan olvassa el a készülék dokumentációját.

Pótalkatrészek

- A termosztát, a hőmérséklet-érzékelők, a nyomtatott áramkörök és a fényforrások az utolsó termék forgalomba kerülésétől számított legalább hét évig állnak a javítással foglalkozó szakemberek rendelkezésére.
- Az ajtófogantyúk, ajtózsanárok, tálcák és kosarak az utolsó termék forgalomba kerülésétől számított legalább hét évig állnak a javítással foglalkozó szakemberek és a végfelhasználók rendelkezésére, az ajtótomítések pedig legalább 10 évig.

Az alkatrészek itt találhatóak:

www.ikea.com

Efnisyfirlit

Öryggisupplýsingar	324	Þrif og viðhald	329
Öryggisleiðbeiningar	325	Bilanaleit	330
Fyrsta notkun	326	Tæknileg gögn	331
Vörulýsing	327	Umhverfismálefni	332
Meðferð	327	IKEA ÁBYRGÐ	332
Ábendingar og ráð	328		

Öryggisupplýsingar

Áður en heimilistækið er sett upp skal lesa leiðbeiningarnar vandlega. Framleiðandi er ekki ábyrgur fyrir rangri uppsetningu eða ef notkun veldur áverkum eða skemmdum. Alltaf skal geyma leiðbeiningarnar með heimilistækinu ef leita þarf í þær síðar.

Öryggi barna og veikburða fólks



VIÐVÖRUN: Eldhætta/Eldfim efni

- Börn 8 ára og eldri og fólk sem er hreyfihamlað, með skerta skynjun, skert andlega eða skortir reynslu og þekkingu ef það hefur fengið leiðsögn eða leiðbeiningar um örugga notkun ísskápsins og áttar sig á hættunum sem fylgja mega nota ísskápinn. Börn mega ekki leika sér að helluborðinu.
- Hreinsun og viðhald notanda skulu ekki framkvæmd af börnum án tilsjónar. Eftirlit á að vera með börnum til að tryggja að þau leiki sér ekki með tækið. Börn á aldrinum 3 til 8 ára mega hlaða og afferma kælitækið.
- Mjög ungum börnum (0-3 ára) skal halda frá heimilistækinu.
- Ungum börnum (3-8 ára) skal halda frá heimilistækinu nema þau séu undir stöðugu eftirliti.
- Geymið allar umbúðir fjarri börnum og fargið þeim á viðeigandi hátt.

Almennt öryggi

- Tækið er ætlað til notkunar á heimili og við svipaðar aðstæður, svo sem:
 - í starfsmannaeldhúsum í verslunum, skrifstofum og öðru vinnuumhverfi;

- bændabýlum og hjá viðskiptavinum á hótelum, mótelum og í öðru íbúðarumhverfi;
- á gistiheimilum og þess konar umhverfi.
- Við veitingar og svipaðan heilðsölurekstur.
- **VIÐVÖRUN:** Gættu þess að engar fyrirstöður séu í loftræstiopum, hvorki í umlykju heimilistækisins né innbyggðum hlutum þess.
- **VIÐVÖRUN:** Ekki nota vélknúin búnað eða annan búnað til að hraða affrystingartíma, annan en sá sem framleiðandi mælir með.
- **VIÐVÖRUN:** Ekki skemma kælirásina.
- **VIÐVÖRUN:** Ekki nota rafmagnstæki í matvælageymsluhólfi heimilistækisins nema framleiðandi mæli með slíkum gerðum.
- **VIÐVÖRUN:** Ekki nota vatnsúða og gufu til að hreinsa tækið.
- **VIÐVÖRUN:** Hreinsið tækið með mjúkum, rökum klút. Notið eingöngu hlutlaus hreinsiefni. Ekki má nota slípandi efni, slípandi hreinsunarpúða, leysa eða málmhluti.
- **VIÐVÖRUN:** Ekki geyma eldfim efni eins og loftúðabrúsa með eldfimu drifefni, inn í þessu tæki.
- **VIÐVÖRUN:** Ef rafsnúran er skemmd þarf framleiðandi, þjónustufulltrúi eða einhverjir með hliðstæða löggildingu að skipta um hana til að forðast hættu.
- **VIÐVÖRUN:** Þegar tækið er staðsett skal ganga úr skugga um að snúran sé ekki föst eða skemmd.

- **VIÐVÖRUN:** Ekki setja mörg fjöltengi eða spennubreyta fyrir aftan tækið.
- Ef hurðin er opin í langan tíma getur það valdið verulegri hitastigshækkun í hólfum heimilistækisins.
- Hreinsið reglulega yfirborð sem geta komist í snertingu við mat og aðgengilegt frárennsliskerfi.
- Hreinsið vatnsgeymi ef þeir hafa ekki verið notaðir í 48 klukkustundir; skolaðu vatnskerfið sem er tengt vatnsveitu ef vatn hefur ekki verið losað í 5 daga.
- Geymið hrátt kjöt og fisk í viðeigandi ílátum í kæli, svo að það komist ekki í snertingu við eða dreypi á annan mat.
- Ef kælikápurinn er tómur í langan tíma, slökktu þá á honum, affrystu, hreinsaðu, þurrkaðu og skildu hurðina eftir opna til að koma í veg fyrir að mygla myndist innan í tækinu.
- Þetta kælitæki hentar ekki til að frysta matvæli.
- Tveggja stjörnu hólf fyrir frosinn mat eru hentug til að geyma forfrystan mat, geyma eða búa til ís og búa til ísmola.
- Einnar, tveggja og þriggja stjörnu hólf henta ekki til frystingar á ferskum mat.
- **VIÐVÖRUN:** Til að forðast hættu vegna óstöðugleika tækisins verður að festa það í samræmi við leiðbeiningarnar.

Öryggisleiðbeiningar

Uppsetning

- Tvo eða fleiri þarf til að handleika og setja upp heimilistækið.
- Framleiðandi eða viðurkenndur tæknimaður skulu sjá um uppsetningu og viðhald, m.a. skipti á rafsnúru, í samræmi við fyrirmæli framleiðanda og gildandi reglugerðir um öryggismál. Til að forðast hættu skal ekki gera við eða skipta um varahlut í heimilistækinu, þ.m.t. rafsnúru, nema það komi sérstaklega fram í notendahandbók.
- Fjarlægjið allar umbúðir.
- Ekki setja upp né nota skemmt heimilistæki.
- Fylgdu leiðbeiningum um uppsetningu sem fylgja með heimilistækinu.
- Alltaf skal sýna aðgát þegar heimilistækið er fært vegna þess að það er þungt. Notaðu alltaf hlífðarhanska og lokaðan skóbúnað.
- Gætið þess að skemma ekki gólf (t.d. parket) þegar heimilistækið er flutt til.
- Gætið þess að heimilistækið sé ekki nálægt hitagjafa.
- Setjið upp heimilistækið og réttið af á gólfi sem er nógu sterkt til að bera það á stað sem hentar stærð og notkun.
- Tryggið gott loftstreymi kringum heimilistækið.
- Við fyrstu uppsetningu og eftir að búið er að snúa við hurðinni skal bíða í að minnsta kosti 4 klukkustundir áður en heimilistækið er tengt við rafmagn. Þetta er til að láta olúna streyma til baka í þjöppuna.
- Áður en þú framkvæmir einhverjar aðgerðir á heimilistækinu (t.d. að snúa við hurðinni) skaltu taka tækið úr sambandi.
- Ekki má setja heimilistækið upp þar sem sól skín beint á það.
- Ekki setja upp heimilistækið á of rökum eða köldum svæðum, svo sem í vinkjöllurum.

- Setjið upp heimilistækið á stöðum þar sem umhverfishitastig samsvarar loftslagsflokki sem er gefinn til kynna á merkiplötu heimilistækisins. Það tryggir að heimilistækið vinni rétt. Loftslagsflokkar eru skýrðir þannig:
 - „SN“ táknar að þessi kælikápur er ætlaður til notkunar við umhverfishitastig frá 10 °C til 32 °C.
 - „N“ táknar að þetta kælitæki sé ætlað til notkunar við umhverfishitastig frá 16 °C til 32 °C.
 - „ST“ táknar að þetta kælitæki sé ætlað til notkunar við umhverfishitastig frá 16 °C til 38 °C.
 - „T“ táknar að þetta kælitæki sé ætlað til notkunar við umhverfishitastig frá 16 °C til 43 °C.

Rafmagnstenging

⚠ VIÐVÖRUN! Eldhætta og hætta á raflosti.

⚠ VIÐVÖRUN! Þegar tækið er staðsett skal ganga úr skugga um að snúran sé ekki föst eða skemmd.

⚠ VIÐVÖRUN! Ekki nota fjöltengi eða framlengingarsnúrur.

- Heimilistækið verður að vera jarðtengt.
- Gakktu úr skugga um að færíbreyturnar á merkiplötunni séu samhæfar við rafmagnsflokkun aðalæðar aflagjafa.
- Notið ávallt rétt uppsetta innstungu sem slær ekki út.
- Gætið þess vel að skemma ekki rafmagnsíhluti (t.d. rafklóna, rafsnúrana eða þjöppuna). Hafðu samband við viðurkennda þjónustumiðstöð eða rafvirkja til þess að skipta um rafmagnsíhluti.
- Rafmagnssnúran þarf að vera fyrir neðan rafmagnsklóna.

- Setjið ekki rafmagnsklóna í samband fyrr en í lok uppsetningar. Tryggið að auðvelt sé að taka rafmagnsklóna úr sambandi eftir uppsetningu.
- Ekki má toga í rafmagnsnúruna til að taka úr sambandi. Taktu alltaf um klóna.
- Eingöngu Bretland og Írland:
Tækið er gert fyrir 13 A öryggi. Ef skipta þarf um aðalöryggi skal aðeins nota 13 A ASTA (BS 1362) bræðivar.

Notkun

⚠ VIÐVÖRUN! Hætta á meiðslum, bruna, raflosti eða eldsvoða.



Í kælivefjunum er svolítið af umhverfissvæna en eldfima kælimiðlinum R600a. Hann skaðar ekki ósonlagið og eykur ekki gróðurhúsaáhrifin. Ef kælimiðill lekur út getur hann skaðað augu eða kviknað í honum. Ekki skemma kælivefjurnar.

- Yfirborð þjöppunnar getur hitnað við eðlilega notkun. Ekki snerta yfirborðið með berum höndum.
- Ekki má breyta tæknilýsingu ísskápsins.
- Ekki má láta raftæki (t.d. ísvélar) inn í heimilistækið nema framleiðandi segi þau henta til þess.
- Ef skemmdir verða á kælihringrásinni skal tryggja að hvorki sé opinn eldur né nokkuð sem geti kveikt eld inni í herberginu. Loftræstið herbergið.
- Ekki snerta plasthluti heimilistækisins með heitum hlutum.
- Ekki geyma eldfimar lofttegundir í heimilistækinu.
- Ekki láta eldfima framleiðslu eða blauta hluti með eldfimri framleiðslu í eða nálægt heimilistækinu.
- Ekki má snerta þjöppuna eða þéttinn. Þau eru heit.
- Fylgdu geymslufyrirmælum á umbúðum matvæla.

Innri lýsing

⚠ VIÐVÖRUN! Hætta á raflosti.

Fyrsta notkun

Tengið heimilistækið við rafmagn. Kjörhitastillingar eru gerðar í verksmiðjunni (millistig).

Athugasemd: Eftir að kveikt hefur verið á

Mikilvægt!

Ísskápurinn er seldur í Frakklandi.

Samkvæmt reglum sem gilda í landinu skal fylgja sérstakt tæki (sjá mynd) sem staðsett er í neðri hluta kæliskápsins til að sýna kaldasta svæðið.

- Ljósaperan í heimilistækinu er sérstaklega gerð fyrir heimilistæki og hentar ekki í almenna herbergislýsingu ((ESB) 2019/2020).

Umhirða og þrif

⚠ VIÐVÖRUN! Hætta á meiðslum eða skemmdum á heimilistækinu.

- Áður en viðhald hefst skal slökkva á heimilistækinu og taka rafmagnssnúruna úr sambandi.
- Þetta tæki inniheldur vetniskolefni í kælieiningunni. Aðeins hæfir aðilar mega sinna viðhaldi og endurhleðslu á einingunni.
- Skoðið frárennsli tækisins reglulega og hreinsið það ef þörf krefur. Ef drenið er stíflað safnast afþitt vatn fyrir neðst í heimilistækinu.

Þjónusta

- Ef gera þarf við tækið skal hafa samband við viðurkenndan þjónustuaðila sem skráður er aftast í handbókinni.
- Notaðu aðeins upprunalega varahluti.

Förgun

⚠ VIÐVÖRUN! Hætta á meiðslum eða köfnun.

- Takið heimilistækið úr sambandi.
- Skerið rafmagnssnúruna í burtu og fleygið henni.
- Fjarlægjið hurðar til að koma í veg fyrir að börn eða gæludýr lokist inni í heimilistækinu.
- Kælirásin og einangrunarefnið í tækinu eru ósonvæn.
- Einangrunarfroðan inniheldur eldfimt gas. Hafið samband við yfirvöld á staðnum varðandi upplýsingar um hvernig farga skuli heimilistækinu á réttan hátt.
- Ekki skemma þann hluta kælieiningarinnar sem er nálægt varmaskiptinum.

Framleiðandinn hafnar öllum bótakröfum vegna áverka á fólki eða dýrum eða skemmda á eignum ef ofanefnd ráð og varúðarráðstafanir eru ekki virt.

heimilistækinu þurfa að líða 4-5 klst. til að náist rétt hitastig sem hægt er að geyma dæmigert magn af matvælum við.

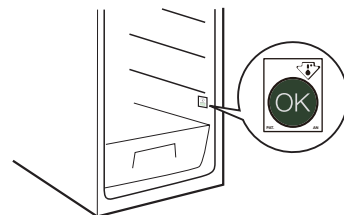

Vörulýsing

Vöruyfirlit

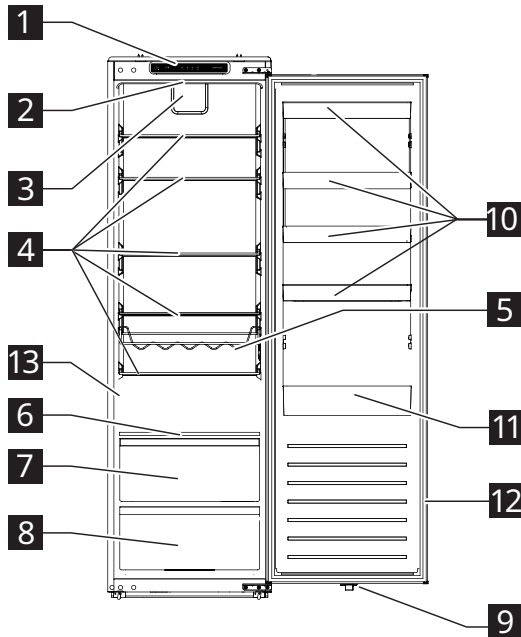

- 1** Stjórnborð
- 2** LED-ljós
- 3** Vifta
- 4** Glerhillur
- 5** Flöskurekki
- 6** Rakastjórnunarhilla
- 7** Grænmetisráfi
- 8** Grænmetisráfi
- 9** LED-ljósarofi
- 10** Hurðasvalir
- 11** Hurðahillur fyrir stórar flöskur
- 12** Hurðapétting
- 13** Merkispjald

Fylgibúnaður

Drensía



1x

Meðferð

Stjórnborð

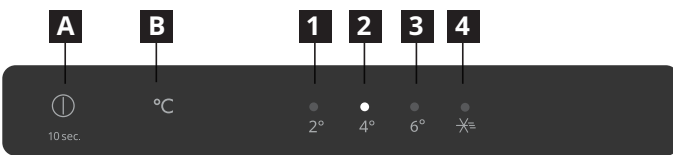

- A** Slökkvari
- B** Hitastillihnappur
- 1** 2 °C gaumljós
- 2** 4 °C gaumljós
- 3** 6 °C gaumljós
- 4** Gaumljós fyrir hraðkælingu

Athugasemd: Ekki beita oddhvössum hlutum við aðgerðir á stjórnborði. Þeir geta rispað eða skaðað stjórnborðið.

Þegar kveikt er á

Þegar heimilistækið er sett í samband fer það í gang og byrjar að vinna.

Skjár

- Eftir að heimilistækinu er stungið í samband kemur hringing og öll gaumljós kvikna og loga í 3 sekúndur. Síðan slokknast öll gaumljós nema 4 °C-gaumljós (2) og þjappan fer í gang.
- Ef bilun kemur upp blikka samsvarandi gaumljós.

Staða gaumljósa	Bilun
2 °C- og 4 °C-gaumljósin (1 og 2) blikka.	Bilaður hitaskynjari í kæli
Gaumljós fyrir 2 °C og hraðkælingu (1 og 4) blikka.	Bilaður umhverfishitaskynjari
2 °C- og 6 °C-gaumljósin (1 og 3) blikka.	Bilaður hitaskynjari fyrir afþíðingu í ísskápnum
Gaumljós fyrir 4 °C og hraðkælingu (2 og 4) blikka.	Samskiptabilun

Athugasemd: Ef það eru blikkandi ljós skal hringja í þjónustuver.

Hitastilling

Ráðlagt hitastig: +4 °C (verksmiðjustilling)

- Hægt er að stilla hitastigið á kæliholfinu í gegnum stjórnborðið.
- Þegar heimilistækinu er stungið í samband í fyrsta sinn stillist það á 4 °C. Þegar heimilistækið er sett í samband eða kveikt á því aftur stillist það á hitastigið sem var síðast var stillt á.

Þegar hitastigið er stillt skal ýta á hitastillhnappinn **B** einu sinni eða oftár uns gaumljósið fyrir æskilegt hitastig blikkar. Gaumljósið verður stöðugt í 5 sekúndur og heimilistækið vinnur samkvæmt nýstilltu hitastigi eftir 15 sekúndur.

Athugasemd: Ef rafmagnið fer á fyrstu 30 mínútunum fer tækið til baka í fyrri stillingu.

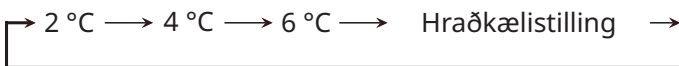

Ráð:

- Því lægra sem hitastigið er stillt þeim mun lengur er hægt að geyma matvælin og þeim mun meira rafmagn notar heimilistækið.
- Því hærra sem hitastigið er stillt því hraðar skemmast matvælin og því minna rafmagn notar heimilistækið.

Hraðkælistilling

Athugasemd: Ofurkæliaðgerðin er sérstaklega gerð til að kæla hratt niður nýlega innsett matvæli í kæliholfinu. Ef þú ert með verulega mikið af heitum mat, t.d. eftir matarinnkaup, er mælt með að virkja ofurkæliaðgerðina. Með því að gera slíkt er tryggt að vörurnar kólna hratt og draga úr hitastigshækkun, sem þannig lengir geymsluþol allrar annarrar fæðu inni í ísskápnum.

- Til að stilla heimilistækið á hraðkælingu skal ýta á hitastillhnappinn **B** einu sinni eða oftár uns gaumljósið fyrir hraðkælingu kviknar. Heimilistækið fer á hraðkælingu eftir 15 sekúndur.
- Heimilistækið fer sjálfkrafa úr hraðkælistillingu eftir 6 klst. Til að losna úr þessari stillingu fyrr skal ýta á hitastillhnappinn **B**.

Viðvörðunarljóð fyrir opna hurð

- Ef dyrnar á ísskápnum eru opnar lengur en 120 sekúndur slokknar á dyraopunarviðvörðuninni.
- Þegar slökkt er á viðvörðun skal loka opnum dyrum eða ýta á hnappinn **A**.

Slökkva á

- Til að slökkva á heimilistækinu skal ýta og halda inni slökkvaranum **A** í 10 sekúndur. Öll gaumljós slokkna og heimilistækið hættir að vinna eftir 15 sekúndur.
- Kveikt er aftur á heimilistækinu með því að ýta á og halda inni slökkvaranum **A** í 10 sekúndur. Heimilistækið byrjar þar sem frá var horfið.
- Til þess að taka tækið úr sambandi skal taka rafmagnsklóna úr sambandi við rafmagnsinnstunguna.

Flöskurekki

- Leggið flöskurnar láréttar í rekkann.
- Notið rekkann eingöngu fyrir flöskudrykki.
- Hægt er að fjarlægja þennan rekka úr ísskápnum til að þrifa hann eða ef hann er óþarfur.

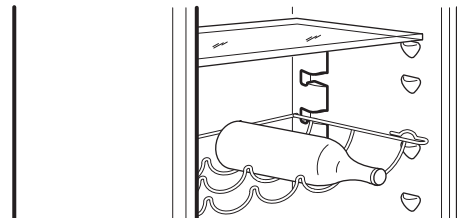

Ábendingar og ráð

Ábendingar um kælingu á ferskum matvælum

- Breiddu yfir eða pakkaðu inn matnum, sérstaklega ef hann er bragðsterkur.
- Staðsettu matinn þannig að loft geti leikið óhindrað um hann.
- Til að ná sem bestum árangri skaltu skilja nóg pláss eftir í kæliholfinu til að loft geti streymt um umbúðirnar. Einnig skal skilja eftir nægilegt rými framan við svo að hægt sé loka dyrunum vel.
- Ekki skal geyma heitan mat eða vökva sem uppgufun er af í kæliþóli.
- Kjöt (allar tegundir): setjið í hæfilegar pakkningar og látið á glerhilluna ofan við grænmetisskúffuna. Kjöt skal ekki geyma lengur en 1-2 daga.
- Eldaður matur og kaldir réttir: hyljið og setjið á einhverja hillu.

- Ávextir og grænmeti: hreinsið vel og látið í grænmetisskúffuna. Banana, kartöflur, lauk og hvítlauk má ekki geyma í kæliþóli án umbúða.
- Smjör og ostur: látið í sérstök loftþétt ílát eða pakkið í álpappír eða plastpoka til að útiloka sem mest loft.
- Flöskur: lokið með loki og látið í hurðahillur.

Orkusparnaðarráð

- Setjið upp heimilistækið í þurru, vel loftræstu herbergi langt frá hvers kyns hitagjöfum (t.d. ofnum, pottum o.s.frv.) og á stað sem sólin skín ekki beint á. Notið einangrunarplötu eftir þörfum.
- Fylgið uppsetningarfyrirmælum til að tryggja næga loftræstingu.

- Ónóg loftræsting bak við tækið eykur orkunotkun og dregur úr kælinýtni.
- Umhverfshiti, opnunartíðni sem og staðsetning heimilistækisins geta haft áhrif á hitastig inni í heimilistækinu. Hitastillingin ætti að miðast við þessa þætti.
- Látið heit matvæli og drykki kólna áður en þau eru sett í heimilistækið.
- Ekki láta matvæli hindra viftuna (ef hún er til staðar).
- Þegar matvæli eru sett í eða tekin úr ísskápnum skal tryggja að dyrnar séu vel lokaðar.
- Lágmarkið opnun á hólfulum.
- Við þíðingu matvæla skal láta þau í kælikápinum. Lága hitastigið á frosnum matvælum kælir niður matvælin í ísskápnum.

- Fyrirkomulag á hillum í kælikáp hefur engin áhrif á orkunýtni. Matvæli skal setja þannig á hillur að það tryggi næga loftun (matvæli eiga ekki að snertast og halda skal fjarlægð á milli matvæla og bakhliðar).
- Skipta skal sem fyrst um skemmdar þéttingar.

Geymsla vínflösku eftir að hún hefur verið opnuð

- Skiptu út korktappanum eða notaðu vintappa, láttu síðan flöskuna lóðrétt í ísskápinn. Einnig má nota lofttæmistappasett sem fjarlægir súrefni úr flöskunni til að varðveita bragð og viðhalda ferskleika vínsins.
- Vínið ætti að endast 2 til 5 daga eftir tegundum. Ef vín er skilið eftir of lengi í kælinum getur það orðið bragðdauft, brúnligt eða bragðast og lyktað eins og vínedik.

Þrif og viðhald

Almenn ráð

- Þrífið heimilistækið reglulega með klút og volgri vatnslausn með hlutlausu hreinsiefni sem sérstaklega er ætlað innra borði kælisins. Forðist hreinsiefni og verkfæri sem rispa.
- Til að tryggja að affrystivatnið renni vel frá skal nota drensíuna reglulega úr fittingspokanum til að þrífa drenúttakið fyrir affrystivatnið. Þetta úttak er staðsett aftan á ísskápnum (sjá mynd 1). Látið ávallt drensíuna vera í drenúttakinu til að koma í veg fyrir að það stíflist af óhreinindum.
- Áður en heimilistækið er þjónustað eða þrífið skal taka það úr sambandi eða aftengja rafmagni.

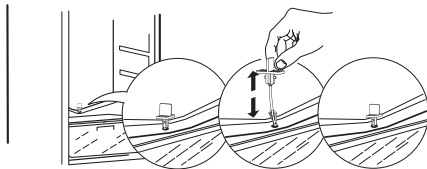

Mynd 1

Afþíðing í kælihólfi

Uppgufun af matnum inni í ísskápnum eða blöndun loftraka í kælihólfið við daglega notkun geta hvort tveggja leitt til ísmyndunar í kælihólfinu. Í slíkum tilfellum getur auðveldað sjálfvirka affrystingu að hækka hitastillingu ísskápsins handvirkt. Ef það myndast vatnsdropar á bakvegg kælihólfsins er það til merkis um að sjálfvirk afþíðing sé að hefjast. Afþíðingarvatnið fer sjálfkrafa í drenopið og síðan í ílát þar sem það gufar upp.

VARÚÐ! Ekki má láta fylgihluti kælis í uppþvottavél.

Hreinsið hurðapéttingar

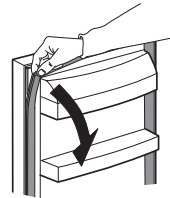

- Hægt er að fjarlægja hurðapéttingu við þrif.
- Þurrkaðu eða þvoðu hurðapéttinguna með hreinu vatni og þurrkaðu vandlega með klút. Settu síðan þéttinguna rétt í aftur.
- Gættu þess að hurðapéttingin sé laus við olíu og feiti.
- Ekki brjóta upp á þéttinguna.

Ef heimilistækið er ekki í notkun langtímum saman

1. Slökkið á heimilistækinu.
2. Takið heimilistækið úr sambandi.
3. Fjarlægið öll matvæli.
4. Afþíðið og þrífið heimilistækið.
5. Skiljið hólfin eftir opin rétt nægilega mikið til að loft nái að hringrása í hólfunum. Þetta kemur í veg fyrir að myndist mygla og óþægileg lykt.

Ef rafmagnið fer af

- Taktu eftir hvenær rafmagnið fer og kemur aftur á. Það hjálpar þér að rekja hve lengi ísskápurnar var rafmagnslaus.
- Halda skal heimilistækinu lokaðu. Þannig haldast matvælin köld sem lengst.

Skipt um ljós

Heimilistækið er búið LED-innilýsingu. Einungis viðurkenndur tæknimaður má skipta um ljósgjafann. Hafið samband við viðurkennda þjónustumiðstöð. Til að flýta fyrir þjónustu skal ávallt skoða heildarlista yfir viðurkenndar þjónustumiðstöðvar sem finna má aftast í handbókinni og hringja í uppgefin símanúmer.

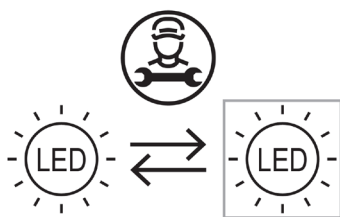

Bilanaleit

Vandamál	Mögulegar orsakir	Lausnir
Slökkt er á stjórnborði og/eða heimilistækið er ekki í gangi.	Vandamál getur verið með rafmagn að heimilistækinu.	Gangið úr skugga um að: <ul style="list-style-type: none"> Rafmagni hafi ekki slegið út. Heimilistækið sé almennilega í sambandi og tvískautarofinn, ef hann er fyrir hendi, sé í réttri stöðu (kveikt). Varnartæki í heimilisrafmagni séu í góðu lagi. Rafmagnssnúran sé óskemmd. Kveiktu á heimilistækinu með slökkvaranum.
Ljosið inni virkar ekki.	<ul style="list-style-type: none"> Ljosið er bilað. Íhlutur bilaður 	Sjá „Skipt um ljós“
Hitastig inni í hólfunum er ekki nógu lágt.	Orsakirnar geta verið ýmsar (sjá lausnir í næsta dálki).	Gangið úr skugga um að: <ul style="list-style-type: none"> Dyrnar eru almennilega lokaðar. Heimilistækið er ekki uppsett nálægt hitagjafa. Hitastigið er rétt stillt. Lofthringrás inni í heimilistækinu er ekki hindruð á nokkurn hátt (sjá uppsetningarleiðbeiningar).
Vatn safnast neðst í frystihólfi.	Stífla í afþíðingardrenopi.	Hreinsið úttak á affrystiafrennsli (sjá „Þrif og viðhald“)
Frambrún kælis við þéttingu er heit.	Þetta er ekki vandamál. Það kemur í veg fyrir myndun þéttivatns.	Lausn er óþörf.
Hitastigið í hólfinu er of lágt.	<ul style="list-style-type: none"> Hitastilling er of lág. Hitaskynjari í ísskápnum er bilaður. 	<ul style="list-style-type: none"> Ef engin matvæli í hólfinu eru frosin skal stillt á hærra hitastig. Ef hluti af eða öll matvælin í hólfinu eru orðin frosin skal hafa samband við þjónustuverkstæði.
Eitt eða fleiri gaumljós í stjórnborði blikka stöðugt.	Sjá „Skjár“ í notkunarkaflanum.	Hafið samband við viðurkennda þjónustumiðstöð.

Eðlileg hljóð

Það er eðlilegt að kælikerfi gefi frá sér hljóð, svo sem gutl- og hvæshljóð.

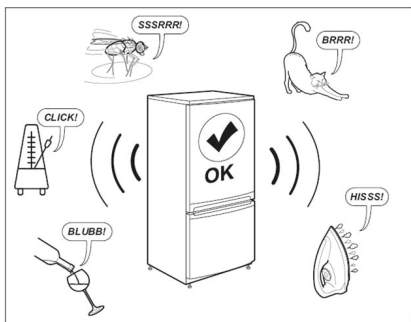

Ef heimilistækið vinnur ekki rétt eftir athuganirnar samkvæmt bilanaleitarleiðbeiningunum og eftir gangsetningu aftur skal hafa samband við þjónustuborð, skýra vandamálið og tiltaka:

- eðli vandamáls
 - kaupdagsetning
 - gerðar- og raðnúmer heimilistækis
- ⓘ Hlutanúmerið og raðnúmerið má sjá á merkiplötunni innan á vinstri hlið heimilistækisins.

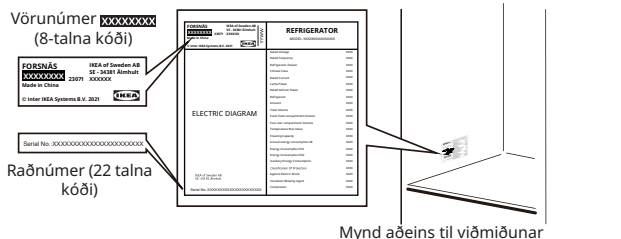

Mynd aðeins til viðmiðunar

Áður en haft er samband við eftirsölupjónustu:

Endurræsið heimilistækið til að kanna hvort bilunin hefur verið löguð. Ef hún er viðvarandi skal slökkva aftur á heimilistækinu og endurtaka aðgerðina eftir klukkustund.

Tæknileg gögn

Vörflokkur	
Vörutegund	Kæliskápur
Gerð uppsetningar	Innbyggð
Mál vöru	
Hæð	1785 mm
Breidd	540 mm
Dýpt	550 mm
Nettó rúmmál	
Kæliskápur	310,0 l
Afþíðingarkerfi	
Kæliskápur	Handvirkt
Aðrar tæknilýsingar	
Orkunotkun	91 kWh/ár
Hávaðastig	35 dB(A), Flokkur B
Orkuflokkur	D
Spennuhlutfall	220 - 240 V~
Tíðnihlutfall	50 Hz
Orkunýtniflokkur ljóssins	F

Athugasemd: Upplýsingar um vöruna í vörugagnagrunninum má nálgast með að skanna QR-kóða á EPREL-miðanum.

Umhverfismálefni

1. Efni í umbúðum ♻️

Endurnýtanlegar umbúðir eru merktar með táknuinu ♻️. Látið umbúðir í viðeigandi ílát til endurvinnslu. Látið börn ekki komast í umbúðir (plastpoka, pólýstýrenhluta o.s.frv.) því hætta getur stafað af.

2. Brotjárn/förgun

Heimilistækið er framleitt úr endurvinnanlegu efni. Heimilistækið er merkt í samræmi við Evrópsku tilskipunina 2002/96/EC um raf- og rafeindabúnaðarúrgang (WEEE). Með því að tryggja að heimilistæki þínu sé rétt fargað stuðlar þú að því að koma í veg fyrir neikvæðar afleiðingar á umhverfið og heilsufar fólks.

Táknið  á heimilistækinu eða í fylgigögnum

gefur til kynna að þetta heimilistæki ætti ekki að meðhöndla sem heimilissorp, heldur fara með á sérstaka móttökustöð fyrir endurvinnslu raf- og rafeindaúrgangs. Þegar heimilistækinu er fargað skal gera það ónothæft með því að klippa af rafsnúrana og fjarlægja hurðar og hillur svo að börn geti ekki komist auðveldlega inn og fest sig.

Fargið heimilistækinu í samræmi við gildandi reglugerðir um förgun úrgangs og farið með það á sérstaka móttökustöð. Ekki skilja heimilistækið eftir eftirlitslaust í nokkra daga, því af því stafar hugsanlega hætta fyrir börn. Hafið samband við til þess bæra skrifstofu, söfnunarstöð fyrir heimilisúrgang eða verslun þar sem heimilistækið var keypt varðandi frekari upplýsingar um meðferð, endurheimt og endurvinnslu þessa tækis.

Samræmisýfirlýsingin

- Heimilistækið er gert til að varðveita matvæli og er framleitt samkvæmt reglugerð (EES) Nr. 1935/2004.



- Þetta heimilistæki var hannað, framleitt og markaðssett í samræmi við:
 - öryggisákvæði „Lágspennu“tilskipunarinnar 2014/35/ESB (sem kemur í stað 2006/95/CE og meðfylgjandi viðauka);
 - verndarskilmála tilskipunarinnar „EMC“ 2014/30/ESB.
- Þetta heimilistæki var hannað, framleitt og markaðssett í samræmi við:
 - Reglugerð um rafsegulsamhæfi 2016
 - Reglugerð um rafmagnsbúnað (öryggi) 2016



IKEA ÁBYRGÐ

Hversu lengi gildir IKEA ábyrgðin?

Þessi ábyrgð gildir í fimm (5) ár frá kaupdegi á heimilistækinu hjá IKEA, nema heimilistækið sé kallað LAGAN þar sem tveggja (2) ára ábyrgð á við. Krafist er upprunalegu sölukvittunarinnar sem sönnun fyrir kaupunum. Ef gert er við heimilistækið á meðan það er í ábyrgð framlengir það ekki ábyrgðartíma þess.

Hvaða heimilistæki falla ekki undir fimm (5) ára ábyrgð IKEA?

Heimilistækjalína sem kallast LAGAN og öll heimilistæki sem keypt eru hjá IKEA fyrir 1. ágúst 2007.

Hver sér um þjónustuna?

Þjónustuaðili IKEA veitir þjónustuna í gegnum eigin viðgerðarþjónustu eða samþykkt samstarfsviðgerðarþjónustu.

Hvað nær þessi ábyrgð yfir?

Ábyrgðin nær yfir bilanir á heimilistækinu, sem orsakast af göllum í smíði þess eða efnivið frá þeim degi sem það var keypt hjá IKEA. Þessi ábyrgð gildir aðeins til heimilisnota. Undantekningarnar eru taldar upp undir fyrirsögninni „Hvað fellur ekki undir þessa ábyrgð?“ Innan ábyrgðartímans nær ábyrgðin yfir kostnað af viðgerð vegna bilunar, t.d. viðgerðir, varahlutir, vinna og ferðalög, að því tilskildu að heimilistækið sé aðgengilegt til að gera við án sérstakra útgjalda. Um þessa skilmála gilda viðmiðunarreglur ESB (Nr. 99/44/EG) og reglugerðir hlutaðeigandi lands. Varahlutirnir sem skipt er um verða eign IKEA.

Hvað gerir IKEA til að leysa vandamálið?

Þjónustuaðili, skipaður af IKEA, mun skoða vöruna og taka einn ákvörðun um það hvort þessi ábyrgð nái yfir hana. Ef ábyrgðin telst ná yfir heimilistækið mun þjónustuaðili IKEA eða samþykkt samstarfsfyrirtæki annað hvort gera við gölluðu vöruna eða skipta henni fyrir sömu eða sambærilega vöru, og er ákvörðun um það alfarið í þeirra höndum.

Hvað fellur ekki undir þessa ábyrgð?

- Eðlilegt slit.
- Vísvitandi eða vanrækslutjón, tjón af völdum þess að notkunarleiðbeiningum var ekki fylgt, röng uppsetning eða tenging við ranga spennu, tjón af völdum efna eða rafefnafræðilegra viðbragða, ryð, tæring eða vatnsskemmdir meðal en ekki takmarkað við tjón af völdum óhóflegs kalks í vatnsveitu, tjón af völdum óeðlilegra umhverfisaðstæðum.
- Einnota vörur eins og rafhlöður og perur.
- Óhagnýtir og skrauthlutir sem hafa ekki áhrif á eðlilega notkun á tækinu, þar á meðal alls konar rispur og mögulegur litamunur.
- Tilfallandi tjón af völdum aðskotahluta eða efna og þrifa eða hreinsun á síum, fráveitum eða sápuskúffum.
- Skemmdir á eftirfarandi hlutum: keramikgleri, fylgihlutir, leirtaus- og hnífaparakörfum, aðrennslis- og frárennslisrörum, þéttum, perum og peruhlífum, skjáum, hnöppum, hlífum og hluti af hlífum. Nema hægt sé að sanna að slíkt tjón sé tilkomið vegna framleiðslugalla.
- Tilfelli þegar tæknimaður skoðar heimilistækið og finnur engan galla.
- Viðgerðir sem ekki eru framkvæmdar af skipuðum þjónustuaðila okkar og/eða viðurkenndum þjónustuaðila sem er samningsbundinn samstarfsaðili eða upprunalegir varahlutir hafa ekki verið notaðir.
- Viðgerðir af völdum gallaðrar uppsetningar eða sem er ekki í samræmi við tæknilýsingu.
- Notkun heimilistækisins í umhverfi sem er ekki heimili, þ.e. í atvinnuskyni.
- Skemmdir vegna flutninga. Ef viðskiptavinur flytur vöruna heim til sín eða á annað heimilisfang, ber IKEA ekki ábyrgð á tjóni sem kann að verða í flutningum. Hins vegar, ef IKEA afhendir vöruna á heimilisfang viðskiptavinarins, þær skemmdir á vörunni sem á sér stað við þessu afhendingu fellur undir ábyrgðina.
- Kostnaður við að setja upp IKEA heimilistækið í fyrsta sinn. Hins vegar, ef þjónustuaðili skipaður af IKEA eða viðurkenndur þjónustuaðila gerir við eða skiptir um tæki samkvæmt skilmálum þessara ábyrgðar, munu þeir setja tæki upp sem er búið að gera við eða setja upp tæki sem er búið að skipta um, ef þörf krefur.

Þessar takmarkanir eiga ekki við um gallalaus vinnu sem viðurkenndur sérfræðingur framkvæmir með því að nota upprunavahluti til að laga heimilistækið að tæknilegum öryggistæknilýsingum annars ESB-lands.

Hvernig lög landsins gilda

IKEA ábyrgðin veitir þér tiltekin réttindi, sem ná yfir eða fara fram úr öllum staðbundnum lagalegum kröfum. En þessir skilmálar takmarka á engan hátt réttindi neytandans sem lýst er í staðbundinni löggjöf.

Gildissvæði

Fyrir tæki sem eru keypt í einu ESB landi og síðan flutt til annars ESB lands, er þjónustan sem veitt verður innan ramma eðlilegra ábyrgðarskilmála í nýja landinu.

Skuldbinding til að framkvæma þjónustu í tengslum við ábyrgð er aðeins ef tækið uppfyllir og er sett upp í samræmi við:

- tæknikröfur landsins þar sem ábyrgðarkrafa er gerð;
- samsetningarleiðbeiningar og öryggisupplýsingar í notendahandbókinni.

Hið sérstaka ÞJÓNUSTUBORÐ heimilistækja frá IKEA

Ekki hika við að hafa samband við þjónustufulltrúa hjá IKEA til að:

- leggja fram þjónustubeiðni samkvæmt þessari ábyrgð;
- fá leiðbeiningar um hvernig á að setja IKEA-heimilistækið inn í til þess ætlaða IKEA-eldhúsinnréttingu.
- biðja um skýringar á virkni IKEA tækisins.

Vinsamlegast lestu vandlega leiðbeiningum um samsetningu og/eða notendahandbókina áður en haft er samband við okkur til að tryggja að við bjóðum þér bestu aðstoð.

Hvernig á að ná í okkur ef þú þarft á þjónustu okkar að halda



Aftast í handbókinni eru símanúmer yfir alla veitendur eftirsöluþjónustu sem útnefndir hafa verið af IKEA.

i Til að flýta fyrir þjónustu er mælt með að nota sérstök símanúmer sem eru skráð í handbókinni. Notaðu alltaf númerin sem gefin eru upp í notendahandbókinni fyrir það tiltekna heimilistæki sem þú þarft aðstoð með. Munið að láta fylgja 8 tölustafa hlutanúmer og 22 tölustafa raðnúmer sem koma fram á merkiplötu heimilistækisins.

i **GEYMIÐ SÖLUKVITTUNINA!**
Hún er sönnun fyrir kaupunum og hana þarf þegar krafist er um ábyrgð. Sölukvittunina sýnir einnig IKEA nafnið og númer hlutarins (8 stafa númer) fyrir hvert tæki sem þú hefur keypt.

Þarft þú meiri hjálp?

Vinsamlegast hafðu samband við þjónustuborð IKEA til að fá svör við spurningum sem tengjast ekki eftirsölu á tækinu þínu. Við mælum með að lesa bæklingana sem fylgja heimilistækinu áður að haft er samband við okkur.

Varahlutaupplýsingar

- Eftirfarandi varahlutir verða tiltækir fyrir fagmenn í viðgerðum lágmark í sjö ár eftir að síðasta einingin af þessari gerð hefur verið markaðssett: hitastillar, hitaskynjarar, prentspjöld og ljósgjafar.
- Varahlutirnir hurðahúnar, hurðalamir, bakkar og körfur verða tiltækir fyrir fagmenn í viðgerðum í lágmark sjö ár, en hurðapéttingar í lágmark 10 ár eftir að síðasta eining af þessari gerð var markaðssett.

Varahlutina má finna á:

www.ikea.com

Country	Phone Number	Call Fee	Opening Time (Mon-Fri)
Deutschland	08007242420	Kostenlos	8am - 5pm
France	0805543333	Gratuit	8.30 am - 7.00 pm (lun-ven) 8.30 am - 1.00 pm (sam)
United Kingdom	08009175827	free	9am till 5pm
Ireland		free	9am till 5pm
Italia	800130373	Gratuito	9am-6pm
España	900822398	Gratis	9am-6pm
Ελλάδα	0080044146128	Χωρίς χρέωση	9am-6pm
България	0 700 10 218	Безплатно	9.00 - 18.00 ч. (пон. - пет.)
Nederland	0900 - 235 4532 (0900-BEL IKEA) 0031 - 50 316 8772 (internationaal)	Gratis	Ma-Vr 8-20, Za 9-20
Sverige	0775700500	Kostnadsfritt	mån-fre 8.30 - 20.00 lör-sön 9.30 - 18.00
Schweiz	0800110344	Kostenlos	8am - 5pm
Suisse		Gratuit	8am - 5pm
Svizzera		Gratuito	8am - 5pm
Österreich	0800909626	Kostenlos	9am-5pm
België	080080159	Gratis	9am-5pm
Belgique		Gratuit	9am-5pm
Luxembourg		Gratuit	9am-5pm
Danmark	70 15 09 09	Gratis	man. - fre. 09.00 - 20.00 lør. - søn. 09.00 - 18.00
Norge	80031407	Gratis	9.00 am - 4.00 pm
Polska	800012088	Bezpłatne	9am-5pm
Portugal	800210151	Gratuita	9am-6pm
Česká republika	800050717	Zdarma	9am-5pm
Suomi	0800302588	Maksuton	9.00 am - 4.00 pm
Magyarország	0680984517	Ingyenes	9am-5pm
Türkiye	4449774	Ücretsiz	8.00 am - 17.30 pm
Россия	88005510448	Бесплатно	9am-6pm
Slovensko	0800160812	Bezplatne	9.00 - 18.00 (pondelok - piatok)
Latvija	80000037	Bezmaksas	9.00 - 18.00 (P - Pk)
Eesti	8000044841	Tasuta	9.00 - 18.00 (E-R)
Lietuva	880030167	Nemokamai	9.00 - 18.00 (Pr-Pn)
Κύπρος	IKEA.com	Ελεύθερος	

Country	Phone Number	Call Fee	Opening Time (Mon-Fri)
Gran Canaria	IKEA.com	Gratis	
Србија	IKEA.com	Besplatno	
Ísland	IKEA.com	Ókeypis	
România	IKEA.com	Gratuit	
Hrvatska	IKEA.com	Ne naplaćuje se	
Slovenija	IKEA.com	Brezplačno	
Tenerife	IKEA.com	Gratis	

