

Kaufhilfe

SMÅSTAD

System

Sicherheit

Kinder sind neugierig, einfallreich und können manchmal unvorhersehbare Dinge tun. Daher testen wir unsere Kindermöbel um sicherzustellen, dass sie für Kinder geeignet sind. Vergiss nicht, die Montageanleitung zu befolgen und die mitgelieferten Sicherheitsbeschläge zu verwenden und die Möbel mit einer Höhe von 60 cm oder höher ordnungsgemäß an der Wand zu befestigen um ein Umkippen zu verhindern.

Die Befestigungsart ist abhängig vom Wandmaterial. Bitte Schrauben und Dübel entsprechend der Wandbeschaffenheit verwenden (separat erhältlich).

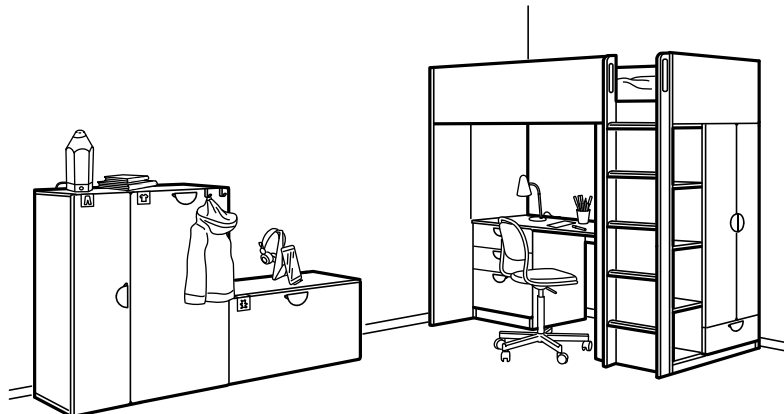

Aufbewahrung für heranwachsende Kinder

SMÅSTAD ist ein Aufbewahrungssystem, das aus der Perspektive des Kindes entwickelt wurde. Wir möchten es einfacher und lustiger machen, sich selbst anzuziehen und die Dinge zu organisieren. Kinder sind schließlich keine kleinen Erwachsenen, sie interagieren unterschiedlich mit ihrer Umgebung und entwickeln sich auch ständig weiter. Das System besteht aus einem Wickeltisch, einer Bank, einem Hochbett mit Schreibtisch sowie verschiedenen Schränken und Kommoden. Mit intelligenten Accessoires kannst du die Möbelstücke auf einfache Weise verändern, damit sie über viele Jahre mit der Zeit Schritt halten. So sind sie auch freundlicher für deinen Geldbeutel.

Inhalt

SMÅSTAD wächst mit deinem Kind mit.....	3
Gut zu wissen	4
Wissenswertes über den ausziehbaren Kleiderschrank	5
So wird SMÅSTAD zusammengestellt.....	6
Vorgeplante Kombinationen	7
SMÅSTAD Wickel-/Schreibtisch.....	13
SMÅSTAD Hochbett mit Schreibtisch und Aufbewahrung.....	14
SMÅSTAD Hochbett/Schreibtisch-Kombination	15
Alle Teile	16
Innenleben Zubehör.....	19
Services	20

SMÅSTAD wächst mit deinem Kind mit

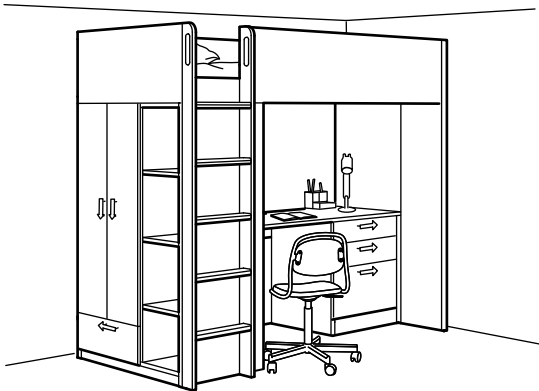

Intelligente Lösungen für begrenzten Platz

Kinder wachsen, aber der Raum zu Hause wird nicht immer größer. Mit SMÅSTAD kannst du die Raumnutzung maximieren, da die Elemente auf unterschiedliche Weise verwendet werden können und sich auch im Laufe der Zeit ändern. Das SMÅSTAD Hochbett verwandelt sich in einen Raum im Raum - mit einem Schreibtisch, Regalen und einem Kleiderschrank. Der SMÅSTAD Wickeltisch kann mit dem Kind mitwachsen und sich schließlich in einen Schreibtisch verwandeln.

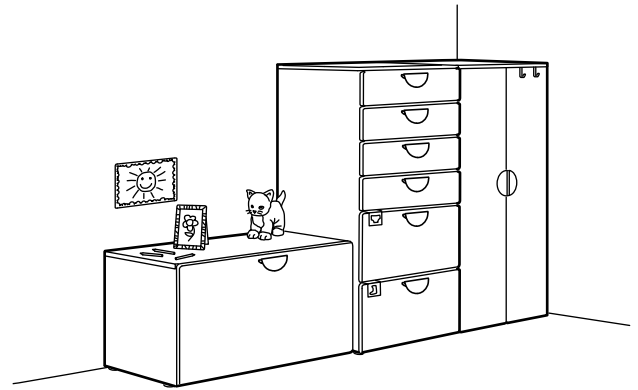

Endlose Möglichkeiten

SMÅSTAD ist ein super flexibles System. Du kannst zwischen verschiedenen Korpusen, Fronten, Griffen, Details und Zubehör wählen, um eine Kombination zu erstellen, die den Anforderungen und dem Platz zu Hause entspricht. Wenn du die Aufbewahrungslösung nicht vollständig planen möchtest, bieten wir eine Auswahl vorgeplanter Kombinationen an, die du sofort mit nach Hause nehmen kannst.

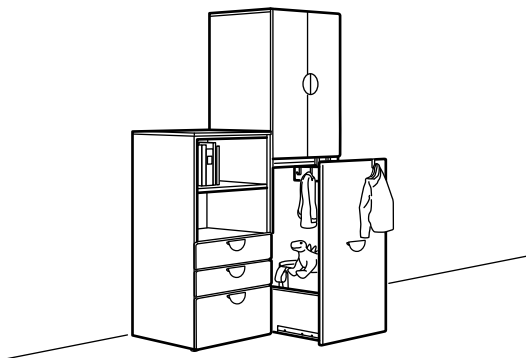

Für Kinder entworfen

Bei der Entwicklung des SMÅSTAD Aufbewahrungssystems haben wir es auf die Bedürfnisse der Kinder und deren ständige Weiterentwicklung ausgerichtet. Mit Funktionen wie Haken in einer Höhe, die genau richtig ist, können sie ihre Kleidung leichter selbst abnehmen und aufhängen, anstatt dass die Kleidung auf einem Stapel auf dem Boden landet. Bei den Bedürfnissen der Kinder geht es auch um Sicherheit. SMÅSTAD hat weiche Kanten, abgerundete Ecken und die Türscharniere haben eingebaute Dämpfer, die das Risiko eines Einklemmens kleiner Finger verringern.

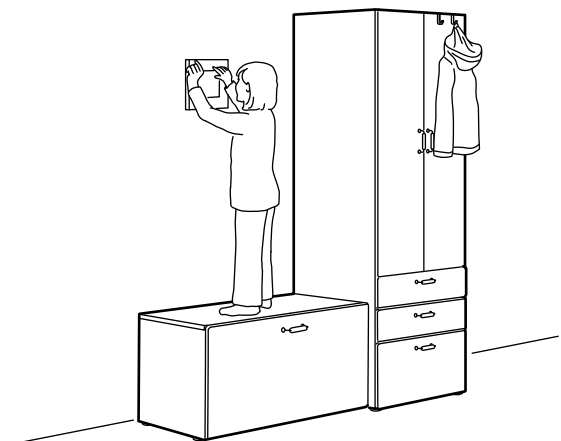

Sicherheit und Pflege

Kinder sind neugierig, einfallreich und können manchmal unvorhersehbare Dinge tun. Daher testen wir unsere Kindermöbel um sicherzustellen, dass sie für Kinder geeignet sind. Vergiss nicht, die Montageanleitung zu befolgen und die mitgelieferten Sicherheitsbeschläge zu verwenden und die Möbel mit einer Höhe von 60 cm oder höher ordnungsgemäß an der Wand zu befestigen um ein Umkippen zu verhindern. Reinige die Rahmen und Fronten der Möbel mit einem feuchten Tuch und einem milden Reinigungsmittel und wische sie dann mit einem sauberen Tuch trocken.

Gut zu wissen

Das Leben mit Kindern ist eine Welt des ständigen Wandels - etwas, dem die meisten Eltern auf der ganzen Welt wahrscheinlich zustimmen. Deshalb haben wir SMÅSTAD so flexibel und veränderbar wie möglich gemacht. Dann können die

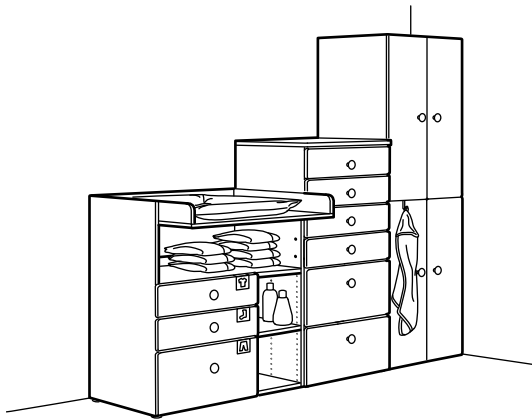

Aufbewahrungsmöbel mit der Zeit Schritt halten und sich je nach Alter und Bedürfnissen des Kindes ändern.

Alter 0-2 Jahre: ruhiger Beginn mit sicheren Routinen

Mit einer Kombination aus SMÅSTAD Wickeltisch und Aufbewahrung kannst du einen gemütlichen, sicheren und praktischen Ort zum Wechseln von Windeln und zum Aufbewahren von Kleidung und anderen Dingen rund um die Pflege deines Babys schaffen. Wenn dein Kind mehr von seiner Umgebung versteht, kannst du farbenfrohe Bilder um den Wickeltisch stellen, die seine Aufmerksamkeit erregen.

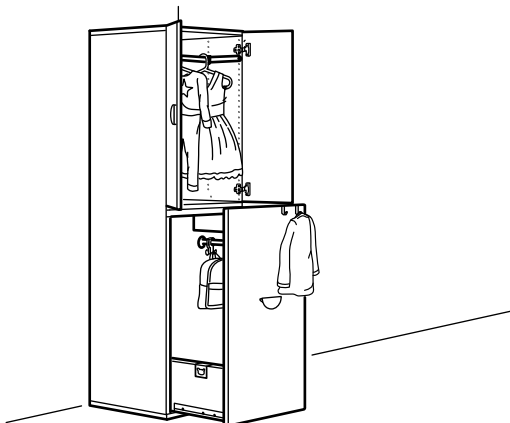

Alter 3-7 Jahre: Vollgas voraus und eine Menge "ich kann alles Einstellung"

In SMÅSTAD kann alles auf verschiedenen Ebenen aufbewahrt werden. Im oberen Teil kannst du Kleidungsstücke aufhängen, die nicht jeden Tag verwendet werden, und im unteren Teil kann dein Kind genau die richtige Menge an Kleidung an Haken oder in Schubladen erreichen. In der Lage zu sein, Verantwortung für seine Sachen zu übernehmen und sich selbst anzuziehen, hilft dem Kind zu wachsen und sich unabhängig zu fühlen.

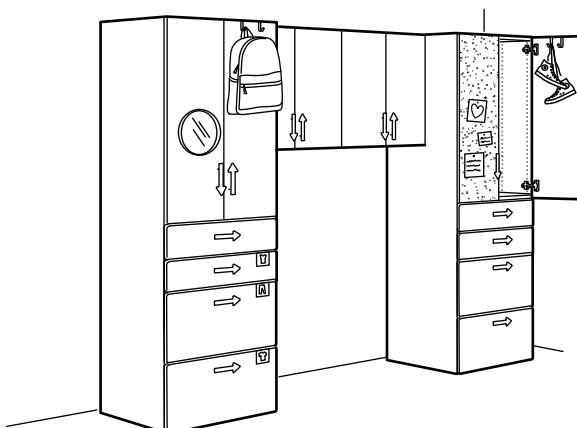

Alter 8-14 Jahre: Die eigene Persönlichkeit spielt eine wichtige Rolle

In diesem Alter erforscht das Kind seine Identität vollständig und zeigt sie gerne. Aus diesem Grund haben wir unter anderem eine Korkentür entworfen, durch die es seinen Stil und seine Interessen frei zeigen kann - ohne, dass die Wand mit Löchern übersät ist. Verwende Haken an der Innen- und Außenseite von SMÅSTAD, um das Aufhängen von Kleidung, Rucksäcken und anderen Dingen, die leicht auf dem Boden landen, zu erleichtern.

Wissenswertes über den ausziehbaren Kleiderschrank

Im ausziehbaren unteren Teil des Kleiderschranks hat dein Kind einen vollständigen Überblick und kann Haken und Schubladen von zwei Seiten erreichen. Die Haken erleichtern das Abnehmen und Aufhängen von Kleidung und anderen Gegenständen. Im oberen Teil kannst du Kleidung und andere Dinge aufbewahren, die nicht jeden Tag benutzt werden.

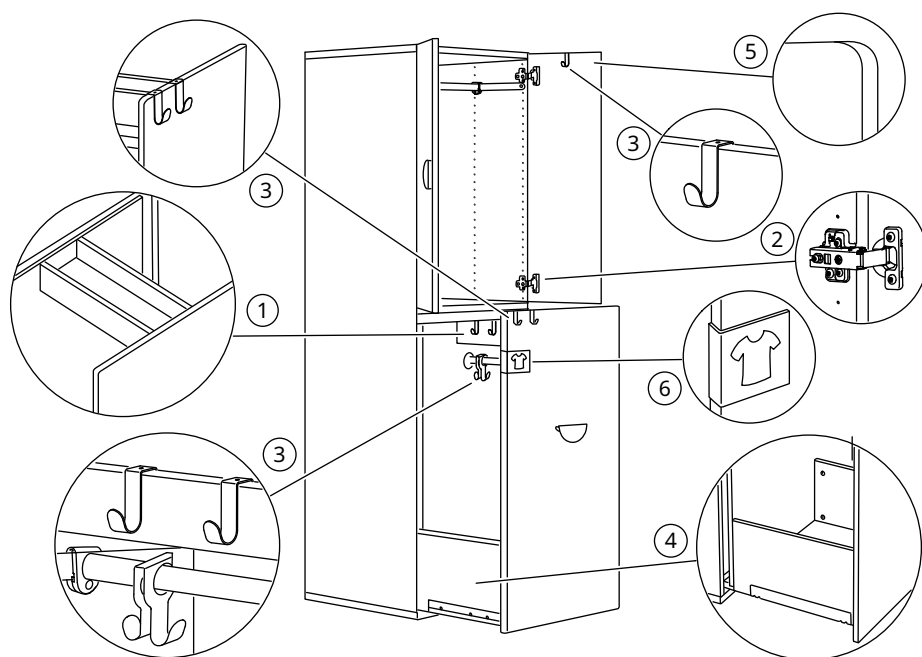

1. Oben befindet sich eine kleine fixierte Lade mit Platz für all die kleinen Dinge, die sich leicht verlegen lassen.
2. Die Scharniere haben eingebaute Dämpfer, damit sich die Türen sanft schließen und keine Finger einklemmen können.
3. Haken an der Innen- und Außenseite erleichtern deinem Kind das Aufhängen von Kleidung, Rucksäcken und anderen Dingen.
4. Die hohen Seitenwände des Bodens verstärken die Stabilität und ergeben gleichzeitig eine Aufbewahrungsbox.
5. Scharfe Kanten können wehtun. Deshalb sind die Ecken aller SMÅSTAD Türen und Schubladen weich gerundet.
6. Mit Symbolen im HÄNGIG-Etikettenhalter können Kinder und Erwachsene das Innere von Schubladen und Schränken leichter organisieren.

So wird SMÅSTAD zusammengestellt

Wir haben eine große Auswahl an vorgeplanten SMÅSTAD Kombinationen zur Auswahl. Du findest sie in deinem IKEA Einrichtungshaus oder unter ikea.at Wenn du möchtest, kannst du die fertige Kombination an deine Bedürfnisse und deinen Stil

anpassen. Verwende den SMÅSTAD Planer, um das Innere oder die Größe deiner Aufbewahrungslösung zu ändern. Du kannst den Planer auch verwenden, um deine eigene einzigartige SMÅSTAD Kombination von Grund auf neu zu entwerfen.

Hier veranschaulichen wir den Prozess am Beispiel der Aufbewahrungslösung mit Auszug.

Es sind vier einfache Schritte:

1. Wähle die Korpusse entsprechend deinen Anforderungen und dem Platzbedarf im Raum.
2. Wähle den Stil der Türen und Schubladenfronten. Sieht es mit neutralem Weiß oder einer Farbe am besten aus?
3. Bei der Planung der Innengestaltung deines SMÅSTAD solltest du zunächst überlegen, wie die täglichen Abläufe

aussehen und was aufbewahrt werden muss. Ergänze den Kleiderschrank mit Schubladen, Drahtkörben, Haken und anderen Details aus unserem breiten Zubehörangebot.

4. Überlege, welche Griffe oder Knöpfe du an den Türen und Schubladenfronten haben möchtest. Wähle aus unseren verschiedenen Optionen, um den gewünschten Stil zu kreieren.

SMÅSTAD/PLATSA Aufbewahrungskombination, 180×57×196 cm, Weiß, Weiß/mit Auszug.

Diese Kombination 494.288.40

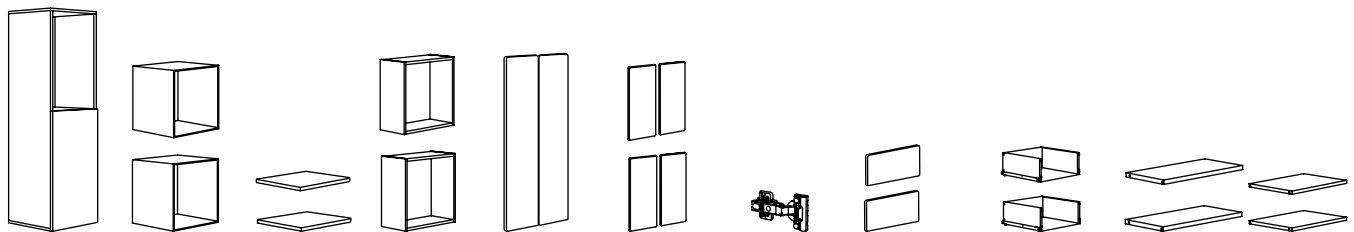

1× SMÅSTAD
Korpus mit
Auszug
60×55×196 cm

2× PLATSA
Korpus
60×55×60 cm

2× SMÅSTAD
Deckplatte
für Korpus
60×55 cm

2× SMÅSTAD
Wandaufbe-
wahrung
60×30×60 cm

1× SMÅSTAD
Tür
30×90 cm

2× SMÅSTAD
Tür
30×60 cm

12× HJÅLPA
Scharnier
sanft
schließend

2× SMÅSTAD
Schubladenfront
60×30 cm

2× KONSTRUERA
Schublade
ohne Front
30 cm

2× KONSTRUERA
Boden
60×30 cm

2× HJÅLPA
Boden
60×55 cm

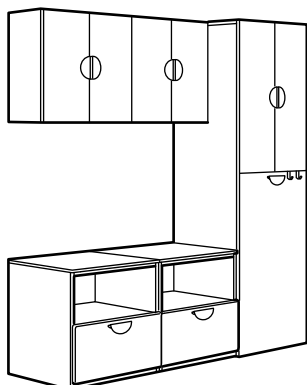

Weitere Artikel in dieser Kombination:

LÄTTHET Aufhängeschiene, 60 cm	003.863.75	2 St.
LÄTTHET Klemmhaken	104.369.78	3 St.
LÄTTHET Bein, verstellbar, Weiß, 4 St.	203.311.98	2 St.
HJÅLPA Kleiderstange verstellbar, 60×100 cm, Weiß	404.978.28	1 St.
HJÅLPA Aufhängeleiste, 55 cm, Weiß, 2 St.	605.055.11	1 St.
HJÅLPA Haken für Kleiderstange	904.461.48	1 St.

Beachte Griffe sind separat erhältlich.

Die aktuellen Preise findest du auf IKEA.at

Vorgeplante Kombinationen

Außenmaß: Breite×Tiefe×Höhe.

Hier siehst du Beispiele unserer vorgeplanten Kombinationen. Wenn du den Stil ändern möchtest, kannst du andere Fronten auswählen, was sich in einigen Fällen auf den Preis auswirkt. Griffe und Knöpfe unterstreichen ebenfalls Stil

und Ausdruck, sind jedoch nicht im Preis enthalten. Weitere Informationen erhältst du von unseren Mitarbeiter:innen im IKEA Einrichtungshaus oder auf IKEA.at

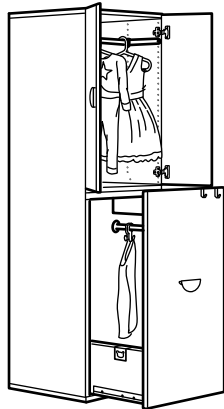

Außenmaß: 60×57×196 cm
Diese Kombination mit weißen Fronten (894.283.29)

enthält:

SMÅSTAD Korpus mit Auszug, 60×55×196 cm	504.369.62	1 St.
SMÅSTAD Tür, 30×90 cm, Weiß, 2 St.	204.341.63	1 St.
HJÄLPA Scharnier, sanft schließend, 1 St.	903.828.82	4 St.
HJÄLPA Kleiderstange verstellbar, 60×100 cm, Weiß	404.978.28	1 St.
HJÄLPA Aufhängeleiste, 55 cm, Weiß, 2 St.	605.055.11	1 St.
HJÄLPA Haken für Kleiderstange, 2 St.	904.461.48	1 St.
LÄTTHET Klemmhaken, 2 St.	104.369.78	2 St.

Beachte Griffe sind separat erhältlich.

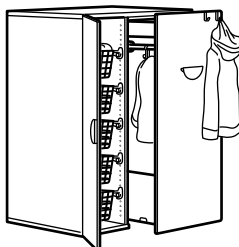

Außenmaß: 80×57×108 cm
Diese Kombination mit weißen Fronten (193.884.16)

enthält:

SMÅSTAD Korpus mit Auszug, 80×55×108 cm	804.369.65	1 St.
KONSTRUERA Drahtkorb, 25 cm	204.513.79	5 St.
HJÄLPA Auszugschienen für Körbe, 55 cm, Weiß, 2 St.	103.311.94	5 St.
HJÄLPA Haken für Kleiderstange, 2 St.	904.461.48	1 St.
LÄTTHET Klemmhaken, 2 St.	104.369.78	2 St.

Beachte Griffe sind separat erhältlich.

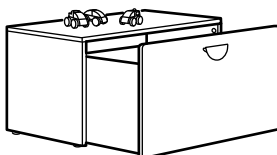

Außenmaß: 90×52×48 cm
Diese Kombination mit weißen Fronten (193.891.52)

enthält:

SMÅSTAD Bank, 90×50×48 cm, Weiß	804.335.42	1 St.
SMÅSTAD Kasten, 90×49×48 cm, Weiß	604.341.42	1 St.

Beachte Griffe sind separat erhältlich.

Die aktuellen Preise findest du auf IKEA.at

Vorgeplante Kombinationen

Außenmaß: Breite×Tiefe×Höhe.

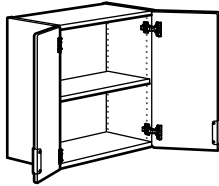

Außenmaß: 60×32×60 cm

Diese Kombination mit weißen Fronten (393.884.44)

enthält:

SMÅSTAD Wandaufbewahrung, 60×30×60 cm	004.335.22	1 St.
LÄTTHET Aufhängeschiene, 60 cm	003.863.75	1 St.
SMÅSTAD Tür, 30×60 cm, Weiß, 2 St.	904.342.30	1 St.
HJÄLPA Scharnier, sanft schließend, 1 St.	903.828.82	4 St.
KONSTRUERA Boden, 60×30 cm, Weiß	804.367.86	1 St.

Beachte Griffe sind separat erhältlich.

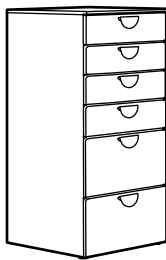

Außenmaß: 60×57×123 cm

Diese Kombination mit weißen Fronten (593.876.55)

enthält:

PLATSA Korpus, 60×55×120 cm, Weiß	503.309.46	1 St.
LÄTTHET Bein, verstellbar, Weiß, 4 St.	203.311.98	1 St.
SMÅSTAD Deckplatte für Korpus, 60×55 cm	504.728.27	1 St.
SMÅSTAD Schubladenfront, 60×15 cm, Weiß	004.340.98	4 St.
KONSTRUERA Schublade ohne Front, 15 cm	504.367.78	4 St.
SMÅSTAD Schubladenfront, 60×30 cm, Weiß	704.341.13	2 St.
KONSTRUERA Schublade ohne Front, 30 cm	404.367.74	2 St.

Beachte Griffe sind separat erhältlich.

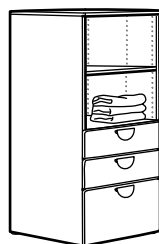

Außenmaß: 60×57×123 cm

Diese Kombination mit weißen Fronten (493.878.06)

enthält:

PLATSA Korpus, 60×55×120 cm, Weiß	503.309.46	1 St.
LÄTTHET Bein, verstellbar, Weiß, 4 St.	203.311.98	1 St.
SMÅSTAD Deckplatte für Korpus, 60×55 cm	504.728.27	1 St.
SMÅSTAD Schubladenfront, 60×15 cm, Weiß	004.340.98	2 St.
KONSTRUERA Schublade ohne Front, 15 cm	504.367.78	2 St.
SMÅSTAD Schubladenfront, 60×30 cm, Weiß	704.341.13	1 St.
KONSTRUERA Schublade ohne Front, 30 cm	404.367.74	1 St.
HJÄLPA Boden, 60×55 cm, Weiß	903.311.66	2 St.

Diese Kombination ist auch in der Tiefe 42 cm erhältlich (094.205.15)

Beachte Griffe sind separat erhältlich.

Die aktuellen Preise findest du auf IKEA.at

Vorgeplante Kombinationen

Außenmaß: Breit×Tief×Höhe.

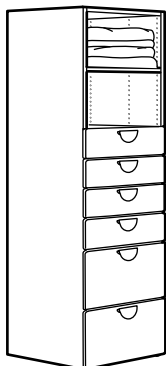

Außenmaß: 60×57×181 cm

Diese Kombination mit weißen Fronten (193.880.39)

enthält:

PLATSA Korpus, 60×55×180 cm, Weiß	503.309.51	1 St.
LÄTTHET Bein, verstellbar, Weiß, 4 St.	203.311.98	1 St.
SMÅSTAD Schubladenfront, 60×15 cm, Weiß	004.340.98	4 St.
KONSTRUERA Schublade ohne Front, 15 cm	504.367.78	4 St.
SMÅSTAD Schubladenfront, 60×30 cm, Weiß	704.341.13	2 St.
KONSTRUERA Schublade ohne Front, 30 cm	404.367.74	2 St.
HJÄLPA Boden, 60×55 cm, Weiß	903.311.66	2 St.

Beachte Griffe sind separat erhältlich.

Außenmaß: 60×57×63 cm

Diese Kombination mit weißen Fronten (993.875.21)

enthält:

PLATSA Korpus, 60×55×60 cm, Weiß	103.309.72	1 St.
LÄTTHET Bein, verstellbar, Weiß, 4 St.	203.311.98	1 St.
SMÅSTAD Deckplatte für Korpus, 60×55 cm	504.728.27	1 St.
SMÅSTAD Schubladenfront, 60×15 cm, Weiß	004.340.98	2 St.
KONSTRUERA Schublade ohne Front, 15 cm	504.367.78	2 St.
SMÅSTAD Schubladenfront, 60×30 cm, Weiß	704.341.13	1 St.
KONSTRUERA Schublade ohne Front, 30 cm	404.367.74	1 St.

Diese Kombination ist auch in der Tiefe 42 cm erhältlich (294.201.33)

Beachte Griffe sind separat erhältlich.

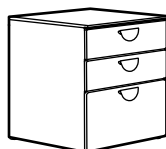

Außenmaß: 60×57×123 cm

Diese Kombination mit weißen Fronten (894.282.73)

enthält:

PLATSA Korpus, 60×55×120 cm, Weiß	503.309.46	1 St.
LÄTTHET Bein, verstellbar, Weiß, 4 St.	203.311.98	1 St.
SMÅSTAD Deckplatte für Korpus, 60×55 cm	504.728.27	1 St.
SMÅSTAD Tür, 30×120 cm, Weiß, 2 St.	904.341.88	1 St.
HJÄLPA Scharnier, sanft schließend, 1 St.	903.828.82	4 St.
HJÄLPA Drahtkorb, 60×55 cm, Weiß	403.311.83	1 St.
HJÄLPA Auszugschienen für Körbe, 55 cm, Weiß, 2 St.	103.311.94	1 St.
HJÄLPA Kleiderstange verstellbar, 60×100 cm, Weiß	404.978.28	1 St.
HJÄLPA Aufhängeleiste, 55 cm, Weiß, 2 St.	605.055.11	1 St.
HJÄLPA Boden, 60×55 cm, Weiß	903.311.66	1 St.
LÄTTHET Klemmhaken, 2 St.	104.369.78	1 St.

Diese Kombination ist auch mit der Tiefe 42 cm erhältlich (894.261.46)

Beachte Griffe sind separat erhältlich.

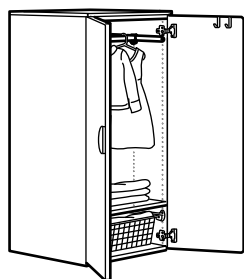

Die aktuellen Preise findest du auf [IKEA.at](https://www.ikea.at)

Vorgeplante Kombinationen

Außenmaß: Breite×Tiefe×Höhe.

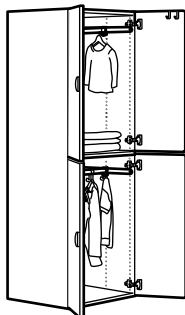

Außenmaß: 60×57×181 cm

Diese Kombination mit weißen Fronten (994.282.77)

enthält:

PLATSA Korpus, 60×55×180 cm, Weiß	503.309.51	1 St.
LÄTTHET Bein, verstellbar, Weiß, 4 St.	203.311.98	1 St.
SMÅSTAD Tür, 30×90 cm, Weiß, 2 St.	204.341.63	2 St.
HJÄLPA Scharnier, sanft schließend, 1 St.	903.828.82	8 St.
HJÄLPA Boden, 60×55 cm, Weiß	903.311.66	1 St.
HJÄLPA Kleiderstange verstellbar, 60×100 cm, Weiß	404.978.28	2 St.
HJÄLPA Aufhängeleiste, 55 cm, Weiß, 2 St.	605.055.11	2 St.
HJÄLPA Haken für Kleiderstange, 2 St.	904.461.48	1 St.
LÄTTHET Klemmhaken, 2 St.	104.369.78	1 St.

Diese Kombination ist auch mit der Tiefe 42 cm erhältlich (493.908.75)

Beachte Griffe sind separat erhältlich.

Außenmaß: 60×57×181 cm

Diese Kombination mit weißen Fronten (894.283.10)

enthält:

PLATSA Korpus, 60×55×180 cm, Weiß	503.309.51	1 St.
LÄTTHET Bein, verstellbar, Weiß, 4 St.	203.311.98	1 St.
SMÅSTAD Tür, 30×120 cm, Weiß, 2 St.	904.341.88	1 St.
HJÄLPA Scharnier, sanft schließend, 1 St.	903.828.82	4 St.
SMÅSTAD Schubladenfront, 60×15 cm, Weiß	004.340.98	2 St.
KONSTRUERA Schublade ohne Front, 15 cm	504.367.78	2 St.
SMÅSTAD Schubladenfront, 60×30 cm, Weiß	704.341.13	1 St.
KONSTRUERA Schublade ohne Front, 30 cm	404.367.74	1 St.
HJÄLPA Drahtkorb, 60×55 cm, Weiß	403.311.83	1 St.
HJÄLPA Auszugschienen für Körbe, 55 cm, Weiß, 2 St.	103.311.94	1 St.
HJÄLPA Boden, 60×55 cm, Weiß	903.311.66	2 St.
HJÄLPA Kleiderstange verstellbar, 60×100 cm, Weiß	404.978.28	1 St.
HJÄLPA Aufhängeleiste, 55 cm, Weiß, 2 St.	605.055.11	1 St.
HJÄLPA Haken für Kleiderstange, 2 St.	904.461.48	1 St.
LÄTTHET Klemmhaken, 2 St.	104.369.78	1 St.

Diese Kombination ist auch mit der Tiefe 42 cm erhältlich (694.262.08)

Beachte Griffe sind separat erhältlich.

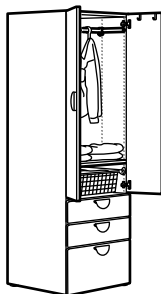

Außenmaß: 60×57×181 cm

Diese Kombination mit weißen Fronten (694.283.25)

enthält:

PLATSA Korpus, 60×55×180 cm, Weiß	503.309.51	1 St.
LÄTTHET Bein, verstellbar, Weiß, 4 St.	203.311.98	1 St.
SMÅSTAD Tür, 30×90 cm, Weiß, 2 St.	204.341.63	1 St.
HJÄLPA Scharnier, sanft schließend, 1 St.	903.828.82	4 St.
SMÅSTAD Schubladenfront, 60×15 cm, Weiß	004.340.98	2 St.
KONSTRUERA Schublade ohne Front, 15 cm	504.367.78	2 St.
SMÅSTAD Schubladenfront, 60×30 cm, Weiß	704.341.13	2 St.
KONSTRUERA Schublade ohne Front, 30 cm	404.367.74	2 St.
HJÄLPA Boden, 60×55 cm, Weiß	903.311.66	1 St.
HJÄLPA Kleiderstange verstellbar, 60×100 cm, Weiß	404.978.28	1 St.
HJÄLPA Aufhängeleiste, 55 cm, Weiß, 2 St.	605.055.11	1 St.
LÄTTHET Klemmhaken, 2 St.	104.369.78	1 St.

Diese Kombination ist auch mit der Tiefe 42 cm erhältlich (994.263.63)

Beachte Griffe sind separat erhältlich.

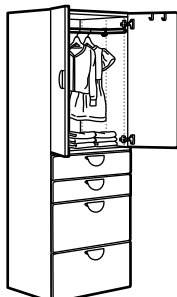

Die aktuellen Preise findest du auf IKEA.at

Vorgeplante Kombinationen

Außenmaß: Breite×Tiefe×Höhe.

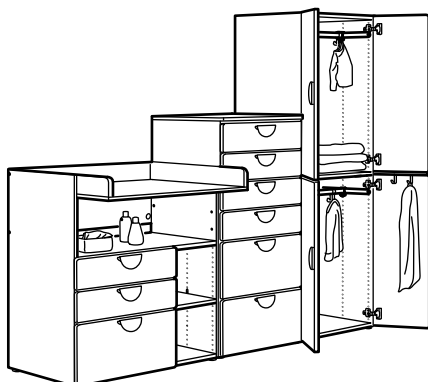

Außenmaß: 210×79×181 cm

Diese Kombination mit weißen Fronten (994.287.48)

enthält:

SMÅSTAD Wickel-/Schreibtisch, Weiß	404.626.21	1 St.
PLATSA Korpus, 60×55×180 cm, Weiß	503.309.51	1 St.
PLATSA Korpus, 60×55×120 cm, Weiß	503.309.46	1 St.
LÄTTHET Bein, verstellbar, Weiß, 4 St.	203.311.98	2 St.
SMÅSTAD Deckplatte für Korpus, 60×55 cm	504.728.27	1 St.
SMÅSTAD Tür, 30×90 cm, Weiß, 2 St.	204.341.63	2 St.
HJÄLPA Scharnier, sanft schließend, 1 St.	903.828.82	8 St.
SMÅSTAD Schubladenfront, 60×15 cm, Weiß	004.340.98	6 St.
KONSTRUERA Schublade ohne Front, 15 cm	504.367.78	6 St.
SMÅSTAD Schubladenfront, 60×30 cm, Weiß	704.341.13	3 St.
KONSTRUERA Schublade ohne Front, 30 cm	404.367.74	3 St.
HJÄLPA Boden, 60×55 cm, Weiß	903.311.66	1 St.
HJÄLPA Kleiderstange verstellbar, 60×100 cm, Weiß	404.978.28	2 St.
HJÄLPA Aufhängeleiste, 55 cm, Weiß, 2 St.	605.055.11	2 St.
HJÄLPA Haken für Kleiderstange, 2 St.	904.461.48	1 St.
LÄTTHET Klemmhaken, 2 St.	104.369.78	1 St.

Beachte Griffe sind separat erhältlich.

Außenmaß: 150×57×181 cm

Diese Kombination mit weißen Fronten (194.287.52)

enthält:

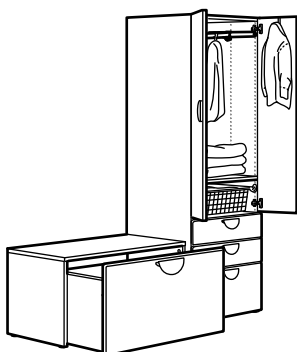

SMÅSTAD Bank, 90×50×48cm, Weiß	804.335.42	1 St.
PLATSA Korpus, 60×55×180 cm, Weiß	503.309.51	1 St.
LÄTTHET Bein, verstellbar, Weiß, 4 St.	203.311.98	1 St.
SMÅSTAD Tür, 30×120 cm, Weiß, 2 St.	904.341.88	1 St.
HJÄLPA Scharnier, sanft schließend, 1 St.	903.828.82	4 St.
SMÅSTAD Schubladenfront, 60×15 cm, Weiß	004.340.98	2 St.
KONSTRUERA Schublade ohne Front, 15 cm	504.367.78	2 St.
SMÅSTAD Schubladenfront, 60×30 cm, Weiß	704.341.13	1 St.
KONSTRUERA Schublade ohne Front, 30 cm	404.367.74	1 St.
SMÅSTAD Kasten, 90×49×48 cm, Weiß	604.341.42	1 St.
HJÄLPA Drahtkorb, 60×55 cm, Weiß	403.311.83	1 St.
HJÄLPA Auszugschienen für Körbe, 55 cm, Weiß, 2 St.	103.311.94	1 St.
HJÄLPA Boden, 60×55 cm, Weiß	903.311.66	2 St.
HJÄLPA Kleiderstange verstellbar, 60×100 cm, Weiß	404.978.28	1 St.
HJÄLPA Aufhängeleiste, 55 cm, Weiß, 2 St.	605.055.11	1 St.
LÄTTHET Klemmhaken, 2 St.	104.369.78	1 St.

Beachte Griffe sind separat erhältlich.

Außenmaß: 180×57×196 cm

Diese Kombination mit weißen Fronten (494.288.40)

enthält:

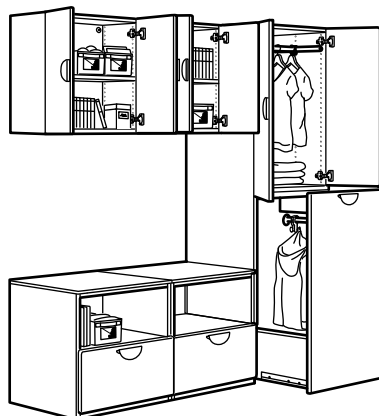

SMÅSTAD Korpus mit Auszug, 60×55×196 cm	504.369.62	1 St.
PLATSA Korpus, 60×55×60 cm, Weiß	103.309.72	2 St.
LÄTTHET Bein, verstellbar, Weiß, 4 St.	203.311.98	2 St.
SMÅSTAD Deckplatte für Korpus, 60×55 cm	504.728.27	2 St.
SMÅSTAD Wandaufbewahrung, 60×30×60 cm	004.335.22	2 St.
LÄTTHET Aufhängeschiene, 60 cm	003.863.75	2 St.
SMÅSTAD Tür, 30×90 cm, Weiß, 2 St.	204.341.63	1 St.
SMÅSTAD Tür, 30×60 cm, Weiß, 2 St.	904.342.30	2 St.
HJÄLPA Scharnier, sanft schließend, 1 St.	903.828.82	12 St.
SMÅSTAD Schubladenfront, 60×30 cm, Weiß	704.341.13	2 St.
KONSTRUERA Schublade ohne Front, 30 cm	404.367.74	2 St.
KONSTRUERA Boden, 60×30 cm, Weiß	804.367.86	2 St.
HJÄLPA Boden, 60×55 cm, Weiß	903.311.66	2 St.
HJÄLPA Kleiderstange verstellbar, 60×100 cm, Weiß	404.978.28	1 St.
HJÄLPA Aufhängeleiste, 55 cm, Weiß, 2 St.	605.055.11	1 St.
HJÄLPA Haken für Kleiderstange, 2 St.	904.461.48	1 St.
LÄTTHET Klemmhaken, 2 St.	104.369.78	3 St.

Beachte Griffe sind separat erhältlich.

Die aktuellen Preise findest du auf IKEA.at

Vorgeplante Kombinationen

Außenmaß: Breite×Tiefe×Höhe.

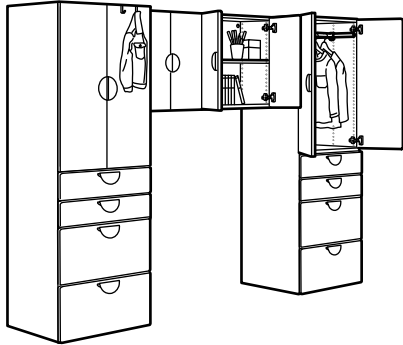

Außenmaß: 240×57×181 cm

Diese Kombination mit weißen Fronten (194.288.51)

enthält:

PLATSA Korpus, 60×55×180 cm, Weiß	503.309.51	2 St.
LÄTTHET Bein, verstellbar, Weiß, 4 St.	203.311.98	2 St.
SMÅSTAD Wandaufbewahrung, 60×30×60 cm	004.335.22	2 St.
LÄTTHET Aufhängeschiene, 60 cm	003.863.75	2 St.
SMÅSTAD Tür, 30×90 cm, Weiß, 2 St.	204.341.63	2 St.
SMÅSTAD Tür, 30×60 cm, Weiß, 2 St.	904.342.30	2 St.
HJÄLPA Scharnier, sanft schließend, 1 St.	903.828.82	16 St.
SMÅSTAD Schubladenfront, 60×15 cm, Weiß	004.340.98	4 St.
KONSTRUERA Schublade ohne Front, 15 cm	504.367.78	4 St.
SMÅSTAD Schubladenfront, 60×30 cm, Weiß	704.341.13	4 St.
KONSTRUERA Schublade ohne Front, 30 cm	404.367.74	4 St.
KONSTRUERA Boden, 60×30 cm, Weiß	804.367.86	2 St.
HJÄLPA Boden, 60×55 cm, Weiß	903.311.66	2 St.
HJÄLPA Kleiderstange verstellbar, 60×100 cm, Weiß	404.978.28	2 St.
HJÄLPA Aufhängeleiste, 55 cm, Weiß, 2 St.	605.055.11	2 St.
LÄTTHET Klemmhaken, 2 St.	104.369.78	2 St.

Beachte Griffe sind separat erhältlich.

Die aktuellen Preise findest du auf [IKEA.at](https://www.ikea.at)

SMÅSTAD Wickel-/Schreibtisch

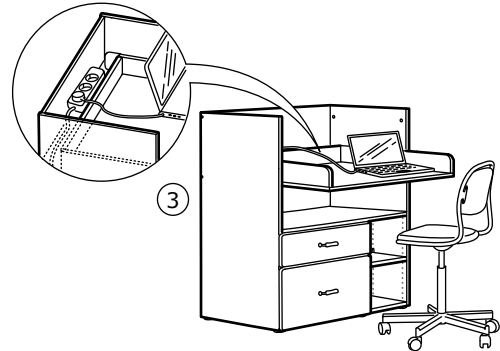
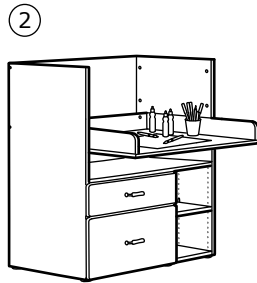
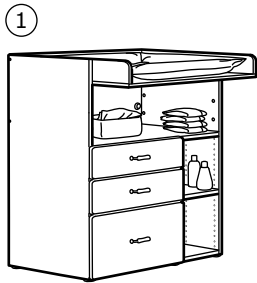

1. Zunächst ist der Wickeltisch ein praktischer und sicherer Ort für viele gemütliche Momente mit deinem Baby.
2. Wenn dein Kind etwas größer ist, kannst du die Oberseite absenken, um einen praktischen Tisch für Spiele und fürs Zeichnen zu haben.
3. Schneller als du denkst ist dein Kind bereit, in die Schule zu gehen. Dann kannst du die Oberseite wieder anheben, so dass daraus ein bequemer Schreibtisch für Hausaufgaben mit praktischer Aufbewahrung wird.

Außenmaß: 90×79×100 cm

Diese Kombination

193.921.59

SMÅSTAD Wickel-/Schreibtisch, Weiß	404.626.21	1 St.
SMÅSTAD Schubladenfront, 60×15 cm, Weiß	004.340.98	2 St.
KONSTRUERA Schublade ohne Front, 15 cm	504.367.78	2 St.
SMÅSTAD Schubladenfront, 60×30 cm, Weiß	704.341.13	1 St.
KONSTRUERA Schublade ohne Front, 30 cm	404.367.74	1 St.

Beachte Griffe sind separat erhältlich.

SMÅSTAD Wickeltisch Zubehör



SKÖTSAM Wickelunterlage, 53×80×2 cm.
Die Wickelunterlage verträgt Wasser und lässt sich mit einem feuchten Tuch leicht abwischen. Bei Bedarf kann auch etwas Reinigungsmittel verwendet werden. Danach dann auf jeden Fall gut abtrocknen.

502.517.98

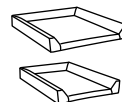

VÄDRA Wickelunterlage.
Die Wickelunterlage verträgt Wasser und lässt sich mit einem feuchten Tuch leicht abwischen. Bei Bedarf kann auch etwas Reinigungsmittel verwendet werden. Danach dann auf jeden Fall gut abtrocknen.

74×80 cm 304.045.56

48×74 cm 802.261.37



NÖJSAM Korb 2er-Set.
Körbe helfen die Sachen deines Kindes zu organisieren. Zusammenklappbar - spart Platz, wenn nicht in Gebrauch. Handwäsche, max. 40°C.

Rot/Blau 404.213.05



VÄDRA Bezug für Wickelunterlage, 74×80 cm.

Weiß 804.082.41



NÖJSAM Box, 25×37×22 cm.
Durch die Netzfront kann man den Inhalt gut erkennen. Bequemes Herausziehen durch Schlaufe an der Vorderseite. Zusammenklappbar - spart Platz, wenn nicht in Gebrauch.

Blau 904.213.22

Hellrot 904.213.17



VÄDRA Bezug für Wickelunterlage, 48×74 cm.

Kaninchen/Weiß 404.453.54

Die aktuellen Preise findest du auf IKEA.at

SMÅSTAD Hochbett mit Schreibtisch und Aufbewahrung

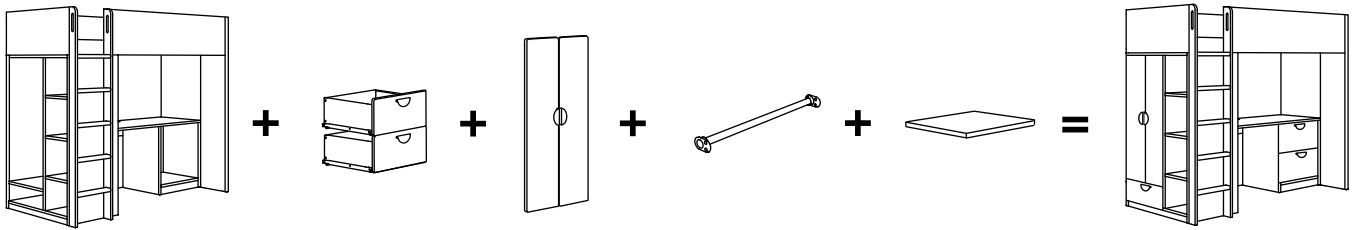

Die folgenden Abbildungen zeigen, wie das SMÅSTAD Hochbett je nach Raumform und Bedarf auf verschiedene Arten zusammengebaut werden kann. Füge Türen, Schubladen und Zubehör hinzu, je nach deinen Bedürfnissen und deinem Stil. Das intelligente Kabelmanagement des Schreibtisches trägt zur Ordnung bei. Die rutschfeste Leiter bietet Platz für Hände an den Rändern jeder Stufe und zwei Griffe oben erleichtern das Auf- und Absteigen.

- Etagen- und Hochbetten werden für Kinder ab 6 Jahren empfohlen.
- Erforderliche Mindestdeckenhöhe: 240 cm.
- Wir empfehlen eine Matratze, die max. 20 cm stark ist.
- Die Leiter kann auf der rechten oder linken Seite des Bettes montiert werden.

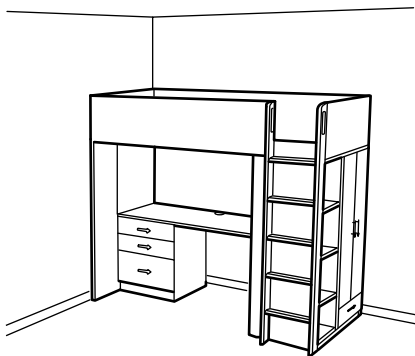

Der Schreibtisch ist parallel zum Bett montiert und die Schranktüren befinden sich außen. Wenn du dein SMÅSTAD Hochbett so montierst, dass sich die Schranktüren außen befinden, hast du einen perfekten Platz für den Schreibtisch unter dem Bett. Außenmaß: 207×104×182 cm.

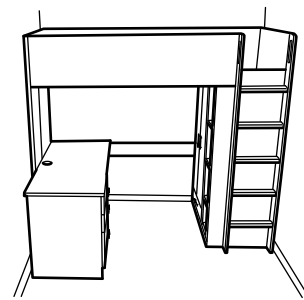

Der Schreibtisch ist im rechten Winkel zum Bett montiert und die Schranktüren befinden sich innen. Wenn der Platz im Raum knapp ist, kannst du den Schreibtisch im rechten Winkel zum Bett montieren und die Schranktüren öffnen sich von innen. Außenmaß: 207×148×182 cm.

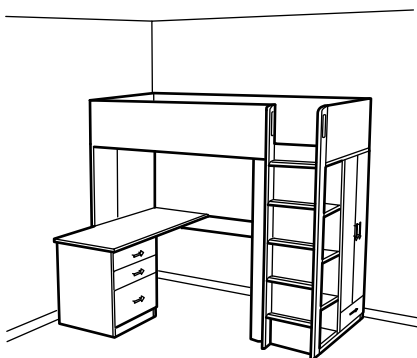

Der Schreibtisch ist im rechten Winkel zum Bett montiert und die Schranktüren befinden sich außen. Wenn viel Platz im Raum vorhanden ist, kannst du den Schreibtisch im rechten Winkel zum Bett mit den Schranktüren so montieren, dass sie von außen zugänglich sind. Außenmaß: 207×148×182 cm.

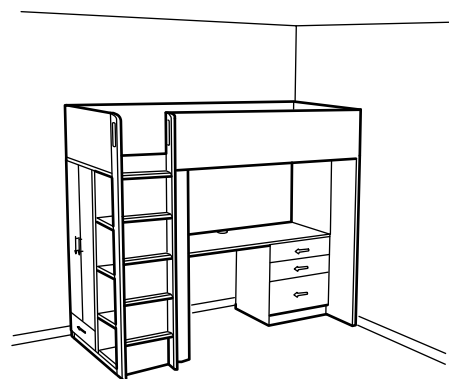

Die Leiter ist links am Bett montiert. Das SMÅSTAD Hochbett wird noch flexibler, da die Leiter entweder auf der rechten oder der linken Seite des Bettes montiert werden kann. Wähle die Lösung, die am besten zu deinem Zimmer und deinen Bedürfnissen passt. Außenmaß: 207×104×182 cm.

Die aktuellen Preise findest du auf [IKEA.at](https://www.ikea.at)

SMÅSTAD Hochbett/Schreibtisch-Kombination

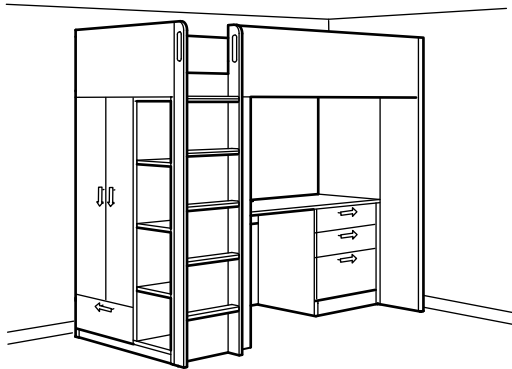

Hochbett-Kombination mit 3 Schubladen im Schreibtisch.
 Außenmaß: 207×104×182 cm, Bettmaß: 90×200 cm
Diese Kombination (093.920.94)

enthält:

SMÅSTAD Hochbettgestell mit Schreibtisch und Aufbewahrung, 90×200 cm, Weiß	504.540.36	1 St.
SMÅSTAD Tür, 30×120 cm, Weiß, 2 St.	904.341.88	1 St.
HJÄLPA Scharnier, sanft schließend, 1 St.	903.828.82	4 St.
SMÅSTAD Schubladenfront, 60×15 cm, Weiß	004.340.98	3 St.
KONSTRUERA Schublade ohne Front, 15 cm	504.367.78	3 St.
SMÅSTAD Schubladenfront, 60×30 cm, Weiß	704.341.13	1 St.
KONSTRUERA Schublade ohne Front, 30 cm	404.367.74	1 St.
HJÄLPA Kleiderstange, 60 cm, Weiß	503.312.05	1 St.

Beachte Griffe sind separat erhältlich.

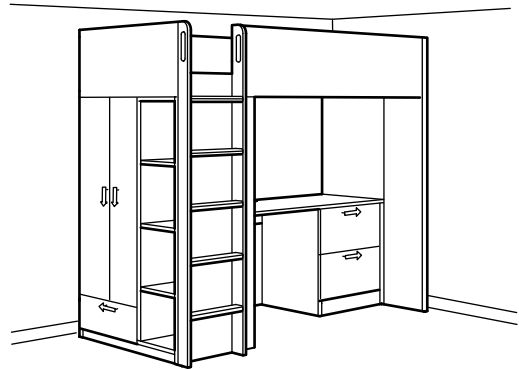

Hochbett-Kombination mit 2 Schubladen im Schreibtisch.
 Außenmaß: 207×104×182 cm, Bettmaß: 90×200 cm
Diese Kombination (693.913.55)

enthält:

SMÅSTAD Hochbettgestell mit Schreibtisch und Aufbewahrung, 90×200 cm, Weiß	504.540.36	1 St.
SMÅSTAD Tür, 30×120 cm, Weiß, 2 St.	904.341.88	1 St.
HJÄLPA Scharnier, sanft schließend, 1 St.	903.828.82	4 St.
SMÅSTAD Schubladenfront, 60×15 cm, Weiß	004.340.98	1 St.
KONSTRUERA Schublade ohne Front, 15 cm	504.367.78	1 St.
SMÅSTAD Schubladenfront, 60×30 cm, Weiß	704.341.13	2 St.
KONSTRUERA Schublade ohne Front, 30 cm	404.367.74	2 St.
HJÄLPA Kleiderstange, 60 cm, Weiß	503.312.05	1 St.

Beachte Griffe sind separat erhältlich.

SMÅSTAD Hochbett/Schreibtisch – ergänzende Produkte



FUBBLA LED Arbeitsleuchte.
 Perfekte Beleuchtung zum Bauen, Basteln oder Malen, denn das Licht lässt sich konzentriert dorthin richten, wo es gebraucht wird.

Weiß	
IKEA. Modell B1614 FUBBLA	403.257.09



FUBBLA LED Wandleuchte.
 Kinderleicht zu dimmen für gemütliche Beleuchtung nach der Gutenachtgeschichte.

Weiß	
IKEA. Modell V1604 FUBBLA	003.815.99



ÖRFJÄLL Schreibtischstuhl für Kinder.

Weiß/Vissle Blau/Grün	604.417.79
Weiß/Vissle Hellgrau	105.018.84
Weiß/Vissle Rosa	704.417.69

Die aktuellen Preise findest du auf IKEA.at

Alle Teile

Außenmaß: Breite×Tiefe×Höhe.

55 cm tiefe Korpusse

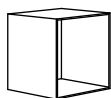

PLATSA Korpus, Weiß.
60×55×60 cm* 103.309.72

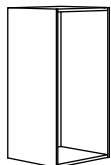

60×55×120 cm* 503.309.46

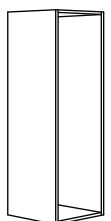

60×55×180 cm* 503.309.51

40 cm tiefe Korpusse



PLATSA Korpus, Weiß.
60×40×60 cm* 503.309.70

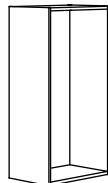

60×40×120 cm* 303.309.47

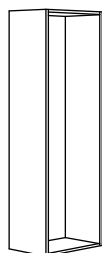

60×40×180 cm* 903.309.54

Korpus mit Auszug

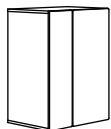

SMÅSTAD Korpus mit Auszug, Weiß.
80×55×108 cm* 804.369.65

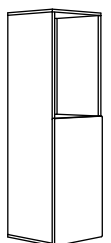

60×55×196 cm* 504.369.62

30 cm tiefe Wandaufbewahrung

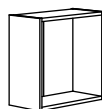

SMÅSTAD Wandaufbewahrung, Weiß.
60×30×60 cm* 004.335.22

weitere Artikel

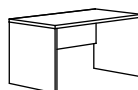

SMÅSTAD Bank, Weiß.
Ergänzt mit den separat erhältlichen passenden Kästen lässt sich die Bank als Aufbewahrung nutzen.
90×50×48 cm 804.335.42



SMÅSTAD Hochbett mit Schreibtisch und Aufbewahrung*, Weiß. Erforderliche Mindestdeckenhöhe: 240 cm.
Matratzengröße 90×200 cm 504.540.36



SMÅSTAD Wickel-/Schreibtisch, Weiß.
90×79×100 cm* 404.626.21

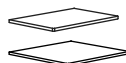

SMÅSTAD Deckplatte für Korpus, Weiß.
60×40 cm 904.728.30
60×55 cm 504.728.27



LÄTTJET Aufhängeschiene.
60 cm 003.863.75

* Dieses Möbelstück muss an der Wand befestigt werden.

Die aktuellen Preise findest du auf IKEA.at

Alle Teile

Außenmaß: Breite×Tiefe×Höhe.

Türen und Schubladenfronten

Alle SMÅSTAD Türen werden paarweise verkauft. Griffe und Knöpfe sowie HJÄLPA sanft schließende Scharniere sind separat erhältlich.

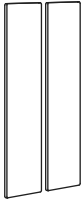

SMÅSTAD Tür, 30×120 cm, 2 St.

Weiß	904.341.88
Blassrosa	204.342.00
Blasstürkis	104.341.92
Grün	204.341.96
Grau	204.513.60
Kreidetafeloberfläche anthrazit	704.460.69
Weiß mit Rahmen	404.342.04
Birke	504.342.08

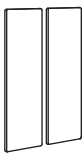

SMÅSTAD Tür, 30×90 cm, 2 St.

Weiß	204.341.63
Blassrosa	204.341.82
Blasstürkis	804.341.84
Grün	304.341.67
Grau	304.513.69
Birke	604.341.75
Weiß mit Rahmen	904.341.74
Kork	904.460.68

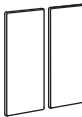

SMÅSTAD Tür, 30×60 cm, 2 St.

Weiß	904.342.30
Blassrosa	604.342.36
Blasstürkis	504.342.32
Grün	104.342.34
Grau	104.513.65
Birke	804.342.40
Weiß mit Rahmen	204.342.38



SMÅSTAD Schubladenfront, 60×30 cm. Mit KONSTRUERA Schublade ohne Front ergänzen (wird separat verkauft).

Weiß	704.341.13
Blassrosa	004.341.16
Blasstürkis	504.341.14
Grün	204.341.15
Grau	804.513.76
Birke	604.341.18
Weiß mit Rahmen	804.341.17



SMÅSTAD Schubladenfront, 60×15 cm. Mit KONSTRUERA Schublade ohne Front ergänzen (wird separat verkauft).

Weiß	004.340.98
Blassrosa	204.340.97
Blasstürkis	404.340.96
Grün	804.340.99
Grau	504.513.73
Birke	404.341.00

Knöpfe und Griffe



BEGRIPA Griff, halbrund, 13 cm, 2 St.

Weiß	804.461.15
Orange	704.461.25
Türkis	004.461.24



JÄRNSPARV Griff, Pfeil, 14,1 cm, 2 St.

Schwarz	604.461.21
---------	------------



LAPPMES Griff, 11,2 cm, 2 St.

Birke	404.461.22
-------	------------



PLOCKAR Knopf, Ø 4,9 cm, 2 St.

Holz	204.461.23
------	------------

Scharnier und Beine



HJÄLPA Scharnier, sanft schließend.

1 St.	903.828.82
-------	------------



LÄTTHET Bein, verstellbar, 4 St.
Höhenverstellbare Fußkappen sorgen für Standfestigkeit auch bei leicht unebenem Boden.

Weiß	203.311.98
------	------------

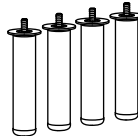

LÄTTHET Bein, Weiß/Metall, 4 St.

11 cm	503.955.94
-------	------------

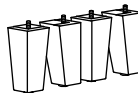

LÄTTHET Bein, Weiß/Holz, 4 St.

11 cm	103.955.91
-------	------------

Die aktuellen Preise findest du auf [IKEA.at](https://www.ikea.at)

Alle Teile

Innenleben



KONSTRUERA Boden, Weiß.	
60×30 cm	804.367.86



HJÄLPA Boden, Weiß.	
60×55 cm	903.311.66
60×40 cm	003.311.61



KONSTRUERA Schublade ohne Front, Weiß. Mit SMÄSTAD Schubladenfront ergänzen (wird separat verkauft).	
60×40×15 cm	304.927.89
60×40×30 cm	704.927.92

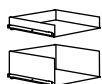

KONSTRUERA Schublade ohne Front, Weiß. Mit SMÄSTAD Schubladenfront ergänzen (wird separat verkauft).	
60×55×15 cm	504.367.78
60×55×30 cm	404.367.74

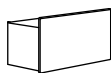

SMÄSTAD Kasten, 90×49×48 cm. Passend zur SMÄSTAD Bank, inkl. Rollen.	
Weiß	604.341.42
Blassrosa	704.341.51
Blasstürkis	904.341.45
Grün	304.341.48
Grau	804.513.57
Birke	404.341.57



HJÄLPA Drahtkorb, Weiß. Mit separat erhältlichen HJÄLPA Auszugschienen für Körbe komplettieren.	
60×55×15 cm	403.311.83
60×40×15 cm	903.311.85



KONSTRUERA Drahtkorb, Weiß. Passend für den unteren SMÄSTAD Korpus mit Auszug und den Wickel-/Schreibtisch. Mit der 55 cm tiefen HJÄLPA Auszugschiene für Körbe ergänzen.	
25×52×13 cm	204.513.79



HJÄLPA Auszugschienen für Körbe, Weiß, 2 St.	
55 cm	103.311.94
40 cm	303.311.93



HJÄLPA Kleiderstange, Weiß.	
60×40 cm	604.501.27



HJÄLPA Kleiderstange verstellbar, Weiß. Muss mit der separat erhältlichen HJÄLPA Aufhängeleiste angebracht werden.	
60-100 cm	404.978.28



HJÄLPA Aufhängeleiste, Weiß, 2 St.	
55 cm	605.055.11

Zubehör



HÄNGIG Spiegel rund, Weiß.	
26 cm	704.461.54



LÄTTHET Klemmhaken, Weiß.	
2 St.	104.369.78

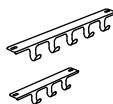

LÄTTHET Hakenleiste für Korpus, Weiß.	
für Tiefe 55 cm	103.316.55
für Tiefe 40 cm	403.316.54



HJÄLPA Haken für Kleiderstange, Weiß.	
2 St.	904.461.48



HJÄLPA Aufhänger, Weiß.	
22,5×6 cm	003.317.12



HÄNGIG Etikettenhalter, 5 St. Mit 10 Etiketten mit unterschiedlichen Illustrationen.	
6×2×6 cm	004.513.23

Die aktuellen Preise findest du auf [IKEA.at](https://www.ikea.at)

Innenleben Zubehör

Ergänze deine neue Aufbewahrungslösung mit Boxen und anderen Accessoires aus unserem großen Zubehör Sortiment. Mit ihnen kannst du die Sachen deiner Kinder oder deine eigenen noch cleverer verstauen.



BÄNKKAMRAT Bankauflage, 90×50×3 cm. Passend zur SMÅSTAD Bank. Macht aus der Bank eine weiche, bequeme Sitzgelegenheit.

Punkte	804.618.89
Türkis	004.811.98

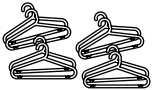

BAGIS Kinderkleiderbügel, 8 St.

versch. Farben	004.665.98
----------------	------------



HÄNGA Kinderkleiderbügel, 5 St.

naturfarben	601.787.69
-------------	------------



TROFAST Box.

20×30×10 cm Weiß	700.914.12
----------------------------	------------



42×30×10 cm Weiß	800.892.39
----------------------------	------------



42×30×23 cm Weiß	956.851.00
----------------------------	------------

Rosa	504.662.75
------	------------

Orange	304.662.81
--------	------------



42×30×36 cm Weiß	200.892.42
----------------------------	------------

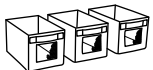

UPPRYMD Box, 18×27×17 cm, 3 St.

Passt gut in die SMÅSTAD Wandaufbewahrung.

Schwarz Gelb/Türkis	504.622.58
---------------------	------------

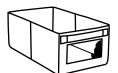

UPPRYMD Box, 25×44×17 cm.

Gelb	304.622.59
------	------------

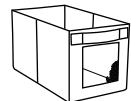

UPPRYMD Box, 25×44×25 cm.

Türkis	804.622.66
--------	------------

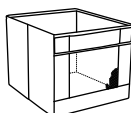

UPPRYMD Box, 38×42×33 cm.

Passt gut in den SMÅSTAD Korpus mit Auszug.

Weiß/Schwarz gemustert	104.622.98
------------------------	------------



JÄTTELIK Beutel, H43 cm, Ø42 cm.

Dinosaurier	704.642.04
-------------	------------

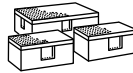

BYGGLEK LEGO® Schachtel mit Deckel, 3er-Set.

BYGGLEK Steine (201 Teile) sind separat erhältlich.

Weiß	703.721.86
------	------------

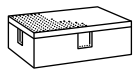

BYGGLEK LEGO® Schachtel mit Deckel, Weiß.

BYGGLEK Steine (201 Teile) sind separat erhältlich.

26×18×12 cm	503.721.87
-------------	------------

35×26×12 cm	103.542.08
-------------	------------

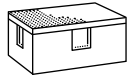

GLIS Box mit Deckel, 17×10×8 cm, 3 St. Passt gut in den SMÅSTAD Korpus mit Auszug.

Transparent	404.661.48
-------------	------------

Gelb/Blau	904.661.55
-----------	------------



GLIS Box mit Deckel, 34×21×8 cm.

Transparent	002.831.03
-------------	------------



RASSLA Box mit Fächern, Weiß, 2 St.

Passt für die KONSTRUERA Schublade, 30 cm

25×41×16 cm	404.180.82
-------------	------------

Passt für die KONSTRUERA Schublade, 15 cm

25×41×9 cm	804.213.27
------------	------------



RASSLA Aufbewahrung mit 5 Fächern, Weiß.

25×40×98 cm	504.213.38
-------------	------------



STUK Box mit Fächern, Weiß.

20×34×10 cm	604.744.25
-------------	------------



34×51×10 cm	904.744.38
-------------	------------

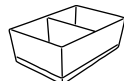

34×51×18 cm	904.744.43
-------------	------------

Die aktuellen Preise findest du auf IKEA.at

Du kannst alles selber machen, musst du aber nicht!

Alle Services im Überblick: [IKEA.at/Services](https://www.ikea.at/Services)



Planung und Beratung

Mit unseren digitalen Planern kannst du einzelne Möbel, wie Kleiderschränke und Sofas, oder ganze Räume selbst gestalten und direkt online bestellen. Du brauchst Unterstützung? Lass unsere Expert:innen einen Blick auf deine Planung werfen - bequem per Telefon oder Bildschirmübertragung. [IKEA.at/Planung](https://www.ikea.at/Planung)



Lieferung

Du bestellst online oder in deinem IKEA Einrichtungshaus und wir liefern zum Wunschtermin. [IKEA.at/Lieferung](https://www.ikea.at/Lieferung)



Click & Collect

Du kaufst entspannt online auf [IKEA.at](https://www.ikea.at) ein und wir bereiten deinen Einkauf für dich zur Abholung vor: in einem IKEA Einrichtungshaus, einer Abholstation oder einer Abholbox. [IKEA.at/Click+Collect](https://www.ikea.at/Click+Collect)



Leihtransporter

Für große Einkäufe braucht man ein großes Auto. Mit unserem Leihtransporter kannst du deine IKEA Möbel selbst nach Hause transportieren. [IKEA.at/Leihtransporter](https://www.ikea.at/Leihtransporter)



Möbelmontage

Du hast keine Zeit oder Lust, deine Möbel selbst zusammenzubauen? Wir vermitteln dir gerne Profis für die gesamte Montage deiner neuen IKEA Möbel. [IKEA.at/Möbelmontage](https://www.ikea.at/Möbelmontage)



IKEA Finanzierung

Mit der IKEA Finanzierung kannst du dir deine Einrichtungsträume sofort erfüllen und in Raten bezahlen.

[IKEA.at/Finanzierung](https://www.ikea.at/Finanzierung)