

ÖSTVEDA

ar

905.681.49

105.681.48



Design and Quality
IKEA of Sweden

جدول المحتويات

29	وضع المنظف	4	معلومات السلامة
32	نصائح وتلميحات	8	تعليمات السلامة
33	التنظيف والصيانة	12	وصف المنتج
35	استكشاف الأعطال وإصلاحها	13	قبل الاستخدام الأول
39	المخاوف البيئية	15	الإعدادات الأساسية واختيار البرنامج
39	ضمان ايكيا	18	الخيارات والإعدادات
		25	إمكانية تحميل السلة والإعدادات

شكرًا لاختيارك هذا المنتج.
يعتبرنا شعور بالفخر بأن نقدم لك المنتج المثالي وأفضل مجموعة كاملة من الأجهزة المنزلية لروتينك اليومي.
اقرأ هذا الدليل بعناية للاستخدام الصحيح والأمن للأجهزة وللحصول على نصائح مفيدة عن الصيانة الفعالة.

معلومات السلامة

لا تستخدم غسالة الأطباق إلا بعد قراءة هذه التعليمات بعناية. نوصيك دائمًا بالحفاظ على هذا الدليل في متناول يدك وبحالة جيدة ليطلع عليه أي مالك مستقبلي.

قواعد السلامة العامة

يتم استبعاد أي استخدام مختلف لهذا الجهاز عن البيئة المنزلية أو عن وظائف التدبير المنزلي التقليدية، كالاستخدام التجاري من قبل مستخدمين خبراء أو مديرين، وإن كان ذلك في الاستخدامات المذكورة أعلاه.
إذا أُستخدِمَ الجهاز بطريقة غير متوافقة مع ذلك، فقد يؤدي هذا إلى تقليل عمر خدمة الجهاز وإبطال ضمان الشركة المصنّعة. لا تقبل الشركة المصنّعة أي ضرر يلحق بالجهاز أو أي ضرر أو خسارة أخرى ناتجة عن الاستخدام غير المتوافق مع الاستخدام الداخلي أو المنزلي (حتى لو كان موجودًا في بيئة داخلية أو منزلية) إلى أقصى حد يسمح به القانون.

يمكن أن يستخدم الجهاز من يبلغ 8 أعوام فأكثر وذوو القدرات الجسدية أو الحسية أو العقلية المحدودة، دون خبرة أو معرفة بالمنتج، بشرط خضوعهم للإشراف أو تزويدهم بالتعليمات المتعلقة بتشغيل الجهاز، بطريقة آمنة مع إدراك المخاطر المحتملة.

- يجب الإشراف على الأطفال للتأكد من أنهم لا يعبثون بالجهاز.
- يجب إبعاد الأطفال الذين تبلغ أعمارهم 3 أعوام أو أقل ما لم يخضعوا للإشراف بصورة مستمرة.
- في حالة تلف سلك الإمداد، يجب استبدال به سلك خاص أو مجموعة متوفرة من المصنع أو وكيل الخدمة الخاص به.
- لا تستخدم سوى مجموعات الخراطيم المزودة مع الجهاز لوصلة الإمداد بالمياه (لا تستخدم مجموعات الخراطيم القديمة مرة أخرى).

- يجب أن يتراوح ضغط الماء بين 0.08 ميغا باسكال و1 ميغا باسكال .
 - تأكد من أن السجاد أو البُسْط لا تعيق القاعدة أو أي من فتحات التهوية.
 - بعد التركيب، يجب وضع الجهاز بحيث يسهل الوصول إلى قابس الطاقة. إذا لم يكن ذلك ممكنًا، فيجب تجهيز التركيبات الكهربائية الثابتة بجهاز فصل وفقًا للوائح التركيب .
 - لا تترك الباب مفتوحًا في وضع أفقي لتجنب الأخطار المحتملة(مثل: التشابك).
 - لمزيد من المعلومات عن المنتج أو لتفقد ورقة البيانات الفنية، يرجى الرجوع إلى موقع الشركة المصنّعة.
 - لمعرفة الحد الأقصى من أطقم تقديم الطعام، راجع لوحة التصنيف ذات الصلة المرفقة بالمنتج.
- التوصيلات الكهربائية وتعليمات السلامة**
- التفاصيل الفنية (جهد الإمداد ودخل الطاقة) موضحة على لوحة تصنيف المنتج.
 - تأكد من أن النظام الكهربائي مؤرض ومتوافق مع جميع القوانين المعمول بها، ومن أن المقبس متوافق مع
- قابس الجهاز. لا تتحمل الشركة المصنّعة أي مسؤولية عن أي ضرر يلحق بالأشخاص أو الممتلكات بسبب عدم تأريض الجهاز.
- تأكد من أن غسالة الأطباق لا تضغط على كابلات الطاقة.
 - بشكل عام، يوصى بعدم استخدام مهائيات و/أو مقابس متعددة و/أو كابلات تمديد.
- تحذير:** يجب ألا يتم تزويد الجهاز من خلال جهاز تحويل خارجي، مثل جهاز توقيت، أو توصيله بدائرة يتم تشغيلها وإيقاف تشغيلها بانتظام بواسطة أداة مساعدة.
- قبل تنظيف غسالة الأطباق أو صيانتها، افصل قابس الجهاز وأوقف تشغيل مصدر الإمداد بالمياه.
 - لا تسحب سلك الطاقة أو الجهاز لفصل قابس الجهاز.
- تنبيه:** قد يصل الماء إلى درجات حرارة عالية في أثناء دورة الغسيل.
- لا تترك الجهاز معرضًا للعوامل الجوية (المطر والشمس وما إلى ذلك).

اتباع النصائح المذكورة أعلاه عواقب وخيمة على سلامة الجهاز. إذا كنت بحاجة إلى تحريك الجهاز بعد إزالة العبوة، فلا تحاول رفعه من أسفل الباب. افتح الباب قليلاً وارفع الجهاز عن طريق تثبيته في الأعلى. من خلال وضع علامة CE على هذا المنتج، فإننا نؤكد تحت مسؤوليتنا الخاصة، الامتثال الكامل لهذا المنتج لجميع متطلبات السلامة والصحة والبيئة ذات الصلة بموجب التشريعات الأوروبية.

 تحذير: يجب وضع السكاكين والأواني الأخرى ذات الحواف الحادة في السلة مع توجيه حوافها لأسفل أو تثبيتها في وضع أفقي.

- الاتكاء أو الجلوس على باب غسالة الأطباق المفتوح قد يتسبب في انقلابها.
- عند التحرك، لا ترفع غسالة الأطباق من الباب؛ وأثناء النقل، لا تضع الباب على العربة أبدًا. نوصي بأن يرفع الجهاز شخصان.
- صُممت غسالة الأطباق لأدوات المطبخ العادية. يجب عدم غسل الأشياء الملوثة بالبنزين أو الطلاء أو آثار الفولاذ أو الحديد أو المواد الكيميائية المسببة للتآكل أو الأحماض أو القلويات في غسالة الأطباق.
- إذا كان هناك جهاز لتنقية المياه مركَّبًا في المنزل، فلا داعي لإضافة الملح إلى منقي المياه المركَّب في غسالة الأطباق.
- إذا تعطل الجهاز أو توقف عن العمل على نحوٍ غير ملائم، فأوقف تشغيله وأغلق مصدر الإمداد بالمياه ولا تعبت به. يجب عدم إجراء أعمال الإصلاح إلا بواسطة وكيل خدمة معتمد، ويجب عدم تركيب قطع غيار سوى الأصلية. قد يترتب عن عدم

تعليمات السلامة

التركيب

- أزل جميع عناصر التغليف.

تحذير: احتفظ بمواد التغليف بعيداً عن متناول الأطفال. 

- لا تقم بتركيب غسالة الأطباق أو استخدامها إذا كانت تالفة.
- اتبع التعليمات المرفقة مع المنتج.

تحذير: لا تقم بتوصيل غسالة الأطباق بمصدر الإمداد بالكهرباء حتى يتم تنفيذ جميع عمليات التركيب وفقاً لـ "تعليمات التجميع". 

استبدال خرطوم المدخل

- في حالة قطع الخرطوم، يجب استبدال به قطعة غيار أصلية متوفرة من الشركة المصنعة أو مركز الخدمة الخاص بها.

الخدمة

- لإصلاح الجهاز، اتصل بمركز الخدمة المعتمد. ولا تستخدم سوى قطع الغيار الأصلية.
- يرجى ملاحظة أن الإصلاح الذاتي أو الإصلاح غير الاحترافي يمكن أن يكون له عواقب تتعلق بالسلامة وقد يؤدي إلى إبطال الضمان.

وصلة المياه

- يجب توصيل الجهاز بشبكة المياه باستخدام مجموعات خراطيم جديدة. يجب عدم إعادة استخدام مجموعات الخراطيم القديمة.
 - يمكن توجيه خراطيم الإدخال والتصريف إلى اليسار أو اليمين.
 - **يمكن توصيل غسالة الأطباق بالماء البارد أو الساخن، بشرط ألا تزيد درجة حرارتها عن 60 درجة مئوية.**
 - يجب أن يتراوح ضغط الماء بين 0.08 ميغا باسكال و1 ميغا باسكال.
 - يجب توصيل خرطوم المدخل بصبور حتى يمكن قطع إمداد المياه عندما لا يكون الجهاز قيد الاستخدام (الشكل 1).
- غسالة الأطباق مزودة بوصلة ملولبة 4/3 بوصة (الشكل 2).
 قم بتوصيل خرطوم الإدخال "A" بصبور المياه "B" بوصلة 4/3 بوصة مع التأكد من إحكام ربطها بشكل صحيح. بالنسبة لبلدان الشمال الأوروبي (فنلندا والسويد والنرويج والدنمارك)، هناك ضرورة لاستخدام المحول (راجع تعليمات التجميع).
 إذا لزم الأمر، يمكن إطالة أنبوب الإدخال حتى 2.5 متر. أنبوب التمديد متوفر من مركز خدمة ما بعد البيع.

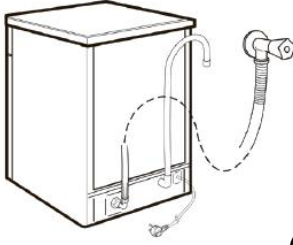

(الشكل 1)

- إذا تم توصيل غسالة الأطباق بأنابيب جديدة أو أنابيب لم يتم استخدامها لفترة طويلة، فقم بتشغيل المياه لبضع دقائق قبل توصيل خرطوم الإدخال. وبهذه الطريقة لن تسد رواسب الرمل أو الصدأ مرشح تدفق المياه.

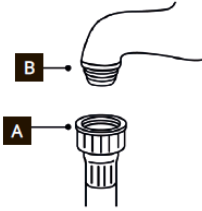

(الشكل 2)

أجهزة السلامة الهيدروليكية

جميع غسالات الأطباق مجهزة بجهاز سلامة من التدفق الزائد، الذي يمنع تدفق المياه تلقائيًا و/أو يصرّف الكميات الزائدة إذا تجاوزت المياه المستويات الطبيعية بسبب الأعطال.

AQUASTOP (الشكل 3):

جهاز موجود على أنبوب الإمداد يوقف تدفق المياه إذا تدهور الأنبوب؛ في هذه الحالة، ستظهر علامة حمراء في النافذة "C" ويتعين استبدال (الشكل 3) الأنبوب.

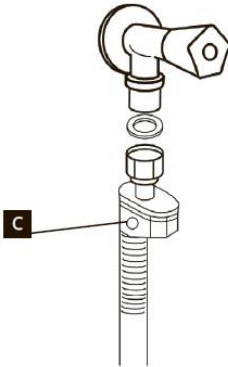

توصيل خرطوم المنفذ

يمكن تثبيت الخرطوم على جانب الحوض، ولكن يجب عدم غمره في المياه، وذلك لمنع سحب المياه مرة أخرى إلى الجهاز عندما يكون قيد التشغيل (الشكل Y4). عند تركيب الجهاز تحت سطح العمل، يجب توصيل مشبك أنبوب الخرطوم بالحائط في أعلى موضع ممكن أسفل سطح العمل (الشكل Z4). تأكد من عدم وجود التواءات في خرطوم المدخل والمخرج.

- يجب تفريغ خرطوم المنفذ في أنبوب عمودي، مع التأكد من عدم وجود التواءات (الشكل 4).
- يجب أن يكون ارتفاع الأنبوب العمودي 40 سم على الأقل فوق مستوى الأرض ويجب أن يكون قطره الداخلي 4 سم على الأقل.
- يُنصح بتركيب صمام هواء يمنع الرائحة (الشكل X4). إذا لزم الأمر، يمكن تمديد الخرطوم حتى 2.5 متر، بشرط أن يظل على ارتفاع 85 سم كحد أقصى فوق مستوى الأرض. أنبوب التمديد متوفر من مركز خدمة ما بعد البيع.

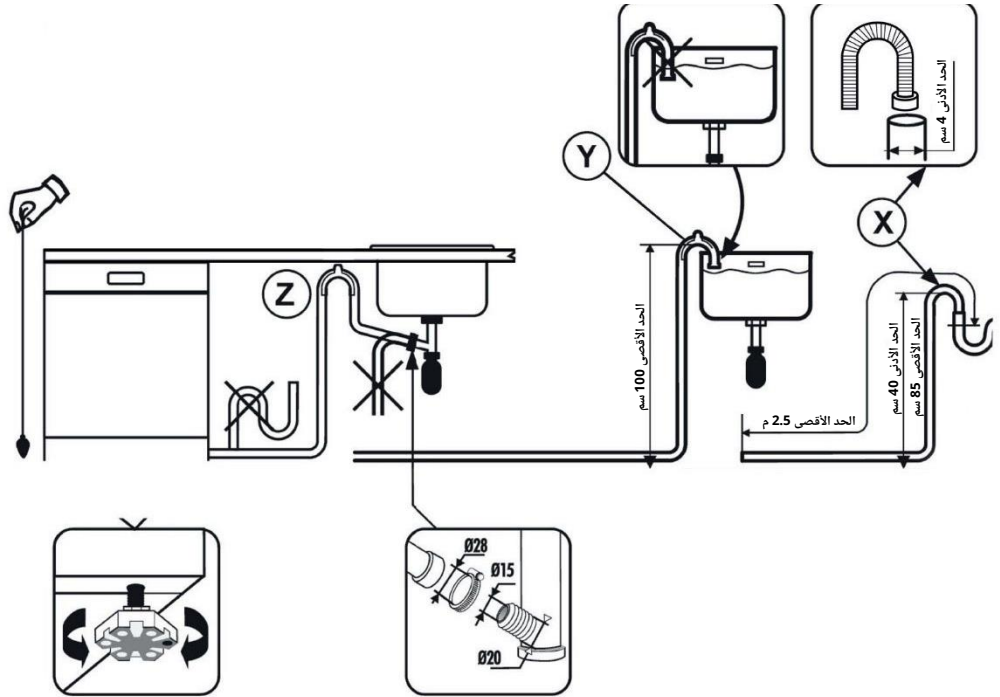

(الشكل 4).

وصف المنتج

- 1 ذراع الرش الثالث
- 2 ذراع الرش السفلي
- 3 المرشحات
- 4 لوحة التصنيف
- 5 حاوية الملح
- 6 موزع مساعد الشطف
- 7 موزع المنظفات
- 8 السلة السفلية
- 9 ذراع الرش العلوي
- 10 السلة العلوية
- 11 السلة الثالثة

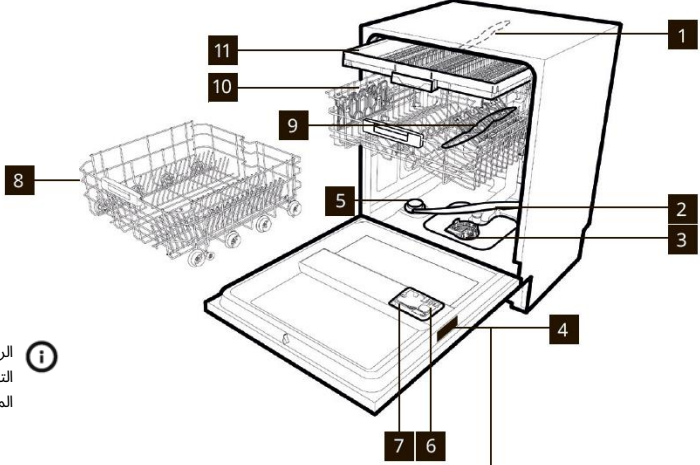

الرسومات عبارة عن نظرة عامة. لمزيد من التفاصيل، راجع الفصول أو الوثائق الأخرى المتوفرة مع الجهاز.

الرقم التسلسلي

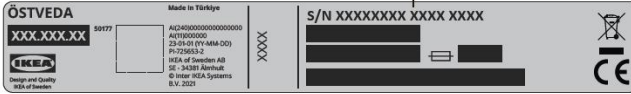

البيانات الفنية (راجع لوحة التصنيف)

14	إعدادات المكان (EN 50242)		
9 أشخاص	السعة مع المقالي والأطباق	متكامل بالكامل	البيانات
الحد الأدنى 0.08 - الحد الأقصى 1 ميغا باسكال	ضغط الإمداد بالمياه (ميغا باسكال)	55x81.8x59.8	العرض × الارتفاع × العمق (سم)
10 أمبير / 2000 واط / 220-240 فولت	المصهر / مدخلات الطاقة / جهد الإمداد		

قبل الاستخدام الأول

إضافة الملح

- خلال هذه العملية، سوف يفيض القليل من المياه الزائدة؛ ولكن استمر في إضافة الملح حتى تمتلئ الحاوية. عندما تمتلئ الحاوية، اخلط الملح والماء (راجع الشكل 7).
الصنوبر (الشكل 8)

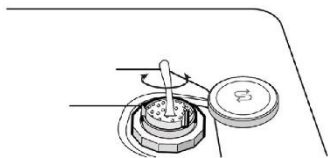

(الشكل 7)

- إن ظهور البقع البيضاء على الأطباق بشكل عام علامة تحذير على أنه يجب ملء حاوية الملح.
- يوجد في الجزء السفلي من الجهاز حاوية للملح لتجديد المنقي.
- من المهم عدم استخدام سوى الملح المصمم خصيصًا لغسالة الأطباق. تحتوي الأنواع الأخرى من الملح على كميات صغيرة من الجسيمات غير القابلة للذوبان التي قد تؤثر على أداء المنقي وتؤدي إلى تدهوره على مدى فترة زمنية طويلة.
- لإضافة الملح، قم بفتح غطاء الحاوية من الأسفل (الشكل 5) ثم أعد ملء الحاوية (الشكل 6)

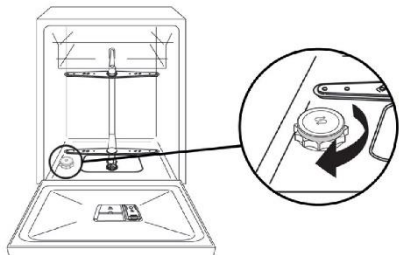

(الشكل 8)

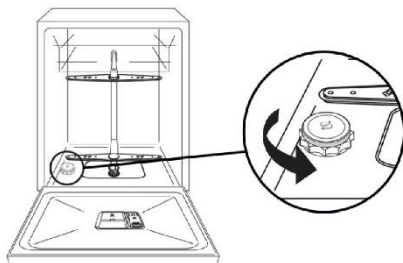

(الشكل 5)

بعد إضافة الملح، يجب عليك تشغيل دورة غسيل كاملة، أو برنامج الغسيل المسبق.

- تبلغ سعة موزع الملح 1 كجم، وللاستخدام الفعال للجهاز، يجب إعادة تعبئته من وقت لآخر.

(فقط عند بدء التشغيل لأول مرة)

عند استخدام الجهاز لأول مرة، بعد ملء حاوية الملح بالكامل، من الضروري إضافة الماء حتى تفيض الحاوية.

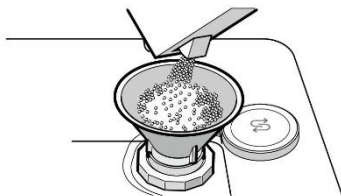

(الشكل 6)

أضف مساعد الشطف حتى علامة الحد الأقصى (Max).
(الشكل 10)

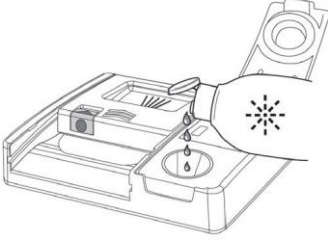

(الشكل 10)

- إذا انسكب مساعد الشطف، فأزله من خزان الغسل.
- يمكن أن يتسبب انسكاب مساعد الشطف في تكوين رغوة زائدة في أثناء دورة الغسيل.
- أغلق غطاء موزع مساعد الشطف.
- يستقر الغطاء في موضع القفل.

استخدم دائمًا إضافات الشطف المناسبة لغسالات الأطباق الأوتوماتيكية.

وضع مساعد الشطف

مساعد الشطف

يساعد مساعد الشطف، الذي يتم تحريره تلقائيًا أثناء دورة الشطف الأخيرة، على تجفيف الأطباق بسرعة ويمنع تكون البقع واللطخات.

ملء حاوية مساعد الشطف

حاوية مساعد الشطف تقع بجوار حاوية المنظف (الشكل 9).

للفتح، اضغط على غطاء موزع مساعد الشطف وارفعه.

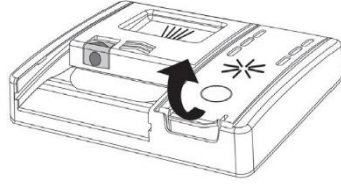

(الشكل 9)

الإعدادات الأساسية واختيار البرنامج

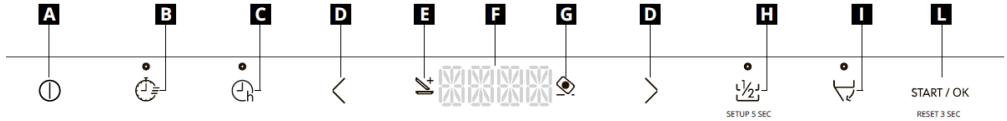

- G** مصباح الأقراص
H زر نصف تحميل / الإعداد لمدة 5 ثوان
I زر فتح الباب التلقائي
L بدء / موافق / إعادة تعيين لمدة 3 ثوان

- A** زر تشغيل / إيقاف التشغيل
B زر EXPRESS
C زر "تأخير البدء"
D زر "اختيار البرنامج"
E مصباح ADDISH
F الشاشة

إعداد الاستخدام الأول

زر التشغيل / إيقاف التشغيل ①

- تشغيل الجهاز وإيقاف تشغيله، اضغط على زر "تشغيل / إيقاف التشغيل" ①.

تشغيل الجهاز لأول مرة

- قم بتوصيل الجهاز بمصدر الطاقة.
- اضغط على زر "تشغيل / إيقاف التشغيل" ①.

في هذه المرحلة، ستظل فقط الأزرار "اختيار البرنامج" <> و "بدء / موافق" نشطة.

- ستظهر الرسالة "تعيين لغة" على الشاشة، يتبعها "ENGLISH".
- بالضغط على زر "اختيار البرنامج" <> يمكنك تحديد اللغة المفضلة.

- لقبول اختيار اللغة، اضغط على زر "بدء / موافق". بعد ذلك مباشرة، ستظهر رسالة "WELCOME" على الشاشة مرة واحدة فقط وستنطفئ جميع المصابيح. سيظهر برنامج "ECO" الذي تم تعيينه مسبقاً على الشاشة.
- لتكثيف دورة الغسيل مع نوع الأطباق المتسخة، اختر البرنامج المناسب عن طريق تحديد زري "اختيار البرنامج" <>.
- حدد خيارات الغسيل إذا لزم الأمر.
- اضغط على زر "بدء / موافق".

تحذير: في حالة استمرار تشغيل الجهاز دون اختيار أو بدء تشغيل أي برنامج، سيتم إيقاف تشغيل غسالة الأطباق تلقائياً بعد 5 دقائق. ⚠

نظرة عامة على البرنامج

الوصف	البرنامج		
برنامج قياسي وأكثر كفاءة من حيث إجمالي استهلاك الطاقة والمياه معًا للأطباق المتسخة بشكل عادي. برنامج متوافق مع معيار EN60436.	ECO "اقتصادي"	ECO	P1
برنامج يقوم تلقائيًا بتحديد مدة الدورة ودرجة الحرارة الأكثر كفاءة وفعالية للدورة وفقًا للحمل ودرجة الاتساخ.	AUTO WASH	AUTO	P2
هذا برنامج تحميل كامل مصمم للغسيل والتجفيف في أقل من ساعة، مع الحفاظ على أداء غسيل عالي الجودة.	سريع ساعة واحدة		P3
مناسب للأطباق المتسخة بشكل قليل يوميًا، برنامج المرجعي اليومي.	عام		P4
للأواني المتسخة بشدة وأي عناصر أخرى تتطلب غسيلًا قويًا وفعالاً. مصمم على نحو مثالي للأطباق والمقالي والأواني المتسخة للغاية.	مكثف		P5
دورة تنظيف لطيفة لأعلى أطباقك الحساسة وأطباقك الكريستالية. برنامج مخصص يحمي عمر الأواني الزجاجية الخاصة بك.	الزجاج		P6
البرنامج المثالي المصمم لتقليل ضوضاء غسالة الصحون إلى الحد الأدنى.	صامت		P7
غسيل مسبق موجز للأطباق المستخدمة خلال اليوم، عندما تريد الانتظار حتى يكون لديك تحميل كامل.	الغسيل الأولي		P8

برامج الغسيل الأولي

بالنسبة إلى برامج الغسيل مع الغسيل الأولي، يوصى بإضافة كمية أخرى من المنظف (بحد أقصى 6 جم) في المكان المناسب مباشرةً. (راجع الفصل "وضع المنظف").

معلومات لمعاهد الاختبار

للحصول على المعلومات اللازمة لإجراء اختبارات الأداء (على سبيل المثال وفقا لـ EN60436)، يُرجى إرسال بريد إلكتروني إلى: info.test@dishwasher-production.com







في طلبك، قم بتضمين رمز رقم المنتج (PNC) من لوحة التصنيف.

البرنامج

منظف
للنقع
(الغسيل
الأولي)درجة حرارة الغسيل
(درجة مئوية)متوسط مدة
الغسيل² (دقيقة)زر "نصف تحميل"¹

Power wash

زر "فتح الباب
التلقائي"¹¹زر "الأفراس"²

نعم	نعم	-	نعم	235	45	-	ECO "اقتصادي"	ECO	P1
نعم	نعم	نعم	نعم	140-120	65-55	-	AUTO WASH	AUTO	P2
نعم	نعم	نعم	نعم	59	65	●	سريع ساعة واحدة	 1h	P3
نعم	نعم	نعم	نعم	129	60	-	عام		P4
نعم	نعم	نعم	نعم	146	75	●	مكثف		P5
نعم	نعم	-	نعم	96	45	-	الزجاج		P6
نعم	نعم	-	نعم	255	55	-	صامت		P7
غير متاح	نعم	-	نعم	10	-	-	الغسيل الأولي		P8

● = إضافة منظف للنقع

1 = فقط إذا تم تنشيط الوظيفة عبر الإعدادات.

2 = بالماء البارد (15 درجة مئوية) - التفاوت المسموح به ±10%

بالماء الساخن، يتم عرض الوقت المتبقي حتى نهاية البرنامج تلقائيًا في أثناء تشغيل البرنامج.

*يتم قياس القيم في معمل وفقًا للمعيار الأوروبي EN60436 (قد يختلف الاستهلاك وفقًا لظروف الاستخدام).

يعد برنامج ECO مناسبًا لتنظيف أدوات المائدة المتسخة بشكل طبيعي وهو البرنامج الأكثر فعالية لهذا الاستخدام من حيث الجمع بين استهلاك الطاقة والمياه. علاوة على ذلك، يتم استخدام هذا البرنامج من قبل السلطات التنظيمية لتقييم الامتثال لتشريعات التصميم الإيكولوجي للاتحاد الأوروبي.

باستثناء برنامج ECO، فإن القيم المعطاة للبرامج الأخرى هي إرشادية فقط. قد تتأثر مدة الدورة بعدة عوامل، مثل درجة حرارة الماء وضغط الماء الرئيسي ودرجة الحرارة البيئية وكمية المنظفات المستخدمة وعدد الأطباق وتوزيعها في رفوف التحميل.

البرنامج	استهلاك الماء لتر	استهلاك الكهرباء كيلواط ساعة
ECO	9,5	0,74
AUTO	13,4	1,2
 1h	12,6	1,4
	14,6	1,3
	18,1	1,9
	15,1	1,1
	14,6	1,4
	4,6	0,1

(1) ضغط ودرجة حرارة الماء، والاختلافات في إمدادات التيار الكهربائي، والخيارات، وكمية الأطباق ودرجة التربة يمكن أن تغير القيم.

(2) القيم الخاصة بالبرامج الأخرى غير ECO هي قيم إرشادية فقط.

(3) برنامج ECO: تشير القيم إلى ظروف التحميل الكامل مع تنشيط خيار فتح الباب، وفق المعيار الأوروبي EN60436.

الخيارات والإعدادات

ADDISH خيار لإضافة أطباق بعد بدء البرنامج

عندما يبدأ البرنامج، لا يتعين عليك سوى فتح الباب وإضافة المزيد من الأطباق عند تشغيل مصباح مؤشر ADDISH. سيتوقف الجهاز تلقائيًا وسيومض الوقت المتبقي لنهاية الدورة على الشاشة. أغلق الباب، دون الضغط على أي أزرار افتح الباب ببطء وحذر، لتجنب البلب برداذ مياه الغسيل.

نوصي بشدة بعدم إضافة الأطباق بعد إطفاء مصباح مؤشر ADDISH لأن ذلك قد يؤثر على أداء الغسيل.

تحذير: إذا فتحت الباب في أثناء دورة التجفيف، تنبهك إشارة صوتية متقطعة بأن دورة التجفيف لم تنته بعد.

قطع برنامج

يوصى بعدم فتح الباب أثناء تشغيل البرنامج، خاصةً في أثناء مرحلتي الغسيل الرئيسي والشطف الساخن النهائي. ومع ذلك، إذا تم فتح الباب أثناء تشغيل أحد البرامج (على سبيل المثال، لإضافة أطباق)، تتوقف الماكينة تلقائيًا. أغلق الباب دون الضغط على أي أزرار. ستتم إعادة تشغيل الدورة من حيث توقفت.

تحذير: إذا فتحت الباب في أثناء دورة التجفيف، تنبهك إشارة صوتية متقطعة بأن دورة التجفيف لم تنته بعد.

تغيير برنامج قيد التشغيل

إذا كنت ترغب في إلغاء وتغيير برنامج قيد التقدم بالفعل، فتابع على النحو التالي:

- 1 اضغط مع الاستمرار على زر "إعادة تعيين لمدة 3 ثوانٍ" لمدة 3 ثوانٍ على الأقل.
- 2 يظهر العد تنازلي على الشاشة "3- 2- 1" في أثناء الضغط باستمرار على زر "إعادة تعيين لمدة 3 ثوانٍ" سيظهر زر "إعادة تعيين" على شاشة العرض وسيصدر صوت صفير.
- 3 سيتم إلغاء البرنامج قيد التقدم وسيظهر برنامج "ECO" على الشاشة.
- 4 في هذه المرحلة، يمكنك تعيين برنامج جديد باستخدام مفاتيح < > "اختيار البرنامج".

تحذير: قبل بدء برنامج جديد، يجب عليك التحقق من توافر منظم في الموزع دائمًا. إذا لزم الأمر، فقم بتعبئة المنظم.

إنهاء البرنامج

تتم الإشارة إلى نهاية البرنامج من خلال إشارة صوتية مطولة واحدة. بعد دقيقة واحدة، يتم إيقاف تشغيل غسالة الأطباق. وفي الوقت نفسه، تظهر الرسالة "إنهاء" على الشاشة لمدة دقيقة واحدة.

فتح الباب التلقائي

سيفتح الباب تلقائيًا في أثناء مرحلة التجفيف وستعين عليك الانتظار حتى صدور إشارة نهاية الدورة قبل إزالة الأطباق.

زر "EXPRESS" 

يتيح هذا الزر وفورات في متوسط الطاقة والوقت بنسبة 25% (طبقًا للدورة المحددة)، مما يقلل درجة حرارة المياه المستخدمة في الغسيل بالإضافة إلى زمن التجفيف خلال الشطف النهائي. يُنصح باستخدام هذا الخيار للغسيل الليلي عندما لا تكون هناك حاجة لتجفيف الأطباق بشكل كامل فورًا. لتجفيف أفضل، اترك باب غسالة الأطباق مواربًا قليلًا لتعزيز دورة الهواء الطبيعي في الغسالة.

نصف تحميل / الإعداد لمدة 5 ثوانٍ 

يتيح لك هذا المفتاح إمكانية اختيار وظيفتين مختلفتين:

زر "نصف تحميل" 

مطور خصيصًا للأحمال الصغيرة المتسخة قليلًا التي تناسب نصف غسالة الأطباق تقريبًا. يؤدي تحديد هذا الخيار إلى توفير الوقت والطاقة والمياه. بعد تحديد البرنامج، اضغط على الزر وسيضيء مصباح المؤشر. إذا كان هذا الخيار غير متوافق مع البرنامج المحدد، فسيصدر صوت ما.

اختيار سلة الغسيل

في كل مرة يتم فيها الضغط على زر نصف تحميل، ستظهر سلة الغسيل على الشاشة.

 كلا السلتين.

 السلة السفلية.

 السلة العلوية.

في الطرازات المزودة بسلة ثالثة، ستكون نشطة دائمًا.

الإعدادات

تأتي غسالة الأطباق ببعض إعدادات المصنع. ومع ذلك، يمكنك تكييف العديد من المعلمات لتناسب احتياجات الغسيل الخاصة بك من قائمة الإعدادات.

يمكن تعديل المعلمات التالية

اللغة < الأقرص < المنقي < مسعد الشطف < الجرس

ابدأ الإجراءات دائمًا في حين إيقاف تشغيل غسالة الأطباق.

إعدادات اللغة

- قم بتشغيل غسالة الأطباق باستخدام الزر "تشغيل/إيقاف التشغيل" .
- استمر في الضغط على زر "الإعداد لمدة 5 ثوانٍ" لمدة 5 ثوانٍ تقريبًا.
- تظهر رسالة "الإعدادات" على الشاشة.
- بالضغط على مفتاح "اختيار البرنامج" < يمكنك تحديد المعلمات المتتالية ليتم ضبطها.
- حدد تعيين "اللغة" الذي يظهر على الشاشة.
- اضغط على زر "بدء/موافق" لتأكيد المعلمة المحددة.
- تظهر "ENGLISH" على الشاشة.
- اضغط على أزرار "اختبار البرنامج" < لاختبار لغة جديدة.

- اضغط على "بدء/موافق" لتأكيد تعيين اللغة المختارة، سيتم عرض "اللغة" وسيصدر صوت قصير.
 - للخروج من القائمة، اضغط على مفتاح "تشغيل/إيقاف التشغيل" ①.
- "الأقراص"**
- قم بتأكيد اختيارك بالضغط على "بدء/موافق".
 - إذا تم تأكيد إعداد "نعم"، فسيتم تشغيل رمز مصباح "الأقراص" على الشاشة.
 - إذا تم تأكيد إعداد "لا"، فسيتم إيقاف تشغيل رمز مصباح "الأقراص".
 - للخروج من القائمة، اضغط على مفتاح "تشغيل/إيقاف التشغيل".

خيار "الأقراص" الإعداد لمدة 5 ثوانٍ

يتيح هذا الخيار استخدام أقراص المنظفات المثلى (3) في 1" / 4" في 1" / 5" في 1" وما إلى ذلك). بالضغط على هذا الزر، يتم تغيير برنامج الغسيل المحدد، للحصول على الأداء الأمثل باستخدام أقراص المنظفات أو المنظفات المركبة؛ إضافة إلى ذلك، يتم تعطيل مؤشرات الملح ومساعد الشطف.

تحذير: بمجرد تحديد هذا الخيار، يظل نشطًا أيضًا (المصباح مضاء) لدورات الغسيل اللاحقة ولا يمكن إلا إلغاء تنشيطه (إيقاف تشغيل المصباح) عن طريق إلغاء تحديد الخيار.

يوصى بهذا الخيار عند استخدام برنامج RAPID، الذي سيتم تمديد مدته لإتاحة تحسين الأداء من أقراص المنظفات.

- تحذير:** ستظل إشارة الجرس نشطة دائمًا عند تشغيل وإيقاف تشغيل الغسالة، في بداية دورة الغسيل أو نهايتها أو في حالة حدوث مشكلة أو خطأ في الماكينة.
- قم بتشغيل غسالة الأطباق باستخدام الزر "تشغيل/إيقاف التشغيل" ①.
 - استمر في الضغط على زر "الإعداد لمدة 5 ثوانٍ" لمدة 5 ثوانٍ تقريبًا.
 - تظهر رسالة "الإعدادات" على الشاشة.
 - بالضغط على مفتاح "اختيار البرنامج" <> يمكنك تحديد المعلمات المتتالية ليتم ضبطها.
 - حدد إعداد "الجرس".
 - اضغط على زر "بدء/موافق" لتأكيد المعلمة المحددة.
 - اضغط على أزرار "اختيار البرنامج" <> لاختيار الإعدادين: "نعم" "لا".
 - قم بتأكيد اختيارك بالضغط على "بدء/موافق".
 - تم تأكيد هذا الإعداد، سيظهر "الجرس" على الشاشة وسيتم تمريره باستمرار.
 - للخروج من القائمة، اضغط على مفتاح "تشغيل/إيقاف التشغيل" ①.

- قم بتشغيل غسالة الأطباق باستخدام الزر "تشغيل/إيقاف التشغيل" ①.
- استمر في الضغط على زر "الإعداد لمدة 5 ثوانٍ" لمدة 5 ثوانٍ تقريبًا.
- تظهر رسالة "الإعدادات" على الشاشة.
- بالضغط على مفتاح "اختيار البرنامج" <> يمكنك تحديد المعلمات المتتالية ليتم ضبطها.
- حدد إعداد "الأقراص".
- اضغط على زر "بدء/موافق" لتأكيد المعلمة المحددة.
- اضغط على أزرار "اختيار البرنامج" <> لاختيار الإعدادين:

"نعم"
"لا"

مصباح الأرضية

في أثناء تشغيل برنامج الغسيل، يُسقط مصباح الأرضية على الأرضية أسفل باب غسالة الأطباق، عند بدء دورات الغسيل، يظل المصباح مضاءً حتى نهاية دورة الغسيل. للإشارة إلى انتهاء دورة الغسيل، يتم تنشيط مصباح الأرضية بشكل متقطع لمدة 10 ثوانٍ.

المصباح غير نشط عندما تكون الغسالة في حالة البدء المتأخر أو الإيقاف المؤقت.

لن تكون الإشارة مرئية إذا تم وضع لوحة القاعدة للأمام أو إذا تم وضع شيء ما أمام جهاز عرض المعلومات.

زر فتح الباب التلقائي (ADO)

يتيح هذا الخيار تنشيط جهاز خاص يقوم بفتح الباب لعدة سنتيمترات قليلة في أثناء أو في نهاية دورة التجفيف حسب البرنامج، مما يدعم تجفيف للأطباق أكثر طبيعية وكفاءة. سيتم تعديل مدة الدورة المحددة تلقائيًا، للسماح بتحسين درجات حرارة الشطف، مما يوفر انخفاضًا كبيرًا في استهلاك الطاقة. يتيح فتح الباب في المرحلة الأخيرة من التجفيف إعادة تدوير الهواء، مما يحد من مخاطر الروائح الكريهة.

يتم تنشيط خيار ADO تلقائيًا في برنامج "ECO" ويمكن إلغاء تنشيطه في أي وقت.

عند الاستخدام الأول للجهاز، سيتم تحديد الخيار ADO فقط لدورة ECO، بينما سيتم إلغاء تنشيطه للدورات الأخرى. بالنسبة إلى دورات الغسيل الأخرى، قم ببساطة بتنشيط الخيار باستخدام الزر المخصص، وسيظل مخزنًا حتى يتم إلغاء تنشيطه عن طريق تكرار الإجراء نفسه. وبعد ذلك، عندما يقوم المستخدم بتغيير إعداد ADO في دورة ما، سيقوم الجهاز بتخزين هذا الإعداد لجميع الدورات حتى يتم إجراء تغيير جديد.

تحذير: عند تحديد هذا الخيار، يجب ألا تمنع الباب بأي شكل من الأشكال من الفتح أو الإغلاق بالقوة، لأن هذا من شأنه أن يلحق الضرر بالآلية. اترك المساحة الموجودة أمام الباب خالية وقبل إغلاقها. انتظر حتى تتم إعادة تنشيط جهاز الفتح.

مصباح التحذير لا يوجد ملح

عند ظهور رسالة "ملح" على الشاشة أو عندما يضيء المصباح النسبي على ، عند وجوده، املاً الخزان (راجع الفصل الخاص بـ "إضافة الملح").

إذا تم ضبط مستوى إعداد المنقي على 0، فلن يحدث هذا أبدًا (راجع الفصل الخاص بإعداد المنقي).

مصباح تحذير لا يوجد مساعد شطف

عند ظهور رسالة "مساعد الشطف" على الشاشة أو عندما يضيء المصباح النسبي، عند وجوده، املاً الخزان (راجع الفصل الخاص بـ "وضع مساعد الشطف").

إذا تم ضبط مستوى مساعد الشطف على 0، فلن يحدث هذا أبدًا.

زر تأخير البدء

تحديد تأخير البدء:

يتيح لك هذا الزر برمجة بدء دورة الغسيل، مع تأخير يتراوح بين 0:30 و24 ساعة، تابع على النحو الآتي لتعيين البدء المتأخر:

- قم بتشغيل غسالة الأطباق بالضغط مع الاستمرار على زر "تشغيل/إيقاف التشغيل" لمدة 3 ثوانٍ تقريبًا.
- حدد برنامج الغسيل.
- اضغط على زر "تأخير البدء" (سيظهر "0:30" على الشاشة).
- اضغط على الزر مرة أخرى لزيادة التأخير بمقدار 30 دقيقة، بعد كل مرة يتم الضغط على الزر، سيزداد بمقدار ساعة واحدة بحد أقصى 24:00. يؤدي الضغط على الزر مرة أخرى بعد تأخير 24:00 إلى العودة إلى 0:00 (تعطيل البدء المتأخر).
- ستظل إعدادات البدء المتأخر مرئية على الشاشة لمدة 5 ثوانٍ، أو حتى يتم الضغط على أزرار تشغيل/إيقاف تشغيل اختيار البرنامج بدء/موافق.

منقي المياه

اعتماداً على مصدر الإمداد، تحتوي المياه على كميات متفاوتة من الحجر الجيري والمعادن التي تترسب على الأطباق وتترك بقعاً وعلامات بيضاء. وكلما ارتفع مستوى هذه المعادن الموجودة في الماء، زاد عسر الماء. تم تجهيز غسالة الأطباق بوحدة تنقية المياه التي توفر المياه النقية لغسل الأطباق من خلال استخدام ملح خاص للتجديد. يمكن الحصول على درجة عسر المياه من شركة الإمداد بالمياه الخاصة بك.

تنظيم منقي المياه

يمكن لمنقي المياه معالجة المياه بمستوى عسر يصل إلى 90 درجة فرنسية (تصنيف فرنسي) أو 50 درجة ألمانية (تصنيف ألماني) من خلال 8 إعدادات. ترد الإعدادات في الجدول أدناه، مع أنابيب المياه ذات الصلة المراد معالجتها.

إعداد منقي المياه	استخدام ملح التجديد	عسر المياه		المستوى
		dH° (الألمانية)	fH° (الفرنسية)	
S0	لا	3-0	5-0	0
S1	نعم	6-4	10-6	1
S2	نعم	11-7	20-11	2
S3	نعم	16-12	30-21	3
S4	نعم	22-17	40-31	*4
S5	نعم	27-23	50-41	5
S6	نعم	33-28	60-51	6
S7	نعم	50-34	90-61	7

* تم ضبط وحدة المنقي في المصنع على المستوى 4 (S4) حيث يلبي ذلك متطلبات غالبية المستخدمين.

لا يؤدي تغيير البرنامج إلى تغيير وقت التأخير وسيظل مصباح LED قيد التشغيل.

عند الضغط على زر تأخير البدء، سيتم عرض آخر إعداد تم إجراؤه.

يبدأ العد التنازلي والبرنامج بزر تأخير البدء

- عند تعيين التأخير على برنامج: بعد الضغط على "بدء/موافق".
- يظل مصباح "تأخير البدء" مضاءً حتى نهاية الوقت.
- يبدأ العد التنازلي للوقت المتأخر في الظهور على الشاشة "يبدأ خلال XX:XX".
- سيتم عرض الوقت بفواصل زمنية مدتها 30 دقيقة على مدار 24 ساعة وفواصل زمنية مدتها دقيقة واحدة على مدار الساعتين الأخيرتين.
- عند الضغط على أي زر (باستثناء أزرار "تشغيل / إيقاف التشغيل، بدء/موافق" لمدة 3 ثوانٍ، يتم عرض اسم البرنامج "P XX" (P + رقم البرنامج) لتمرير واحد ثم يتم عرض وقت التأخير مرة أخرى.

في حالة انقطاع التيار الكهربائي أو إيقاف التشغيل، تقوم غسالة الأطباق بتخزين الوقت المتبقي في البداية، الذي سيتم استئنافه عند النقطة التي تم قطعها فيها بمجرد استعادة مصدر الإمداد بالطاقة أو تشغيل الغسالة مرة أخرى.

إذا كنت ترغب في إلغاء البدء المتأخر، فتابع على النحو الآتي:

- اضغط مع الاستمرار على زر "بدء/موافق" لمدة 3 ثوانٍ على الأقل. ستعرض الشاشة "إعادة تعيين" وستصدر أصوات صفير.
- سيتم إلغاء البداية المتأخرة والبرنامج المحدد. ستظهر شارتان على شاشة العرض.
- في هذه المرحلة، إذا كنت تريد بدء تشغيل غسالة الأطباق، فستحتاج إلى ضبط البرنامج المرغوب فيه مرة أخرى وتحديد أزرار الخيار إذا لزم الأمر.

بالنسبة إلى دورة "ECO"، تكون على النحو الموضح في الجدول.

المستوى	الشاشة	التواتر
S0	الشاشة S0	أبدأ
S1	الشاشة S1	1 كل 9 دورات
S2	الشاشة S2	1 كل 7 دورات
S3	الشاشة S3	1 كل 5 دورات
S4	الشاشة S4	1 كل 4 دورات
S5	الشاشة S5	1 كل 3 دورات
S6	الشاشة S6	1 كل دورتين
S7	الشاشة S7	كل دورة

مساعد الشطف

عندما يصبح من الضروري ملء حاوية مساعد الشطف، ستشير الشاشة إلى عدم وجود مساعد الشطف.

تم ضبط ذلك على وضع المصنع على المستوى 4، حيث يرضي ذلك غالبية المستخدمين.

ضبط كمية مساعد الشطف

ابدأ الإجراء **دائمًا** في حين إيقاف تشغيل غسالة الأطباق.

• قم بتشغيل الجهاز، واضغط على زر "تشغيل/إيقاف التشغيل" ①.

• اضغط مع الاستمرار على زر "الإعداد لمدة 5 ثوانٍ"، وسوف يصدر صوت صفارة قصير

• تظهر رسالة "الإعدادات" على الشاشة.

• اضغط على أزرار "اختيار البرنامج" < > للتنقل في القائمة الفرعية.

• اختر خيار "مساعد الشطف". اضغط على "بدء/إعادة تعيين" للوصول إلى مستويات التنظيم.

تحكم في إعداد وحدة تنقية المياه وفقًا لدرجة عسر المياه لديك، على النحو الآتي:

يجب أن تكون غسالة الأطباق متوقفة دائمًا قبل بدء هذا الإجراء

- قم بتشغيل غسالة الأطباق باستخدام الزر "تشغيل/إيقاف التشغيل" ①.
- استمر في الضغط على زر "الإعداد لمدة 5 ثوانٍ" لمدة 5 ثوانٍ تقريبًا.
- تظهر رسالة "الإعدادات" على الشاشة.
- بالضغط على مفتاح "اختيار البرنامج" < >، يمكنك تحديد المعلومات المتتالية ليتم ضبطها.
- حدد إعداد "منقي المياه".
- اضغط على زر "بدء/موافق" لتأكيد المعلمة المحددة.
- يظهر المستوى الذي تم ضبطه على الشاشة (المستوى الذي تم ضبطه في المصنع هو "S4").
- اضغط على أزرار "اختيار البرنامج" < > لاختيار مستويات الإعدادات المختلفة.
- قم بتأكيد اختيارك بالضغط على "بدء/ موافق".
- سيتم تمرير "المنقي" على الشاشة.
- للخروج من القائمة، اضغط على مفتاح "تشغيل/إيقاف التشغيل" ①.

لتغيير إعداد منقي المياه مرة أخرى، اتبع الإجراء نفسه.

تحذير: إذا لم تتمكن من إكمال الإجراء، فأوقف تشغيل غسالة الأطباق بالضغط على زر "تشغيل/إيقاف التشغيل" وابدأ الإجراء مرة أخرى من البداية (الخطوة 1).

معلومات عن تجديد الراتنج بالملح

يجري تنفيذ مرحلة التجديد في نهاية دورة الغسيل.

يتم استهلاك ما يقرب من 3.5 لتر من الماء في مرحلة الراتنج، مع استهلاك طاقة يبلغ 1 وات في الساعة تقريبًا وزيادة في وقت الدورة بحوالي 7 دقائق.

تؤثر مادة الحجر الجيري في المياه تأثيرًا كبيرًا على تكوين الرواسب الكلسية وأداء التجفيف. لذلك من المهم التحكم في كمية مساعد الشطف لتحقيق نتائج غسيل جيدة. في حالة ظهور خطوط على الأطباق بعد الغسيل، فقم بتقليل الكمية بمقدار موضع واحد. في حالة ظهور بقع بيضاء، قم بزيادة الكمية بمقدار موضع واحد.

- اضغط على "بدء/موافق" للوصول إلى مستويات التنظيم.
- اضغط على "اختيار البرنامج" < > لاختيار البرنامج (R1.....R6). مع المستوى R0، لا يتم الاستغناء عن مساعد الشطف. (راجع الجدول)
- اضغط على "بدء/موافق" للتأكيد.
- اضغط على "تشغيل/إيقاف التشغيل" ① للتأكيد.

المعنى	مستوى مساعد الشطف (جرعات متعددة)
لا يوجد كشف للجرعات المتعددة ومساعد الشطف.	0
نبضة واحدة (جرعة واحدة)	1
نبضتان (جرعتان)	2
3 نبضات (3 جرعات)	3
4 نبضات (4 جرعات)	4
5 نبضات (5 جرعات)	5
6 نبضات (6 جرعات)	6

إمكانية تحميل السلة والإعدادات

ضبط السلة العلوية

السلة العلوية مجهزة بنظام ضبط الارتفاع.

الرفع:

ارفع السلة مع الإمساك بها من الجانبين (الشكل 11)، بمجرد أن تكون في الموضع العلوي.

الخفض:

ادفع الذراع "A" مع الإمساك به من الجانبين (الشكل 12) بمجرد أن يكون في الموضع السفلي.

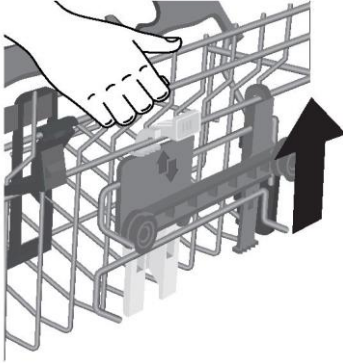

(الشكل 11)

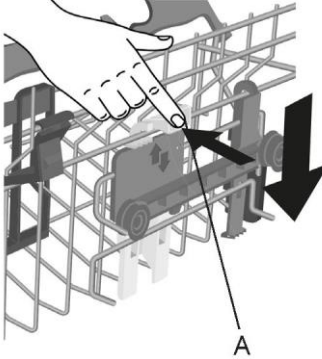

(الشكل 12)

⚠ تحذير: نوصي بضبط السلة قبل وضع الأطباق.

⚠ تحذير: أوصل السلة دائمًا أثناء نزولها إلى موضع التوقف.

⚠ تحذير: لا ترفع السلة أو تحفضها من جانب واحد فقط على الإطلاق.

وضع الأطباق

استخدام السلة العلوية

حامل الأكواب

- ضع الألواح الأكبر حجمًا مائلة قليلاً نحو الأمام لتسهيل إدخال السلة داخل الماكينة.

تحذير: بعد تحميل السلة، تأكد من أن ذراع الرش يدور بحرية دون الاصطدام بالأطباق أو أدوات المطبخ. ⚠️

يتم تمثيل الحمل اليومي القياسي في (الشكل 15).

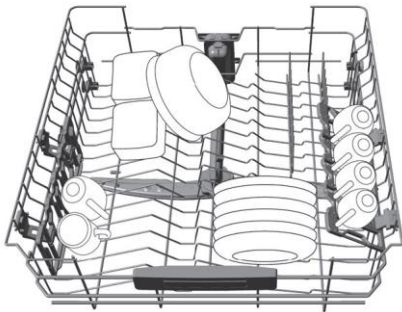

(الشكل 15)

استخدام السلة السفلية

- تستوعب السلة السفلية الأواني والمقالي والسلطانيات وسلطانيات السلطة والأغطية وأطباق التقديم وأطباق العشاء وأطباق الحساء.
- يجب وضع أدوات المائدة بحيث يكون المقبض الخاص بها لأسفل، في الحاوية البلاستيكية الخاصة الموضوعة في السلة السفلية مع التأكد من أن أدوات المائدة نفسها لا تمنع دوران ذراع الرش أو فتح حجرة المنظف.

الرفوف القابلة للطي

في السلة السفلية (الشكل 16)، قد يكون هناك بعض الأمشاط القابلة للتعديل مفيدة لضمان الاستقرار الأمثل للأطباق.

السلة العلوية (الشكل 13) مزودة بدعامات متحركة مثبتة باللوح الجانبية. يمكن وضعها إما في الموضع المفتوح (A) لوضع أكواب الشاي والقهوة والسكاكين الطويلة والمغارف أو في الموضع السفلي (B) لتوفير مساحة أكبر في السلة العلوية.

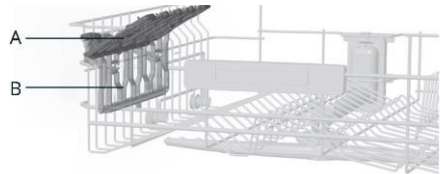

(الشكل 13)

- يمكن تعليق الأكواب على شكل كأس على أطراف الدعامات نفسها. (الشكل 14).

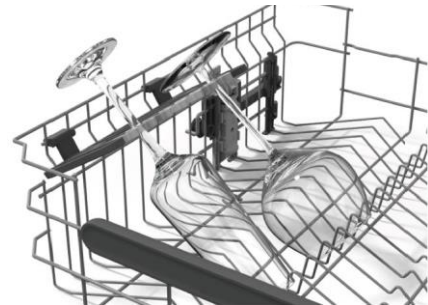

(الشكل 14)

- صُممت السلة العلوية لتوفير أقصى قدر من المرونة في الاستخدام. يمكن تحميلها بأطباق حلويات وكؤوس وأكواب، وينصح بفتحها لتجنب انقلابها بواسطة التدفقات.

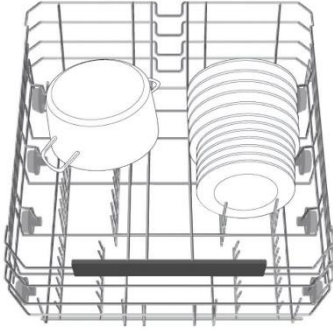

(الشكل 19)

تحذير: بعد تحميل السلة، تأكد من أن ذراع الرش يدور بحرية دون الاصطدام بالأطباق أو أدوات المطبخ.



استخدم السلة الثالثة لوضع أدوات المائدة، على النحو المبين في الصورة (الشكل 20). ضع السكاكين في وضع يكون فيه جانب القطع الحاد متجهًا لأسفل.

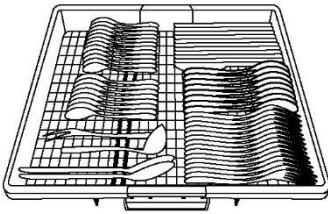

(الشكل 20)

إذا لم الأمر، يمكن إزالة الرفوف الجانبية للسلة الثالثة أو تحريكها تحريكها (الشكل 21-22) من أجل توفير مساحة إضافية في السلة العلوية للأشياء الضخمة مثل الأواني الزجاجية.

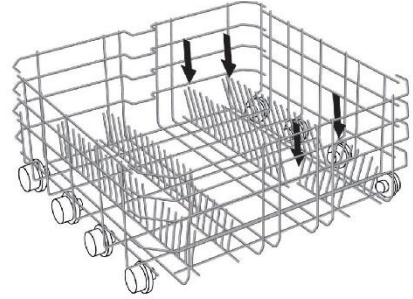

(الشكل 16)

يمكن رفع/خفض الأطباق ذات الأحجام غير القياسية أو ذات الأشكال غير القياسية (الشكل 17 والشكل 18 والشكل 19) لضمان أقصى قدر من مرونة التحميل.

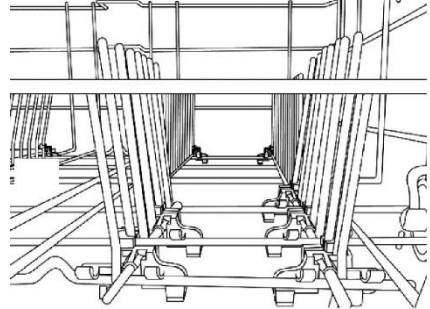

(الشكل 17)

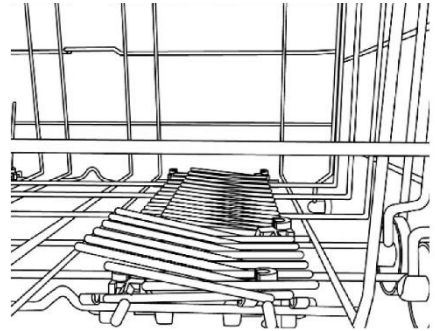

(الشكل 18)

Power wash

في بعض البرامج (راجع جدول البرامج)، سيتم أيضًا تمكين ذراع الغسيل الثالث الموجود أسفل غسالة الأطباق

.POWER WASH

هذه الميزة مثالية عند تنظيف أدوات المائدة أو أدوات الطهي شديدة الاتساخ، ووضعها مباشرة في منطقة السلة فوق ذراع POWER WASH.

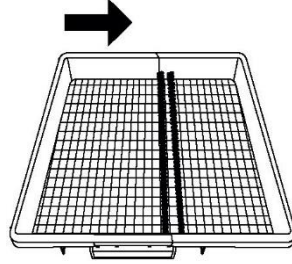
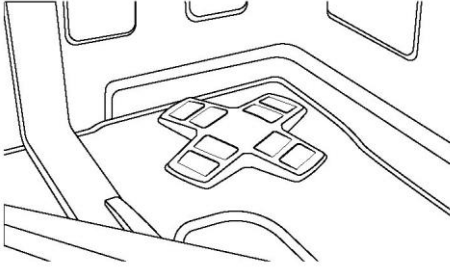

(الشكل 21)

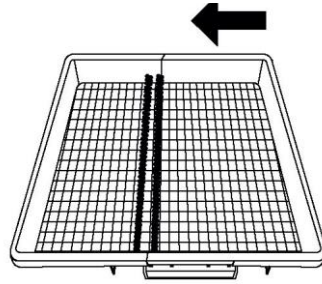

(الشكل 22)

وضع المنظف

وضع المنظف

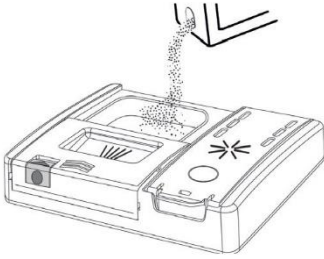

(الشكل 24)

إذا كنت تستخدم أقراص المنظفات، يفترض أن يكفي قرصًا واحدًا. أدخل أقراص المنظفات مع التأكد من أنها لا تتداخل مع نظام الفتح. (الشكل 25)

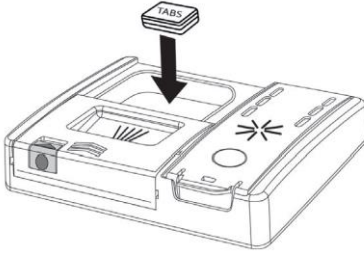

(الشكل 25)

بعد سكب المنظف في الحاوية، أغلق الباب مرة أخرى، مع الدفع في اتجاه السهم حتى يستقر في مكانه. (الشكل 26)

من الضروري استخدام منظف مصمم خصيصًا لغسالات الأطباق سواء كان مسحوقًا أو سائلًا أو هلامًا أو أقراصًا. لا تحتوي المنظفات غير المناسبة (مثل تلك المستخدمة في الغسيل اليدوي) على المكونات الملائمة للاستخدام في غسالة الأطباق، وتؤدي إلى إيقاف غسالة الأطباق عن العمل بشكل صحيح.

ملء حاوية المنظفات

حاوية المنظفات موجودة داخل الباب (الشكل 23). إذا كان باب الحاوية مغلقًا، لفتحه، ما عليك سوى الضغط على زر التحرير (A): يكون الباب مفتوحًا دائمًا في نهاية أي برنامج غسيل جاهز للاستخدام التالي.

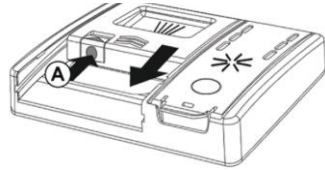

(الشكل 23)

تحذير: عند ملء السلة السفلية، يرجى التأكد من أن الأطباق أو غيرها لا تعيق موزع المنظف. ⚠

تختلف كمية المنظف التي ستستخدم وفقًا لمدى اتساخ الأطباق ونوع الأطباق المراد غسلها. نُوصي باستخدام من 20 إلى 30 جرامًا من المنظف في قسم الغسيل في حجرة المنظف (الشكل 24).

أنواع المنظفات

أقراص المنظفات

تذوب أقراص المنظفات المنتجة من مختلف الشركات المصنّعة بسرعات مختلفة، ولهذا السبب، خلال البرامج القصيرة، قد لا تكون بعض أقراص المنظفات فعالة تمامًا، لأنها لا تذوب بالكامل.

في حالة استخدام هذه المنتجات، يوصى باختيار برامج أطول لضمان الاستخدام الكامل للمنظف.

للحصول على نتائج غسيل مُرضية، يجب وضع الأقراص في قسم الغسيل في حاوية المنظفات وليس في الحوض مباشرةً.

المنظفات المركزة

المنظفات المركزة ذات القلوية المنخفضة والإنزيمات الطبيعية، جنبًا إلى جنب مع برامج الغسيل بدرجة حرارة 50 درجة مئوية، يكون تأثيرها أقل على البيئة وتحمي الأطباق وعسالة الأطباق. تستغل برامج الغسيل بدرجة حرارة 50 درجة مئوية عن قصد خصائص إذابة الأوساخ للإنزيمات، مما يتيح من خلال استخدام المنظفات المركزة إمكانية تحقيق النتائج نفسها للبرامج التي تعمل بدرجة حرارة 65 درجة مئوية ولكن بدرجة حرارة أقل.

المنظفات المركبة

يجب وضع المنظفات التي تحتوي أيضًا على مساعد الشطف في قسم الغسيل بحاوية المنظف.

يجب أن تكون حاوية مساعد الشطف فارغة (إذا لم تكن فارغة، فاضبط منظم مساعد الشطف على أدنى موضع قبل استخدام المنظفات المركبة).

المنظفات المركبة "الأقراص"

إذا كنت تخطط لاستخدام المنظفات المجمعّة "الأقراص" (3" في 1" / 4" في 1" / 5" في 1"، وما إلى ذلك)، أي تلك التي تحتوي على ملح و/أو عامل شطف، فإننا نوصي بما يأتي:

- اقرأ تعليمات الشركة المصنّعة الواردة على العبوة بعناية واتبعها.

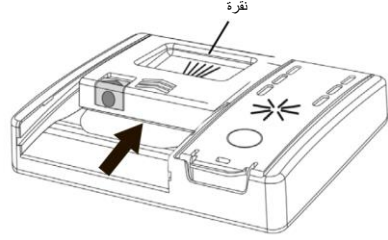

(الشكل 26)

نظرًا لأن المنظفات ليست كلها متطابقة، قد تختلف التعليمات الموجودة على عبب المنظفات. نود فقط تذكير المستخدمين بأن القليل جدًا من المنظفات لا تنظف الأطباق بشكل صحيح في حين أن وضع كمية كبيرة من المنظفات لا ينتج عنه نتائج أفضل ويعد ذلك أيضًا تبديدًا.

لا تستخدم كمية زائدة من المنظفات وساعد على الحد من الأضرار التي تلحق بالبيئة في الوقت نفسه.

وضع منظف ما قبل الغسيل في البرامج التي تتطلبه

في البرامج التي تتضمن دورة غسيل أولي تتطلب كمية إضافية من المنظف (راجع فصل برامج الغسيل)، يجب سكب المنظف الإضافي في المكان المناسب (الشكل 27).

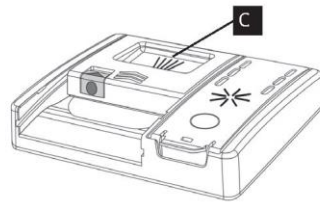

(الشكل 27)

في حالة حدوث مشاكل في الغسيل و/أو التجفيف، نوصيك بالعودة إلى استخدام المنتجات التقليدية المنفصلة (الملح والمنظف وعامل الشطف). سيضمن ذلك عمل منقي المياه في غسالة الأطباق بشكل صحيح.

في هذه الحالة، نوصيك بما يأتي:

- إعادة ملء كل من حاوية الملح وحاوية مساعد الشطف.
- قم بتشغيل دورة غسيل عادية واحدة دون تحميل.

يرجى ملاحظة أنه عند العودة إلى استخدام الملح التقليدي، ستكون هناك حاجة لعدد من الدورات قبل أن يصبح النظام فعالاً بالكامل مرة أخرى.

إذا لم تحصل على نتائج غسيل مرضية عند استخدام هذا النوع من المنتجات، يرجى الاتصال بالشركة المصنّعة للمنظفات.

في ظروف معينة، يمكن أن يؤدي استخدام المنظفات المركبة إلى ما يأتي:

- رواسب الجير على الأطباق أو في غسالة الأطباق.
- انخفاض في أداء الغسيل والتجفيف.

لا يغطي الضمان الخاص بنا أي مشاكل تنشأ كنتيجة مباشرة لاستخدام تلك المنتجات.

نصائح وتلميحات

- إذا لم تكن الأطباق متسخة للغاية أو لم تكن السلال ممتلئة للغاية، فحدد برنامج **ECO**، باتباع الإرشادات الموجودة في قائمة البرامج.
- عادةً ما تكون البرامج الأكثر كفاءة من حيث الاستخدام المشترك للمياه والطاقة هي البرامج التي تدوم طويلًا بدرجات حرارة منخفضة.
- يستخدم الغسيل في غسالة الأطباق طاقة ومياه أقل مقارنة بغسل اليدين إذا تم استخدام غسالة الأطباق باتباع إرشادات الشركة المصنعة ونصائحها.
- **ما يجب عدم غسله.**
- يجب تذكر أنه ليست كل الأطباق مناسبة للغسيل في غسالة الأطباق. نوصي بعدم استخدام غسالة الأطباق لغسل العناصر المصنوعة من البلاستيك الحراري، وأدوات المائدة ذات المقابض الخشبية أو البلاستيكية، والمقالي ذات المقابض الخشبية، والمواد المصنوعة من الألمنيوم، والزجاج الرصاصي الكريستالي ما لم ينص على خلاف ذلك.
- قد تتلاشى بعض الزخارف. لذلك من الجيد قبل ملء الدفعة بأكملها أن تغسل عنصرًا واحدًا فقط أولاً للتأكد من أن العناصر الأخرى المشابهة لن تتلاشى.
- من الجيد عدم وضع أدوات المائدة الفضية ذات المقابض غير المصنوعة من الفولاذ المقاوم للصدأ في غسالة الأطباق حيث قد يكون هناك تفاعل كيميائي بينهما.
- **عند شراء الأواني الفخارية أو أدوات المائدة الجديدة، تأكد دائمًا من أنها مناسبة للغسيل في غسالة الأطباق.**
- **تلميحات مفيدة**
- لتجنب أي تقطر من الرف العلوي، أزل الرف السفلي أولاً.
- في حالة ترك الأطباق في الغسالة لبعض الوقت، اترك الباب مفتوحًا للسماح لبعض الهواء بالانتشار ولتحسين أداء التجفيف.
- **كيفية الحصول على نتائج غسيل جيدة حقًا**
- قبل وضع الأطباق في غسالة الأطباق، أزل أي طعام متبقي (عظام، قشور، قطع لحم، أو خضروات، قهوة، قشر فاكهة، رماذ سجاثر، أعواد أسنان، وما إلى ذلك) لتجنب انسداد المرشحات ومنفذ المياه وفتحات ذراع الغسل.
- لا داعي لشطف الأطباق قبل وضعها في غسالة الأطباق، حيث يؤدي ذلك إلى زيادة استهلاك المياه والطاقة ولا ينصح به.
- إذا كانت القدور وأطباق الفرن يكسوها بقايا الطعام المحروق أو المشوي، يوصى بنقعها فترة قبل الغسيل.
- ضع الأطباق ووجهها لأسفل.
- حاول وضع الأطباق بطريقة لا تجعلها تلامس بعضها البعض. إذا وضعت بشكل صحيح، ستحصل على نتائج أفضل.
- بعد وضع الأطباق، تأكد من أن أدراج الغسيل يمكن أن تدور بحرية.
- يجب ترك المقالي والأطباق الأخرى التي تحتوي على جزيئات طعام عسيرة بشكل خاص أو بقايا طعام محترق لتُثقع في المياه باستخدام منظف غسالة الأطباق.
- لغسل الفضة بشكل صحيح:
 - اشطف الفضة فور الاستخدام، خاصةً إذا تم استخدامها للمايونيز والبيض والأسماك وما إلى ذلك.
 - لا ترش المنظفات عليها.
 - أبقها منفصلة عن المعادن الأخرى.
- **كيفية تحقيق وفورات.**
- نصائح حول كيفية توفير المال وعدم الإضرار بالبيئة عند استخدام جهازك.
- تحقيق أفضل استخدام للطاقة والمياه والمنظفات والوقت باستخدام أقصى حمل موصى به.
- وفّر ما يصل إلى 50% من الطاقة عن طريق غسل حمل كامل بدلًا من نصفين من الحمل.

التنظيف والصيانة

تنظيف المرشحات

يتكون نظام المرشحات مما يأتي:

- حاوية مركزية تحجز الجسيمات الكبيرة.
- مرشح الجسيمات الدقيقة، الواقع أسفل الشاش، الذي يحجز أصغر الجزيئات لضمان شطف مثالي.
- شاش مسطح يقوم بترشيح مياه الغسيل باستمرار.

- لتحقيق نتائج ممتازة في كل مرة، يجب فحص المرشحات وتنظيفها بعد كل غسلة.
- لإزالة وحدة التنفية، قم ببساطة بإدارة المقبض عكس اتجاه حركة عقارب الساعة **1** وأخرجها عن طريق سحبها لأعلى **2** (الشكل 28).

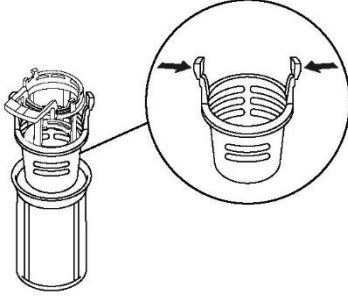

(الشكل 29)

- أزل مرشح الشاش (الشكل 30) واغسل الوحدة بأكملها تحت زخات المياه (الشكل 31). إذا لزم الأمر، يمكن استخدام فرشاة صغيرة.

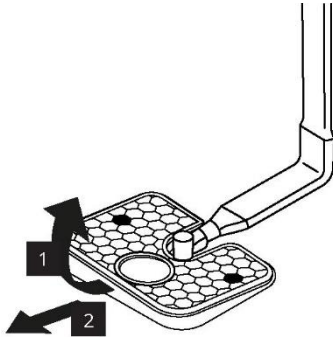

(الشكل 30)



(الشكل 31)

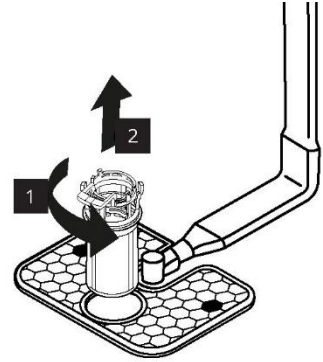

(الشكل 28)

- لسهولة التنظيف، الحاوية المركزية قابلة للإزالة (الشكل 29) بالضغط على الزرين الموجودين على الجانبين وسحبها لأعلى.

شطفها بشكل صحيح، فتحقق من خلو جميع رؤوس الرش الموجودة على الأذرع الدوارة من العقبات. في حالة انسدادها، نطّفها بالطريقة التالية:

- 1 أزل ذراع الدوار العلوي، وقم بإدارة الصامولة الحلقية من اليمين إلى اليسار (الشكل 32).

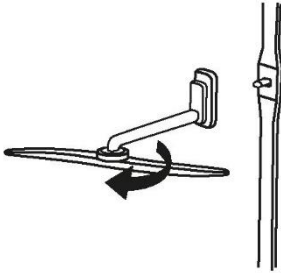

(الشكل 32)

- 2 يمكن إخراج الذراع الدوار السفلي ببساطة عن طريق سحبه لأعلى (الشكل 33).

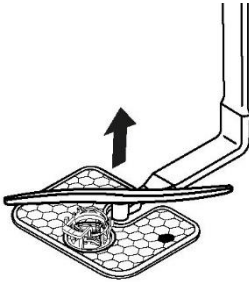

(الشكل 33)

- 3 اغسل الذراعين الدوارين تحت زخات المياه لإزالة أي انسداد في رؤوس الرش (الشكل 34).



(الشكل 34)

- أعد تجميع اللوحة ووحدة المرشح باتباع العمليات السابقة بترتيب عكسي، مع الحرص على ربط المكونات بشكل صحيح، حتى لا تعرّض تشغيل غسالة الأطباق للخطر.

تنبية: بعد تنظيف المرشحات، تأكد من إعادة تجميعها بشكل صحيح ومن أن مرشح الشاش في مكانه الصحيح في الجزء السفلي من غسالة الأطباق. تأكد من ربط المرشح ببراعي مرة أخرى في اتجاه حركة عقارب الساعة في الشاش، حيث يمكن أن يكون الوضع السيئ لوحدة المرشح تأثير سلبي على كفاءة الجهاز.

لا تستخدم غسالة الأطباق دون المرشحات.

ذراع رش التنظيف

يمكن أن يؤدي الاعتناء بجهازك بشكل صحيح إلى إطالة عمره الافتراضي.

تنظيف الجزء الخارجي للجهاز

- افصل الجهاز عن مصدر الطاقة.
- لتنظيف غسالة الأطباق بالخارج، لا تستخدم المذيبات (مادة إزالة الشحوم) ولا تستخدم المواد الكاشطة، ولكن قطعة قماش مبللة بالماء ليس إلا.

تنظيف الجهاز من الداخل

- لا تحتاج غسالة الأطباق إلى صيانة خاصة لأن الخزان يتم تنظيفه ذاتيًا.
- امسح حشية الباب بانتظام بقطعة قماش مبللة لإزالة أي بقايا طعام أو مساعد الشطف.
- يوصى بتنظيف غسالة الأطباق لإزالة رواسب الحجر الجيري أو الأوساخ. نقتراح عليك تشغيل دورة غسيل بشكل دوري باستخدام منتجات تنظيف غسالة الأطباق المتخصصة. لجميع عمليات التنظيف، يجب أن تكون غسالة الأطباق فارغة.
- إذا لاحظت، على الرغم من التنظيف الدوري للمرشحات، أن الأطباق أو الأواني لم يتم غسلها أو

عند انتهاء الدورة.

بعد كل غسلة، من الضروري إيقاف تشغيل مصدر الإمداد بالمياه وإيقاف تشغيل الجهاز بالضغط على زر تشغيل/إيقاف التشغيل إلى وضع إيقاف التشغيل.

إذا كان الجهاز لن يُستخدم لوقت ما، يوصى باتباع القواعد الآتية:

1. قم بتشغيل دورة غسل فارغة بمنظف لتنظيف الجهاز من أي رواسب
2. اسحب القابس الكهربائي
3. أغلق صنوبر الماء
4. املاً حاوية مساعد الشطف
5. اترك الباب مفتوحاً جزئياً
6. حافظ على نظافة الجهاز من الداخل
7. إذا تم ترك الجهاز في أماكن تقل درجة الحرارة فيها عن 0 درجة مئوية، فقد تتجمد أي مياه متبقية داخل الأنابيب. انتظر حتى ترتفع درجة الحرارة فوق الصفر ثم انتظر

لا تستخدم الأدوات التي يمكن أن تشوه رؤوس الرش.

4 عند الانتهاء، أعد تركيب الذراعين الدوارين في الموضع نفسه، وتذكر إعادة محاذاة السهم وربطهما في موضعهما (الشكل 35).

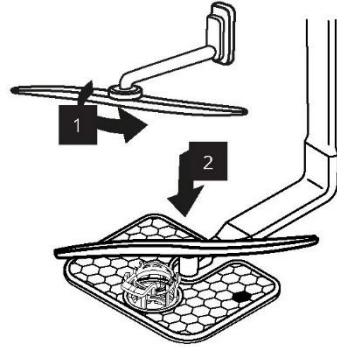

(الشكل 35)

- 5 بطانة الباب وبطانة الخزان مصنوعتان من الفولاذ المقاوم للصدأ، ومع ذلك، في حالة ما تكونت بقع ناتجة عن الأكسدة، من المحتمل أن يكون هذا بسبب ارتفاع مستوى أملاح الحديد الموجودة في الماء.
- 6 يمكن إزالة البقع بمادة كاشطة خفيفة؛ لا تستخدم مطلقاً المواد التي تحتوي على الكلور والألياف السلكية وما إلى ذلك.

استكشاف الأعطال وإصلاحها

إذا كنت تعتقد بأن غسالة الأطباق لا تعمل على نحو صحيح، فراجع الدليل السريع المقدم أدناه مع بعض النصائح العملية عن كيفية إصلاح المشكلات الأكثر شيوعاً. إذا استمر العطل أو تكرر، فاتصل بمركز الخدمة المعتمد.

تقارير الأخطاء

يتم الإبلاغ عن الأخطاء برقم مسبوق بالحرف "E" (على سبيل المثال، الخطأ E2 = 2) وإشارة صوتية لمدة قصيرة.

المعنى والحلول	الخطأ المعروض
<p>لا تملأ غسالة الأطباق بالمياه</p> <ul style="list-style-type: none"> تأكد من أن مصدر الإمداد بالمياه مفتوح. تأكد من عدم ثني خرطوم الإمداد بالمياه أو سحقه. تأكد من أن أنبوب التصريف على الارتفاع المناسب (راجع قسم التركيب). أغلق مصدر الإمداد بالمياه وقم بفك أنبوب التصريف من الجزء الخلفي لغسالة الأطباق وتأكد من عدم انسداد مرشح "الرمل". 	"لا يوجد ماء" بإشارة صوتية لمدة قصيرة خطأ E2 بإشارة صوتية لمدة قصيرة
<p>غسالة الأطباق لا تصرّف المياه</p> <ul style="list-style-type: none"> تأكد من أن أنبوب التصريف ليس مثنيًا أو عالقًا أو محجورًا، ومن أن المرشح غير مسدود. تأكد من عدم انسداد السحارة. 	خطأ E3 بإشارة صوتية لمدة قصيرة
<p>تسرب المياه</p> <p>تأكد من أن أنبوب التصريف ليس مثنيًا أو عالقًا أو محجورًا، ومن أن المرشح غير مسدود.</p> <p>تأكد من عدم انسداد السحارة.</p>	خطأ E4 بإشارة صوتية لمدة قصيرة
<p>عنصر تسخين المياه لا يعمل بشكل صحيح أو لوحة المرشح مسدودة</p> <p>نظّف لوحة المرشح.</p>	خطأ E8 بإشارة صوتية لمدة قصيرة
<p>مشاكل في مستوى المياه</p> <p>تحقق من لوحة المرشح المسدودة.</p> <p>نظّف لوحة المرشح.</p>	خطأ E18 بإشارة صوتية لمدة قصيرة
<p>مصدر مياه غير متحكم فيه مع صمام ملف لولبي مفتوح. أغلق صنبور الماء على الفور وافصل الجهاز عن مصدر الإمداد بالطاقة.</p>	خطأ E21 بإشارة صوتية لمدة قصيرة
<p>أوقف تشغيل غسالة الأطباق وافصلها، انتظر دقيقة، قم بتشغيل الجهاز وأعد تشغيل البرنامج. إذا حدث الخطأ مرة أخرى، فاتصل مباشرةً بمركز خدمة العملاء المعتمد.</p>	أي كود آخر

أعطال أخرى

الأعطال	السبب	الحل
1. لا يوجد برنامج يعمل	القابس غير متصل بمقيس الحائط	قم بتوصيل القابس الكهربائي
	لم يتم الضغط على زر التشغيل/إيقاف التشغيل	اضغط على الزر

أغلق الباب	الباب مفتوح	
	لا يوجد كهرباء	
	راجع النقطة 1	2. غسالة الأطباق غير ممتلئة بالمياه
افتح صنبور المياه	صنبور المياه مغلق	
اضبط الانثناءات الموجودة في الخرطوم	خرطوم الإمداد بالمياه مثني	
نظّف المرشح في طرف الخرطوم	مرشح خرطوم الإمداد بالمياه مسدود	
نظّف المرشح	المرشح متسخ	3. غسالة الأطباق لا تصرّف المياه
اضبط الانثناءات الموجودة في الأنبوب	أنبوب التصريف مثني	
اتبع التعليمات الخاصة بتوصيل أنبوب التصريف بعناية	وصلة أنبوب التصريف غير متصلة بشكل صحيح	
اتصل بفني مؤهل	وصلة المنفذ الموجودة على الحائط تشير إلى الأسفل وليس الأعلى	
ارفع أنبوب التصريف إلى 40 سم على الأقل فوق مستوى الأرض	موضع أنبوب التصريف منخفض جدًا	4. غسالة الأطباق تفرّغ المياه بشكل مستمر
قلّل كمية المنظفات. استخدم منظفًا مناسبًا	كمية زائدة من المنظفات	5. لا يمكن سماع ذراعي الرش لتدويرهما
غيّر موضع العنصر	عنصر يمنع الذراعين من الدوران	
نظّف لوحة الترشيح والمرشح	لوحة الترشيح والمرشح متسخان للغاية	
افحص	راجع النقطة 5	6. الأطباق مغسولة جزئيًا فقط
يجب نقع بقايا الطعام المحترق قبل وضع المقالي في غسالة الأطباق	لم يتم غسل قاع القدور جيدًا	
غيّر موضع القدور	لم يتم غسل حافة القدور جيدًا	
أزل أذرع الرش عن طريق فك الصواميل الحلقية في اتجاه حركة عقارب الساعة وغسلها تحت الماء الجاري	أذرع الرش مسدودة جزئيًا	
لا تضع الأطباق بطريقة تجعلها قريبة جدًا من بعضها	لم يتم وضع الأطباق بشكل صحيح	
يجب ألا يتلامس طرف أنبوب التصريف مع المياه المتدفقة	طرف أنبوب التصريف مغمور في المياه	
قم بزيادة المعيار وفقًا لمدى اتساخ الأطباق أو تغيير المنظف	تمت معايرة كمية غير صحيحة من المنظف، أو أن المنظف قديم وعسير	

غطاء حاوية الملح غير مغلق بشكل صحيح	اختر برنامجًا أكثر قوة	
برنامج الغسيل ليس شاملاً بدرجة كافية	احرص على تثبيته بشكل صحيح	
أدوات المائدة والأطباق والمقالي وما إلى ذلك، تمنع فتح موزع المنظفات	ضع الأطباق في مكان لا يجعلها تعيق الموزع	7. لم يتم توزيع المنظف أو توزيعه جزئيًا
أنابيب المياه عسيرة للغاية	افحص مستوى الملح ومساعد الشطف واضبطهما. إذا استمر العطل، فاتصل بمركز الخدمة المعتمد	8. وجود بقع بيضاء على الأطباق
الأطباق تفرع بعضها البعض	تحقق مرة أخرى من وضع الأطباق في السلة	9. ضوضاء أثناء الغسيل
الذراعان الدوارتان تفرعان الأطباق	تحقق مرة أخرى من وضع الأطباق في السلة	
تدفق الهواء غير كافٍ	اترك باب غسالة الأطباق مفتوحًا في نهاية برنامج الغسيل للسماح بتجفيف الأطباق بشكل طبيعي	10. الأطباق ليست جافة تمامًا
مساعد الشطف مفقود	املأ موزع مساعد الشطف	

يرجى الملاحظة: إذا نجم عن أي من المواقف المذكورة أعلاه أداء غسيل سيئ أو شطف غير كافٍ، فأزل رواسب الأوساخ من الأطباق يدويًا لأن دورة التجفيف النهائية تعمل على تصلب الأوساخ، مما يجعل من الصعب إزالتها بالغسيل التالي. إذا استمر العطل، فاتصل بمركز الخدمة المعتمد، مع ذكر طراز غسالة الأطباق. تجد الطراز على اللوحة الموجودة في الجزء العلوي من باب غسالة الأطباق أو في الضمان. ستتيح هذه المعلومات إمكانية اتخاذ إجراءات أسرع وأكثر فعالية.

المخاوف البيئية

(WEEE) إلى مشكلة بيئية؛ ولذلك من الضروري اتباع بعض القواعد الأساسية:

يجب عدم التخلص من نفايات الأجهزة الكهربائية والإلكترونية (WEEE) بوصفها نفايات منزلية؛ ينبغي تسليم نفايات الأجهزة الكهربائية والإلكترونية (WEEE) إلى نقاط التجميع ذات الصلة التي تديرها البلدية أو الشركات المسجلة. في العديد من البلدان، بالنسبة إلى نفايات الأجهزة الكهربائية والإلكترونية (WEEE) الكبيرة، يمكن أن تكون خدمة الجمع من المنزل متوفرة.

في العديد من البلدان، وعند شراء جهاز جديد، يمكن إعادة الجهاز القديم إلى بائع التجزئة الذي يتعين عليه أن يجمعه مجاناً على أساس استبدال جهاز بجهاز، ما دام الجهاز من النوع المماثل، ويؤدي وظائف الجهاز المورّد نفسها.

تم اعتماد هذا الجهاز وفقاً للتوجيه الأوروبي رقم EU/19/2012 بشأن نفايات المعدات الكهربائية والإلكترونية (WEEE). تحتوي نفايات المعدات الكهربائية والإلكترونية (WEEE) على كلٍ من المواد الملوثة (التي يمكن أن تسبب عواقب سلبية على البيئة) والمكونات الأساسية (التي يمكن إعادة استخدامها).



من المهم إخضاع نفايات المعدات الكهربائية والإلكترونية (WEEE) إلى طرق معالجة محددة؛ من أجل إزالة جميع الملوثات والتخلص منها بشكل صحيح. واسترجاع جميع المواد وإعادة تدويرها. يمكن أن يؤدي الأفراد دوراً مهماً في ضمان عدم تحول نفايات الأجهزة الكهربائية والإلكترونية

ضمان ايكيا

ما هي مدة سريان ضمان ايكيا؟

- يسري هذا الضمان في حالة الاستخدام المنزلي فقط.
- الاستثناءات عن هذا الضمان واردة تحت العنوان "ما الذي لا يغطيه الضمان؟" خلال فترة الضمان.
- يتم تغطية نفقات إصلاح الأعطال، على سبيل المثال الإصلاحات والأجزاء والمصنوعات وبدلات الانتقال بشرط أن يكون الجهاز متاحاً للإصلاح دون الحاجة إلى نفقات خاصة. في هذه الظروف، تنطبق اللوائح المحلية المعنية.
- الأجزاء المستبدلة تصبح مملوكة لشركة ايكيا.
- في حالة المنتج غير القابل للإصلاح، فإن قيمة التجزئة لاستبدال لن تتجاوز سعر الشراء الذي دفعه العميل

ما الذي تفعله شركة ايكيا لحل المشكلة؟

- يقوم مقدم الخدمة المعتمد من قبل شركة ايكيا بفحص الجهاز ويقرر، بناءً على تقديره الخاص، ما إذا كانت المشكلة داخلية في إطار تغطية الضمان. في حالة اعتبار المشكلة داخل إطار تغطية الضمان، سيقوم مقدم خدمة ايكيا أو وكيل الخدمة المعتمد من خلال قسم أعمال

يسري هذا الضمان لمدة خمس سنوات بدءاً من التاريخ الأصلي لشراء جهازك من ايكيا أو من تاريخ التثبيت بحد أقصى ثلاثة أشهر من تاريخ الشراء. فاتورة الشراء الأصلية مطلوبة كإثبات للشراء. في حالة إجراء أعمال خدمة في إطار الضمان، فلن يمدد هذا فترة ضمان الجهاز. بمجرد استبدال المنتج المضمون، سيكون ضمان المنتج المستبدل صالحاً للفترة المتبقية من تاريخ فاتورة الشراء الأصلية.

من سيقوم بتنفيذ أعمال الخدمة؟

يقوم مقدم خدمة ايكيا بإتاحة الخدمة من خلال قسم أعمال الخدمة الخاص به أو شبكة وكلاء خدمة معتمدين.

ما الذي يغطيه الضمان؟

- يغطي الضمان أعطال الجهاز الناتجة عن خلل في التصنيع أو عيوب في المواد اعتباراً من تاريخ الشراء من ايكيا أو من تاريخ التثبيت بحد أقصى ثلاثة أشهر من تاريخ الشراء.

- التلف الناتج عن انقطاع التيار الكهربائي أو ارتفاعه أو انخفاضه أو تذبذب الجهد الكهربائي أو الجهد غير المناسب. لا يغطي الضمان جميع أجزاء العمل، على سبيل المثال: المرشحات والنظافة.
- الأضرار الناتجة عن النقل. إذا قام العميل بنقل المنتج إلى منزله أو إلى عنوان آخر، فإن إيكيا ليست مسؤولة عن أي ضرر قد يحدث أثناء النقل. ومع ذلك، إذا قامت إيكيا بتسليم المنتج إلى عنوان التسليم الخاص بالعميل، فستقوم إيكيا بتغطية الضرر الذي يلحق بالمنتج أثناء هذا التسليم.
- تكلفة تنفيذ عملية التركيب الأساسي لجهاز إيكيا. أما إذا قام مقدم خدمة من إيكيا أو وكيل الخدمة المعتمد الخاص به بإصلاح الجهاز أو استبداله وفقاً لأحكام هذا الضمان، فسيقوم مقدم الخدمة أو وكيل الخدمة المعتمد الخاص به بإعادة تركيب الجهاز بعد إصلاحه أو تركيب الجهاز البديل، إذا لزم الأمر.
- جميع أعمال السباكة والتراكيبات الكهربائية ليست من مسؤولية إيكيا، ويجب على العميل إكمال هذه الأعمال قبل أعمال التنفيذ.

كيف تسري القوانين المحلية

يمنحك ضمان إيكيا حقوقاً قانونية محددة تغطي أو تتجاوز كافة المتطلبات القانونية المحلية. إلا أن هذه الشروط لا تحد بأي حال من حقوق العميل التي تحددها التشريعات المحلية.

نطاق السريان

هذا الضمان صالح فقط في البلد الذي تم شراء المنتج فيه؛ سيتم تقديم الخدمات في إطار شروط الضمان.

لا يوجد إلزام بتنفيذ الخدمات المتاحة في إطار الضمان إلا في حالة مطابقة الجهاز وتركيبه وفقاً للآتي:

- المواصفات الفنية بالدولة التي تتم المطالبة فيها بحقوق الضمان؛
- تعليمات التجميع ومعلومات السلامة الواردة في دليل المستخدم؛

الخدمة الخاص به إما بإصلاح المنتج المعيب أو استبداله بنفس المنتج أو منتج شبيهه، وفقاً لتقديره الخاص.

ما الذي لا يغطيه الضمان؟

- الإهتراء والاستهلاك الطبيعي.
- الأضرار المتعمدة أو الناتجة عن الإهمال، الأضرار الناتجة عن عدم اتباع تعليمات التشغيل، التركيب غير الصحيح أو في حالة التوصيل بقيمة جهد كهربائية خاطئة، الأضرار الناتجة عن التفاعلات الكيميائية أو الكهروكيميائية، الصدأ، التآكل أو الماء، ويتضمن ذلك على سبيل المثال لا الحصر، الضرر الناتج عن زيادة نسبة الكالسيوم في ماء الصنبور، الأضرار الناتجة عن الظروف البيئية غير الطبيعية.
- الأجزاء المستهلكة بما في ذلك البطاريات واللمبات.
- الأجزاء غير الوظيفية وأجزاء الزينة التي لا تؤثر على الاستخدام العادي للجهاز، بما في ذلك أي خدوش أو تغير في اللون.
- الضرر غير المتعمد الناتج عن الأجسام أو المواد الخارجية وعن التنظيف إزالة انسدادات المرشحات أو أنظمة الصرف أو أدراج الصابون.
- الأضرار في الأجزاء التالية: الزجاج الخزفي، الملحقات، سلال الأواني الخزفية وأدوات المائدة، أنابيب الإمداد والصرف، موانع التسريب، اللمبات وأغطية اللمبات، الشاشات، المفاتيح، العلب وأجزاء العلب. إلا أن يتم إثبات أن هذه الأضرار ناتجة عن أخطاء في الصناعة.
- العلب طالما لم توجد بها عيوب أثناء زيارة الفني.
- الإصلاحات التي لم تتم عن طريق مزودي الخدمة المحددين و/أو وكيل الخدمة المعتمد الذي تم التعاقد معه أو في حالة عدم تركيب الأجزاء الأصلية.
- الإصلاحات الناتجة عن التركيب غير الصحيح أو الذي تم بشكل مخالف للمواصفات.
- استخدام الجهاز في غير الأغراض المنزلية، على سبيل المثال الاستخدام التجاري.

ⓘ احتفظ بفاتورة الشراء! فهي الدليل الذي يثبت شرائك للمنتج وهي ضرورية لسريان الضمان. يُظهر إيصال المبيعات أيضًا اسم ايكيا ورقم المنتج (رمز مكون من 8 رقمًا) لكل جهاز قمت بشرائه.

خدمة ما بعد البيع المخصصة لأجهزة ايكيا:

- من فضلك لا تتردد في الاتصال بمزود خدمة ما بعد البيع المعين من ايكيا من أجل:
- تقديم طلب خدمة في إطار هذا الضمان؛
 - الاستفسار بشأن تركيب جهاز ايكيا في أثاث مطبخ ايكيا المخصص؛
 - طلب توضيح حول وظائف أجهزة ايكيا.
- للتأكد من أننا نقدم لك أفضل مساعدة، يرجى قراءة تعليمات التجميع و/أو دليل المستخدم بعناية قبل الاتصال بنا.

كيف تصل إلينا إذا احتجت لمساعدتنا



يُرجى الرجوع إلى الصفحة الأخيرة من هذا الدليل للاطلاع على القائمة الكاملة بجهات الاتصال المعينة من ايكيا وأرقام الهواتف الوطنية ذات الصلة.

- ⓘ لتقديم الخدمة بشكل أسرع، ننصح باستخدام الأرقام الهاتفية المحددة المدرجة في نهاية هذا الدليل. يُرجى الرجوع دائمًا إلى الأرقام المدرجة في كتيب الجهاز المحدد الذي تحتاج إلى مساعدة بشأنه. قبل الاتصال بنا، تأكد من أنه يتعين عليك تسليم رقم الصنف الخاص بسلسلة ايكيا (رمز مكون من 8 رقمًا) والرقم التسلسلي (رمز مكون من 16 رقمًا موجود على لوحة التصنيف) للجهاز الذي تحتاج إلى مساعدتنا بشأنه.



UNITED ARAB EMIRATES & OMAN

Toll free: 8 004 532 : رقم مجاني
Web: www.IKEA.com : موقع الإنترنت

QATAR

Toll free: 8 004 532 : رقم مجاني
Web: www.IKEA.qa : موقع الإنترنت
e-mail: Ikea_qatar@alfuttaim.com : البريد الإلكتروني

EGYPT

Hotline: 16576 : الخط الساخن
Web: www.IKEA.eg : موقع الإنترنت
e-mail: IkeaCairo.customerservice@alfuttaim.com : البريد الإلكتروني

STATE OF KUWAIT

Contact centre: +965 18 40 40 8 : مركز الاتصال
Web: www.IKEA.com.kw : موقع الإنترنت
e-mail: info@IKEA.com.kw : البريد الإلكتروني

JORDAN

Contact centre: +962 6 400 1000 : مركز الاتصال
Web: www.IKEA.jo : موقع الإنترنت

KINGDOM OF SAUDI ARABIA

Contact centre: 92000-4532 : مركز الاتصال
Our phone lines are open: : خطوط الهاتف لدينا مفتوحة
Saturday - Thursday 09:00 AM - 10:00 PM السبت - الخميس
Friday 2:00 PM - 10:00 PM يوم الجمعة

BAHRAIN

Contact centre: 80001120 : مركز الاتصال
Our telephone lines are open all day 09:00 AM - 10:00 PM خطوط الهاتف لدينا مفتوحة طوال اليوم

