









ALLA DELAR OCH PRISER

(Bredd x djup x höjd)

	Stolpe, vit. 210-330 cm, Ø 5 cm	201.799.40	270:-
	Upphångningsbeslag, vit. 4 st	301.799.54	90:-
	Ändbeslag, vit. 4 st	501.799.34	90:-
	Hyllplan, vit. 55x38 cm 110x38 cm 55x50 cm 110x50 cm	401.799.20 601.799.43 701.799.47 101.799.45	120:- 150:- 130:- 190:-
	Byrå 2 lådor, vit. 55x50x45 cm 110x50x45 cm	601.799.19 901.799.27	650:- 750:-
	Klädstång, vit. 55 cm 110 cm	901.799.32 301.799.30	25:- 35:-

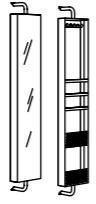
	Spegel med förvaring, vit. 30x152 cm	401.799.39	490:-
	Skohylla, vit. 55x35 cm 110x35 cm	101.799.50 501.799.48	90:- 130:-
	Krok, vit. 8 cm	001.799.36	10:-
	Skåp m 2 dörrar, vit. 110x38x45 cm	101.799.12	595:-
	Öppen förvaring, vit. 110x38x45 cm	401.799.15	390:-

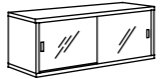
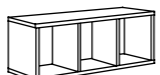
STOLMEN

DESIGN:

Ehlén Johansson

SÄKERHET:

Stolparna skall fästas i taket eller (om det är högre än 3,30 m till tak eller taket är för poröst) med de medföljande väggfästena. Olika väggmaterial kräver olika typer av fästbeslag. Använd beslag som passar väggarna i ditt hem (medföljer ej).

SKÖTSEL:

Dammtorka med fuktad trasa. Eftertorka med torr trasa. Använd fönsterputs till spegeln.

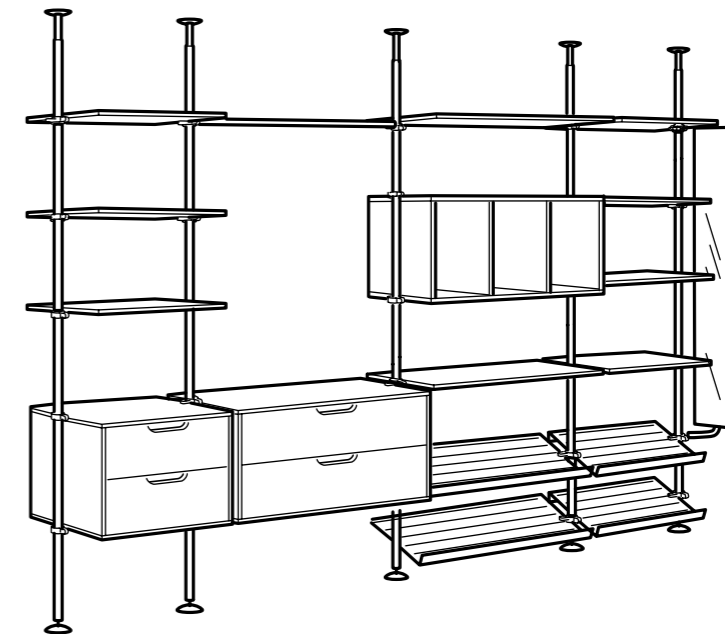

Förvaringslösningen STOLMEN monterar du i taket eller i väggen. Stolparna kan justeras för takhöjder från 210 till 330 cm och inredningen finns i olika bredder och djup. Flexibiliteten gör att STOLMEN alltid får plats där du behöver den!

Delarna i serien STOLMEN köper du separat. Komplettera och förändra precis hur du vill. Välj en rak lösning, bygg en L- eller U-form – allt beroende på behov och utrymme!

STOLMEN ger en bra överblick av allt du förvarar tack vare den öppna förvaringslösningen. Perfekt både för hallen och som garderobsförvaring i sovrummet. Praktiska krokar, lådor, klädstänger, byråer och hyllor skapar ordning och reda. Spegeln gör att du snabbt ser om kläderna sitter som de ska. Hyllplanen, byråerna och den övriga inredningen finns i olika bredder och djup. Välj den lösning och stil som passar dig bäst.

KOMBINATIONER

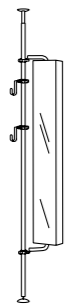

En stolpe med krokar och spegel blir en utrymmessnål och effektiv lösning för hallen.
Totalmått: 50x210–330 cm
Denna kombination 198.756.28 870:-

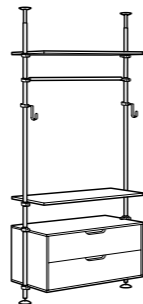

Börja med två stolpar! Det är grunden – du bygger upp din kombination utifrån två stolpar och de delar som du behöver. Lösningen ovan är en bra början när du flyttar hemifrån. Bygg ut när ni blir fler.
Totalmått: 125x50x210–330 cm
Denna kombination 998.756.29 1.995:-

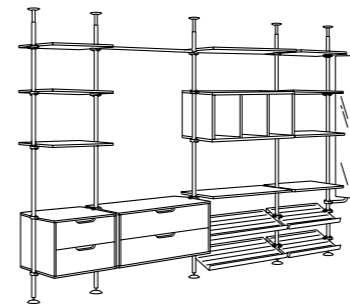

Öppen för alla kläder. STOLMEN är en öppen förvaring med tillhörande byråer, hyllor för tröjor, klädstång mm. Det gör att den passar bra i hallen och klädkammaren. Dessutom är den lätt att ändra och bygga ut allt eftersom dina behov ändras.
Totalmått: 405x50x210–330 cm
Denna kombination 798.756.87 6.115:-

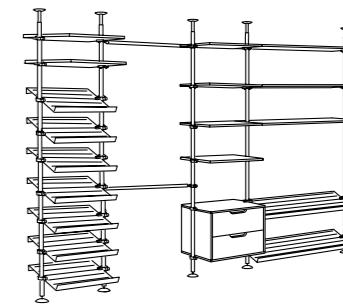

Tio skohyllor i olika bredder ger plats åt många skor och gör det lättare att hitta rätt par.
Totalmått: 370x50x210–330 cm
Denna kombination 598.756.88 4.940:-

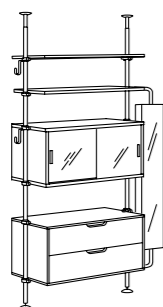

Genom att addera en spegel utökar du funktionerna hos STOLMEN, mer än bara en förvaringslösning.
Totalmått: 165x50x210–330 cm
Denna kombination 798.756.30 3.045:-

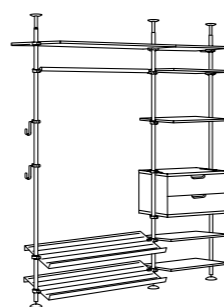

Denna lösning fungerar både i hallen och i sovrummet.
Totalmått: 190x50x210–330 cm
Denna kombination 398.756.51 3.065:-

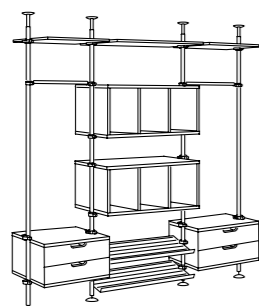

Fler kräver mer! När ni är två behövs det mer förvaringsutrymme. Komplettera med en stolpe eller två, klädstänger, lådor och hyllplan. I varsin byrå kan ni ha strumpor eller underkläder.
Totalmått: 247x50x210–330 cm
Denna kombination 998.756.72 4.550:-

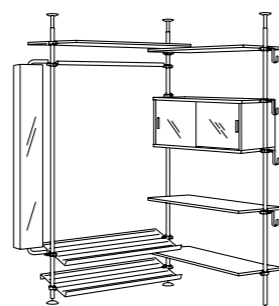

En hörnlösning är ingen nödlösning... utan ett smart sätt att utnyttja väggarna där golvytan är liten. När en vägg inte räcker till bygger du längs nästa vägg, och kanske ytterligare en så att kombinationen bildar ett U.
Totalmått: 178/150x50x210–330 cm
Denna kombination 798.756.73 3.360:-

SÅ HÄR BYGGER DU

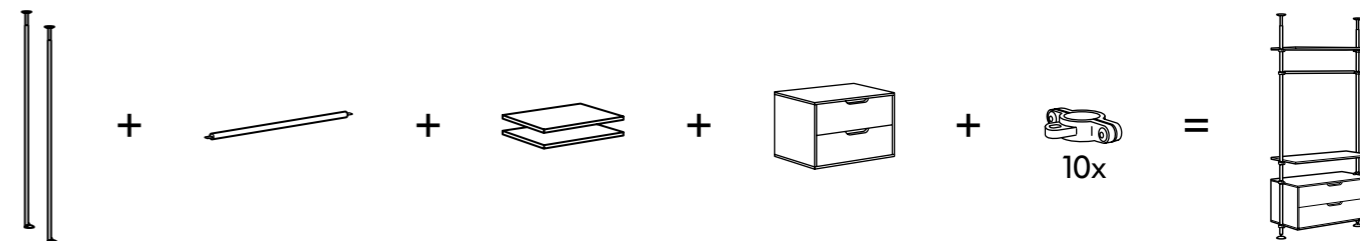

Planera din klädförvaring i fyra steg, så blir det enklare för dig att göra det bästa valet.

1. Räkna dina kläder

Gå först igenom vad du har för kläder och hur mycket som behöver förvaras; hur många skor, klänningar, tröjor, byxor mm.

2. Välj delar

Välj en kombination av stolpar, upphängningsbeslag, klädstång, hyllplan, byråer mm som löser ditt förvaringsbehov. Kom ihåg att de flesta delarna finns i två bredder (55 och 110 cm) och två djup (38 och 50 cm) och att stolparna klarar höjder mellan 210 och 330 cm. Om du har en takhöjd över 330 cm eller om taket är poröst kan du använda väggfästet som följer med. Beslag till varje del köper du separat. Ett tips är att passa in beslagen för exempelvis hyllorna även för spegel och krokar.

3. Räkna ut bredden

När du räknar ut hur bred din klädförvaring blir måste du ta hänsyn till avståndet mellan stolparna. Det beror i sin tur på vilken bredd på delarna du väljer; 55 eller 110 cm. För de delar som är 55 cm är avståndet mellan centrum på stolparna 62 cm, och för de som är 110 cm är avståndet 117 cm. Sen lägger du till upphängningsbeslagen med 8 cm på varje sida, det vill säga om du väljer beslag med två hållare, inte ändbeslag.

4. Lämna din beställning

När du är klar med planeringen av din klädförvaring, kontakta våra säljare i varuhuset och lämna in din beställning. Personalen beställer fram alla produkter och paket som du behöver. Sedan är det bara för dig att hämta allt i varuutlämningen. Vid informationsdisken kan du också få veta mer om, och välja till en eller flera av våra tjänster: finansierings-, transport- och monteringservice.

Det lilla extra

Till sist, komplettera med förvaringsboxar och lådor för att öka förvaringsmöjligheterna ännu lite till!