

FRAMSTÅ

DOBŘÉ VEDIĚT

S tvrdým sklom by sa malo zaobchádzať opatrne! Poškodený okraj alebo poškriabaný povrch môže spôsobiť náhle prasknutie a rozbitie skla. Nie však na ostré črepy, iba na drobné kúsky.

BEZPEČNOSTĚ

Tento nábytok je potrebné pripevniť k stene pomocou pribaleného upevňovacieho kovania.

Rôzne materiály vyžadujú rôzne typy nástenného kovania. Použite kovanie vhodné pre vašu stenu. (Nie je súčasťou balenia.)

Zmerajte rozmery svojho televízora. Rozmery TV by mali byť menšie ako rozmery dielu na TV.



Viac sa dočítate v letáku o záruke.

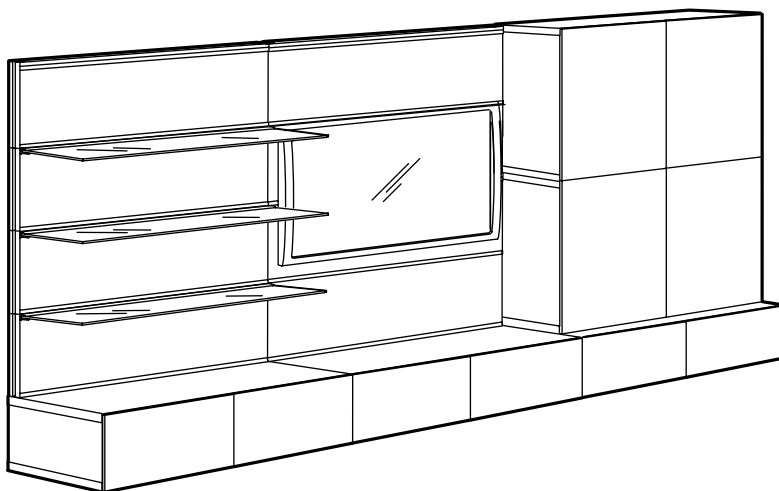

Kombinujte a vytvorte skvelé riešenie

Máte veľkú obývačku, alebo malú úzku, štvorcovú? Máte veľkú zbierku DVD a CD nosičov, ktoré potrebujete uskladniť alebo len zopár drobností, ktoré chcete vystaviť na obdiv, napríklad za sklo? A ako si prajete umiestniť televízor – postaviť ho na lavicu, alebo zavesiť na stenu? Odhliadnúc od toho, ako dispozične je váš domov riešený, alebo aké sú vaše preferencie, pomocou kombinácie úložného systému BESTÅ, policového systému FRAMSTÅ a vnútorného vybavenia INREDA si môžete vytvoriť perfektné riešenie.

Zaostrené na TV

Pomocou úložného systému BESTÅ a policového systému FRAMSTÅ môžete nájsť riešenie, ktoré presne vyhovuje vášmu televízoru, miestnosti, v ktorej ho máte umiestnený – a v neposlednom rade vašim predstávám. Môžete si zvoliť, či postavíte televízor na lavicu s veľkými policami a priestorom pre hraciu konzolu a DVD prehrávač. Alebo doplníte lavicu závesným panelom na zavesenie televízora, použijete iba závesný panel, prípadne umiestnite televízor do kompletnej policovej zostavy s posuvnými dvierkami a množstvom úložného priestoru. Samozrejme, existuje ešte veľa iných možností.



Design and Quality
IKEA of Sweden

MONTÁŽ

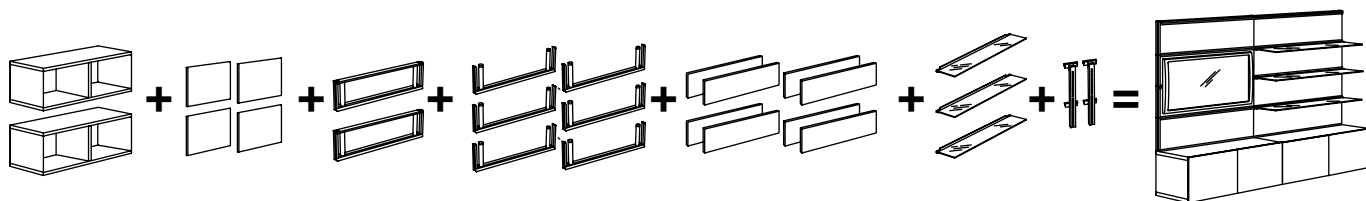

Pred zostavovaním panelového systému FRAMSTÅ by ste si mali uvedomiť, čo potrebujete a aký priestor máte k dispozícii. Riešenie si tak budete môcť ušit' na mieru. Najskôr sa rozhodnite, aký široký má byť panel, pretože od toho sa odvíja množstvo základných dielov.

Potom si stanovte počet prídavných dielov, pomocou ktorých dosiahnete požadovanú výšku. Ak by ste radi niektoré veci vystavili, bolo by vhodné doplniť konštrukciu sklenenými policami. Ešte stále vám to nestačí? Potom všetko skombinujte s úložným systémom BESTÅ.

DOBRÉ VEDIET'

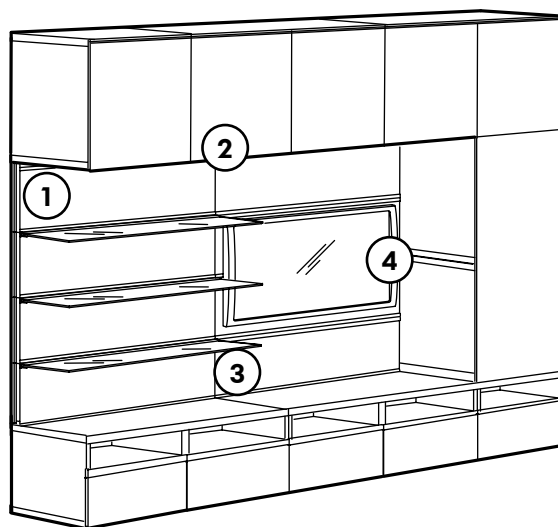

Panelový systém FRAMSTÅ sa ľahko zostavuje a prispôsobuje vašim potrebám. Môžete ho zavesiť na stenu, postaviť na podlahu alebo primontovať k systému BESTÅ. Neskôr ho môžete kedykoľvek meniť a rozširovať. Odporúčame vám použiť systém FRAMSTÅ na plochý TV – vďaka nástennej konzole ho ľahko zavesíte na stenu. Ak potrebujete viac úložného priestoru, doplňte ho policami BESTÅ.

1. Rozmery panelov FRAMSTÅ perfektne pasujú k systému BESTÅ. Dva panely uložené nad sebou majú rovnakú výšku ako 64 cm vysoký policový diel, štyri panely sú rovnako vysoké ako 128 cm vysoký policový diel a šesť panelov dosahuje výšku 192 cm vysokej skrinky. Nemôžete sa pomýliť!

2. Použite rovnakú farbu, akú majú aj vaše diely BESTÅ. Ak však chcete dosiahnuť zaujímavú a nevšednú kombináciu, vyberte si inú farbu panela.

3. Kombináciou výrobkov BESTÅ a FRAMSTÅ si môžete vytvoriť otvorené i uzavreté riešenia, tak ako vám to vyhovuje. Otvorené sklenené police FRAMSTÅ vám umožnia vystaviť si svoje poklady, na ktoré ste pyšní. Do uzatvorených skriniek môžete schovať veci, na ktoré sa nechcete pozerieť, avšak potrebujete ich mať poruke.

4. Nástenné konzoly FRAMSTÅ na plochú obrazovku spoločne s panelovým systémom FRAMSTÅ sú perfektným riešením zavesenia plochej obrazovky na stenu. Montáž je jednoduchá, panel je vhodný na väčšinu TV a unesie skutočne veľa. Aj keď je televízor upevnený na panel, v prípade potreby môžete upraviť jeho pozíciu. Konzoly a TV je možné nakloniť pre jednoduchšiu manipuláciu s káblami.

KOMBINÁCIE

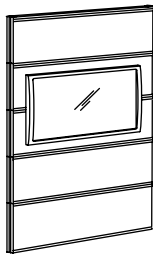

Nástenná konzola FRAMSTĀ na plochú obrazovku umožňuje televízor nakloniť, čím sa vám zjednoduší prístup ku káblom a ich manipulácia.

Celkový rozmer: 120x160 cm

Táto kombinácia: €146

| | | |
|---|------------|------|
| FRAMSTĀ základný diel, 120x32 cm | 901.461.78 | 1 ks |
| FRAMSTĀ prídavný diel, 120x32 cm | 301.461.81 | 4 ks |
| FRAMSTĀ panelová výplň, 120x32 cm, 2 ks | 801.461.88 | 3 ks |
| FRAMSTĀ nástenná konzola na plochý TV | 401.461.85 | 1 ks |

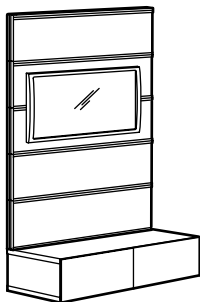

Ak nepotrebuje veľá úložného priestoru, ale máte veľký TV, najlepším riešením bude pre vás jednoduchá kombinácia piatich panelov FRAMSTĀ a lavice BESTĀ. TV zavesíte pomocou nástennej konzoly FRAMSTĀ, ktorá sa hodí na TV s plochou obrazovkou veľkosti 32 - 60".

Celkový rozmer: 120x186 cm

Táto kombinácia: €200

| | | |
|---|------------|------|
| BESTĀ lavica, 120x49x26 cm | 101.340.42 | 1 ks |
| BESTĀ VARA čelo zásuvky, 60x26 cm | 601.344.31 | 2 ks |
| INREDA zásuvka bez čela, 60x49 cm | 901.069.69 | 2 ks |
| FRAMSTĀ základný diel, 120x32 cm | 901.461.78 | 1 ks |
| FRAMSTĀ prídavný diel, 120x32 cm | 301.461.81 | 4 ks |
| FRAMSTĀ panelová výplň, 120x32 cm, 2 ks | 801.461.88 | 3 ks |
| FRAMSTĀ nástenná konzola na plochý TV | 401.461.85 | 1 ks |

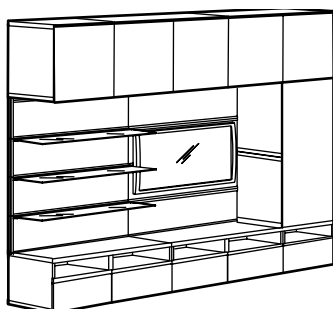

Kombinácia BESTĀ/FRAMSTĀ s otvorenými policami i uzavretými skrinkami poskytuje dostatok úložného miesta na všetky veci a zároveň umožňuje vystaviť vaše obľúbené poklady. Policové diely BESTĀ sú nastaviteľné, preto ich ľahko prispôbete vašim potrebám.

Celkový rozmer: 300x230 cm

Táto kombinácia: €635,50

| | | |
|---|------------|------|
| BESTĀ policový diel/nadstavec, 120x40x38 cm | 601.340.49 | 2 ks |
| BESTĀ policový diel/nadstavec, 120x40x64 cm | 401.340.50 | 2 ks |
| BESTĀ policový diel/nadstavec, 60x40x38 cm | 201.340.51 | 1 ks |
| BESTĀ policový diel/nadstavec, 60x40x64 cm | 001.340.52 | 3 ks |
| BESTĀ VARA dvierka, 60x128 cm | 201.344.28 | 1 ks |
| BESTĀ VARA dvierka, 60x64 cm | 801.344.30 | 5 ks |
| BESTĀ VARA čelo zásuvky, 60x26 cm | 601.344.31 | 5 ks |
| INREDA zásuvka bez čela, 60x40 cm | 901.057.19 | 5 ks |
| FRAMSTĀ základný diel, 120x32 cm | 901.461.78 | 2 ks |
| FRAMSTĀ prídavný diel, 120x32 cm | 301.461.81 | 6 ks |
| FRAMSTĀ panelová výplň, 120x32 cm, 2 ks | 801.461.88 | 4 ks |
| FRAMSTĀ sklená polica, 120x21 cm | 401.498.34 | 3 ks |
| FRAMSTĀ nástenná konzola na plochý TV | 401.461.85 | 1 ks |
| FRAMSTĀ rovné pripojenie | 201.461.86 | 1 ks |

FRAMSTÅ – VŠETKY DIELY A CENY



FRAMSTÅ, základný diel, 120x32 cm.

Vytvorte si kombináciu podľa vlastných predstáv; začinite základným dielom, neskôr pridajte prídavné diely. Nastaviteľné nožičky; zabezpečujú stabilitu aj na nerovných povrchoch. Medzi každým panelom je horizontálna koľajnička, do ktorej je možné upevniť sklenenú policu FRAMSTÅ a škatuľu INREDA. Ak chcete dosiahnuť rovnakú výšku ako má vaša kombinácia BESTÅ, použite aj v tomto prípade nožičky BESTÅ.

| | | |
|--------|------------|-----|
| Hliník | 901.461.78 | €25 |
|--------|------------|-----|



FRAMSTÅ, prídavný diel. 120x32 cm.

Diel môže byť zavesený priamo na stenu, a tak uvoľní priestor na podlahe. Ak je panel FRAMSTÅ zavesený na stenu, môžete vertikálne doplniť max. 4 panely. Ak panel FRAMSTÅ stojí na podlahe, alebo na policovom dieli BESTÅ, môžete pridať vertikálne max. 8 panelov. Panel FRAMSTÅ musí byť vždy pripravený k stene.

| | | |
|--------|------------|-----|
| Hliník | 301.461.81 | €20 |
|--------|------------|-----|

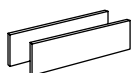

FRAMSTÅ, panelová výplň. 120x32 cm, 2 ks.

Panelová výplň je obojstranná a má inú farbu/fóliu na každej strane; vyberte si, ktorá sa vám páči viac a kedykoľvek zmeňte.

| | | |
|----------------------------------|------------|----|
| Biela/Čierne-hnedá | 801.461.88 | €7 |
| Bukový efekt/orech | 201.461.91 | €7 |
| Jaseňový efekt/ svetlá béžová | 801.461.93 | €7 |

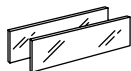

FRAMSTÅ, panelová výplň, 120x32 cm, 2 ks.

Ak si chcete skrinky osvetliť, použite svetelnú reťaz DIODER alebo viacúčelové osvetlenie DIODER.

| | | |
|-------------|------------|-----|
| Čierne sklo | 401.461.90 | €12 |
| Sivé sklo | 101.498.35 | €12 |



FRAMSTÅ, panelová výplň s vývodom na kábel, 120x32 cm, 2 ks.

Vývod na kábel; kábel nie je vidieť, no ostanú poruke. Ak si chcete skrinky osvetliť, použite svetelnú reťaz DIODER alebo viacúčelové osvetlenie DIODER.

| | | |
|-------------|------------|-----|
| Čierne sklo | 801.843.64 | €12 |
| Sivé sklo | 301.843.66 | €12 |

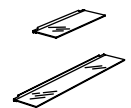

FRAMSTÅ, sklenená polica, číre sklo.

Pripojte k hliníkovej koľajnici systému FRAMSTÅ; vystavte si svoje obľúbené veci a dajte osobitý nádych svojej úložnej kombinácii.

Max. nosnosť/60x21 cm polica: 12 kg.

Max. nosnosť/120x21 cm polica: 25 kg.

| | | |
|-----------|------------|-----|
| 60x21 cm | 701.461.79 | €8 |
| 120x21 cm | 401.498.34 | €15 |



FRAMSTÅ, rohové kovanie, galvanizovaná oceľ, 3 ks. Použite, ak spájate dva alebo viac dielov na vytvorenie 90° uhla; na rohové kombinácie.

| | |
|------------|----|
| 501.461.80 | €4 |
|------------|----|



FRAMSTÅ, nástenná konzola na TV s plochou obrazovkou z galvanizovanej ocele.

Univerzálna nástenná konzola na TV s plochou obrazovkou 32 - 60"; umožní vám upevniť televízor k dielu. Nastaviteľné horizontálne i vertikálne; jednoducho prispôsobiteľné rozmerom vášho televízora. Je možné nakláňať vertikálne pre jednoduchšiu inštaláciu a prístup k elektrickým zariadeniam. Max. nosnosť 60 kg.

| | |
|------------|-----|
| 401.461.85 | €20 |
|------------|-----|



FRAMSTÅ, rovné pripojenie, galvanizovaná oceľ, 3 ks. Použite, ak spájate dva alebo viac dielov vedľa seba.

| | |
|------------|-------|
| 201.461.86 | €2,50 |
|------------|-------|



DIODER, svetelná reťaz, biela, 4 ks.

Možno zapojiť do seba až 4 kusy v jednej línii alebo do tvaru L. Vyžaruje veľmi málo tepla; možno použiť aj v malých priestoroch, ako napr. vnútri skrinky, za TV alebo za sklenenými panelmi FRAMSTÅ.

| | | |
|-------|------------|--------|
| 25 cm | 601.165.40 | €42,99 |
|-------|------------|--------|



BESTÅ, noha, nastaviteľná, 2 ks.

Max. výška 11 cm. Na 120 cm široké policové diely je potrebných 5 nôh, užšie diely vyžadujú 4 nohy. Nohy možno pripievať dvoma spôsobmi. Vyberte si ten, ktorý vám najviac vyhovuje.

| | | |
|--------|------------|-----|
| Hliník | 501.341.82 | €10 |
|--------|------------|-----|



BESTÅ, noha, nastaviteľná, 2 ks.

Max. výška 11 cm.

| | | |
|--------------|------------|----|
| Pochromovaná | 801.341.90 | €6 |
|--------------|------------|----|



BESTÅ, noha, nastaviteľná, 2 ks.

Max. výška 11 cm.

| | | |
|------|------------|----|
| Sivá | 801.432.17 | €2 |
|------|------------|----|