

BRODER

ZÁRUKA 3 ROKY

DIZAJN:

Nicolas Cortolezzis/Olle Lundberg

BEZPEČNOSŤ

Je veľmi dôležité, aby bola vaša úložná kombinácia zmontovaná správne, inak sa môže prevrhnúť alebo spadnúť a zraniť ľudí, či poškodiť veci. Tiež je dôležité, aby ste nezabudli, že kombinácia nadstavbovej stojky a L-podnožia musí byť vždy upevnená do nosnej časti stropu alebo steny. Ak si nie ste istý, kontaktujte profesionálov.

KVALITA

Úložný systém BRODER vydrží vlhkosť, a preto ho môžete použiť aj v exteriéri. Tiež udrží až 500 kg, ak máte kombináciu s piatimi policami. Najširšia a najhlbšia polica v skutočnosti unesie váhu 100 kg a najmenšia 40 kg.

JE DOBRÉ VEDIEŤ

Montáž si vyžaduje 2 ľudí.

Maximálna záťaž pre policu

BRODER:

119x60 cm, galvanizovaná – 100 kg

79x60 cm, galvanizovaná – 70 kg

119x36,5 cm, tabuľový

plech/pletivo – 65 kg

79x36,5 cm, tabuľový

plech/pletivo – 40 kg

Polica TRYGGVE spolu s úložným systémom BRODER:

119x36,5, mäkké drevo – 43 kg

79x36,5, mäkké drevo – 29 kg

POHODLIE PRI NÁKUPE:

Tovar k okamžitému odberu! Aj tento tovar, tak ako väčšinu nášho sortimentu, máme na sklade, takže si ho môžete užiť doma už dnes.

Využite nákup na splátky! Sami si určíte výšku splátok alebo dĺžku splácania. Možností je veľa – vrátane nákupu na splátky už od 0% navýšenia.

Nakupujte v pohode! V IKEA vám ponúkame osobitnú záruku spokojnosti – možnosť vrátenia tovaru do 90 dní bez udania dôvodu. Bližšie informácie nájdete v katalógu IKEA alebo na www.IKEA.sk.

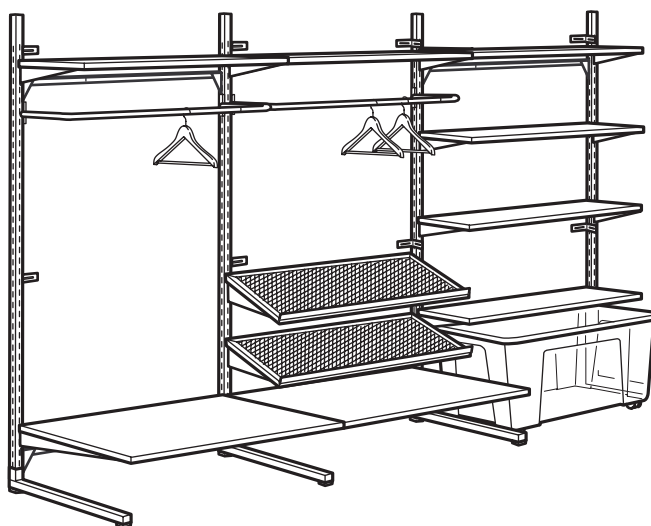

Do garáže, dielne a na terasu

Hlavnými komponentmi úložného systému BRODER sú ocel'ové stojky, podnožia a nástenné podpery, ktoré môžete voľne kombinovať tak, aby vyhovovali vašim potrebám a vášmu priestoru. Spolu s policami, konzolami, vešiakovými tyčami a hákmi sa stanú trvanlivým policovým dielom s priestorom na všetko – od ťažkých pneumatík a vriec s cementom až po náradie a zimné oblečenie. A kedykoľvek sa vám zachce, môžete pridať nové časti a prebudovať celý systém. Ak chcete usporiadať a ochrániť svoje veci, môžete použiť aj škatule a úložné diely na šaty.

Zvládne vlhkosť aj ťažké veci

Úložný systém BRODER vie vydržať veľa. Napríklad vydrží vlhkosť, ak ho postavíte do exteriéru. Ak máte dostatok miesta na balkóne, terase alebo v skleníku, pokojne tam umiestnite svoje úložné riešenie. A tiež dokáže uniesť až 500 kg, ak máte kombináciu s piatimi policami. Najširšia a najhlbšia polica dokáže v skutočnosti uniesť až 100 kg a najmenšia 40. To znamená, že tam môžete bez obáv uložiť vaše pneumatiky, vrecia s cementom a ťažké kvetináče. Vieme to, pretože sme to otestovali.



Design and Quality
IKEA of Sweden

JE DOBRÉ VEDIETĚ

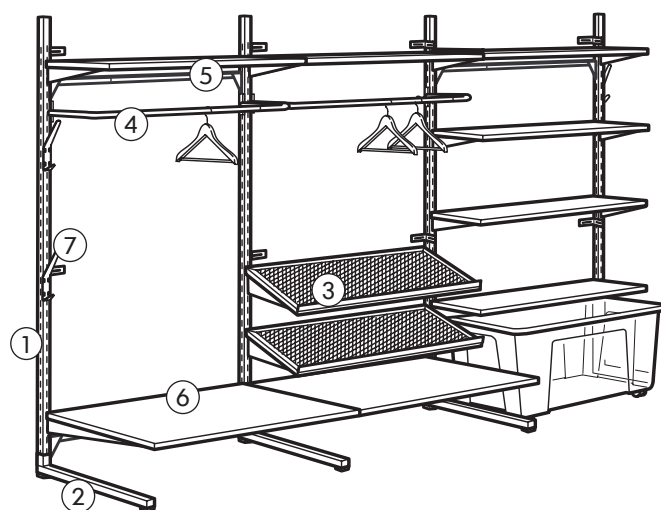

1. Vyberte si základ podľa priestoru, ktorý máte k dispozícii. Stojky BRODER sú k dispozícii v dvoch výškach – 99 a 204 cm. Skombinujte ich so základom, ktorý vyhovuje vášmu priestoru a vašim veciam. S L-podnožím alebo nástennou podperou ako základom môžete vytvoriť riešenie na stene. Ak chcete natiahnuť stojku medzi podlahu a strop, použite nadstavbovú stojku.

2. Správne nastavte a kombinujte
L-podnožie BRODER je k dispozícii v dvoch hĺbkach – 41 a 64 cm. Obe majú nastaviteľné nožičky, čo umožní, aby bola vaša policia rovná aj v prípade, že vaša dlážka rovná nie je. Nezabudnite, že vaše police musia byť kvôli stabilite menej hlboké ako podnožie.

3. Nastavte police do pohodlného uhla
Ak pripojíte police na uhlové konzoly, jednoduchšie uvidíte a dosiahnete na vaše veci. Doplňte čelnou hranou a vaše veci ostanú na mieste. Použite dve pri policiach so šírkou 79 cm a tri pri policiach so šírkou 119 cm.

4. Perfektné na šaty a saká
Na vešiakovú tyč BRODER môžete zavesiť všetko oblečenie, ktoré sa najlepšie skladuje na vešiaku. Ak ju doplníte závesným úložným dielom DIMPA, ochránite ich aj pred prachom a špinou. Vešiaková tyč je nastaviteľná a je vhodná pre policové sekcie so šírkou 79 aj 119 cm.

5. Mimoriadna stabilita
Aby bola vaša kombinácia skutočne stabilná, ku každému podnožiu je pribalená rozpera. Pripevnite rozperu ku každej druhej policovej sekcii – jednu pod hornú policu a jednu pod spodnú policu.

6. Vyberte si police, ktoré vyhovujú vašim potrebám
Pretože police BRODER sú k dispozícii v rôznych šírkach a hĺbkach, môžete si vybrať podľa svojich potrieb – dokonca aj keď sú vaše veci veľké a ťažké. Najširšia a najhlbšia policia unesie až 100 kg.

7. Zavesť svoje veci na háky
Ak doplníte háky, môžete získať miesto na ešte viac vecí. Len ich zavesť na stojku a môžete ich jednoducho posunúť kam potrebujete. A samozrejme, háky môžete použiť aj priamo na nástennej podpere alebo doske na nástroje.

KOMBINÁCIE

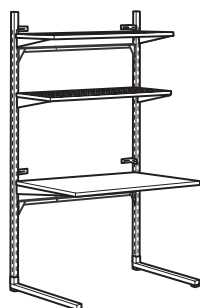

Vytvorte si praktický pracovný stôl. Pomocou hlbkej police z úložného systému BRODER si môžete si vytvoriť trvanlivý pracovný stôl. Doplníte ho doskou na náradie a môžete si usporiadať aj náradie. Len nezabudnite upevniť policovú sekciu na stenu pomocou zariadenia proti kývaniu.
Celková veľkosť: 126x64x209 cm
Táto kombinácia: 3.630,-

Stojka, 204 cm, galvanizovaná	301.171.26	2 kusy
L-podnožie s rozperou, 64 cm, galvanizované	201.171.22	2 kusy
Konzola, 27 cm, čelná, galvanizovaná	401.171.35	2 kusy
Konzola, 58 cm, čelná, galvanizovaná	001.171.37	1 kus
Pracovná doska/polica, 119x60 cm, galvanizovaná	501.171.30	1 kus
Polica, 119x36,5 cm, tabuľový plech/pletivo	101.201.39	2 kusy

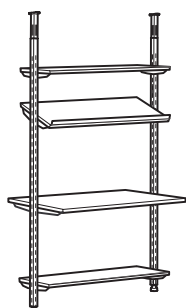

Niečo do vašej dielne? Môžete použiť nastavbové stojky a hlbokú policu zo systému BRODER a vytvoríte štedrý pracovný povrch. A vďaka nastaviteľným konzolám môžete police aj zošíkmiť. Kombináciu môžete umiestniť kdekoľvek sa vám páči – stačí ak budú stojky upevnené o strop.
Celková veľkosť: 129x60x213–317 cm
Táto kombinácia: 3.277,-

Stojka, 204 cm, galvanizovaná	301.171.26	2 kusy
Nadstavbová stojka + podnožie, galvanizovaná	001.201.25	2 kusy
Konzola, 27 cm, stredná/nastaviteľná, galvanizovaná	901.171.33	3 kusy
Konzola, 58 cm, stredná/nastaviteľná, galvanizovaná	101.171.32	1 kus
Pracovná doska/polica, 119x60 cm, galvanizovaná	501.171.30	1 kus
Čelná hrana, 39,5 cm, galvanizovaná	801.189.15	3 kusy
TRYGGVE, polica, 119x36,5 cm, mäkké drevo	700.946.32	3 kusy

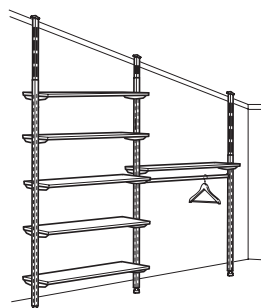

Ak je strop šikmý. Máte priestor so šikmým stropom? Potom si môžete vytvoriť priestorné úložné riešenie, ktoré pod neho umiestnite, pomocou stojok a nastavbových stojok BRODER. Dôvod je nasledovný: stojky sú k dispozícii v rôznych výškach a nastavbové stojky majú naklonené uhlové diely, ktoré môžete upevniť priamo na strop.
Celková veľkosť: 252x36,5x138–317 cm
Táto kombinácia: 3.484,-

Stojka, 204 cm, galvanizovaná	301.171.26	2 kusy
Stojka, 99 cm, galvanizovaná	101.171.27	1 kus
Nadstavbová stojka + podnožie, galvanizovaná	001.201.25	3 kusy
Konzola, 27 cm, stredná/nastaviteľná, 2 kusy	901.171.33	6 kusov
Vešiaková tyč, 79-120 cm, galvanizovaná	300.923.24	1 kus
TRYGGVE, polica, 119x36,5 cm, mäkké drevo	700.946.32	6 kusov

KOMBINÁCIE

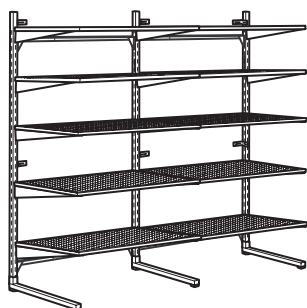

Na veľké a ťažké veci. 60 cm hlboká polica BRODER zhltnie väčšinu vecí a unesie až 100 kg. Skombinujte ju s L-podnožím a upevnite kombináciu na stenu použitím zariadenia proti kývaniu, ktoré je priložené v balení. Ak potrebujete viac policových sekcií, jednoducho ich pridajte po stranách.
Celková veľkosť: 246x64x209 cm
Táto kombinácia: 10.750,-

Stojka, 204 cm, galvanizovaná	301.171.26	3 kusy
L-podnožie s rozperou, 64 cm, galvanizovaná	201.171.22	3 kusy
Konzola, 58 cm, čelná/galvanizovaná, 2 kusy	001.171.37	10 kusov
Polica, 119x60 cm, tabuľový plech/pletivo	301.201.38	10 kusov

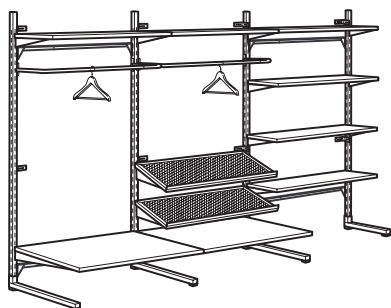

Miesto pre rôzne sezóny. S úložným systémom BRODER si môžete rýchlo zorganizovať všetky vaše sezónne veci. Zavesíte vetrovky na vešiakovú tyč a topánky a čičmy položíte na police, ktoré môžete aj zošíkmiť. Pre lepšie triedenie doplňte policami TRYGGVE a škatuľami HÁBOL.
Celková veľkosť: 247x64x209 cm
Táto kombinácia: 7.794,-

Stojka, 204 cm, galvanizovaná	301.171.26	4 kusy
L-podnožie s rozperou, 64 cm, galvanizované	201.171.22	3 kusy
L-podnožie s rozperou, 41 cm, galvanizované	001.171.23	1 kus
Konzola, 58 cm, čelná, 2 kusy	001.171.37	2 kusy
Konzola, 27 cm, čelná, 2 kusy	401.171.35	6 kusov
Konzola, 27 cm, čelná/naklonená, 2 kusy	401.254.04	2 kusy
Pracovná doska/polica, 79x60 cm	701.201.36	2 kusy
Polica, 79x36,5 cm, tabuľový plech/pletivo	901.201.40	2 kusy
Čelná hrana, 39,5 cm, galvanizovaná	801.189.15	4 kusy
Vešiaková tyč, čelná/galvanizovaná	201.171.41	2 kusy
TRYGGVE, polica, 79x36,5 cm, mäkké drevo	500.946.28	6 kusov

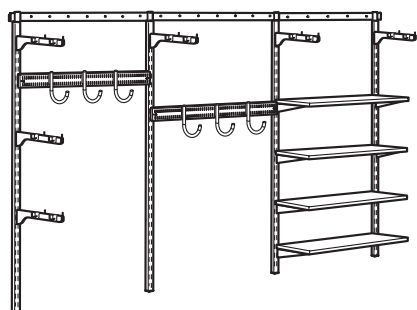

Vytvorte si miesto pre auto. So závesnou koľajnicou BRODER a nástennými podperami môžete vytvoriť perfektný úložný priestor v garáži – bez použitia dlážky. Doplňte hákmi na vaše náradie, hadice a hrable. Možno teraz už budete mať konečne dostatok miesta, aby ste dali do garáže aj auto!
Celková veľkosť: 350x36,5x216 cm
Táto kombinácia: 4.740,-

Závesná koľajnica, 90 cm, galvanizovaná	901.171.28	1 kus
Závesná koľajnica, 130 cm, galvanizovaná	301.201.24	2 kusy
Podpera, 212 cm, galvanizovaná	801.171.24	4 kusy
Konzola 27 cm, čelná/galvanizovaná, 2 kusy	401.171.35	4 kusy
Polica, 79x36,5 cm, tabuľový plech/pletivo	901.201.40	4 kusy
Doska na náradie, 10 cm, galvanizovaná	701.230.50	2 kusy
Vešiak na pneumatiky + dvojitý hák, galvanizovaný	701.259.02	6 kusov
Hák, 22x26 cm, galvanizovaný	901.201.35	6 kusov

AKO HO POSTAVIŤ

Naplánujte si svoju úložnú kombináciu

Začnite premýšľaním o tom, čo potrebujete uložiť a koľko priestoru máte. Keď budete mať odpovede, je jednoduché vybrať si z úložného systému BRODER základňu, ktorú potrebujete – stojku s L-podnožím, nadstavbovú stojku alebo

nástennú podperu. Doplňte konzolami, policami, vešiakovými tyčami a hákmi. Vyhovuje vám niektorá z našich hotových kombinácií? Začnite s tou, ktorá vám sadne najlepšie a prispôbte si ju na svoju kombináciu.

NADSTAVBOVÁ STOJKA

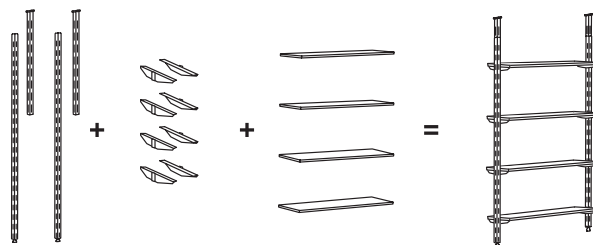

Začnite upevnením stojky na strop. Potom zaveste konzoly, položte na ne policu a zaskrutkujte ju na miesto. Teraz je jednoduché odmerať, kam patrí ďalšia stojka a pripevniť zostávajúce konzoly a police.

Ako vypočítate šírku vašej kombinácie?

Chcete si postaviť kombináciu použitím stojky a nadstavbovej stojky? Potom musíte počítať s tým, že každá stojka meria 40 mm. Musíte pridať 8 mm k šírke políc, ktoré ste si vybrali.

L-PODNOŽIE 41 CM

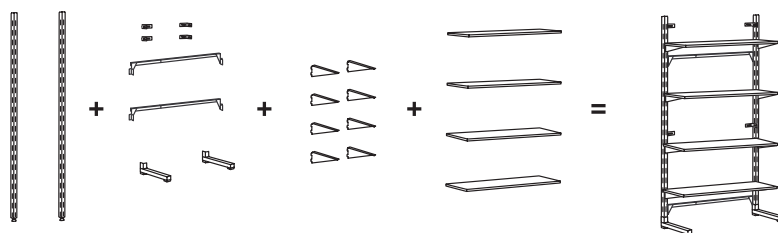

Začnite upevnením L-podnožia do základne z dvoch stojok. Pridajte rozperu na stabilizáciu kombinácie. Potom jednoducho zaveste konzoly, položte na ne police a priskrutkujte ich na miesto.

Ako vypočítate šírku vašej kombinácie?

Chcete si postaviť kombináciu pomocou základne z L-podnožia? Potom musíte počítať s tým, že každá vonkajšia stojka meria 32 mm a stredná stojka ďalších 15 mm. Tiež musíte pridať šírku políc, ktoré ste si vybrali.

AKO HO POSTAVIŤ

L-PODNOŽIE 64 CM

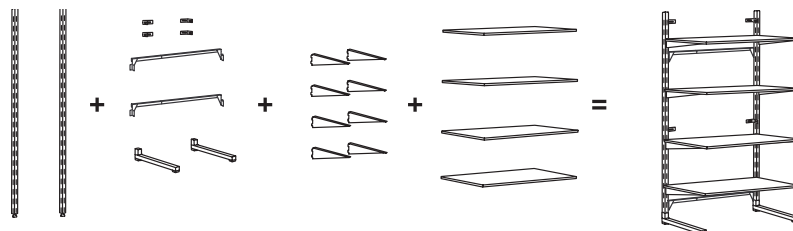

Začnite upevnením L-podnožia na základňu z dvoch stojok. Pridajte rozperu na stabilizáciu kombinácie. Potom jednoducho zaveste konzoly, položte na ne police a priskrutkujte ich na miesto.

Ako vypočítate šírku vašej kombinácie? Chcete si postaviť kombináciu pomocou základne z L-podnožia? Potom musíte počítať s tým, že každá vonkajšia stojka meria 32 mm a stredná stojka d'alsích 15 mm. Tiež musíte pridať šírku políc, ktoré ste si vybrali.



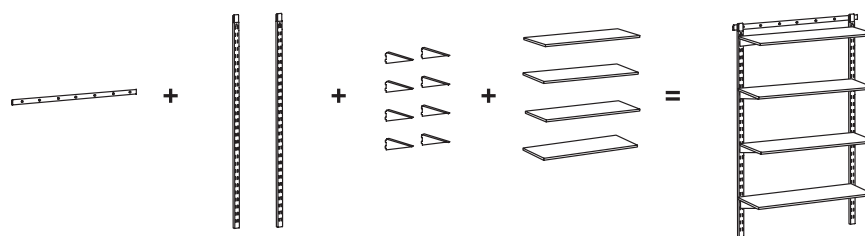

NÁSTENNÉ PODPERY



Začnite upevnením závesnej koľajnice na stenu. Potom zaveste nástenné podpery a pripojte konzoly. Ak na ne položíte police a pripojíte ich ku konzolám, jednoducho zistíte, kam máte dať ďalšiu podporu.

Ako vypočítate šírku vašej kombinácie? Chcete si postaviť kombináciu pomocou závesnej koľajnice a nástenných podpier? Potom musíte počítať s tým, že každá vonkajšia podpera meria 28 mm a stredná podpera d'alsích 15 mm. Tiež musíte pridať šírku políc, ktoré ste si vybrali.

VYBERTE SI SPRÁVNU KONZOLU A VEŠIAKOVÚ TYČ

				
	Stojka + nadstavbová stojka	L-podnožie 41 cm	L-podnožie 64 cm	Závesná koľajnica + podpera
BRODER, konzola, 27 cm, stredná/nastaviteľná	●			
BRODER, konzola, 27 cm, čelná		●	●	●
BRODER, konzola, 27 cm, čelná/naklonená		●	●	●
BRODER, konzola, 58 cm, stredná/nastaviteľná	●			
BRODER, konzola, 58 cm, čelná			●	●
BRODER, vešiaková tyč	●			
BRODER, vešiaková tyč, čelná		●	●	●

VŠETKY DIELY A CENY



BRODER, stojka, galvanizovaná. Je potrebné ju doplniť nadstavbovou podperou alebo L-podnožím.

99 cm	101.171.27	180,-
204 cm	301.171.26	350,-

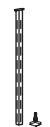

BRODER, nadstavbová podpera + podnožie, galvanizovaná. Je potrebné ju doplniť stojkou s výškou 99 cm alebo 204 cm. Stropný spojovací diel môže byť uhlový a priskrutkovaný na šikmý strop.

	001.201.25	180,-
--	------------	-------



BRODER, L-podnožie s rozperou, galvanizovaná. Je potrebné doplniť ho stojkou s výškou 99 cm alebo 204 cm. Aby ste zabezpečili stabilitu používajte len police, ktoré sú užšie ako podnožie. Nikdy nekombinujte 64 cm hlboké L-podnožie iba s 36,5 cm hlbokými policami. Mohli by ste o svoj úložný diel zakopnúť alebo doň náhodou naraziť.

41 cm	001.171.23	350,-
64 cm	201.171.22	400,-



BRODER, závesná koľajnica, 90 cm, galvanizovaná. Je potrebné doplniť ju nástennou podperou s výškou 92 cm alebo 212 cm. Vhodná na použitie s policami so šírkou 79 cm.

	901.171.28	120,-
--	------------	-------



BRODER, závesná koľajnica, 130 cm, galvanizovaná. Je potrebné doplniť ju podperou s výškou 92 cm alebo 212 cm. Vhodná na použitie s policami so šírkou 119 cm.

	301.201.24	180,-
--	------------	-------



BRODER, nástenná podpera, galvanizovaná. Je potrebné doplniť ju závesnou koľajnicou.

92 cm	501.171.25	120,-
212 cm	801.171.24	240,-

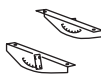

BRODER, konzola, 27 cm, stredná/nastaviteľná, galvanizovaná, 2 kusy. Hodí sa do vašej kombinácie s nadstavbovou stojkou. Hodí sa na použitie s 36,5 cm hlbokými policami.

	901.171.33	120,-
--	------------	-------

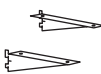

BRODER, konzola, 27 cm, čelná/galvanizovaná, 2 kusy. Hodí sa do vašej kombinácie s L-podnožím 41 cm a 64 cm alebo a nástennými podperami. Hodí sa na použitie s 36,5 cm hlbokými policami.

	401.171.35	80,-
--	------------	------

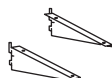

BRODER, konzola, 27 cm, čelná/naklonená, galvanizovaná, 2 kusy. Hodí sa do vašej kombinácie s L-podnožím 41 cm a 64 cm alebo a nástennými podperami. Hodí sa na použitie s 36,5 cm hlbokými policami.

	401.254.04	80,-
--	------------	------

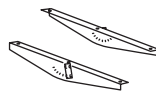

BRODER, konzola, 58 cm, stredná/nastaviteľná, galvanizovaná, 2 kusy. Hodí sa do vašej kombinácie s nadstavbovou spojkou. Hodí sa na použitie s 60 cm hlbokými policami.

	101.171.32	180,-
--	------------	-------

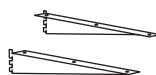

BRODER, konzola, 58 cm, čelná/galvanizovaná, 2 kusy. Hodí sa do vašej kombinácie s L-podnožím 64 cm alebo a nástennými podperami. Hodí sa na použitie s 60 cm hlbokými policami.

	001.171.37	150,-
--	------------	-------

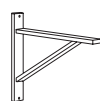

BRODER, nástenná konzola, 36,5 cm, galvanizovaná. Upevnite ju priamo na stenu a doplňte ju policami s hĺbkou 36,5 cm.

	601.201.27	149,-
--	------------	-------



BRODER, pracovná doska/polica, 119x60 cm, galvanizovaná. Maximálna nosnosť 100 kg.

	501.171.30	900,-
--	------------	-------



BRODER, pracovná doska/polica, 79x60 cm, galvanizovaná. Maximálna nosnosť 70 kg.

	701.201.36	600,-
--	------------	-------



BRODER, polica, 119x60 cm, tabuľový plech/pletivo. Maximálna nosnosť 100 kg.

	301.201.38	700,-
--	------------	-------



BRODER, polica, 79x60 cm, tabuľový plech/pletivo. Maximálna nosnosť 70 kg.

	301.171.31	480,-
--	------------	-------



BRODER, polica 119x36,5 cm, tabuľový plech/pletivo. Maximálna nosnosť 65 kg.

	101.201.39	460,-
--	------------	-------



BRODER, polica, 79x36,5 cm, tabuľový plech/pletivo. Maximálna nosnosť 40 kg.

	901.201.40	340,-
--	------------	-------



TRYGGVE, polica, 119x36,5 cm, mäkké drevo. Maximálna nosnosť 43 kg.

	700.946.32	199,-
--	------------	-------



TRYGGVE, polica, 79x36,5 cm, mäkké drevo. Maximálna nosnosť 29 kg.

	500.946.28	149,-
--	------------	-------



BRODER, čelná hrana, 39,5 cm, galvanizovaná. Na použitie s nastaviteľnými konzolami. Udrží uložené veci na mieste. Pre police široké 79 cm sú potrebné 2 kusy a pre police so šírkou 119 cm sú potrebné 3 kusy.

	801.189.15	60,-
--	------------	------



BRODER, lišta na náradie, 119-122x10 cm, galvanizovaná. Možno ju namontovať aj priamo na stenu. Maximálna záťaž 10 kg.

	701.230.50	300,-
--	------------	-------



BRODER, vešiaková tyč, 79-120 cm, galvanizovaná. Hodí sa do vašej kombinácie s nadstavbovou stojkou. Nastaviteľná 79-120 cm; je možné ju kombinovať s policami so šírkou 79 cm a 119 cm.

	300.923.24	150,-
--	------------	-------

VŠETKY DIELY A CENY



BRODER, vešiaková tyč, 79–120 cm, čelná/galvanizovaná. Hodí sa do vašej kombinácie s L-podnožím alebo a nástennými podperami. Nastaviteľná 79–120 cm; je možnú ju kombinovať s policami širokými 79 cm a 119 cm.

201.171.41 180,-



BRODER, hák, 22x26 cm, galvanizovaný. Je potrebné ho zavesiť na stojku, nástennú podperu alebo lištu na náradie. Maximálna záťaž 40 kg.

901.201.35 50,-



BRODER, hák, galvanizovaný, 4 kusy. Je potrebné ho zavesiť na stojku, nástennú podperu alebo dosku na náradie.

300.923.38 100,-



BRODER, hák na bicykel, galvanizovaný.

100.587.12 250,-

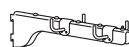

BRODER, vešiak na pneumatiky a dvojitý hák, galvanizovaný. Maximálna nosnosť 30 kg.

701.259.02 120,-



BRODER MUCK, konzola, galvanizovaná. Je vhodná len na škatuľu MUCK 29x25x16 cm.

800.611.03 100,-



MUCK, škatuľa, 25x29x16 cm.

566.908.00 399,-

DOPLNKY



DIMPA, úložný diel, priehľadný.

65x22x65 cm	100.567.70	79,-
100x65x22 cm	201.170.04	99,-



DIMPA, závesný diel, 39x55x150 cm, priehľadný.

501.196.43 249,-



DIMPA, kôš na smeti s vrchnákom, 80 l, priehľadný.

401.170.03 169,-



KNNODD, kôš na smeti s pedálom, galvanizovaný.

13 l	000.950.55	499,-
40 l	500.990.51	599,-
68 l	801.040.46	699,-



SAML A, škatuľa, 28x20x14 cm/5 l, priehľadná.

701.029.72 39,-



SAML A, škatuľa, 39x28x14 cm/11 l, priehľadná.

401.029.78 69,-



SAML A, škatuľa, 39x28x28 cm/22 l, priehľadná.

801.029.76 99,-

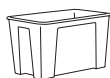

SAML A, škatuľa, 57x39x28 cm/45 l, priehľadná.

301.029.74 169,-

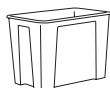

SAML A, škatuľa, 57x39x42 cm/65 l, priehľadná.

001.029.75 249,-

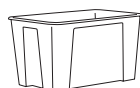

SAML A, škatuľa, 79x57x42 cm/130 l, priehľadná.

901.029.71 469,-



SAML A, veko, priehľadné.

Na 5 l škatuľu	101.103.00	19,-
Na 11 a 22 l škatuľu	501.102.99	39,-
Na 45 a 65 l škatuľu	701.103.02	69,-
Na 130 l škatuľu	901.103.01	149,-



SAML A, zámok na škatuľu 130 l, priehľadný, 4 kusy.

001.208.42 15,-



SAML A, zámok na škatuľu 45/65 l, priehľadný, 4 kusy.

801.208.43 15,-



SKRIN, škatuľa s vekom, galvanizovaná.

39x28x26 cm	701.059.75	399,-
56x39x26 cm	501.059.76	599,-



SNACK, škatuľa, preglejka/galvanizovaná.

56x37x15 cm	401.044.54	349,-
56x37x30 cm	001.087.03	499,-

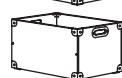

SORTERA, škatuľa s vekom, biely polypropylénový plast.

39x55x28 cm/60 l	900.763.64	399,-
39x55x45 cm/96 l	600.763.65	499,-

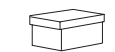

HÁBOL, vlnitá lepenka.

37x28x18 cm	301.155.99	59,-/2 kusy
56x37x36 cm	701.156.01	129,-/2 kusy

