

COMPONENTES E PREÇOS

As pernas das estruturas inferiores e das estantes, assim como as outras pernas da gama UTBY, são reguláveis, para que se possam adaptar a superfícies irregulares. Os tampo UTBY têm uma espessura de 3,5 cm e estão disponíveis em chapa de freixo com acabamento em castanho-preto e verniz incolor ou melamina branca.

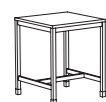

Mesa alta. 75x75, Alt 90 cm. 2 lugares. Altura recomendada para os bancos altos: 63 cm. Estrutura inferior em aço inoxidável.

Branco/aço inox.	698.434.56	€99
Castanho-preto/aço inoxidável	898.434.55	€99

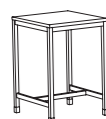

Mesa alta. 75x75, Alt 105 cm. 2 lugares. Altura recomendada para os bancos altos: 74 cm. Estrutura inferior em aço inoxidável.

Branco/aço inox.	298.434.58	€109
Castanho-preto/aço inoxidável	498.434.57	€109

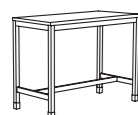

Mesa alta. 120x60, Alt 90 cm. 4 lugares. Altura recomendada para os bancos altos: 63 cm. Inclui acessórios para fixação ao chão. Estrutura inferior em aço inoxidável.

Branco/aço inox.	698.434.61	€119
Castanho-preto/aço inoxidável	098.434.59	€119
Aço inoxidável	898.434.60	€168

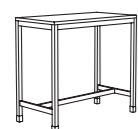

Mesa alta. 120x60, Alt 105 cm. 4 lugares. Altura recomendada para os bancos altos: 74 cm. Estrutura inferior em aço inoxidável.

Branco/aço inox.	098.434.64	€129
Castanho-preto/aço inoxidável	498.434.62	€129
Aço inoxidável	298.434.63	€178



Ilha de cozinha. 120x60, Alt 90 cm. Estrutura e 2 prateleiras fixas em aço inoxidável; superfície higiénica, resistente e duradoura fácil de manter limpa. Inclui acessórios para fixação ao chão.

Branco/aço inox.	398.434.67	€229
Castanho-preto/aço inoxidável	798.434.65	€229
Aço inoxidável	598.434.66	€278

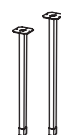

Perna. Aço inoxidável.

Alt 90 cm	801.175.48	€15
Alt 105 cm	201.175.51	€17



Perna. 2 uds. Inclui acessórios para fixação ao chão. Aço inoxidável.

Alt 16 cm	901.289.71	€15
-----------	------------	-----

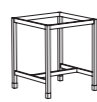

UTBY estrutura inferior 75x75, Alt 90 cm.

Aço inoxidável	501.175.59	€79
----------------	------------	-----



UTBY estrutura inferior 75x75, Alt 105 cm.

Aço inoxidável	301.175.60	€89
----------------	------------	-----

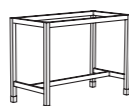

UTBY estrutura inferior 120x60, Alt 90 cm. Inclui acessórios para fixação ao chão.

Aço inoxidável	101.175.61	€89
----------------	------------	-----

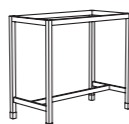

UTBY estrutura inferior 120x60, Alt 105 cm.

Aço inoxidável	901.175.62	€99
----------------	------------	-----



UTBY estante 120x60, Alt 90 cm. Estrutura e 2 prateleiras fixas em aço inoxidável; superfície higiénica, resistente e duradoura fácil de manter limpa. Pode usar-se como módulo independente ou integrada na cozinha. Inclui acessórios para fixação ao chão.

Aço inoxidável	001.175.52	€199
----------------	------------	------



UTBY tampo 75x75 cm.

Castanho-preto	801.175.53	€20
Branco	301.175.55	€20



UTBY tampo 120x60 cm.

Castanho-preto	101.175.56	€30
Branco	701.175.58	€30



VIKA HYTTAN tampo 120x60 cm.

Aço inoxidável	201.155.33	€79
----------------	------------	-----



VIKA BYSKE tampo 140x70 cm.

Faia maciça	901.067.71	€70
-------------	------------	-----

UTBY

DESIGN

Mikael Warnhammar

MANUTENÇÃO

Depois de usar as superfícies de aço inoxidável, limpe-as com uma esponja ou pano, com um detergente suave não abrasivo. A limpeza deve ser feita no sentido longitudinal.

SEGURANÇA

Fixe sempre as pernas curtas, a ilha de cozinha e a estante de 120 cm se a usar como ilha de cozinha.

As ferragens de fixação ao chão estão incluídas. Os diversos tipos de chão requerem diferentes tipos de ferragens. Utilize as ferragens adequadas ao chão da sua casa.

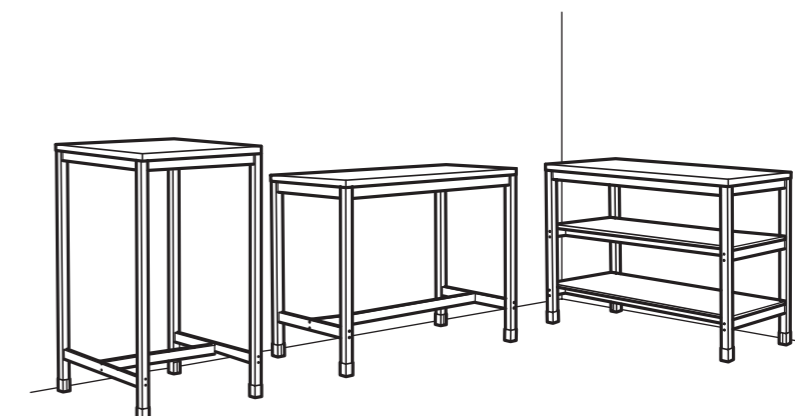

A gama UTBY inclui estruturas resistentes em dois tamanhos e alturas, pernas e uma estante com duas prateleiras fixas. Todos os componentes são feitos em aço inoxidável duradouro e têm pernas reguláveis, para que se mantenham estáveis mesmo em superfícies irregulares. A gama também inclui tampo em chapa de freixo com velatura em castanho-preto e folha de melamina. E, se quiser um tampo que combine com o resto da sua cozinha, pode escolher um tampo feito à medida, disponível em diversas cores e materiais.

A gama UTBY tem tudo o que necessita para criar uma solução tipo bar à sua medida. Não importa se tem muito ou pouco espaço. Pode criar uma solução no meio da divisão, encostada a uma parede, ligada a móveis baixos ou como parte de uma ilha de cozinha. Também pode criar uma ilha de cozinha colocando as pernas mais pequenas nas estruturas de armário da gama FAKTUM. Lembre-se que deve fixar as pernas ao chão, para que a ilha de cozinha permaneça firme. As possibilidades são várias, a escolha é sua.



Design and Quality
IKEA of Sweden

Alguns dos produtos aqui apresentados podem não estar disponíveis na loja. Contacte os colaboradores de vendas ou vá a www.IKEA.pt para mais informações. Para mais informações sobre o produto, veja na etiqueta de artigo e na Internet. Todos os módulos necessitam de montagem.

COMO CONSTRUIR

Pretende utilizar a gama UTBY para criar uma solução tipo bar? Então, primeiro deve pensar no espaço disponível, quantos lugares precisa e como irá usar a solução. A seguir, deve escolher uma estrutura com a altura e largura que precisa. A mesa alta maior

tem espaço para quatro pessoas e a menor para duas. Pode usar as mesas com um tampo em branco ou castanho-preto, ou usar um tampo feito à medida. Se o espaço for limitado, pode optar por um tampo montado na parede e uma perna da mesma gama.

INFORMAÇÃO IMPORTANTE

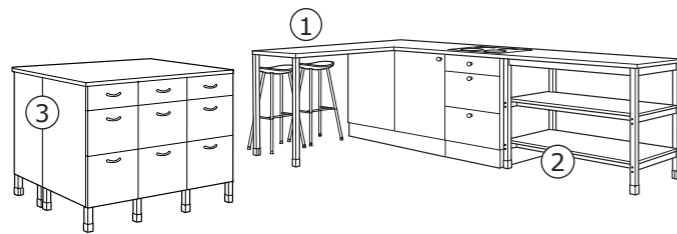

1. A gama UTBY inclui pernas da mesma altura dos armários baixos FAKTUM. Combine-os com um tampo feito à medida da sua cozinha e crie um espaço de refeição perto do fogão e lava-louça. Deste modo, é fácil pôr e levantar a mesa.

2. Precisa de mais superfícies de trabalho com arrumação? Então pode aumentar a sua cozinha com o módulo de arrumação UTBY e um tampo a combinar. As prateleiras abertas dão um ar leve e permitem-lhe chegar facilmente aos artigos de ambos os lados.

3. Coloque pernas da gama UTBY em estruturas FAKTUM e crie a sua própria ilha de cozinha. Fixe as pernas ao chão da cozinha para que a ilha se mantenha bem fixa. Se quiser dar um ar mais leve, pode também colocar pernas noutros armários baixos da cozinha.

COMBINAÇÕES



Com uma perna da gama UTBY e um tampo montado na parede, pode criar a sua própria solução tipo bar num espaço pequeno. As pernas estão disponíveis em duas alturas e, se quiser um tampo feito à medida, pode escolher entre vários materiais. Complemente com bancos altos à sua escolha.

UTBY perna com VIKA BYSKE tampo (cadeiras não incluídas) €87



Pode criar um espaço de refeição para duas pessoas utilizando pouco espaço no chão. Tudo o que necessita é de uma estrutura inferior quadrada e um tampo em branco ou castanho-preto da gama UTBY. Complete com bancos altos, de acordo com a altura da mesa, e aprecie as suas refeições!

Esta combinação (bancos não incluídos) €109

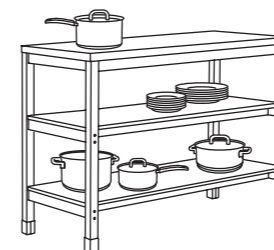

Coloque a estante UTBY no meio da cozinha e obterá um ilha de cozinha com uma superfície de trabalho adicional, bem como um prático local de arrumação, acessível de qualquer lado. Complete-a com um tampo da mesma gama ou feito à medida.

Esta combinação €229

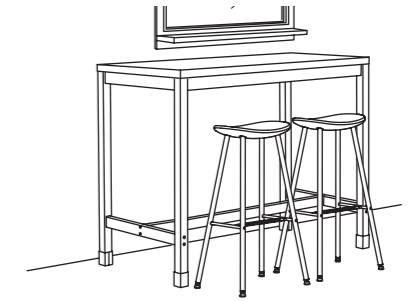

Se encostar a mesa rectangular da gama UTBY à parede, obterá uma prática área de refeições, que ocupa pouco espaço. Se existir uma janela na parede, pode apreciar a vista enquanto toma as suas refeições. A mesa está disponível em duas alturas - escolha a que se adapta melhor e adicione bancos altos confortáveis.

Esta combinação (bancos não incluídos) €129

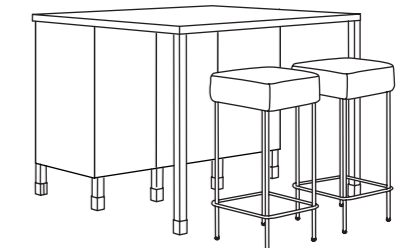

Com pernas UTBY e estruturas FAKTUM, pode criar uma ilha de cozinha com uma solução tipo bar e arrumação. Em cima, coloque um tampo feito à medida para combinar com o resto da sua cozinha. Lembre-se que deve fixar as pernas ao chão, para que a ilha de cozinha permaneça firme.

Pernas de 90 cm €15

Pernas de 16 cm €15

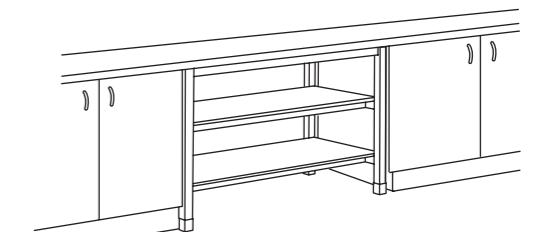

Se colocar a estante UTBY entre dois armários baixos FAKTUM, a sua cozinha tornar-se-á mais espaçosa e os seus tachos e panelas ficarão facilmente acessíveis. Com a ajuda das pernas reguláveis, pode colocar a estante à mesma altura dos armários baixos, para uma maior superfície de trabalho.

UTBY estante €199