

RATIONELL COMBINAÇÕES

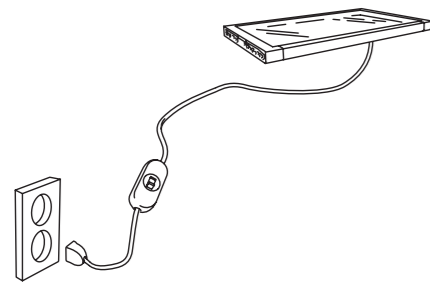

ANSLUTA cabo de rede, de 3,5 m, e RATIONELL prateleira com iluminação embutida.

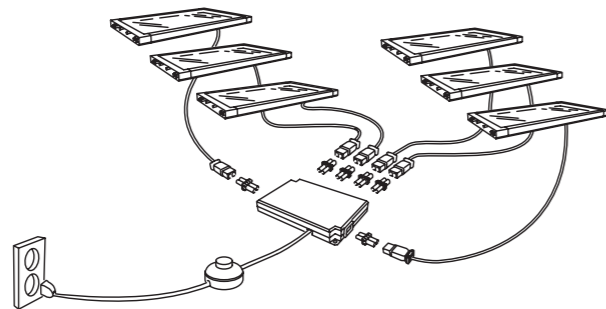

ANSLUTA cabo eléctrico 6 entradas, de 3,5 m, ANSLUTA seis cabos de interligação, de 2 m, e RATIONELL seis prateleiras com iluminação embutida.

RATIONELL COMPONENTES E PREÇOS

A prateleira com iluminação embutida RATIONELL direcciona a luz para cima e para baixo. Pode ser instalada na parede com os suportes de parede RATIONELL ou montada num armário de cozi-

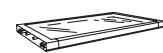

RATIONELL prateleira c/iluminação embutida de 60 cm. Para usar com o sistema de cabos ANSLUTA, vendido à parte; possibilita criar uma solução de iluminação pessoal. Inclui tubo fluorescente. Cria uma estante de parede com os suportes de parede RATIONELL, mas também se pode colocar na estrutura de armário de parede FAKTUM; direcciona a luz para cima e para baixo.

801.182.89 €74,90

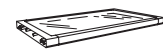

RATIONELL prateleira c/iluminação embutida de 70 cm. Para usar com o sistema de cabos ANSLUTA, vendido à parte; possibilita criar uma solução de iluminação pessoal. Inclui tubo fluorescente. Cria uma estante de parede com os suportes de parede RATIONELL, mas também se pode colocar na estrutura de armário de parede FAKTUM; direcciona a luz para cima e para baixo.

401.182.91 €79,90



RATIONELL prateleira c/iluminação embutida de 80 cm. Para usar com o sistema de cabos ANSLUTA, vendido à parte; possibilita criar uma solução de iluminação pessoal. Inclui tubo fluorescente. Cria uma estante de parede com os suportes de parede RATIONELL, mas também se pode colocar na estrutura de armário de parede FAKTUM; direcciona a luz para cima e para baixo.

601.182.90 €84,90

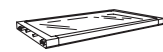

RATIONELL prateleira c/iluminação embutida de 92 cm. Para usar com o sistema de cabos ANSLUTA, vendido à parte; possibilita criar uma solução de iluminação pessoal. Inclui tubo fluorescente. Cria uma estante de parede com os suportes de parede RATIONELL, mas também se pode colocar na estrutura de armário de parede FAKTUM; direcciona a luz para cima e para baixo.

201.182.92 €89,90

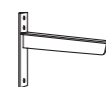

RATIONELL suporte de parede.

201.232.36 €9,99



ANSLUTA cabo eléctrico 3,5 m. Para ligar à corrente um ou até dez candeeiros em série; pressione o interruptor do cabo para os ligar e desligar simultaneamente.

501.165.93 €4,99



ANSLUTA cabo eléctrico 6 entradas 3,5 m. Crie a sua combinação de iluminação pessoal, usando até 6 pontos de luz. Todos se acendem e apagam com o mesmo interruptor e os cabos podem ser ocultados por trás/por cima de, por ex., uma estante.

201.165.42 €14,95



ANSLUTA cabo de interligação 0,6 m. Permite ligar em série vários candeeiros, por ex., num canto, com uma única ligação à corrente.

601.168.99 €3,99



ANSLUTA cabo de interligação 2,0 m. Liga o candeeiro a uma extensão de 6 tomadas, possibilitando ligar e desligar uma combinação de até 6 candeeiros através de um único interruptor.

501.167.29 €4,99



GRUNDTAL projector 1ud. Proporciona uma luz dirigida e nítida. Inclui lâmpada halógena.

Niquelado 301.157.83 €12,95

Branco 201.261.12 €12,95

Vermelho 901.479.98 €12,95



GRUNDTAL foco 3uds. Proporciona uma luz dirigida e nítida. Inclui 3 lâmpadas halógenas.

Niquelado 501.157.82 €24,95

Branco 801.261.14 €24,95

Vermelho 501.436.95 €24,95



NON iluminação fluorescente p/bancada 13W. Proporciona uma luz uniforme, conveniente para cozinhar. Inclui tubo fluorescente. Não pode ligar-se em série.

901.434.48 €14,95



NON iluminação fluorescente p/bancada 8W. Proporciona uma luz uniforme, conveniente para cozinhar. Inclui tubo fluorescente. Não pode ligar-se em série.

201.434.61 €12,95



NON iluminação halógena p/bancada. Proporciona uma luz dirigida e nítida. Inclui 3 lâmpadas halógenas. Não pode ligar-se em série.

201.314.96 €19,95



RÄNTA iluminação halógena p/bancada. Proporciona uma luz dirigida e nítida. Inclui 2 lâmpadas halógenas. Não pode ligar-se em série.

201.422.92 €9,90

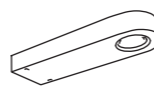

INREDA iluminação p/ armário, cor-de-alumínio Para usar com o sistema de cabos ANSLUTA, vendido à parte; Permite criar uma solução de iluminação personalizada. Inclui tubo fluorescente.

801.298.72 €19,95

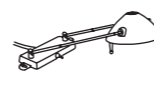

INREDA iluminação p/estantes/quadros. Para montar no topo de estantes, ou na parede para iluminar quadros. Interruptor no candeeiro e no cabo; acenda/apague onde for mais prático. O abajur regulável e os braços telescópicos permitem-lhe direccionar a luz. Inclui lâmpada halógena e cabo.

701.157.95 €14,95



DÍODER lâmpada a pilhas de gaveta. Luz com sensor. Ilumina durante 15 segundos ao abrir a gaveta e apaga-se 5 segundos após fechá-la. Pilhas vendidas à parte; são necessárias 6 pilhas LR03 AAA 1,5V.

501.266.05 €14,95

ILUMINAÇÃO PARA COZINHA

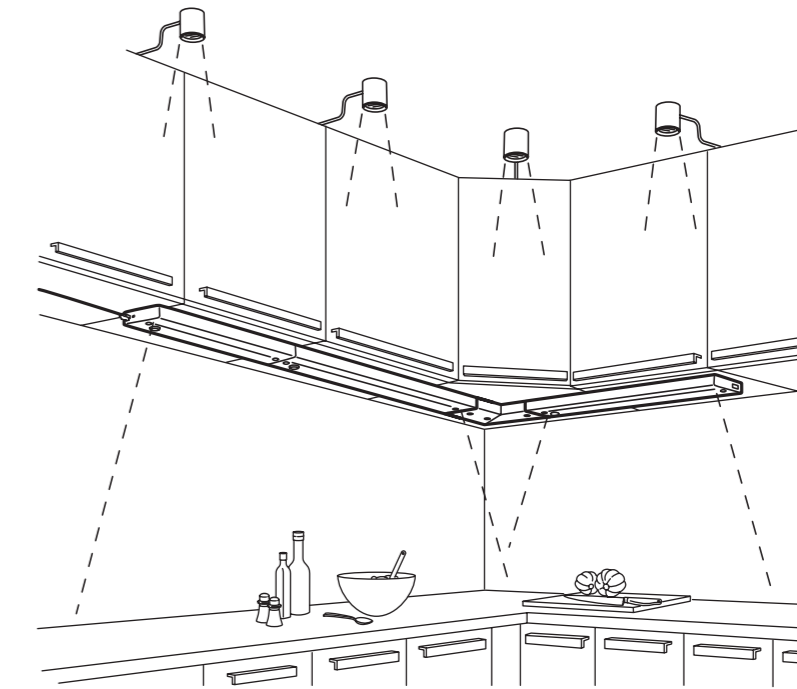

Crie a sua própria solução de iluminação

Com a ajuda do sistema de cabos ANSLUTA, pode criar a solução perfeita para a sua cozinha, de maneira rápida e simples. O sistema facilita a ligação de vários candeeiros, mesmo num canto. O sistema de cabos funciona com as iluminações de bancada GRUNDTAL e ASKER e com a prateleira com iluminação embutida RATIONELL. Todas estas soluções dependem deste sistema e, como podem ser compradas em separado, as possibilidades são infinitas.



Design and Quality
IKEA of Sweden

Alguns dos produtos aqui apresentados podem não estar disponíveis na loja. Contacte os colaboradores de vendas ou vá a www.IKEA.pt para mais informações. Para mais informações sobre o produto, veja na etiqueta de artigo e na Internet. Todos os módulos necessitam de montagem.

GRUNDTAL COMPONENTES E PREÇOS

Com a iluminação de bancada GRUNDTAL, pode criar a solução ideal para a sua cozinha. Pode ligar várias unidades directamente ou usar o cabo de interligação ANSLUTA. Cada unidade pode ser

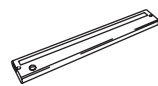

GRUNDTAL iluminação fluorescente p/bancada 13W. Proporciona uma luz uniforme, conveniente para cozinhar. Para usar com o sistema de cabos ANSLUTA, vendido à parte; permite criar uma solução de iluminação pessoal. Inclui tubo fluorescente.

Aço inox./cinzento	901.354.86	C49,95
Branco	001.356.26	C49,95
Vermelho	601.479.71	C49,95

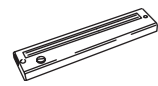

GRUNDTAL iluminação fluorescente p/bancada 8W. Proporciona uma luz uniforme, conveniente para cozinhar. Para usar com o sistema de cabos ANSLUTA, vendido à parte; permite criar uma solução de iluminação pessoal. Inclui tubo fluorescente.

Aço inox./cinzento	101.354.85	C44,95
Branco	101.356.21	C44,95
Vermelho	701.479.75	C44,95

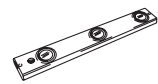

GRUNDTAL iluminação halógena p/bancada 3x10W. Para usar com o sistema de cabos ANSLUTA, vendido à parte; permite criar uma solução de iluminação pessoal. Inclui 3 lâmpadas halógenas.

Aço inox./cinzento	901.157.80	C39,95
Branco	201.250.18	C39,95
Vermelho	101.479.83	C39,95

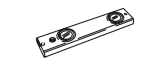

GRUNDTAL iluminação halógena p/bancada 2x10W. Para usar com o sistema de cabos ANSLUTA, vendido à parte; permite criar uma solução de iluminação pessoal. Inclui 2 lâmpadas halógenas.

Aço inox./cinzento	701.157.81	C34,95
Branco	601.250.16	C34,95
Vermelho	901.479.79	C34,95

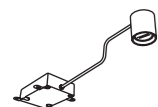

GRUNDTAL iluminação p/armário. Para usar com o sistema de cabos ANSLUTA, vendido à parte; permite criar uma solução de iluminação pessoal. Inclui lâmpada halógena.

Aço inox./cinzento	001.298.71	C19,95
Branco	201.447.57	C19,95
Vermelho	801.479.65	C19,95

comprada em separado, e pode ligar ou desligar toda a combinação com um único interruptor.



GRUNDTAL junta de canto. Para ligar dois sistemas de iluminação de canto com uma só ligação à rede.

Aço inox./cinzento	501.356.24	C19,95
Branco	701.356.23	C19,95
Vermelho	601.479.66	C19,95

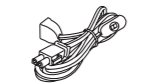

ANSLUTA cabo eléctrico 3,5 m. Para ligar à corrente um ou até dez candeeiros em série; pressione o interruptor do cabo para os ligar e desligar simultaneamente.

501.165.93	C4,99
------------	-------



ANSLUTA cabo eléctrico 6 entradas 3,5 m. Crie a sua combinação de iluminação pessoal, usando até 6 pontos de luz. Todos se acendem e apagam com o mesmo interruptor e os cabos podem ser ocultados por trás/por cima de, por ex., uma estante.

201.165.42	C14,95
------------	--------

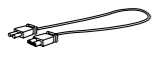

ANSLUTA cabo de interligação 0,6 m. Permite ligar em série vários candeeiros, por ex., num canto, com uma única ligação à corrente.

601.168.99	C3,99
------------	-------



ANSLUTA cabo de interligação 2,0 m. Liga o candeeiro a uma extensão de 6 tamadas, possibilitando ligar e desligar uma combinação de até 6 candeeiros através de um único interruptor.

501.167.29	C4,99
------------	-------

GRUNDTAL COMBINAÇÕES

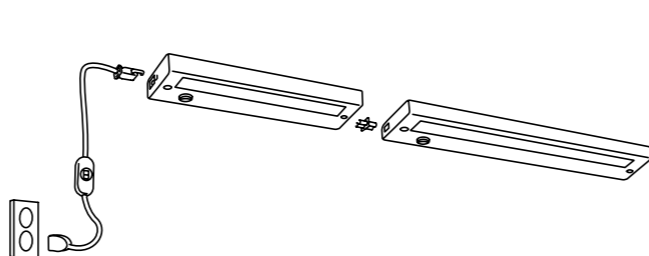

ANSLUTA cabo eléctrico, de 3,5 m, GRUNDTAL iluminação fluorescente para bancada, de 8W, e GRUNDTAL iluminação fluorescente para bancada, de 13W.

Esta combinação **€99,89**

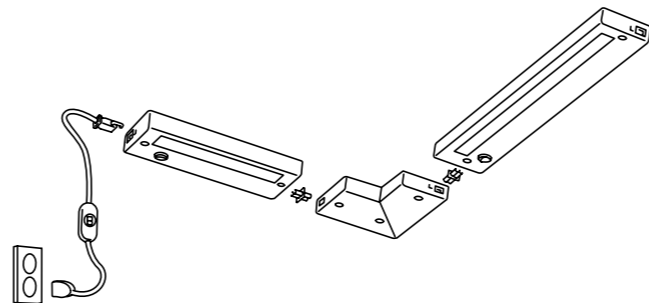

ANSLUTA cabo eléctrico, de 3,5 m, GRUNDTAL iluminação fluorescente para bancada, de 8W, GRUNDTAL junta de canto e GRUNDTAL iluminação fluorescente para bancada, de 13W.

Esta combinação **€114,84**

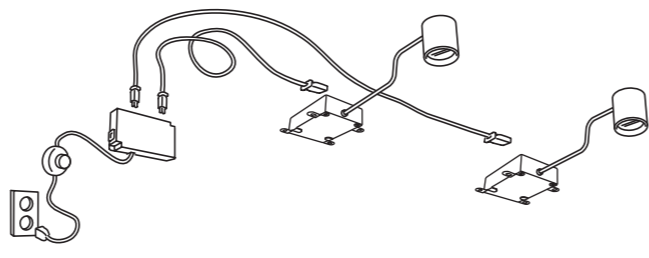

ANSLUTA cabo eléctrico 6 entradas, de 3,5 m, ANSLUTA cabo de interligação, de 2,0 m, 2uds, e GRUNDTAL iluminação para armário, 2uds.

Esta combinação **€54,87**

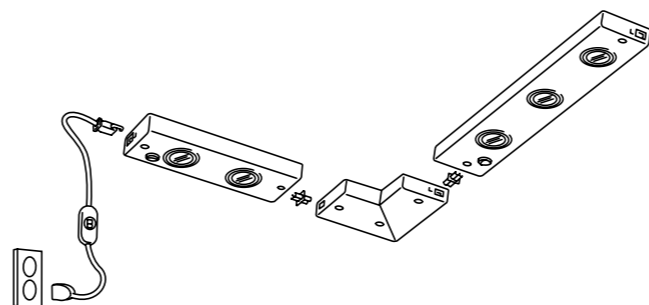

ANSLUTA cabo eléctrico, de 3,5 m, GRUNDTAL iluminação halógena para bancada, 2x10W, GRUNDTAL junta de canto e GRUNDTAL iluminação halógena para bancada, 3x10W.

Esta combinação **€94,84**

ASKER COMBINAÇÕES

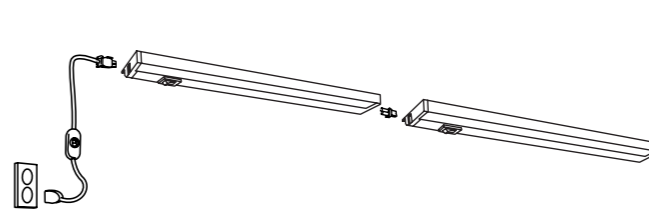

ANSLUTA cabo eléctrico para instalação fixa, de 3,5 m, e ASKER iluminação para bancada, 2uds.

Esta combinação **€144,79**

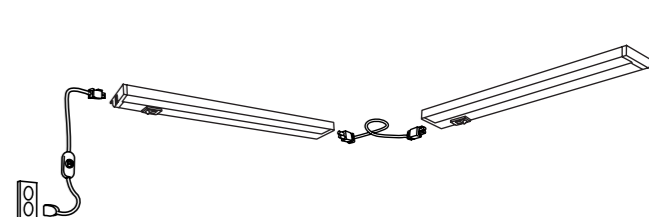

ANSLUTA cabo eléctrico, de 3,5 m, ASKER iluminação para bancada, ANSLUTA cabo de interligação, de 0,6 m e ASKER iluminação para bancada.

Esta combinação **€148,78**

ASKER COMPONENTES E PREÇOS

Com a iluminação para bancada ASKER, montada directamente na parede, ilumina, simultaneamente, a bancada e a parede e permite-lhe ligar vários elementos entre si. Para o mesmo efeito, também pode utilizar os cabos de interligação ANSLUTA. Cada



ASKER iluminação p/bancada. Para uma luz uniforme, conveniente para cozinhar. Para usar com o sistema de cabos ANSLUTA, vendido à parte; permite criar uma solução de iluminação pessoal. Inclui tubo fluorescente. Pode completar-se com outros acessórios da gama ASKER; liberta espaço na bancada.

701.157.62	C69,90
------------	--------



ANSLUTA cabo eléctrico 3,5 m. Para ligar à corrente um ou até dez candeeiros em série; pressione o interruptor do cabo para os ligar e desligar simultaneamente.

501.165.93	C4,99
------------	-------

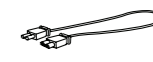

ANSLUTA cabo de interligação 0,6 m. Permite ligar em série vários candeeiros, por ex., num canto, com uma única ligação à corrente.

601.168.99	C3,99
------------	-------

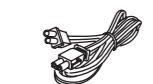

ANSLUTA cabo de interligação 2,0 m. Liga o candeeiro a uma extensão de 6 tamadas, possibilitando ligar e desligar uma combinação de até 6 candeeiros através de um único interruptor.

501.167.29	C4,99
------------	-------