

# COMPLEMENTOS



**GALANT** bloco de gavetas c/rodízios  
46x62, Alt 63 cm.

Inclui fechadura com combinação.

Branco 301.379.21 €109

Chapa de faia 101.169.67 €129

Preto-castanho 501.169.65 €129

Chapa de bétula 301.169.66 €129

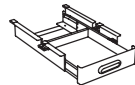

**Gaveta**, 43x55 cm. Pode-se completar com o separador para gaveta SUMMERA com 6 compartimentos.

Cinzento 701.464.95 €35

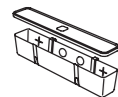

**Organizador de cabos**, 79x 14 cm. Monta-se no tampo escondendo e protegendo os cabos, tomadas e carregadores mantendo-os acessíveis.

Feltro 801.460.70 €15

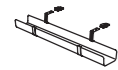

**Passa-cabos**, 79x13 cm. Monta-se no tampo escondendo e protegendo os cabos, tomadas e carregadores mantendo-os acessíveis.

Feltro 101.460.78 €10



**SUMMERA pasta** suspensa, 16uds.

Cores variadas 100.647.08 €9,99

Cores variados/

c/ padrão 801.382.30 €9,99



**SUMMERA separador** gaveta com 6 compartimentos.

Feltro/antracita 001.379.46 €5

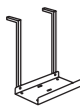

**SUMMERA suporte** p/CPU

Prateado 300.904.38 €14,95



**SUMMERA prateleira extraível** p/teclado

Prateado 500.866.90 €9,99



**SIGNUM passa-cabos**, horizontal.

Prateado 500.351.15 €6,95

# GALANT

## DESIGN:

Olle Lundberg.

## MANUTENÇÃO:

Limpar com um pano húmido e um detergente suave. A seguir, secar com um pano seco.

## SEGURANÇA:

O vidro temperado deve ser manipulado com cuidado! Um rebordo danificado ou uma superfície riscada podem fazer com que o vidro quebre subitamente. Porém, o vidro parte-se em pedaços pequenos, não em fragmentos afiados.

## QUALIDADE:

Todos os componentes da gama GALANT foram testados e aprovados para uso em escritórios, de acordo com os requisitos de segurança europeus e norte-americanos.

Os componentes da gama GALANT têm uma garantia de 10 anos.



Mais informação no folheto de garantias.

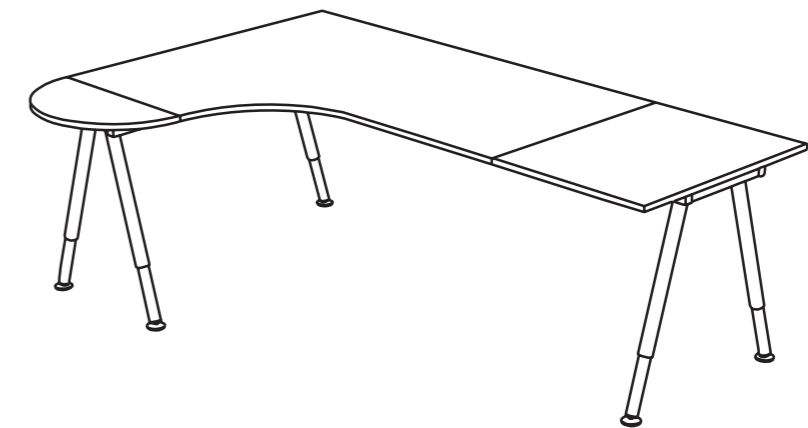

Os tampo de mesa GALANT estão disponíveis em modelos diferentes, que poderá usar combinados ou individualmente. Isso significa que pode escolher a largura e o comprimento da sua secretária à medida das suas necessidades. Pode fazer várias combinações, desde uma mesa pequena até uma secretária de canto espaçosa, com uma superfície de trabalho ampla e uma boa profundidade para trabalhar ao computador. Pode optar desde tampo de mesa rectangulares ou de canto até tampo em vidro. Se precisar de uma superfície de trabalho ainda maior, basta combinar com uma mesa de extensão. E, adicionando um bloco de gavetas do mesmo sistema, o espaço de trabalho fica mais completo.

As pernas GALANT são reguláveis em altura. Isto significa que terá uma mesa ou secretária com a altura ideal para si, com muito espaço para as suas pernas. Pode escolher entre dois modelos - pernas A e pernas T. Para uma secretária grande, as pernas T são uma boa opção, para haver menos pernas debaixo da mesa.



Design and Quality  
IKEA of Sweden

## COMO CONSTRUIR

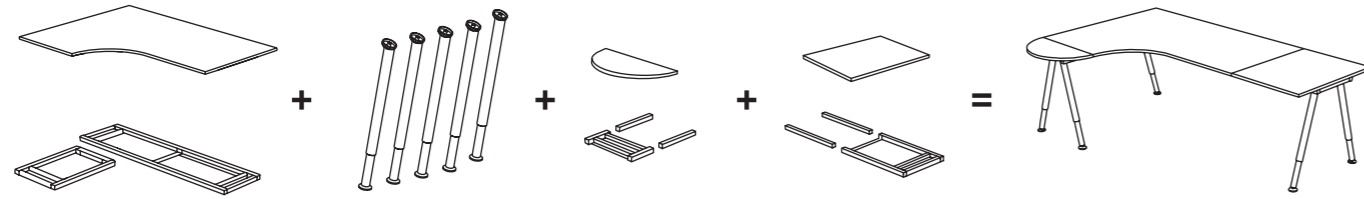

Escolha o tamanho do tampo que necessita e, depois, seleccione uma ou mais estruturas adequadas.

Se preferir pernas reguláveis na sua secretária, escolha perna em "A" ou "T". Se quiser mover a secretária mais facilmente, escolha pernas "A" com rodízios.

Pode ampliar a superfície de trabalho com diversos tampos de extensão, de diferentes tamanhos e formas. (Nota: não é possível com os tampos de vidro).

Encontra todos os pormenores na guia de compra, a seguir.

## INFORMAÇÃO IMPORTANTE

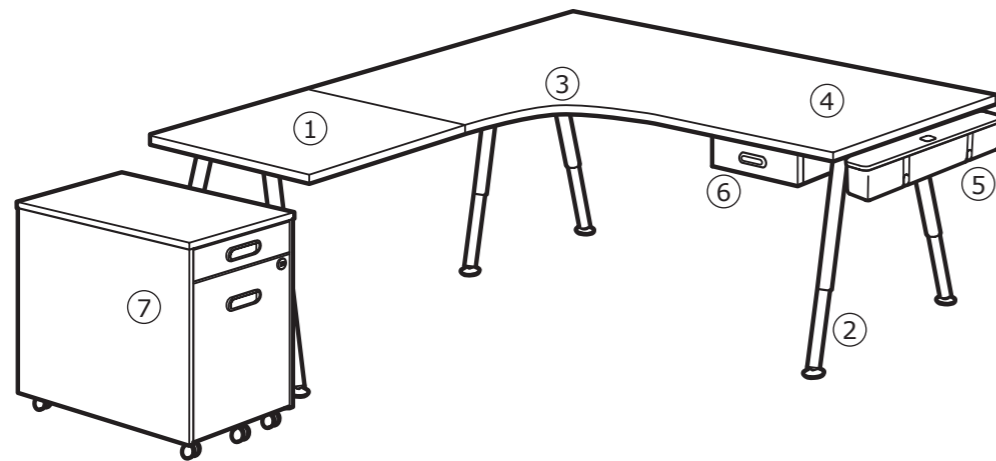

1. Pode acrescentar facilmente os tampos de extensão de várias formas e tamanhos ao escritório GALANT, moldando e ampliando a sua superfície de trabalho, de acordo com as suas necessidades e gosto.

2. Pernas disponíveis em vários estilos, duas das quais de altura regulável para que possa adaptar a secretária à sua estatura.

3. A forma curva do tampo permite suporte para os pulsos e braços, facilitando a escrita.

4. As superfícies de chapa de melamina são resistentes e não se mancham, são fáceis de manter.

5. O organizador de cabos GALANT monta-se no tampo escondendo

e protegendo os cabos, tomadas e carregadores mantendo-os acessíveis.

6. A gaveta GALANT ajuda-o a organizar e ordenar as pequenas coisas, libertando a superfície de trabalho com tudo à mão.

7. Bloco de arrumação com rodízios; pode deslizar para baixo de uma mesa para poupar espaço. Os puxadores podem ser substituídos de acordo com o gosto pessoal. Fechadura com combinação; pode escolher-se facilmente um código para guardar em segurança os documentos e materiais de escritório.

## COMPONENTES E PREÇOS



Tampo 80x60 cm. Pode combinar-se com mesas de 80 cm e 60 cm de largura.

Branco	901.347.88	€15
Chapa de faia	701.052.68	€35
Preto-castanho	901.052.67	€35
Chapa de bétula	500.568.34	€35



Tampo 120x60 cm

Branco	501.347.85	€19
Chapa de faia	901.052.53	€44
Preto-castanho	701.052.54	€44
Chapa de bétula	100.568.26	€44



Tampo 120x80 cm

Branco	301.347.86	€24
Chapa de faia	801.052.58	€54
Preto-castanho	001.052.57	€54
Chapa de bétula	300.568.30	€54



Tampo 160x80 cm

Branco	101.347.87	€29
Chapa de faia	301.052.65	€59
Preto-castanho	101.052.66	€59
Chapa de bétula	100.568.50	€59
Vidro	401.055.33	€89
Vidro preto	801.472.82	€89
Vidro branco	801.552.67	€89



Tampo oval 180x100 cm

Vidro	901.246.85	€124
-------	------------	------



Tampo 160x91 cm.

Vidro, branco	501.548.15	€119
---------------	------------	------



Tampo de mesa reuniões 195x110 cm

Branco	301.501.68	€79
Chapa de faia	501.501.67	€149
Preto-castanho	201.501.64	€149
Chapa de bétula	701.501.66	€149

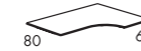

Tampo de canto, à direita 160x120 cm

Branco	801.347.84	€49
Chapa de faia	501.052.45	€79
Preto-castanho	801.052.44	€79
Chapa de bétula	600.568.62	€79



Tampo de canto, à esquerda 160x120 cm

Branco	001.347.83	€49
Chapa de faia	601.052.40	€79
Preto-castanho	801.052.39	€79
Chapa de bétula	400.568.58	€79



Tampo semi-circular 30x60 cm

Branco	501.347.90	€15
Chapa de faia	101.052.71	€20
Preto-castanho	301.052.70	€20
Chapa de bétula	800.568.42	€20



Tampo semi-circular 40x80 cm.

Branco	301.347.91	€20
Chapa de faia	501.052.74	€25
Preto-castanho	701.052.73	€25
Chapa de bétula	900.568.46	€25



Tampo ¼ redondo, 40x80 cm, direita.

Branco	901.347.93	€20
Chapa de faia	301.052.89	€25
Preto-castanho	501.052.88	€25
Chapa de bétula	600.805.41	€25



Tampo ¼ redondo, 40x80 cm, esquerda.

Branco	101.347.92	€20
Chapa de faia	201.052.75	€25
Preto-castanho	001.052.76	€25
Chapa de bétula	400.805.42	€25

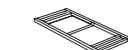

Estrutura de 80 cm para tampos de 60x80 cm.

Prateado	200.805.57	€15
----------	------------	-----

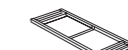

Estrutura de 120 cm para tampos 120x60, 120x80 e tampo oval de vidro de 180x100 cm.

Prateado	200.568.83	€20
----------	------------	-----



Estrutura de 160 cm para tampos de 160x80 cm.

Prateado	000.568.84	€20
----------	------------	-----



Estrutura de 180 cm para tampo de mesa de reuniões

Prateado	101.501.69	€50
----------	------------	-----



Estrutura para tampos semi-circulares de 40x80 cm e 30x60 cm, e ¼ redondo de 40x80 cm.

	900.568.89	€15
--	------------	-----

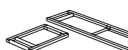

Estrutura para tampo de canto de 160x120 cm.

Prateado	600.568.81	€40
----------	------------	-----



Extensão p/estrutura p/tampos de 60x80 e 80x60 cm.

Prateado	100.568.88	€20
----------	------------	-----



Perna "A" regulável, Alt 60-90 cm, por unidades.

Branco	801.348.02	€10
Prateado	400.574.57	€10
Cromado	001.055.54	€24



Perna "T", Alt 60-82 cm, por unidades.

Prateado	200.569.15	€30
----------	------------	-----



GIDEÁ mesa de reuniões, 8 lug. 237x102 cm

Branco	000.592.22	€389
--------	------------	------

# COMBINAÇÕES

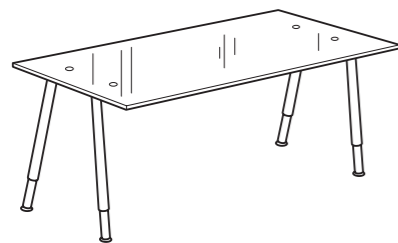

Um tampo em vidro além de ter estilo, não se mancha e é fácil de limpar.

Esta combinação com pernas A em branco **€149**

Esta combinação com pernas A cromadas **€205**



A mesa de reuniões GALANT permite uma solução integrada para organizar os cabos, mantendo-os acessíveis, ordenados e protegidos.

Esta combinação em branco com pernas A em branco **€169**

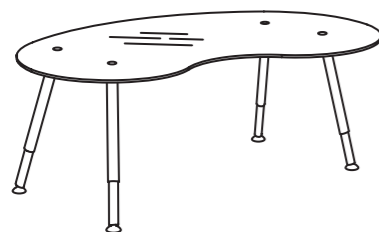

Posto de trabalho ergonómico. A forma curva deste tampo proporciona apoio aos antebraços para estar ao teclado aliviando tensões nos ombros durante as horas de trabalho.

Esta combinação com pernas A em branco **€179**

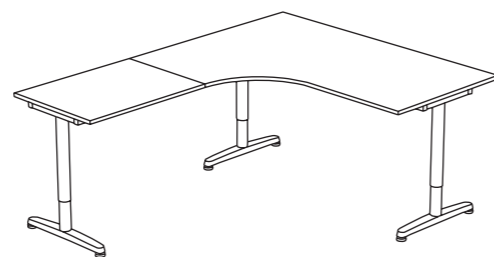

Menos pernas. Usar pernas "T" significa ter menos pernas por baixo da mesa, com a mesma resistência e estabilidade. Dimensões totais: 200x160 cm.

Esta combinação em branco c/pernas em prateado **€214**

Esta combinação em bétula c/pernas em prateado **€264**

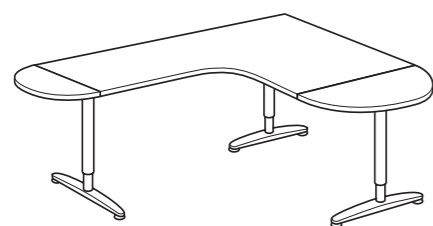

Arredonde e amplie. Complemente a sua secretária com dois tampos semi-circulares para obter uma superfície de trabalho generosa, que também pode usar como mesa de reuniões. Dimensões totais: 150x200 cm.

Esta combinação em branco c/pernas em prateado **€244**

Esta combinação em bétula c/pernas em prateado **€284**

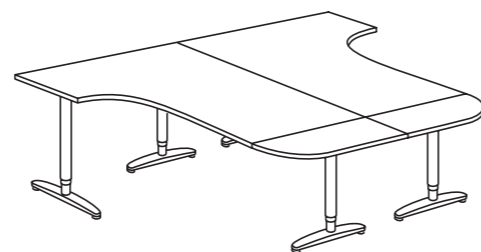

O par ideal. Se colocar duas secretárias ao lado uma da outra poupará muito espaço; estas medem 160x120 cm. Acrescente dois tampos adicionais de um quarto de círculo e terá uma "mini-mesa de reuniões".

Esta combinação em branco c/pernas em prateado **€428**

Esta combinação em bétula c/pernas em prateado **€498**

# MESAS

Pernas "A", reguláveis Alt 60-90 cm. Pernas "A" com rodízios, Alt 72 cm. Pernas "T", reguláveis Alt 60-82 cm.

Tamanhos	Tampo de 80x60 cm		Tampo de 120x60 cm		Tampo de 120x80 cm	
Tipo de pernas	Pernas "A"	Pernas "T"	Pernas "A"	Pernas "T"	Pernas "A"	Pernas "T"
Tampo em faia, bétula ou preto-castanho com pernas em prateado/branco	€90	€110	€104	€124	€114	€134
com pernas em cromado	€146	—	€160	—	€170	—
Tampo em branco com pernas em prateado/branco	€70	€90	€79	€99	€84	€104
com pernas em cromado	€126	—	€135	—	€140	—

Tamanhos	Tampo de 160x80 cm		Tampo de canto 160x120 cm, direita ou esquerda	
Tipo de pernas	Pernas "A"	Pernas "T"	Pernas "A"	Pernas "T"
Tampo em faia, bétula ou preto-castanho com pernas em prateado/branco	€119	€139	€169	€209
com pernas em cromado	€175	—	€239	—
Tampo em branco com pernas em prateado/branco	€89	€109	€139	€179
com pernas em cromado	€145	—	€209	—
Tampo de vidro com pernas em prateado/branco	€149	€169	—	—
com pernas em cromado	€205	—	—	—

Tamanhos	Tampo de 180x100 cm		Tampo de 160x91 cm	
Tipo de pernas	Pernas "A"	Pernas "T"	Pernas "A"	Pernas "T"
Tampo de vidro com pernas em prateado/branco	€184	€204	€179	€199
com pernas em cromado	€240	—	€235	—

Tamanhos	Tampo de mesa de reuniões de 195x110 cm	
Tipo de pernas	Pernas "A"	Pernas "T"
Tampo em faia, bétula, carvalho ou preto-castanho com pernas em prateado/branco	€239	—
com pernas em cromado	€295	—
Tampo em branco com pernas em prateado/branco	€169	—
com pernas em cromado	€225	—

# COMBINAÇÕES

Escolha entre um tampo, tampo de extensão de 80x60 cm e/ou tampo semi-circular de 80x40 cm ou tampo de 1/4 de círculo de 40x80 cm.  
Pernas "A", reguláveis, 60-90 cm. Pernas "T", reguláveis, 60-82 cm.

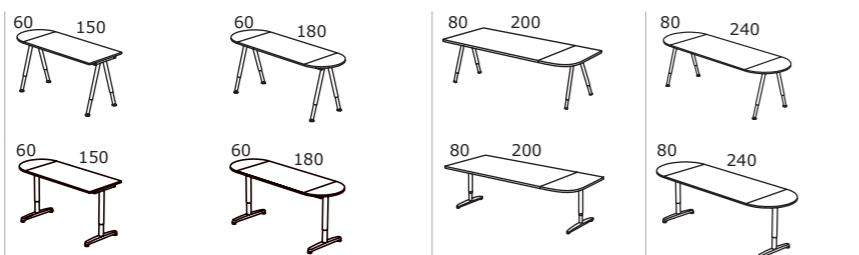

Tamanho	Tampo de 120x60 cm		Tampo de 120x60 cm		Tampo de 160x80 cm		Tampo de 160x80 cm	
	Semi-circular 30x60 cm		2 x semicirc. 30x60 cm		¼ redondo 40x80 cm		2 x semicirc. 40x80 cm	
Tipo de pernas	Pernas "A" Pernas "T"		Pernas "A" Pernas "T"		Pernas "A" Pernas "T"		Pernas "A" Pernas "T"	
Tampo em faia, bétula ou preto-castanho								
com pernas em prateado/branco	€139	€159	€174	€194	€159	€179	€199	€219
com pernas em cromado	€195	—	€225	—	€215	—	€255	—
Tampo em branco								
com pernas em prateado/branco	€109	€129	€139	€159	€124	€144	€159	€179
com pernas em cromado	€165	—	€195	—	€180	—	€215	—

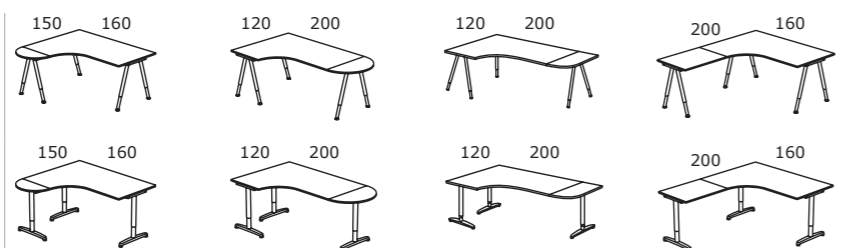

Tamanhos	Tampo de canto 160x120 cm, direita ou esquerda		Semi-circular 30x60 cm		Semi-circular 40x80 cm		¼ redondo 40x80 cm		Tampo 80x60 cm	
	Semi-circular 30x60 cm		Semi-circular 40x80 cm		¼ redondo 40x80 cm		Tampo 80x60 cm		Tampo 80x60 cm	
Tipo de pernas	Pernas "A" Pernas "T"		Pernas "A" Pernas "T"		Pernas "A" Pernas "T"		Pernas "A" Pernas "T"		Pernas "A" Pernas "T"	
Tampo em faia, bétula ou preto-castanho										
com pernas em prateado/branco	€204	€244	€209	€249	€209	€249	€234	€264		
com pernas em cromado	€274	—	€279	—	€279	—	€318	—		
Tampo em branco										
com pernas em prateado/branco	€169	€209	€174	€214	€174	€214	€184	€214		
com pernas em cromado	€239	—	€244	—	€244	—	€268	—		

# COMBINAÇÕES

Escolha entre um tampo, tampo de extensão de 80x60 cm e/ou tampo semi-circular de 80x40 cm ou tampo de 1/4 de círculo de 40x80 cm.  
Pernas "A", reguláveis, 60-90 cm. Pernas "T", reguláveis, 60-82 cm.

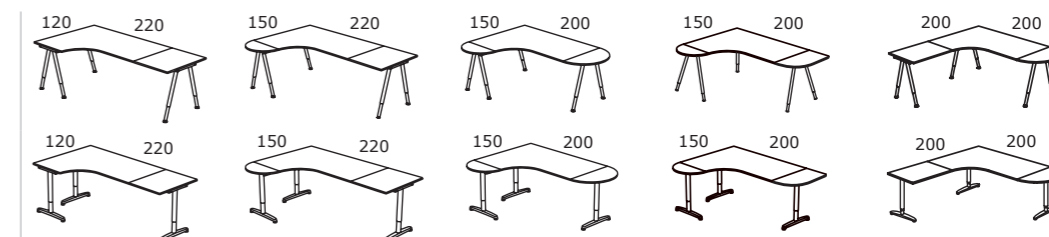

Tamanhos	Tampo de canto 160x120 cm, esquerda ou direita		Tampo 80x60 cm		Tampo 80x60 cm		Semi-circular 80x40 cm		¼ redondo 40x80 cm		¼ redondo 40x80 cm	
	Tampo 80x60 cm		Tampo 80x60 cm		Semi-circular 30x60 cm		Semi-circular 30x60 cm		Semi-circular 30x60 cm		Tampo 80x60 cm	
Tipo de pernas	Pernas "A" Pernas "T"		Pernas "A" Pernas "T"		Pernas "A" Pernas "T"		Pernas "A" Pernas "T"		Pernas "A" Pernas "T"		Pernas "A" Pernas "T"	
Tampo em faia, bétula ou preto-castanho												
com pernas em prateado/branco	€224	€264	€259	€299	€244	€284	€244	€284	€244	€284	€274	€304
com pernas em cromado	€294	—	€329	—	€314	—	€314	—	€314	—	€358	—
Tampo em branco												
com pernas em prateado/branco	€174	€214	€204	€244	€204	€244	€204	€244	€204	€244	€219	€249
com pernas em cromado	€244	—	€274	—	€274	—	€274	—	€274	—	€303	—

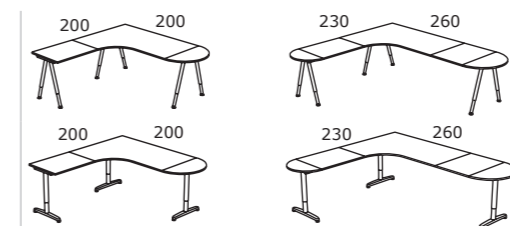

Tamanhos	Tampo de canto de 160x120 cm, direita ou esquerda		Tampo 60x80 cm		Tampo 80x60 cm		Semi-circular 40x80 cm		Semi-circular 30x60 cm	
	Tampo 60x80 cm		Tampo 80x60 cm		Semi-circular 40x80 cm		Semi-circular 30x60 cm		Tampo 80x60 cm	
Tipo de pernas	Pernas "A" Pernas "T"		Pernas "A" Pernas "T"		Pernas "A" Pernas "T"		Pernas "A" Pernas "T"		Pernas "A" Pernas "T"	
Tampo em faia, bétula ou preto-castanho										
com pernas em prateado/branco	€274	€304	€364	€394						
com pernas em cromado	€358	—	€448	—						
Tampo em branco										
com pernas em prateado/branco	€219	€249	€284	€314						
com pernas em cromado	€303	—	€368	—						