

COMPONENTES E PREÇOS



Estrutura, prateado.

44x54x102 cm	701.200.23	€11,95
--------------	------------	--------



Estrutura, prateado.

44x54x70 cm	901.200.22	€8
-------------	------------	----



Cesto metálico, prateado.

42x53x15 cm	101.200.21	€3
-------------	------------	----



Gaveta, tecido/branco.

42x53x14 cm	301.200.20	€5
-------------	------------	----



Bandeja p/gaveta, transparente.

24x37x7 cm	500.435.73	€1,50
------------	------------	-------



Gaveta, transparente. 42x55x15 cm.

25 L	501.012.33	€6
------	------------	----



Gaveta, transparente. 42x55x30 cm.

50 L	301.012.34	€8
------	------------	----

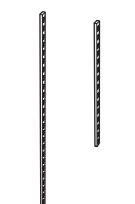

Calha de parede, prateado. Alt 90 ou 180 cm, Larg. 1 cm.

180 cm	500.130.19	€3
90 cm	300.130.20	€2



Tampo, 44x55 cm, espessura 1,5 cm. Adapta-se às estruturas.

Efeito bétula	401.048.21	€6
Branco	601.048.20	€5



Tampo, 119x60 cm, espessura 2,5 cm. Para usar com pés reguláveis

Efeito bétula	001.048.23	€17,05
Branco	001.048.18	€17,95



Pé, 2uds, regulável 60-89 cm. Para o tampo de 119x60 cm.

Prateado	301.012.29	€12,95
----------	------------	--------



Prateleira, 79x36,5 cm, espessura 1,5 cm.

Branco	401.048.16	€4,50
Efeito bétula	201.048.17	€4,50



Prateleira, 79x28 cm, espessura 1,5 cm.

Branco	101.048.13	€3
Efeito bétula	901.048.14	€3



JÄRPEN prateleira, 119x28 cm, espessura 2,5 cm.

Branco	900.250.44	€11,95
Efeito bétula	200.250.47	€11,95



Sapateira, Larg. 79 cm, Prof. 36,5 cm.

Prateado	600.943.50	€7,99
----------	------------	-------



Prateleira rede metálica, prateado.

79x51 cm	801.012.36	€8
----------	------------	----



Suporte, 2uds, prateado. Para usar apenas com a prateleira de rede metálica ANTONIUS.

52 cm	100.584.44	€3,50
-------	------------	-------



Suporte, 2uds, prateado. Para a prateleira de 36,5 cm de profundidade.

35 cm	200.943.52	€3
-------	------------	----

Suporte, 2uds, prateado. Para a prateleira de 28 cm de profundidade.

24 cm	900.130.17	€1,50
-------	------------	-------



Varão, prateado. Pode ser colocado sob uma prateleira metálica ou suspenso em suportes 35 cm abaixo de uma prateleira.

Larg. 79 cm	601.012.37	€5
-------------	------------	----



Estendal, 79x51 cm.

Prateado	500.943.60	€7,99
----------	------------	-------

COMPONENTES E PREÇOS

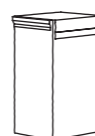

Saco para roupa, para usar com o suporte.

Branco	101.012.30	€7
Preto	501.037.84	€7



Suporte de saco para roupa, 38x35x67 cm.

Prateado	101.038.04	€6
----------	------------	----



Saco p/roupa c/suporte, 52x25, Alt 69 cm. O fecho em velcro torna o saco para roupa fácil de abrir e fechar. Cestos facilmente presos ao suporte, não necessita de ferramentas. Pés reguláveis para uma maior estabilidade, mesmo em pavimentos desnivelados. Pode completar-se com rodízios ANTONIUS.

Prateado/branco	601.190.44	€19,95
-----------------	------------	--------



Estendal suspenso, 60x120 cm. 12 metros para pendurar a roupa.

Prateado	001.190.42	€14,95
----------	------------	--------



Estendal dobrável, 70x160 cm. 38 metros para pendurar a roupa. Pode completar-se com rodízios ANTONIUS.

Prateado	801.190.43	€21,95
----------	------------	--------



Rodízio, altura 5,5 cm, diâmetro 4,9 cm, 4uds.

Preto	143.689.80	€1,95
-------	------------	-------

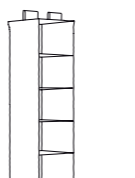

SKUBB N org 35x120x35 branco

35x120x35 cm	901.025.32	€5,99
--------------	------------	-------

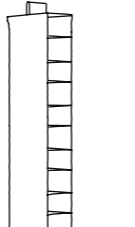

SKUBB NN org 15x120x35 branco

15x120x35 cm	501.025.29	€3,99
--------------	------------	-------



SKUBB gv 14x11x34 branco 2uds.

14x11x34 cm	901.108.53	€2,50
-------------	------------	-------



SKUBB gv 34x23x34 branco

34x23x34 cm	301.108.51	€3,50
-------------	------------	-------



Cabide c/ 6 ganchos, 52x15 cm

Prateado	400.584.47	€3
----------	------------	----

SEGURANÇA:
Não coloque rodízios nos módulos com mais de uma estrutura de altura.

ANTONIUS

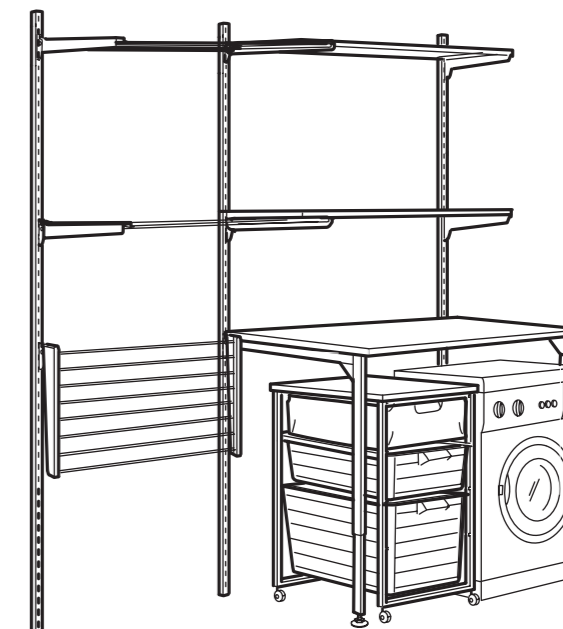

Esta combinação

€131,74

Com o sistema de arrumação ANTONIUS, poderá criar a sua própria solução de arrumação - mesmo em espaços pequenos. O sistema inclui calhas de parede e estruturas empilháveis em duas alturas e prateleiras de vários tamanhos, acabamentos e materiais. Também poderá complementar a estrutura com cestos metálicos, gavetas, rodízios e gavetas em plástico ou tecido. Coloque um tampo duradouro por cima e terá também muito espaço de trabalho. E, com acessórios como tabuleiros com divisórias, ganchos, cabides e um painel perfurado, poderá dar o toque final à sua solução de arrumação.

Independentemente do espaço que tiver, com os componentes do sistema de arrumação ANTONIUS pode aproveitar o espaço ao máximo, em altura, comprimento e profundidade. Os componentes incluem estruturas empilháveis com ou sem rodízios, cestos metálicos e prateleiras, calhas de parede e tampos. Ou seja, tudo o que pode precisar para organizar o seu roupeiro, despensa ou entrada. Crie uma solução de acordo com as suas necessidades e que facilite ainda mais o seu dia-a-dia.



Design and Quality
IKEA of Sweden

Alguns dos produtos aqui apresentados podem não estar disponíveis na loja. Contacte os colaboradores de vendas ou vá a www.IKEA.pt para mais informações. Para mais informações sobre o produto, veja na etiqueta de artigo e na Internet. Todos os módulos necessitam de montagem.

COMO CONSTRUIR

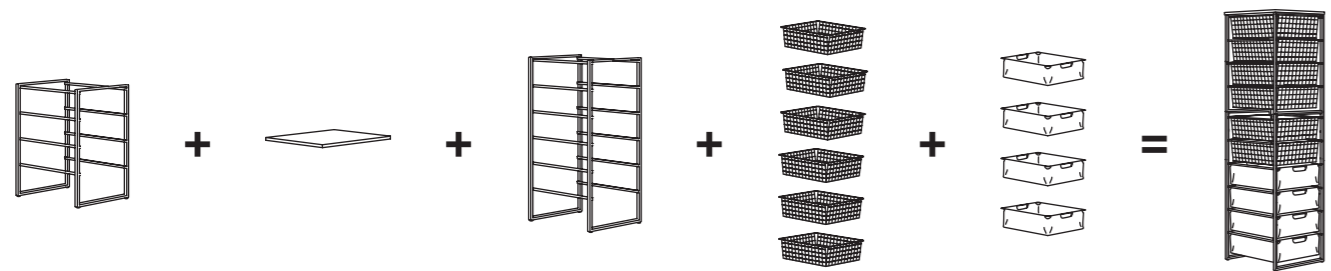

Comece aparafusando o tampo à estrutura pequena. Aparafuse os pés incluídos à estrutura grande e regule-os, para que a estrutura se mantenha direita e estável no chão. Amplie, ligando a estrutura pequena à grande. Use os clips inclui-

dos para unir ambas as estruturas. Termine acrescentando os cestos metálicos e as gavetas em tecido que necessitar.

COMBINAÇÕES



Comece com uma estrutura simples e amplie consoante as suas necessidades. Acrescente-lhe rodízios para poder deslocar o módulo facilmente. O tampo proporciona espaço adicional de trabalho ou para arrumação; o cabide de 6 maçanetas aumenta ainda mais a sua capacidade.

Medidas: 44x54x77 cm.

Esta combinação **€ 29,95**

Estrutura 70 cm, prateado	901.200.22	1ud
Cesto metálico, prateado	101.200.21	4uds
Cabide 6 maçanetas, prateado	400.584.47	1ud
Tampo 44x55 cm, branco	601.048.20	1ud
Rodízio 4 uds	143.689.80	1ud

INFORMAÇÃO IMPORTANTE

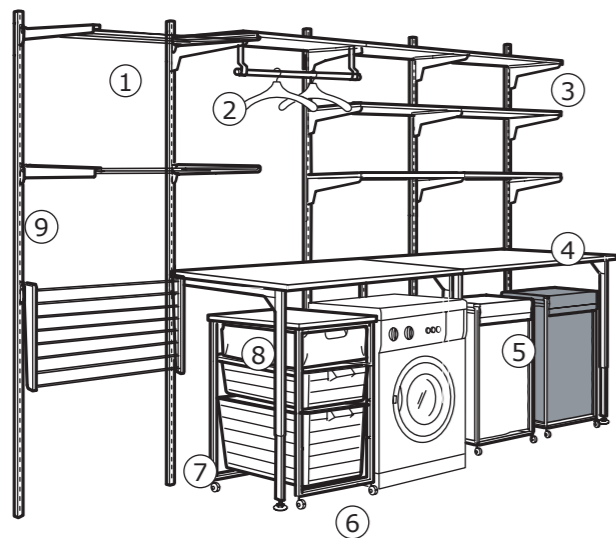

1. Pendure a roupa lavada no estendal. Fácil de dobrar para poupar espaço quando não está a uso.

2. Pendure as camisas engomadas. Pode colocar o varão directamente por baixo de uma prateleira de rede metálica ou pendurar em suportes (35 cm).

3. Escolha prateleiras com acabamento laminado branco ou efeito bétula, ou de rede metálica prateada. As prateleiras vêm com várias profundidades, para se adaptarem às suas necessidades e ao espaço disponível.

4. Um tampo com acabamento laminado extra duradouro, oferece uma superfície resistente e fácil de limpar. Os pés do tampo são reguláveis em altura, entre 60 e 89 cm.

5. Separe a roupa facilmente. Os sacos para roupa estão disponíveis em duas cores: branco e preto. Os rodízios do suporte facilitam a deslocação da roupa.

6. Pode colocar rodízios em todas as estruturas para que seja mais

fácil deslocá-las. Cada rodízio suporta 15 kg e aumenta 5,5 cm de altura ao módulo de arrumação.

7. Amplie a arrumação para cima e aumentará a capacidade sem ocupar mais superfície do chão. As estruturas vêm em duas alturas e são empilháveis. Estão incluídos clips de ligação e pés reguláveis para pavimentos irregulares.

8. As gavetas em tecido evitam marcas de pressão na roupa e protegem as roupas delicadas. As gavetas de plástico transparente são muito úteis para guardar roupa, até mesmo húmida. Têm 50 litros de capacidade.

9. Aproveite todo o espaço da parede combinando as calhas de parede de 90 cm e 180 cm.



Poupe espaço do chão ampliando a sua arrumação para cima. Todas as estruturas incluem clips de ligação e pés reguláveis. As gavetas em tecido protegem do pó e da sujidade e os cestos metálicos de cima permitem ver o conteúdo.

Medidas: 44x54x174 cm.

Esta combinação **€ 62,95**

Estrutura 70 cm, prateado	901.200.22	1ud
Estrutura 102 cm, prateado	701.200.23	1ud
Gaveta, 42x53x14 tecido/branco	301.200.20	4uds
Cesto metálico, prateado	101.200.21	6uds
Tampo 44x55 cm, branco	601.048.20	1ud

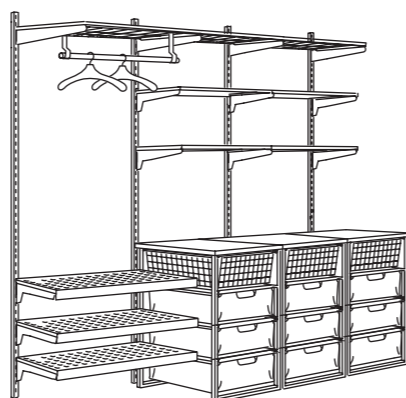

ANTONIUS é ideal para um quarto de vestir. Comece fixando as calhas de parede. Depois, acrescente prateleiras, prateleiras de rede metálica e sapateiras. Os varões permitem-lhe identificar a roupa num relance e evitam que as peças acabadas de engomar se amarrottem.

Medidas: 228x56x180 cm.

Esta combinação **€ 210,47**

Calha de parede 180 cm, prateado	500.130.19	4uds
Prateleira rede metálica, prateado	801.012.36	3uds
Suporte 52 cm, 2 uds, prateado	100.584.44	3uds
Varão, prateado	601.012.37	1ud
Prateleira 79x36,5 cm, efeito bétula	201.048.17	4uds
Estrutura 70 cm, prateado	901.200.22	3uds
Tampo 44x55 cm, efeito bétula	401.048.21	3uds
Cesto metálico, prateado	101.200.21	3uds
Gaveta 42x53x14 tecido/branco	301.200.20	9uds
Sapateira, prateado	600.943.50	3uds
Suporte, 2uds 35 cm, prateado	200.943.52	7uds

COMBINAÇÕES

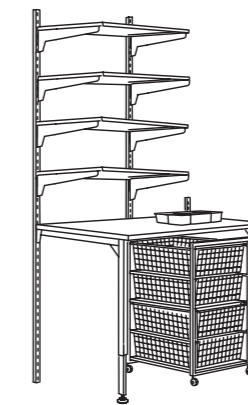

Em perfeita ordem. Prateleiras e gavetas para arrumação extra, bem como a bandeja para gaveta, que encaixa nos cestos metálicos.

Medidas: 120x61x180 cm.

Esta combinação **€ 80,35**

Tampo 119x60 cm, branco	001.048.18	1ud
Pé regulável, prateado	301.012.29	1ud
Calha de parede 180 cm, prateado	500.130.19	2uds
Calha de parede 90 cm, prateado	300.130.20	1ud
Estrutura 70 cm, prateado	901.200.22	1ud
Cesto metálico, prateado	101.200.21	4uds
Rodízio, 4 uds	143.689.80	1ud
Prateleira 79x28 cm, branco	101.048.13	4uds
Suporte 24 cm, 2 uds, prateado	900.130.17	4uds
Bandeja p/gaveta, transparente	500.435.73	1ud

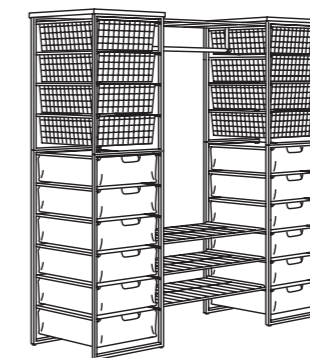

Nas prateleiras de rede metálica com 51 cm de profundidade poderá guardar muitas coisas. Fixam-se facilmente entre duas estruturas. Se desejar, pode colocar um varão para pendurar a roupa que não quiser dobrar.

Medidas: 44x54x174 cm.

Esta combinação **€ 172,90**

Estrutura 70 cm, prateado	901.200.22	2uds
Estrutura 102 cm, prateado	701.200.23	2uds
Prateleira rede metálica, prateado	801.012.36	4uds
Varão, prateado	601.012.37	1ud
Gaveta, 42x53x14 tecido/branco	301.200.20	12uds
Cesto metálico, prateado	101.200.21	8uds
Tampo 44x55 cm, efeito bétula	401.048.21	2uds

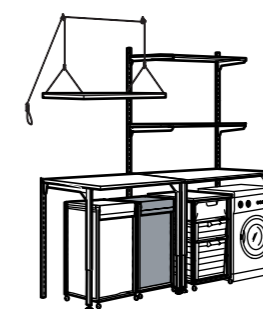

Com um estendal regulável pendurado no tecto, pode pendurar a roupa à altura que lhe for mais cómoda. E quando precisar de utilizar a bancada, pode subir o estendal, com ou sem roupa, mesmo até ao tecto!

Medidas: 239x61x180 cm.

Esta combinação **€ 166,70**

Calha de parede 180 cm, prateado	500.130.19	2 uds
Tampo 119x60 cm, efeito bétula	001.048.23	2 uds
Perna regulável, prateado	301.012.29	2 uds
JÁRPEN prateleira, 119x28 cm, ch. bét.	200.250.47	2 uds
Suporte 2 uds, 24 cm, prateado	900.130.17	2 uds
Estrutura 70 cm, prateado	901.200.22	1 ud
Rodízios 4 uds, preto	143.689.80	3 uds
Gaveta 42x53x14 cm, tecido/branco	301.200.20	1 ud
Gaveta 25 L transparente	501.012.33	1 ud
Gaveta 50 L transparente	301.012.34	1 ud
Suporte para saco de roupa 38x35x67 cm, prateado	101.038.04	2 uds
Saco p/roupa, branco	101.012.30	1 ud
Saco p/roupa, preto	501.037.84	1 ud
Estendal suspenso, prateado	001.190.42	1 ud