

GALANT/ガッラント

デザイン

Olle Lundberg, Henrik Preutz

お手入れ方法

薄めた中性洗剤を含ませた布で拭いた後、きれいな布でから拭きしてください。

安全上の注意

強化ガラスのお取り扱いには十分にご注意ください。縁が欠けたり、表面に傷がついたりすると、突然割れるおそれがあります。万一割れても、破片は細かい粒状になり、鋭利な破片は生じません。

品質テスト

GALANT/ガッラント シリーズのすべての製品は、ヨーロッパおよび北アメリカの安全要求事項に準拠した品質テストに合格し、オフィス家具の認証を得ています。



詳しくは、イケアストアの各製品エリアで配布されている「品質保証のご案内」をご覧ください。



宅配サービス(有料)



組み立てサービス(有料)

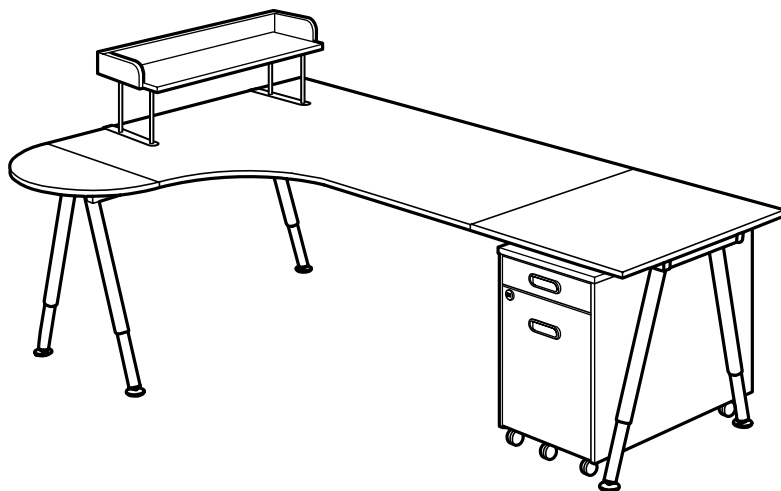

自分にぴったりのデスクをカスタマイズ!

GALANT/ガッラント テーブルトップの種類はとっても豊富。単独でも、いくつか組み合わせても使えるので、ニーズに合わせてテーブルの幅や奥行きを決められます。小さなホビーテーブルから、パソコンモニターも置ける広めのコーナーデスクまで、思いのまま。テーブルトップは、長方形、コーナー用、ガラス製など、さまざまな形や材質から選べます。ワークスペースが足りなくなったら、追加テーブルトップをつなげるだけ。同じシリーズの引き出しユニットを組み合わせれば、理想のワークスペースのできあがりです。

耐久性はテスト済み

GALANT/ガッラント デスクシステムは、数々の厳しい品質テストに合格し、オフィス家具の認証を得ています。イケアでは、これらのテストを通して、すべてのデスクの耐久性や耐荷重性とテーブルトップの表面に傷やシミが付きにくいことをチェック。さらに、引き出しには1万回の開閉テストを行い、テスト後も静かにスムーズに開閉することを確認しています。GALANT/ガッラントは、ユーザーの高いニーズに応え、毎日のハードな使用にも耐える、信頼のオフィスパートナーです。

クリエイティブなアイデアが生まれます

GALANT/ガッラント 会議用テーブルは、ケーブルオーガナイザー付き。パソコンやプロジェクターのケーブルがコーヒーカップや書類のまわりに伸びてテーブルの上でごちゃごちゃすることもありません。作業だけに集中できるので、よりクリエイティブに仕事ができます。



Design and Quality
IKEA of Sweden

商品によっては店頭でのお取り扱いがない場合がございます。

詳しくはセールススタッフにお問い合わせいただくか、www.IKEA.jpをご覧ください。

商品の詳しい情報はプライスタグやウェブサイトでご確認いただけます。ほとんどの商品は組み立てが必要です。

プランニング

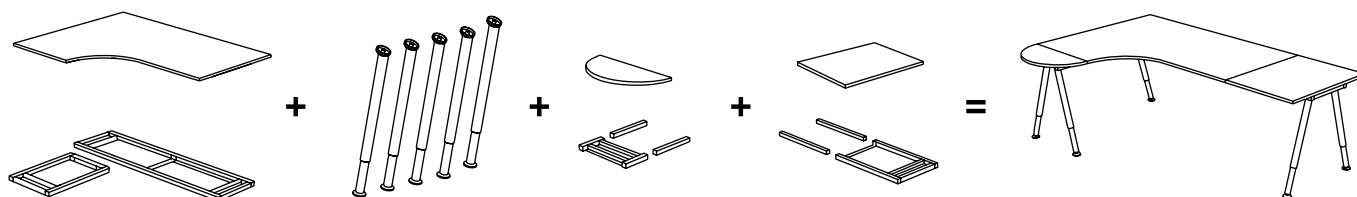

GALANT/ガッラント デスクシステムなら、ニーズに合わせてデスクを簡単にカスタマイズできます。まず、好きな形・サイズのテーブルトップと、それに合うフレームを選びます。次に、A形脚かT形脚のいずれかをお選びください。どちらの脚も必要に応じて高さを調節できます。ワークスペースが足りなくなったら、

追加テーブルトップをつなげるだけ。追加テーブルトップを使用する際は、必ずメインのテーブルトップに対応したものを選び、専用のフレームを取り付けてください。最後に、引き出しやケーブルオーガナイザーなどをプラスすれば、デスクまわりのアイテムをすっきり収納できます。

お役立ち情報

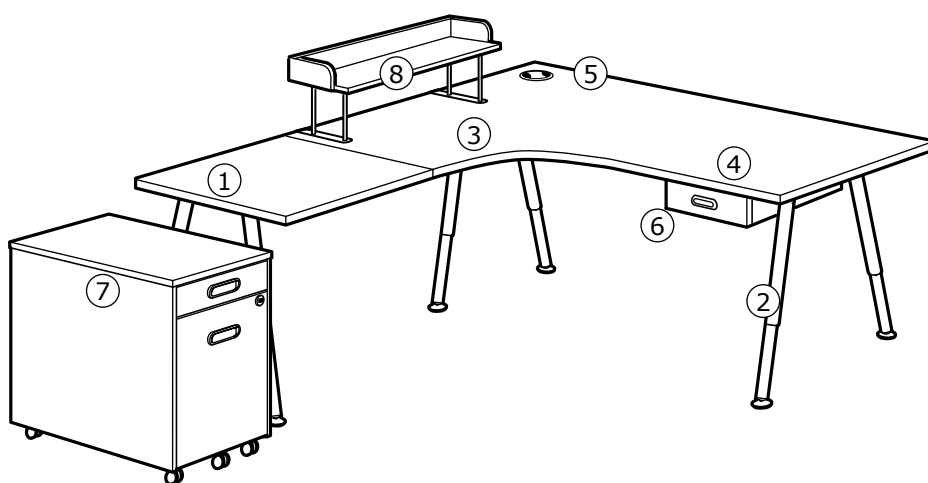

1. 追加テーブルトップは形やサイズがいろいろ。GALANT/ガッラント デスクにつなげて、簡単にワークスペースを拡張できます。
2. A形脚もT形脚もどちらも伸縮式。必要に応じてデスクの高さを調節できます。
3. カーブしたデザインのテーブルトップなら、腕や手首がしっかりサポートされるので、パソコン作業も快適です。
4. 突き板を使用したテーブルトップと、パーティクルボードにメラミン仕上げを施したテーブルトップは、どちらも丈夫で汚れにくく、お手入れも簡単です。
5. SIGNUM/シグナム ケーブル配線口キットを使えば、テーブルトップにケーブル配線口を開けられます。パソコンのコード類

を1カ所にまとめて、デスク下のケーブルオーガナイザーに収納できます。

6. GALANT/ガッラント 引き出しを取り付ければ、デスクまわりの小物をすっきり収納できるので、デスクの上を広々と使えます。
7. GALANT/ガッラント 引き出しユニット キャスター付きはデスクの下にすっぽり収まる省スペースデザイン。暗証番号を簡単に設定できるダイヤル錠付きなので、大切な書類やオフィス用品を安全に保管できます。
8. GALANT/ガッラント デスクトップシェルフは、本やバインダーなどをしっかり支えるサイドパネル付き。デスクの上がすっきりかたづきます。

組み合わせ例

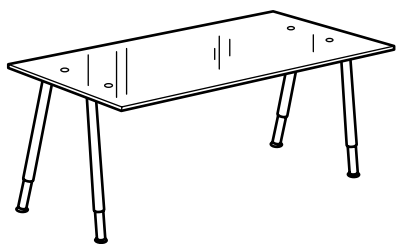

強化ガラス製のテーブルトップはスタイリッシュだけでなく、汚れに強くお手入れも簡単です。

シルバーカラーのA形脚の組み合わせ ¥19,400

クロムメッキのA形脚の組み合わせ ¥27,400

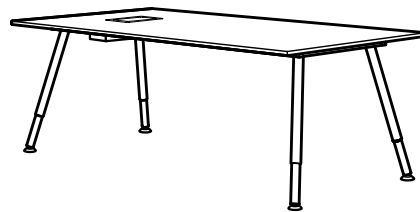

会議用に。GALANT/ガッラント 会議用テーブルはケーブルオーガナイザー付き。パソコンやプロジェクターのケーブル類を手の届く場所にすっきり収納できます。

ホワイトのテーブルトップと

シルバーカラーのA形脚の組み合わせ ¥26,900

バーチ材のテーブルトップと

クロムメッキのA形脚の組み合わせ ¥38,900

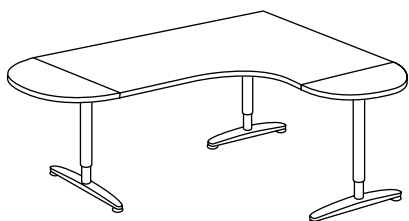

テーブルの端は丸くして、拡張しましょう。追加の半円テーブルトップを取り付ければ、ワークスペースに余裕ができるうえ、会議用テーブルとしても活躍します。

ホワイトのテーブルトップと

シルバーカラーのT形脚の組み合わせ ¥32,900

バーチ材のテーブルトップと

シルバーカラーのT形脚の組み合わせ ¥41,900

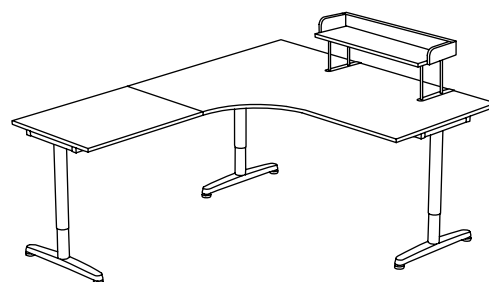

取り出しやすい収納。GALANT/ガッラント デスクトップシェルフは、幅または奥行き80cm以上のすべてのテーブルトップに取り付けられます。

ホワイトのテーブルトップと

シルバーカラーのT形脚の組み合わせ ¥32,800

バーチ材のテーブルトップと

シルバーカラーのT形脚の組み合わせ ¥41,800

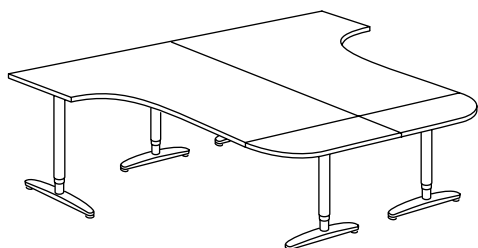







ぴったりの組み合わせ。デスクトップ2枚を向かい合わせに配置すれば省スペースに。さらに、2枚のテーブルトップ 扇形を片側に取り付けば手軽なミーティングスペースになり、同僚との話し合いもしやすくなります。





ホワイトのテーブルトップとシルバーカラーのT形脚の組み合わせ ¥57,800

バーチ材のテーブルトップとシルバーカラーのT形脚の組み合わせ ¥71,800

組み合わせ例（ベーシックタイプ）

A形脚：伸縮式 60-90cm T形脚：伸縮式 60-82cm



						
テーブルトップ	追加テーブルトップ 80×60cm+フレーム 80cm		テーブルトップ 120×60cm +フレーム 120cm		テーブルトップ 120×80cm +フレーム 120cm	
脚のタイプ	A形脚	T形脚	A形脚	T形脚	A形脚	T形脚
テーブルトップ ビーチ材突き板、 パーチ材突き板、ブラックブラウン シルバーカラー/ホワイトの脚付き	¥12,900	¥14,900	¥14,900	¥16,900	¥15,900	¥17,900
クロムメッキの脚付き	¥20,900	—	¥22,900	—	¥23,900	—
テーブルトップ ホワイト シルバーカラー/ホワイトの脚付き	¥8,900	¥10,900	¥10,900	¥12,900	¥11,900	¥13,900
クロムメッキの脚付き	¥16,900	—	¥18,900	—	¥19,900	—

				
テーブルトップ	テーブルトップ 160×80cm +フレーム 160cm		コーナーテーブルトップ 160×120cm 左または右+フレーム	
脚のタイプ	A形脚	T形脚	A形脚	T形脚
テーブルトップ ビーチ材突き板、 パーチ材突き板、ブラックブラウン シルバーカラー/ホワイトの脚付き	¥18,400	¥20,400	¥24,900	¥28,900
クロムメッキの脚付き	¥26,400	—	¥34,900	—
テーブルトップ ホワイト シルバーカラー/ホワイトの脚付き	¥13,400	¥15,400	¥19,900	¥23,900
クロムメッキの脚付き	¥21,400	—	¥29,900	—
テーブルトップ ガラス シルバーカラー/ホワイトの脚付き	¥19,400	¥21,400	—	—
クロムメッキの脚付き	¥27,400	—	—	—

	
テーブルトップ	会議用テーブルトップ* 195×110cm +フレーム 180cm
脚のタイプ	A形脚 T形脚
テーブルトップ ビーチ材突き板、 パーチ材突き板、ブラックブラウン シルバーカラー/ホワイトの脚付き	¥30,900
クロムメッキの脚付き	¥38,900
テーブルトップ ホワイト シルバーカラー/ホワイトの脚付き	¥26,900
クロムメッキの脚付き	¥34,900

* このテーブルトップにはA型の脚のみ、取り付け可能です。

組み合わせ例（拡張タイプ）

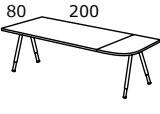
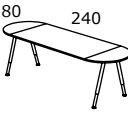
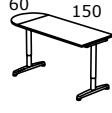
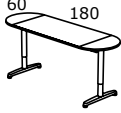
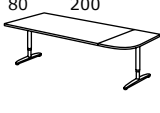
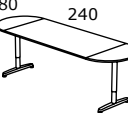
								
								
基本テーブルトップ	テーブルトップ 120×60cm + フレーム 120cm				テーブルトップ 160×80cm + フレーム 160cm		テーブルトップ 160×80cm + フレーム 160cm	
追加テーブルトップ	半円形 30×60cm + フレーム		半円形 30×60cm + フレームを2セット		扇形 40×80cm + フレーム		半円形 40×80cm + フレームを2セット	
脚のタイプ	A形脚	T形脚	A形脚	T形脚	A形脚	T形脚	A形脚	T形脚
テーブルトップ ビーチ材突き板、 パチ材突き板、ブラックブラウン シルバーカラー/ホワイトの脚付き	¥20,900	¥22,900	¥26,900	¥28,900	¥25,400	¥27,400	¥32,400	¥34,400
クロムメッキの脚付き	¥28,900	—	¥34,900	—	¥33,400	—	¥40,400	—
テーブルトップ ホワイト シルバーカラー/ホワイトの脚付き	¥14,900	¥16,900	¥18,900	¥20,900	¥18,400	¥20,400	¥23,400	¥25,400
クロムメッキの脚付き	¥22,900	—	¥26,900	—	¥26,400	—	¥31,400	—

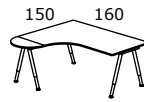
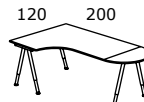
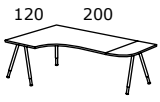
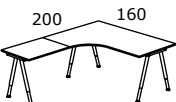
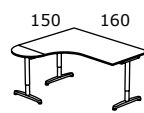
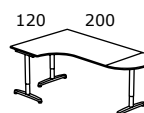
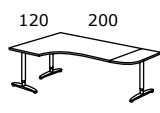
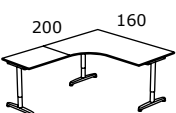
								
								
基本テーブルトップ	コーナーテーブルトップ 160×120cm 左または右 + フレーム							
追加テーブルトップ	半円形 30×60cm + フレーム		半円形 40×80cm + フレーム		扇形 40×80cm + フレーム		80×60cm + フレーム	
脚のタイプ	A形脚	T形脚	A形脚	T形脚	A形脚	T形脚	A形脚	T形脚
テーブルトップ ビーチ材突き板、 パチ材突き板、ブラックブラウン シルバーカラー/ホワイトの脚付き	¥30,900	¥34,900	¥31,900	¥35,900	¥31,900	¥37,900	¥34,800	¥37,800
クロムメッキの脚付き	¥40,900	—	¥41,900	—	¥41,900	—	¥46,800	—
テーブルトップ ホワイト シルバーカラー/ホワイトの脚付き	¥23,900	¥27,900	¥24,900	¥28,900	¥24,900	¥28,900	¥25,800	¥28,800
クロムメッキの脚付き	¥33,900	—	¥34,900	—	¥34,900	—	¥37,800	—

組み合わせ例（拡張タイプ）

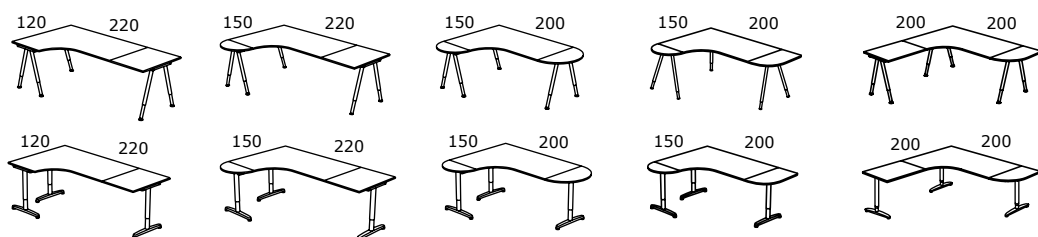

基本テーブルトップ

コーナーテーブルトップ 160×120cm 左または右+フレーム

追加テーブルトップ

80×60cm+フレーム	80×60cm+フレーム 半円形 30×60cm +フレーム	半円形 80×40cm +フレーム 半円形 30×60cm +フレーム	扇形 40×80cm+フレーム 半円形 30×60cm +フレーム	扇形 40×80cm+フレーム 80×60cm+フレーム
A形脚 T形脚	A形脚 T形脚	A形脚 T形脚	A形脚 T形脚	A形脚 T形脚

テーブルトップ ビーチ材突き板、
パーチ材突き板、ブラックブラウン
シルバーカラー/ホワイトの脚付き
クロムメッキの脚付き

¥33,800	¥37,800	¥39,800	¥43,800	¥37,900	¥41,900	¥37,900	¥41,900	¥41,800	¥44,800
¥43,800	—	¥49,800	—	¥47,900	—	¥47,900	—	¥53,800	—

テーブルトップ ホワイト
シルバーカラー/ホワイトの脚付き
クロムメッキの脚付き

¥24,800	¥28,800	¥28,800	¥32,800	¥28,900	¥32,900	¥28,900	¥32,900	¥30,800	¥33,800
¥34,800	—	¥28,800	—	¥38,900	—	¥38,900	—	¥42,800	—

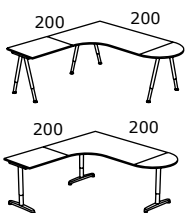

基本テーブルトップ

コーナーテーブルトップ 160×
120cm 左または右+フレーム

追加テーブルトップ

60×80cm+フレーム
半円形80×40cm+フレーム

脚のタイプ

A形脚 T形脚

テーブルトップ ビーチ材突き板、
パーチ材突き板、ブラックブラウン
シルバーカラー/ホワイトの脚付き
クロムメッキの脚付き

¥41,800	¥44,800
¥53,800	—

テーブルトップ ホワイト
シルバーカラー/ホワイトの脚付き
クロムメッキの脚付き

¥30,800	¥33,800
¥42,800	—

パーツ & 価格



テーブルトップ 120×60cm GALANT/ガッラント フレーム 120cmとGALANT/ガッラント A形脚またはT形脚を取り付けてお使いください。

ホワイト	901.617.53	¥3,900
ビーチ材突き板	201.618.60	¥7,900
ビーチ材突き板	401.619.01	¥7,900
ブラックブラウン	301.618.88	¥7,900



テーブルトップ 120×80cm GALANT/ガッラント フレーム 120cmとGALANT/ガッラント A形脚またはT形脚を取り付けてお使いください。

ホワイト	701.617.54	¥4,900
ビーチ材突き板	001.618.61	¥8,900
ビーチ材突き板	201.619.02	¥8,900
ブラックブラウン	101.618.89	¥8,900



テーブルトップ 160×80cm GALANT/ガッラント フレーム 160cmとGALANT/ガッラント A形脚またはT形脚を取り付けてお使いください。

ホワイト	001.617.57	¥5,900
ビーチ材突き板	101.618.65	¥10,900
ビーチ材突き板	201.618.98	¥10,900
ブラックブラウン	901.618.85	¥10,900
ガラス*	601.621.22	¥11,900
ブラックガラス*	801.621.21	¥11,900
ホワイトガラス*	001.590.33	¥11,900

*ほかのテーブルトップにつなげて使うことはできません。



テーブルトップ 160×91cm GALANT/ガッラント フレーム 120cmとGALANT/ガッラント A形脚またはT形脚を取り付けてお使いください。

ホワイトガラス	301.655.65	¥16,900
---------	------------	---------



コーナーテーブルトップ 右 160×120cm GALANT/ガッラント コーナーテーブルトップ用フレームとGALANT/ガッラント A形脚またはT形脚を取り付けてお使いください。

ホワイト	501.617.50	¥9,900
ビーチ材突き板	801.618.43	¥14,900
ビーチ材突き板	401.618.97	¥14,900
ブラックブラウン	801.618.81	¥14,900



コーナーテーブルトップ 左 160×120cm GALANT/ガッラント コーナーテーブルトップ用フレームとGALANT/ガッラント A形脚またはT形脚を取り付けてお使いください。

ホワイト	701.617.49	¥9,900
ビーチ材突き板	801.618.38	¥14,900
ビーチ材突き板	601.618.96	¥14,900
ブラックブラウン	001.618.80	¥14,900

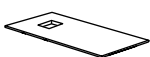

会議用テーブルトップ 195×110cm GALANT/ガッラント フレーム 180cmとGALANT/ガッラント A形脚を取り付けてお使いください。ケーブルオーガナイザー付きなので、パソコンやプロジェクターのケーブル類を手の届く場所ですっきり収納できます。

ホワイト	601.590.49	¥15,900
ビーチ材突き板	101.590.37	¥19,900
ビーチ材突き板	301.590.36	¥19,900
ブラックブラウン	901.590.38	¥19,900

*このテーブルトップにはA型の脚のみ、取り付けが可能です。



追加テーブルトップ 80×60cm

GALANT/ガッラント フレームエクステンション 58×39cmを取り付けてお使いください。テーブルトップの奥行き(60cmまたは80cm)に合わせて、縦横どちらの向きにも取り付けられます。

ホワイト	101.617.52	¥2,900
ビーチ材突き板	401.618.59	¥6,900
ビーチ材突き板	001.618.99	¥6,900
ブラックブラウン	701.618.86	¥6,900



追加テーブルトップ 半円形 30×60cm GALANT/ガッラント 半円テーブルトップ用フレームを取り付けてお使いください。

ホワイト	601.617.59	¥2,000
ビーチ材突き板	901.618.66	¥4,000
ビーチ材突き板	001.619.03	¥4,000
ブラックブラウン	901.618.90	¥4,000



追加テーブルトップ 半円形 40×80cm GALANT/ガッラント 半円テーブルトップ用フレームを取り付けてお使いください。

ホワイト	401.617.60	¥3,000
ビーチ材突き板	501.618.68	¥5,000
ビーチ材突き板	801.619.04	¥5,000
ブラックブラウン	701.618.91	¥5,000



追加テーブルトップ 扇形 40×80cm 右 GALANT/ガッラント 半円テーブルトップ用フレームを取り付けてお使いください。

ホワイト	101.617.66	¥3,000
ビーチ材突き板	101.618.70	¥5,000
ビーチ材突き板	301.619.06	¥5,000
ブラックブラウン	301.618.93	¥5,000



追加テーブルトップ 扇形 40×80cm 左 GALANT/ガッラント 半円テーブルトップ用フレームを取り付けてお使いください。

ホワイト	801.617.63	¥3,000
ビーチ材突き板	301.618.69	¥5,000
ビーチ材突き板	501.619.05	¥5,000
ブラックブラウン	501.618.92	¥5,000



フレーム 80cm 追加テーブルトップ 80×60cmに対応。

シルバーカラー	901.864.71	¥2,000
---------	------------	--------



フレーム 120cm テーブルトップ 120×60cmと120×80cm、ガラス製のテーブルトップ 楕円形 180×100cmに対応。

シルバーカラー	501.864.68	¥3,000
---------	------------	--------



フレーム 160cm テーブルトップ 160×80cmに対応。

シルバーカラー	301.864.69	¥3,500
---------	------------	--------



フレーム 180cm 会議用テーブルトップに対応。

シルバーカラー	101.864.70	¥7,000
---------	------------	--------



半円テーブルトップ用フレーム 追加テーブルトップ 半円形 40×80cmと30×60cm、扇形 40×80cmに対応。

シルバーカラー	701.864.67	¥2,000
---------	------------	--------

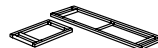

コーナーテーブルトップ用フレーム コーナーテーブルトップ 160×120cmに対応。

シルバーカラー	501.864.73	¥5,000
---------	------------	--------



フレームエクステンション 追加テーブルトップ 80×60cmに対応。

シルバーカラー	701.864.72	¥2,000
---------	------------	--------

パーツ & 価格



A形脚 1本 60-90cmの間で長さを調節できます。

ホワイト	901.864.66	¥1,000
シルバーカラー	101.864.65	¥1,000
クロムメッキ	401.864.64	¥3,000



T形脚 1本 60-82cmの間で長さを調節できます。

シルバーカラー	301.864.74	¥3,000
---------	------------	---------------



引き出しユニット キャスター付き 幅46×奥行き62cm、高さ63cm。ダイヤル錠付き。SUMMERA/スメーラ ハンギングホルダーやSUMMERA/スメーラ 引き出しインサート(6コンパートメント)をセットできます。

ホワイト	301.864.07	¥19,900
ビーチ材突き板	701.863.30	¥19,900
ビーチ材突き板	901.863.29	¥19,900
ブラックブラウン	501.863.31	¥19,900



スクリーン デスク用 160×64cm。

グレー/ブラック	101.804.25	¥7,000
グリーン	601.946.46	¥7,000



スクリーン デスク用 60×64cm。

グレー/ブラック	901.804.26	¥4,000
グリーン	201.946.48	¥4,000

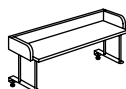

デスクトップシェルフ 幅70×奥行き30、高さ35cm。最大荷重15kg。

ホワイト	101.739.53	¥4,000
ビーチ材突き板	901.739.49	¥4,000
ビーチ材突き板	101.739.48	¥4,000
ブラックブラウン	701.739.50	¥4,000

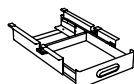

引き出し 43×55cm 奥行き80cm以上のデスクトップに取り付けられます。

グレー	301.952.42	¥5,000
-----	------------	---------------



SUMMERA/スメーラ ハンギングフォルダー 16枚組

アソートカラー	401.826.25	¥1,490
---------	------------	---------------



SUMMERA/スメーラ コンピューターホルダー

シルバーカラー	701.826.24	¥2,490
---------	------------	---------------



SUMMERA/スメーラ スライドキーボードシェルフ

シルバーカラー	001.826.27	¥1,490
---------	------------	---------------

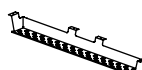

ケーブルオーガナイザー GALANT/ガラン テーブルトップの下に取り付けてお使いください。ケーブルや延長コードなどをすぐ手の届く場所に目隠し収納できます。デスクトップに配線口を開ける際は、SIGNUM/シグナム ケーブル配線口キットをお使いください。135×12cmのタイプは幅160cm以上のデスクトップに、79×12cmのタイプは幅80cm以上のデスクトップに取り付け可能です。

135×12cm	001.717.23	¥2,000
79×12cm	001.955.97	¥1,500



SIGNUM/シグナム ケーブルオーガナイザー 横型 70×16cm ガラス製のデスクトップには取り付けられません。

シルバーカラー	102.002.54	¥1,990
---------	------------	---------------

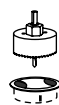

SIGNUM/シグナム ケーブル配線口キット テーブルトップや棚板にケーブル配線口を開けられます。セット内容：穴あけ器1個、カバーキャップ3個。ガラス製のデスクトップや棚板には使用できません。

401.714.86	¥799
------------	-------------