

STOLMEN/ストルメン

デザイン

Ehlén Johansson

設置上の注意

支柱は天井に固定してください。天井の高さが330cm以上の場合は、天井が多孔質の素材でできている場合には、専用の壁用固定具(付属品)で支柱を壁面に固定してください。商品によっては付属の壁用固定具で壁に固定する必要があります。壁面の材質によって異なるネジや固定具が必要です。取り付け壁面に適したネジや固定具を使用してください(商品には含まれていません)。

お手入れ方法

水で湿らせた布で拭いたあと、きれいな布でから拭きしてください。ミラー部分には窓ガラス用クリーナーをお使いください。

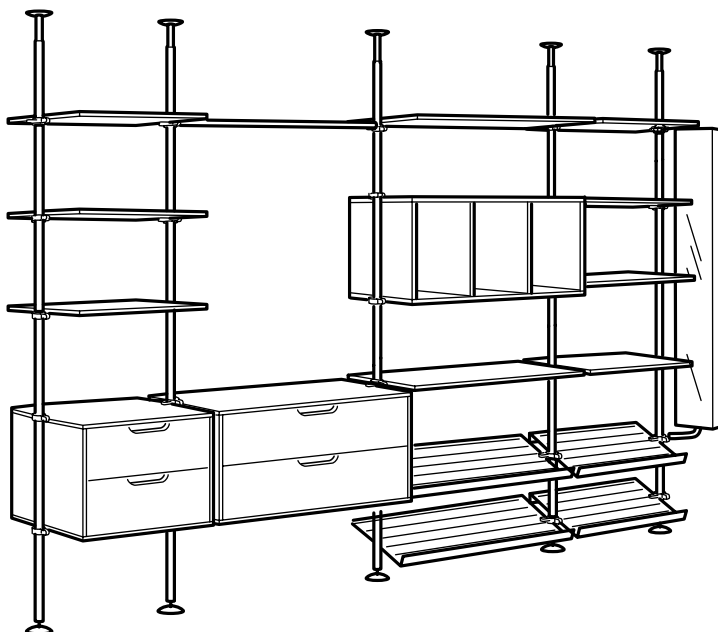

買ったその日にお持ち帰り



宅配サービス(有料)



組み立てサービス(有料)

TOLMEN/ストルメンは、さまざまな収納ニーズに対応します。支柱は210cmから330cmまで高さが調節可能。ネジで天井に固定できます。天井が330cm以上の場合は、付属の壁用固定具を使って壁面に取り付けてください。幅と奥行きは2種類取りそろえているので、設置場所を選ばず、どんなスペースにもフィットします。

STOLMEN/ストルメン 収納シリーズなら、ニーズやスペースに応じて、直線形、L字形、U字形など、好きな形に組み立てられ、増設も簡単。イケアの組み合わせ例をそのまま取り入れることもできますが、自分でデザインするのも楽しいもの。パーツはすべて個別に販売しているので、オリジナルの収納ソリューションをつくれます。

STOLMEN/ストルメンは、部屋のワードローブとしても玄関ホールの収納としても便利に使えます。オープンシェルフなので、なにがどこにあるか一目瞭然。身だしなみをチェックするミラーも取り付けられます。便利なフック、ハンガーレール、チェスト、棚板を組み合わせれば、どんなニーズにも対応できます。



Design and Quality
IKEA of Sweden

商品によっては店頭でのお取り扱いがない場合がございます。

詳しくはセールススタッフにお問い合わせいただくか、www.IKEA.jpをご覧ください。

商品の詳しい情報はプライスタグやウェブサイトでご確認いただけます。ほとんどの商品は組み立てが必要です。

組み合わせ例

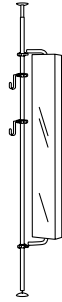

支柱にフックやミラーを取り付ければ、省スペースで効率的な玄関収納が実現。

外寸: 50×210-330cm

この組み合わせ 198.756.28 **¥13,600**

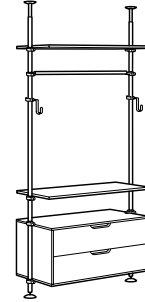

まずは2本の支柱からスタート。これが基本(1セクション)になります。2本の支柱をベースに、ニーズに合わせて選んだパーツを使って収納を組み立てていきます。初めて組み立てるときには、このソリューションが理想的。ニーズが変化したり、家族が増えたりしたときには拡張できます。

外寸: 125×50×210-330cm

この組み合わせ 998.756.29 **¥28,600**

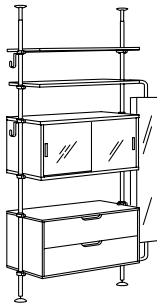

収納ユニット付きのミラーをプラスすれば、さらに多機能な収納が実現します。

外寸: 165×50×210-330cm

この組み合わせ 798.756.30 **¥43,200**

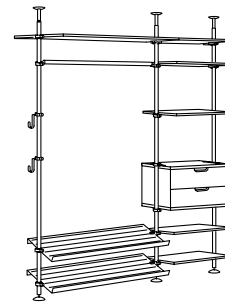

玄関ホールやベッドルームにぴったりの収納ソリューション。

外寸: 190×50×210-330cm

この組み合わせ 398.756.51 **¥41,800**

*この組み合わせで使用しているキャビネット 扉2枚付きは、2010年8月販売予定です。

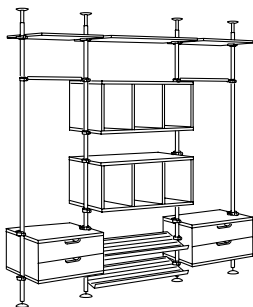

人数が増えれば収納だってもっと必要！ふたり暮らしをはじめたら、必要な収納スペースも当然増えます。でもSTOLMEN/ストルメンなら、支柱を1~2本追加して、ハンガーレールや棚板、チェストなどのパーツをプラスするだけ。チェストは靴下や下着などの収納に最適です。

外寸: 247×50×210-330cm

この組み合わせ 998.756.72 **¥62,900**

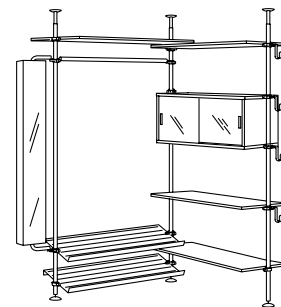

コーナーにも間に合わせではない、ちゃんとしたソリューションが欲しいですね。フロアスペースが限られている場合は、壁を賢く活用したいもの。壁に沿ってL字形にするか、基本セクションの両側を拡張してU字形にするのがおすすめです。

外寸: 178/150×50×210-330cm

この組み合わせ 798.756.73 **¥50,500**

組み合わせ例

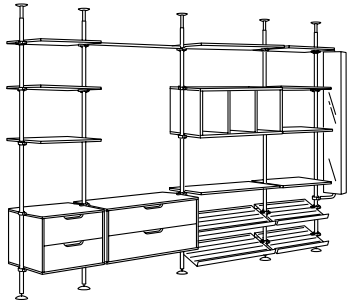

さまざまなニーズに対応する衣類収納

ハンガーレールやチェスト、セーターの収納に便利な棚板などを組み合わせた収納ソリューション。玄関ホールやベッドルームに最適です。必要に応じて簡単に拡張、組み替えができます。

外寸: 405×50×210-330cm

この組み合わせ 798.756.87 **¥84,300**

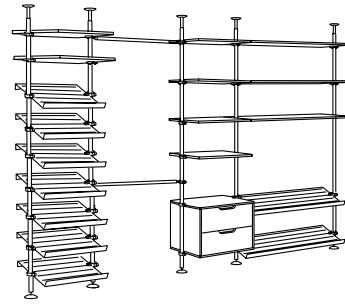

2種類の幅のシューズラックを9枚使用したソリューション。たくさん収納できるうえ、お目当ての靴がすぐに見つかります。

外寸: 370×50×210-330cm

この組み合わせ 598.756.88 **¥64,000**

組み立て方

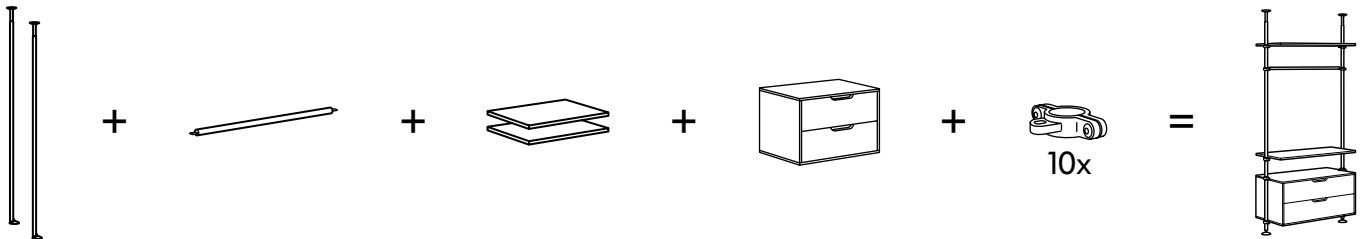

シンプルな4つのステップで、あなたにぴったりの衣類収納が簡単にプランニングできます。

1. 衣類の量を把握する

衣類がどのくらいあるかをチェックして、靴やドレス、セーター、ズボンなど、種類ごとに収納がどのくらい必要か考えましょう。

2. パーツを選ぶ

自分の収納ニーズに合わせて、支柱や吊り下げ器具、ハンガーレール、棚板、チェストなどを選びます。ほとんどのパーツには、幅が2種類(55cmと110cm)、奥行きも2種類(35cmと50cm)あります。伸縮式の支柱は、高さ210-330cmまでの天井に対応します。天井の高さが330cm以上の場合、または多孔質の素材を使用した天井の場合は、付属の壁用固定具をお使いください。その他のパーツ用の取り付け固定具は別売りです。棚板などを設置する際に使用する取り付け固定具には、ミラーやフックなども掛けられて便利です。

3. 幅を計算する

支柱から支柱までの間隔をきちんと計算しましょう。幅55cmのパーツなら、支柱の中心から、もう1本の支柱の中心までの間隔は62cm、幅110cmのパーツなら117cmになります。両側に吊り下げ器具を取り付ける場合は、8cmプラスしてください(エンドフィッティングではなく、ホルダーが2個付いた取り付け固定具を使用する場合)。

4. オーダーする

収納ソリューションのプランニングが終わったら、イケアストア内インフォメーションカウンターのセールススタッフに必要な商品をお知らせください。お買い物方法をご案内いたします。商品の詳しい情報や、お支払い方法、宅配サービス、組み立てサービスなどイケアのサービスについてのご質問にも、セールススタッフが为您解答します。

最後の仕上げに…

…あなたが選んだ収納ソリューションに、KOMPLEMENT/コムプレメントのボックスやバスケットなどをプラスすれば、衣類をさらにスマートに収納できます！

パーツ & 価格

(幅 × 高さ × 奥行き)



支柱 ホワイト		
210-330cm	001.799.41	¥4,000



吊り下げ器具ホルダー2個付き ホワイト		
4個	001.799.55	¥800



エンドフィッティング ホワイト		
4個	201.799.35	¥1,000



棚板 ホワイト		
55×38cm	201.799.21	¥1,200
110×38cm	801.799.42	¥2,000
55×50cm	901.799.46	¥1,500
110×50cm	401.799.44	¥2,500



チェスト(引き出し×2) ホワイト		
55×50×45cm	801.799.18	¥10,000
110×50×45cm	101.799.26	¥12,000



ハンガーレール ホワイト		
55cm	701.799.33	¥400
110cm	101.799.31	¥600

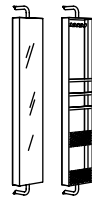

ミラー 収納ユニット付き ホワイト		
30×152cm	601.799.38	¥7,000



シューズラック ホワイト		
55cm	901.799.51	¥1,000
110cm	301.799.49	¥2,000



フック ホワイト		
8cm	801.799.37	¥200



キャビネット 扉2枚付き ホワイト		
110×45cm	901.799.13	¥8,000

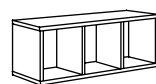

オープン収納 ホワイト		
110×45cm	701.799.14	¥6,000