

# GUIDE D'ACHAT

# STUVA

## Rangement

### DESIGN

Ebba Strandmark

### MATÉRIAUX

Structures et tablettes : panneau de particules/fibres de bois, feuille décor. Portes et faces de tiroir : fibres de bois, peinture acrylique ou placage bouleau vernis acrylique incolore. Tringle, corbeille : acier. Pieds : aluminium.

### ENTRETIEN

Nettoyez la structure avec un chiffon humide et essuyez avec un chiffon propre et sec.

### SÉCURITÉ ENFANT

Les enfants jouent avec tout et n'importe où ! Et souvent de manière agitée et imprévisible. C'est pourquoi il est important de toujours fixer au mur tous les meubles de plus de 60 cm de haut. Utilisez pour cela les fixations murales incluses dans le paquet. Utilisez toujours des vis/chevilles adaptées à votre mur. Nos meubles pour enfants et jouets répondent à des normes strictes de sécurité.

### ENVIRONNEMENT

Les rangements et tablettes STUVA sont en panneau de particules/fibres de bois revêtu de feuille décor blanc. Rembourrage en papier recyclé.

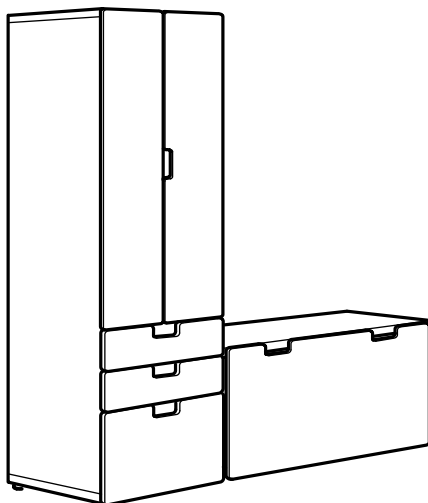

### L'armoire des tout-petits

Avec STUVA, mettre de l'ordre dans les affaires des petits est un jeu d'enfant ! Ce système de rangement se plie très facilement à vos différentes exigences de rangement et aux vêtements de vos enfants. Au fur et à mesure que ces derniers grandissent, STUVA s'adapte à l'évolution de leurs besoins. Un conseil : placez les tringles et les corbeilles en fil à la portée des enfants. Ils pourront ainsi vous aider à ranger et seront contents de pouvoir prendre leurs vêtements et de les essayer tout seuls !

### Ranger - un jeu d'enfant

Jouer, c'est un vrai plaisir - à condition de trouver rapidement ce que l'on cherche. Le système de rangement STUVA aide les enfants à mettre la main sur leurs jouets et à les ranger facilement ensuite. Très flexible, STUVA sait s'adapter à différents styles d'intérieur et besoins de rangement, ainsi qu'à l'évolution de l'enfant. Tiroirs coulissants (petits et grands), coffre à jouets très solide, tablettes et banc : voilà de quoi créer une combinaison sur mesure ! Le système STUVA est solide, sûr et si stable que l'on peut jouer dessus ou l'utiliser comme table d'activité.

**Prix TTC (TVA 19,6%) et "emporté". Selon la taille des magasins, certains articles peuvent ne pas être proposés pour la vente à emporter.** Ils peuvent toutefois être livrés à domicile selon conditions et tarifs IKEA. Le montant de la livraison dépend du lieu de livraison et du montant des achats. Renseignez-vous au préalable en magasin, sur [www.IKEA.fr](http://www.IKEA.fr) ou au **0891 360036 (0,225€/mn)**. Meubles à monter soi-même. Descriptif des parties apparentes uniquement. Chaque meuble présenté sur [www.IKEA.fr](http://www.IKEA.fr) dispose de son plan de montage que vous pouvez télécharger et imprimer à volonté.



# COMMENT CONSTRUIRE

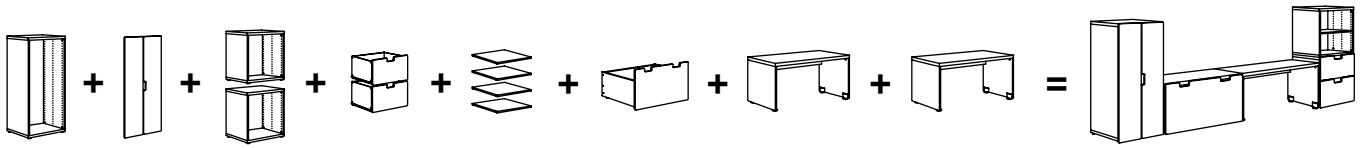

Le système de rangement STUVA est facile à monter et à adapter aux besoins de votre enfant. Commencez par définir l'usage que vous comptez en faire et ce que vous souhaitez y ranger, en fonction de l'espace disponible. Choisissez ensuite les éléments dont vous avez besoin : structures, portes, faces de tiroir, tablettes, tringles, plans de travail et corbeilles en fil.

La plupart de ces éléments existent en différentes hauteurs, largeurs et couleurs. Ils sont tous vendus séparément et peuvent être combinés en fonction de vos préférences et de vos besoins. Il ne vous reste plus qu'à construire votre système pas à pas.

## BON À SAVOIR

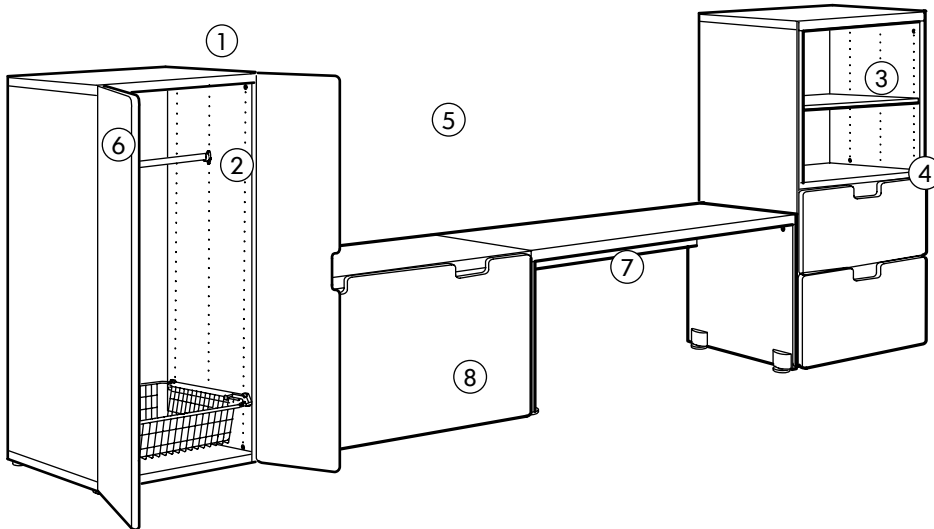

1. Les enfants jouent avec tout et n'importe où ! Et souvent de manière agitée et imprévisible. C'est pourquoi les meubles de plus de 60 cm de haut doivent toujours être fixés au mur. Utilisez pour cela les fixations murales incluses dans le paquet. Choisissez toujours des vis/chevilles adaptées à votre mur.

2. Les portes et aménagements intérieurs sont vendus séparément.

3. Les tablettes sont vendues séparément.

4. Une tablette doit être ajoutée comme séparation entre la structure et les tiroirs pour créer une solution de rangement.

5. Ce système flexible offre de nombreuses possibilités de combinaison ; tout dépend de l'espace dont vous disposez et de vos besoins de rangement.

6. Veillez à placer la tringle et les corbeilles en fil à portée de main des enfants ; cela leur permet de choisir eux-mêmes leurs tenues et de ranger leurs affaires.

7. Cette combinaison comprend aussi un banc pouvant être utilisé comme table d'activité. Toutes les chaises enfants de IKEA des Petits peuvent s'utiliser avec cette table.

8. La sécurité est au centre de nos préoccupations chez IKEA. Nos systèmes de rangement répondent aux normes de sécurité les plus strictes de chaque marché où nous sommes présents.

# COMBINAISONS



**Coffre à jouets.** Ce rangement bas adapté à la taille de l'enfant lui permet d'accéder facilement à ses affaires. Peut aussi servir de banc et de table d'activité.  
Dimensions totales : 50x50x90 cm.  
**Cette combinaison en blanc 79€** (398.766.60)

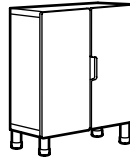

**Rangement pour jouets avec table de travail.** Optez pour une solution de rangement en hauteur si l'espace au sol est limité. Combinez rangement ouvert et fermé pour exposer les affaires que vous utilisez souvent et garder les autres à l'abri de la poussière.  
Dimensions totales : 60x30x75 cm.  
**Cette combinaison en blanc 65€** (298.765.66)

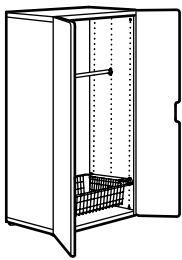

**Armoire à prix abordable :** idéale pour votre enfant. Placez la tringle et les corbeilles en fil à sa portée.  
Dimensions totales : 60x50x128 cm.  
**Cette combinaison en blanc 90€** (498.759.62)

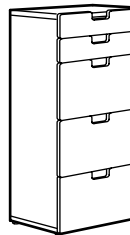

**Commode (pour les grands).** Choisissez une solution de rangement en hauteur si l'espace au sol est limité.  
Dimensions totales : 60x50x128 cm.  
**Cette combinaison en blanc 149€** (498.766.45)

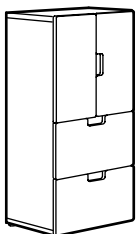

**Rangement pour jouets.** Adapté à la taille de l'enfant qui peut facilement accéder à ses affaires et les ranger.  
Dimensions totales : 60x50x128 cm.  
**Cette combinaison en blanc 129€** (298.766.70)

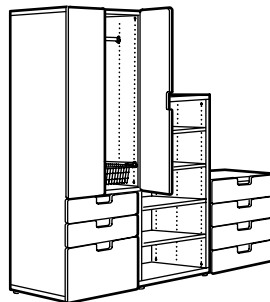

**Le summum du rangement.** Un système flexible offrant de nombreuses possibilités de combinaisons ; choisissez celle qui s'adapte à l'espace disponible dans votre maison et qui répond à vos besoins.  
Dimensions totales : 180x50x192 cm.  
**Cette combinaison en blanc/bouleau 342€** (798.737.30)

# ÉLÉMENTS ET PRIX

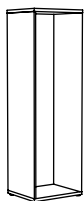

**STUVA structure** 60x192 cm, prof. 50 cm.

Blanc 301.573.77 **50€**

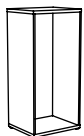

**STUVA structure** 60x128 cm, prof. 50 cm.

Blanc 001.286.21 **40€**



**STUVA structure** 60x64 cm, prof. 50 cm.

Blanc 301.281.77 **30€**



**STUVA structure** 60x64 cm, prof. 30 cm.

Blanc 201.286.20 **20€**



**STUVA banc** 90x50 cm, prof. 50 cm.

Blanc 301.286.29 **35€**

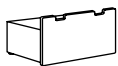

**STUVA MÅLAD boîte de rangement à roulettes**

90x43 cm, prof. 49 cm. Assorti au banc STUVA pour constituer un coffre.

Blanc 101.319.63 **44€**

Bleu 001.286.78 **44€**

Vert 201.286.77 **44€**

Rose 101.286.54 **44€**

Bouleau 301.737.30 **54€**

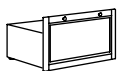

**STUVA BETSAD boîte de rangement à roulettes**

90x43 cm, prof. 49 cm. Assorti au banc STUVA pour constituer un coffre.

Brun noir 302.100.92 **54€**

Brun gris 201.991.27 **54€**

Teinté blanc 401.991.26 **54€**



**STUVA MÅLAD portes, 2 pces** dim. totales 60x128 cm. S'adaptent sur les structures de haut. 128 cm et 192 cm.

Blanc 701.588.03 **40€**

Bleu 001.690.94 **40€**

Vert 701.690.95 **40€**

Rose 201.690.93 **40€**

Bouleau 801.706.11 **50€**

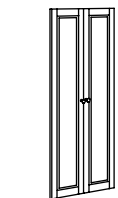

**STUVA BETSAD portes, 2 pces** 60x128 cm. S'adaptent sur les structures de haut. 128 cm et 192 cm.

Brun noir 002.100.84 **50€**

Brun gris 201.199.08 **50€**

Teinté blanc 001.991.14 **50€**



**STUVA MÅLAD portes, 2 pces** dim. totales 60x64 cm. S'adaptent sur toutes les structures.

Blanc 001.588.06 **25€**

Bleu 101.691.02 **25€**

Vert 301.691.01 **25€**

Rose 901.690.99 **25€**

Bouleau 601.706.12 **35€**



**STUVA BETSAD portes, 2 pces** 60x64 cm. S'adaptent sur toutes les structures.

Brun noir 502.100.86 **35€**

Brun gris 601.991.11 **35€**

Teinté blanc 501.991.16 **35€**



**STUVA GRUNDLIG tiroir sans face haut. 16 cm.**

Les tiroirs et les faces sont vendus séparément. Pour toutes les structures de prof. 50 cm.

Blanc 701.286.89 **10€**



**STUVA GRUNDLIG tiroir sans face haut. 32 cm.**

Les tiroirs et les faces sont vendus séparément. Pour toutes les structures de prof. 50 cm.

Blanc 901.286.88 **15€**



**STUVA MÅLAD face tiroir** haut.16 cm. Les faces et les tiroirs sont vendus séparément.

Blanc 601.286.80 **7€**

Bleu 901.319.64 **7€**

Vert 601.319.65 **7€**

Rose 401.319.66 **7€**

Bouleau 301.737.25 **12€**



**STUVA BETSAD face tiroir** haut. 16 cm.

Brun noir 102.100.88 **12€**

Brun gris 901.991.19 **12€**

Teinté blanc 101.991.18 **12€**



**STUVA MÅLAD face tiroir** haut. 32 cm. Les faces et les tiroirs sont vendus séparément.

Blanc 201.319.67 **10€**

Bleu 801.286.79 **10€**

Vert 401.286.81 **10€**

Rose 201.286.82 **10€**

Bouleau 001.737.22 **15€**



**STUVA BETSAD face tiroir** haut. 32 cm.

Brun noir 702.100.90 **15€**

Brun gris 101.991.23 **15€**

Teinté blanc 301.991.22 **15€**

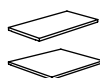

**STUVA GRUNDLIG tablette**, blanc.

56x26 cm 201.286.96 **5€**

56x45 cm 001.286.97 **7€**



**STUVA GRUNDLIG tringle** 60 cm.

Blanc 801.286.98 **2€**



**STUVA GRUNDLIG corbeille en fil** 60x13 cm, prof. 49 cm.

Pour toutes les structures de prof. 50 cm.

Blanc 301.286.91 **8€**



**STUVA GRUNDLIG pieds 2 pces**, avec embouts roses, verts et bleus. Hauteur min. : 10,5 cm, max. : 12,5 cm.

601.286.99 **5€**



**KUSINER boîtes**, 3 pces, bleu/vert/rouge.

201.632.65 **7,99€**



**KUSINER paniers**, 3 pces, turquoise/vert/rouge.

101.692.96 **3,99€**



**KUSINER boîte**, vert/turquoise ou rouge/orange.

101.632.61 **4,99€**