

GALANT

DESIGN

Olle Lundberg

MATÉRIAUX

Plateaux en panneaux de particules ou verre trempé.
Pieds : acier (A) ou acier/alu (T), revêtus peinture poudre époxy/polyester, couleur chrome blanc ou argent.

FINITION

6 différents plateaux de table et 4 plateaux complémentaires en plaqué bouleau, plaqué hêtre, plaqué frêne teinté brun noir, revêtus vernis acrylique, ou mélaminé blanc, ou plateaux en verre trempé.

ENTRETIEN

Nettoyer avec un chiffon humide et un détergent doux, puis essuyer avec un chiffon propre et sec.

SÉCURITÉ

Le verre trempé doit toujours être manipulé avec précaution ! A cause d'un bord endommagé ou d'une rayure, le verre peut se briser brusquement en petits morceaux, mais jamais en tessons pointus.

TESTS QUALITÉ

Tous les éléments GALANT ont été testés pour une utilisation en milieu professionnel selon les normes européennes et nord-américaines.



Garantie 10 ans (1) à compter de la date d'achat chez IKEA de mobilier de rangement de la série GALANT (hors accessoires vendus séparément).

(1) Pour connaître le détail des conditions d'application, reportez-vous aux dispositions du livret de garantie disponible auprès de votre magasin IKEA, ou par courrier en appelant le Service Clientèle au 0825 10 3000 (0,15€/mn), ou sur www.IKEA.fr/services.

IKEA s'engage à garantir la conformité des biens au contrat ainsi que les éventuels vices cachés, conformément aux dispositions légales résultant du régime des vices cachés ou de l'obligation de délivrance d'un bien conforme.»

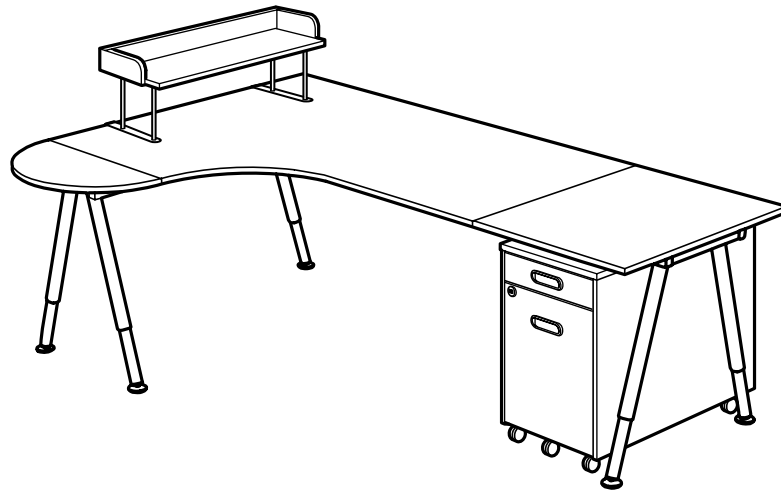

Un coin travail personnalisé !

Les plateaux GALANT sont disponibles en plusieurs modèles, à utiliser seuls ou combinés pour en faire un bureau sur mesure. La série répondra aussi bien aux exigences d'un bureau professionnel que domestique. Que vous ayez besoin d'une petite table ou d'un bureau d'angle spacieux pour votre ordinateur, GALANT a forcément la solution qui vous convient. Vous pouvez aussi choisir des plateaux rectangulaires, d'angle ou en verre. Pour plus d'espace de travail, n'hésitez pas à ajouter une rallonge. Complétez ensuite par un caisson tiroir GALANT.

Les pieds GALANT sont réglables, ce qui vous permet d'avoir une table ou un bureau à la bonne hauteur et donc plus de confort. Vous avez le choix entre deux modèles : des pieds en A ou des pieds en T. Pour un grand bureau, préférez les pieds en T ; vous aurez plus d'espace sous le bureau.

Testé pour durer

Le système de bureau GALANT convient à un usage professionnel. En effet, il a été soumis à une batterie de tests sévères qui nous permettent d'affirmer que ces bureaux sont durables et peuvent supporter de lourdes charges. De même, leur surface résiste aux rayures et aux taches, et les tiroirs s'ouvrent et se referment en douceur et en silence, même au bout de la 10 000e fois. Voilà qui fait de GALANT un compagnon de bureau sur lequel vous pourrez compter longtemps.

Pour regrouper tous les câbles

La table de conférence GALANT dispose d'une solution intégrée de regroupement des câbles ; vous et vos collègues pouvez ainsi utiliser ordinateurs et projecteurs sans qu'un enchevêtrement de fils ne s'ajoute à tous les documents et tasses de café éparpillés sur la table.



Design and Quality
IKEA of Sweden

Prix TTC (TVA 19,6%) et "emporté". Selon la taille des magasins, certains articles peuvent ne pas être proposés pour la vente à emporter. Ils peuvent toutefois être livrés à domicile selon conditions et tarifs IKEA. Le montant de la livraison dépend du lieu de livraison et du montant des achats. Renseignez-vous au préalable en magasin, sur www.IKEA.fr ou au **0891 36 0036 (0,15€/mn)**. Descriptif des parties apparentes uniquement. Meubles à monter soi-même. Chaque meuble présenté sur www.IKEA.fr dispose de son plan de montage que vous pouvez télécharger et imprimer à volonté.

COMMENT CONSTRUIRE

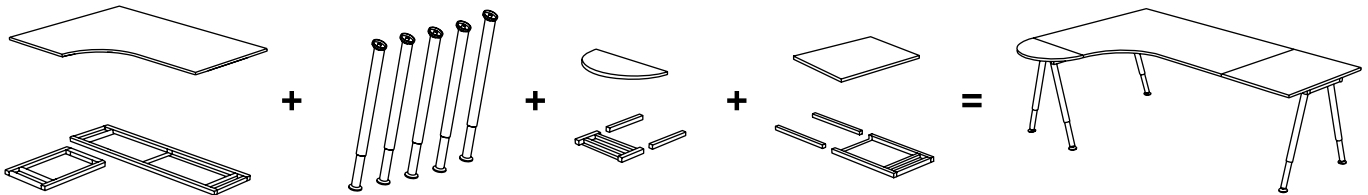

Choisissez un plateau et le cadre aux dimensions et à la forme qui conviennent à vos besoins. Optez ensuite pour des pieds en A ou en T ; les deux sont réglables en hauteur.

Vous pouvez agrandir votre surface de travail en rajoutant des éléments complémentaires de formes et dimensions différentes. (NB! Sauf pour les plateaux en verre et les plateaux de table de conférence.)

Vous trouverez tous les détails dans la liste de prix ci-après.

INFORMATIONS UTILES

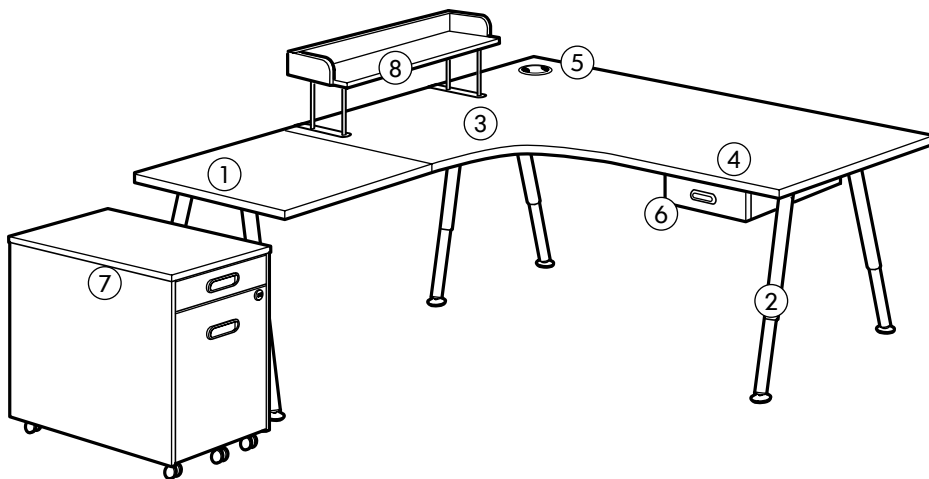

1. Complétez votre bureau GALANT par un plateau d'extension, disponible en différentes formes et dimensions, et obtenez ainsi un espace de travail supplémentaire.

2. Les pieds sont réglables en hauteur : assemblez le plateau de table à la hauteur qui vous convient.

3. La forme arrondie du plateau de table offre un bon support à vos avant-bras et poignets lorsque vous travaillez sur ordinateur.

4. Les surfaces en placage ou en revêtement mélaminé sont robustes, résistantes aux tâches et faciles à entretenir.

5. Le passe-câbles SIGNUM se fixe sur le cadre du plateau et permet de ranger fils et câbles pour une plus grande sécurité.

Le kit de perçage SIGNUM permet de poser un passe-câbles sur le plateau pour connecter et organiser facilement tous les câbles informatiques.

6. Le tiroir GALANT permet de ranger les petits objets et de libérer de la place.

7. Le coisson à roulettes GALANT se range sous la table pour ne pas prendre de place. Grâce à la fermeture à combinaison, vous choisissez facilement votre propre code pour ranger en toute sécurité vos documents et accessoires de bureau.

8. L'étagère de bureau GALANT avec panneaux latéraux permet de ranger livres et classeurs, et facilite l'entretien de votre espace de travail.

COMBINAISONS

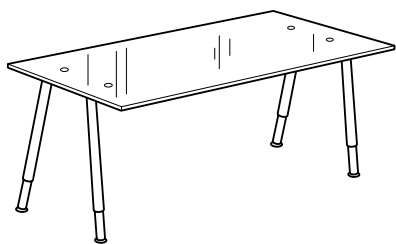

Un plateau en verre trempé est non seulement esthétique mais également résistant aux tâches et facile à entretenir.
Cette combinaison avec pieds en A couleur argent 159€
Cette combinaison avec pieds en A chromés 199€



Point de rencontre. La table de conférence GALANT 195x110 cm intègre une solution pour le rangement des câbles ordinateur et projecteur qui restent ainsi à portée de main.
Pieds réglables en hauteur de 60 à 90 cm.
Cette combinaison en blanc avec pieds en A couleur argent 189€
Cette combinaison en plaqué bouleau avec pieds en A couleur argent 239€

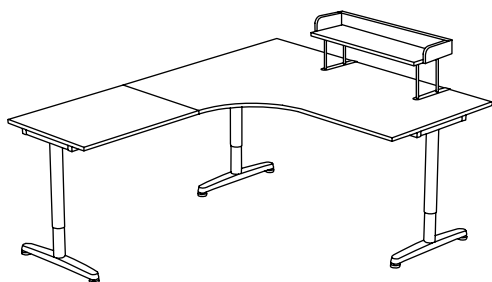

Trois pieds. Les pieds en T permettent d'avoir moins de piétements sous la table tout en gardant la même résistance et stabilité. Les pieds sont réglables en hauteur de 60 à 82 cm.
Cette combinaison en blanc avec pieds en T couleur argent 309€. Etagère bureau blanc 29€
Cette combinaison en bouleau avec pieds en T couleur argent 339€. Etagère bureau bouleau 35€

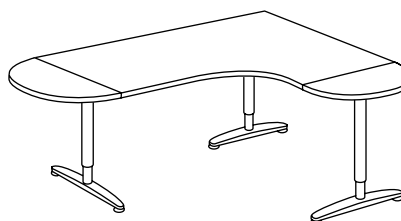

Bureau d'angle arrondi. Rajoutez deux plateaux demi-lune à votre bureau et vous obtenez une surface de travail qui servira également comme table de réunion.
Cette combinaison en blanc avec pieds en T couleur argent 349€
Cette combinaison en bouleau avec pieds en T couleur argent 389€

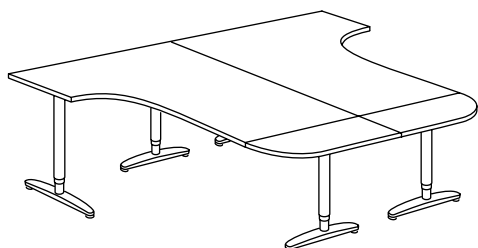

Deux bureaux 160x120 cm avec des rallonges 1/4 de cercle. 2 tables côte à côte vous permettent un gain de place et vous offrent un coin pour les réunions avec vos collègues.
Prix par bureau en blanc avec pieds en T couleur argent 309€
Prix par bureau en bouleau avec pieds en T couleur argent 339€

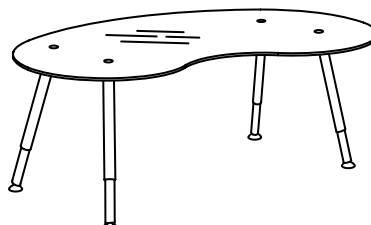

Ergonomie. La forme arrondie du plateau de table offre un bon soutien aux avant-bras tout en réduisant la pression sur les épaules.
Cette combinaison avec pieds en A couleur argent 199€

TABLES

Pieds en A réglables en hauteur de 60 à 90 cm. Pieds en T réglables en hauteur de 60 à 82 cm.



Dimensions	Plateau 120x60 cm, cadre 120 cm		Plateau 120x80 cm, cadre 120 cm	
Type de pieds	Pieds en A	Pieds en T	Pieds en A	Pieds en T
Plateau en blanc avec pieds en couleur argent	99€	139€	109€	149€
pieds en blanc*	109€	—	119€	—
pieds en couleur chrome	139€	—	149€	—
Plateau en hêtre, bouleau ou brun noir avec pieds en couleur argent	119€	159€	129€	169€
pieds en blanc*	129€	—	139€	—
pieds en couleur chrome	159€	—	169€	—



Dimensions	Plateau 160x80 cm, cadre 160 cm		Plateau d'angle 160x120 cm, droite ou gauche, cadre pour plateau d'angle	
Type de pieds	Pieds en A	Pieds en T	Pieds en A	Pieds en T
Plateau en blanc avec pieds en couleur argent	129€	169€	189€	259€
pieds en blanc*	139€	—	201,50€	—
pieds en couleur chrome	169€	—	239€	—
Plateau en hêtre, bouleau ou brun noir avec pieds en couleur argent	149€	189€	209€	279€
pieds en blanc*	159€	—	221,50€	—
pieds en couleur chrome	189€	—	259€	—
Plateau en verre givré*, teinté noir ou teinté blanc avec pieds en couleur argent	159€	199€	—	—
pieds en blanc*	169€	—	—	—
pieds en couleur chrome	199€	—	—	—

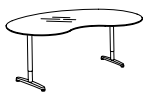

Dimensions	Plateau 160x91 cm, cadre 120 cm	
Type de pieds	Pieds en A	Pieds en T
Plateau en verre teinté blanc avec pieds en couleur argent	199€	—
pieds en blanc*	209€	—
pieds en couleur chrome	239€	—

Dimensions	Plateau pour table de conférence 195x110 cm, cadre 180 cm	
Type de pieds	Pieds en A	Pieds en T
Plateau en blanc avec pieds en couleur argent	189€	—
pieds en blanc*	199€	—
pieds en couleur chrome	229€	—
Plateau en hêtre, bouleau, ou brun noir avec pieds en couleur argent	239€	—
pieds en blanc*	249€	—
pieds en couleur chrome	279€	—

* vendu dans certains magasins uniquement.

COMBINAISONS AVEC RALLONGES

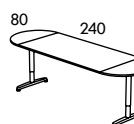
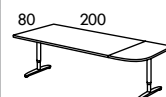
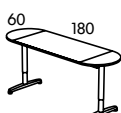
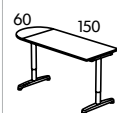
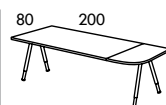

Dimensions	Plateau 120x60 cm, cadre 120 cm				Plateau 160x80 cm, cadre 160 cm		Plateau 160x80 cm, cadre 160 cm	
	Demi-lune 30x60 cm		2 demi-lune 30x60 cm		1/4 de cercle 40x80 cm		2 demi-lune 40x80 cm	
Type de pieds	Pieds en A	Pieds en T	Pieds en A	Pieds en T	Pieds en A	Pieds en T	Pieds en A	Pieds en T
Plateau en blanc avec pieds en couleur argent	139€	179€	179€	219€	179€	219€	229€	269€
pieds en blanc*	149€	—	189€	—	189€	—	239€	—
pieds en couleur chrome	179€	—	219€	—	219€	—	269€	—
Plateau en hêtre, bouleau ou brun noir avec pieds en couleur argent	169€	209€	219€	259€	209€	249€	269€	309€
pieds en blanc*	179€	—	229€	—	219€	—	279€	—
pieds en couleur chrome	209€	—	259€	—	249€	—	309€	—

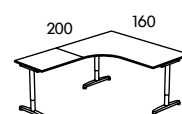
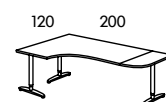
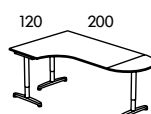
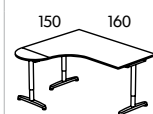
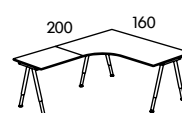
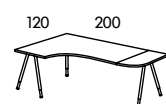
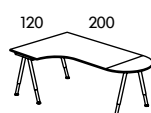
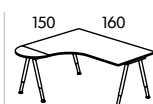

Dimensions	Plateau d'angle 160x120 cm, cadre d'angle, droite ou gauche.				Plateau d'angle 160x120 cm, cadre d'angle, droite ou gauche.		Plateau d'angle 160x120 cm, cadre d'angle, droite ou gauche.		Plateau d'angle 160x120 cm, cadre d'angle, droite ou gauche.	
	Demi-lune 30x60 cm		Demi-lune 40x80 cm		1/4 de cercle 40x80 cm		Plateau d'extension 80x60 cm		Plateau d'extension 80x60 cm	
Type de pieds	Pieds en A	Pieds en T	Pieds en A	Pieds en T	Pieds en A	Pieds en T	Pieds en A	Pieds en T	Pieds en A	Pieds en T
Plateau en blanc avec pieds en couleur argent	229€	299€	239€	309€	239€	309€	249€	309€	249€	309€
pieds en blanc*	241,50€	—	251,50€	—	251,50€	—	264€	—	264€	—
pieds en couleur chrome	279€	—	289€	—	289€	—	309€	—	309€	—
Plateau en hêtre, bouleau ou brun noir avec pieds en couleur argent	259€	329€	269€	339€	269€	339€	279€	339€	279€	339€
pieds en blanc*	271,50€	—	281,50€	—	281,50€	—	294€	—	294€	—
pieds en couleur chrome	309€	—	319€	—	319€	—	339€	—	339€	—

* vendu dans certains magasins uniquement.

COMBINAISONS AVEC RALLONGES

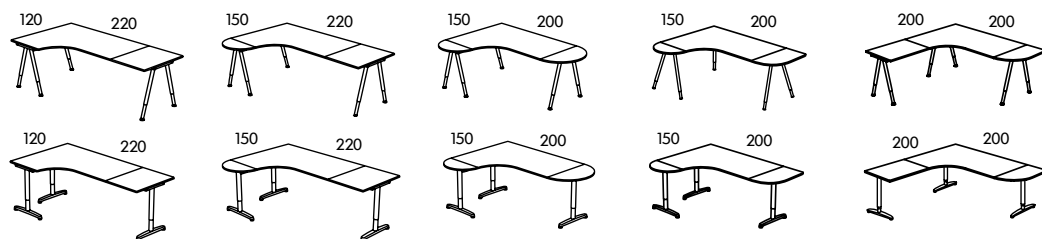

Dimensions	Plateau d'angle 160x120 cm, droite ou gauche.									
Rallonge(s)	Rallonge 80x60 cm		Rallonge 80x60 cm Demi-lune 30x60 cm		Demi-lune 40x80 cm Demi-lune 30x60 cm		1/4 de cercle 40x80 cm Demi-lune 30x60 cm		1/4 de cercle 40x80 cm Rallonge 80x60 cm	
Type de pieds	Pieds en A	Pieds en T	Pieds en A	Pieds en T	Pieds en A	Pieds en T	Pieds en A	Pieds en T	Pieds en A	Pieds en T
Plateau en blanc avec pieds en couleur argent	239€	309€	279€	349€	279€	349€	279€	349€	299€	359€
pieds en blanc	251,50€	—	291,50€	—	291,50€	—	291,50€	—	314€	—
pieds en couleur chrome	289€	—	329€	—	329€	—	329€	—	359€	—
Plateau en hêtre, bouleau ou brun noir avec pieds en couleur argent	269€	339€	319€	389€	319€	389€	319€	389€	339€	399€
pieds en blanc	281,50€	—	331,50€	—	331,50€	—	331,50€	—	354€	—
pieds en couleur chrome	289€	—	369€	—	369€	—	369€	—	399€	—

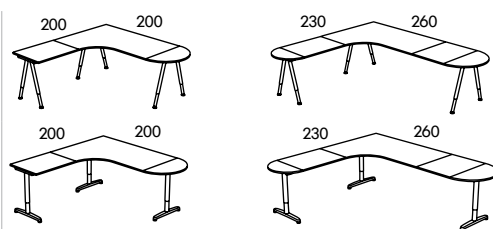

Dimensions	Plateau d'angle 160x120 cm, droite ou gauche			
Rallonge(s)	Rallonge 60x80 cm Demi-lune 80x40 cm		2 rallonges 60x80 cm Demi-lune 80x40 cm Demi-lune 30x60 cm	
Type de pied	Pieds en A	Pieds en T	Pieds en A	Pieds en T
Plateau en blanc avec pieds en couleur argent	299€	359€	389€	449€
pieds en blanc	314€	—	404€	—
pieds en couleur chrome	359€	—	449€	—
Plateau en hêtre, bouleau ou brun noir avec pieds en couleur argent	339€	399€	449€	509€
pieds en blanc	354€	—	464€	—
pieds en couleur chrome	399€	—	509€	—

ÉLÉMENTS, DIMENSIONS ET PRIX



Plateau 120x60 cm. A compléter par GALANT cadre 120 cm et GALANT pieds en A ou en T.

Blanc	501.347.85	29€
Plaqué bouleau	100.568.26	49€
Plaqué hêtre	901.052.53	49€
Brun noir	701.052.54	49€



Plateau 120x80 cm. A compléter par GALANT cadre 120 cm et GALANT pieds en A ou en T.

Blanc	301.347.86	39€
Plaqué bouleau	300.568.30	59€
Plaqué hêtre	801.052.58	59€
Brun noir	001.052.57	59€



Plateau 160x80 cm. A compléter par GALANT cadre 160 cm et GALANT pieds en A ou en T.

Blanc	101.347.87	49€
Plaqué bouleau	100.568.50	69€
Plaqué hêtre	301.052.65	69€
Brun noir	101.052.66	69€
Verre trempé givré	401.055.33	79€
Verre trempé, noir	801.472.82	79€
Verre trempé, blanc*	801.552.67	79€

NB! Les plateaux en verre trempé ne peuvent pas être raccordés à d'autres plateaux de table.



Plateau ergonomique 160x91 cm. Compléter par GALANT cadre 120 cm et GALANT pieds en A.

Verre trempé, blanc	501.548.15	129€
---------------------	------------	-------------



Plateau d'angle droit 160x120 cm. Compléter par GALANT cadre pour plateau d'angle et GALANT pieds en A ou en T.

Blanc	801.347.84	99€
Plaqué bouleau	600.568.62	119€
Plaqué hêtre	501.052.45	119€
Brun noir	801.052.44	119€

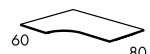

Plateau d'angle gauche 160x120 cm. Compléter par GALANT cadre pour plateau d'angle et GALANT pieds en A ou en T.

Blanc	001.347.83	99€
Plaqué bouleau	400.568.58	119€
Plaqué hêtre	601.052.40	119€
Brun noir	801.052.39	119€

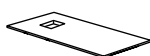

Plateau pour table de conférence 195x110 cm.

A compléter par GALANT cadre 180 cm et GALANT pieds en A. Gaine câbles intégrée: permet d'organiser les câbles de l'ordinateur ou du projecteur et de les garder près de la table.

Blanc	301.501.68	99€
Plaqué bouleau	701.501.66	149€
Plaqué hêtre	501.501.67	149€
Brun noir	201.501.64	149€



Rallonge 80x60 cm. A compléter par GALANT plateau d'extension 58x39 cm. Peut se monter sur deux directions différentes pour s'adapter aux plateaux de table de 60 cm ou 80 cm de profondeur.

Blanc	901.347.88	30€
Plaqué bouleau	500.568.34	40€
Plaqué hêtre	701.052.68	40€
Brun noir	901.052.67	40€



Rallonge demi-lune 30x60 cm. A compléter par GALANT cadre pour plateau demi-lune.

Blanc	501.347.90	20€
Plaqué bouleau	800.568.42	30€
Plaqué hêtre	101.052.71	30€
Brun noir	301.052.70	30€



Rallonge demi-lune 40x80 cm. A compléter par GALANT cadre pour plateau demi-lune.

Blanc	301.347.91	30€
Plaqué bouleau	900.568.46	40€
Plaqué hêtre	501.052.74	40€
Brun noir	701.052.73	40€



Rallonge 1/4 de cercle, 40x80 cm, droite. A compléter par GALANT cadre pour plateau demi-lune.

Blanc	901.347.93	30€
Plaqué bouleau	600.805.41	40€
Plaqué hêtre	301.052.89	40€
Brun noir	501.052.88	40€

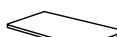

Rallonge 1/4 de cercle, 40x80 cm, gauche. A compléter par GALANT cadre pour plateau demi-lune.

Blanc	101.347.92	30€
Plaqué bouleau	400.805.42	40€
Plaqué hêtre	201.052.75	40€
Brun noir	001.052.76	40€



Cadre 80 cm pour plateau 80x60 cm.

Couleur argent	200.805.57	20€
----------------	------------	------------



Cadre 120 cm pour plateaux 120x60, 120x80 cm et plateau ovale/verre 180x100 cm et 190x61 cm.

Couleur argent	200.568.83	30€
----------------	------------	------------



Cadre 160 cm pour plateau 160x80 cm.

Couleur argent	000.568.84	40€
----------------	------------	------------

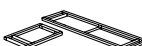

Cadre pour plateau d'angle 160x120 cm gauche ou droite.

Couleur argent	600.568.81	40€
----------------	------------	------------

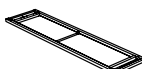

Cadre 180 pour plateau table de conférence 195x110 cm.

Couleur argent	101.501.69	50€
----------------	------------	------------



Cadre pour rallonge demi-lune 40x80 cm, 30x60 cm et 1/4 de cercle 40x80 cm.

Couleur argent	900.568.89	20€
----------------	------------	------------



Cadre pour rallonge 60x80 cm.

Couleur argent	100.568.88	20€
----------------	------------	------------



Pied A réglable 60-90 cm, vendu à l'unité.

Couleur argent	400.574.57	10€
Blanc*	801.348.02	12,50€
Chromé	001.055.54	20€



Pied T réglable 60-82 cm, vendu à l'unité.

Couleur argent	200.569.15	40€
----------------	------------	------------

* Vendu dans certains magasins uniquement.

ÉLÉMENTS, DIMENSIONS ET PRIX



Caisson à roulettes L46xP62xH63 cm.

Serrure centrale et clés incluses. Peut être complété par SUMMERA dossiers suspendus et SUMMERA accessoire tiroir avec 6 compartiments.

Blanc	301.379.21	99€
Plaqué bouleau	301.169.66	135€
Plaqué hêtre*	101.169.67	135€
Brun noir	501.169.65	135€

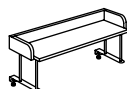

Etagère de bureau 70x30 cm, H35 cm.

Charge max. 15 kg.

Blanc	301.739.52	29€
Plaqué bouleau	001.739.44	35€
Plaqué hêtre	501.739.46	35€
Brun noir	701.739.45	35€

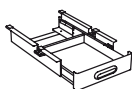

Tiroir, 43x55 cm.* Peut être complété par SUMMERA accessoire tiroir à 6 compartiments pour un classement facile. S'adapte sous les plateaux de profondeur 80 cm.

Gris	701.464.95	35€
------	------------	------------



SUMMERA dossiers suspendus* lot de 16.

Divers coloris	100.647.08	14,90€
----------------	------------	---------------

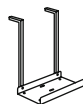

SUMMERA support unité centrale.*

Couleur argent	300.904.38	19,90€
----------------	------------	---------------



SUMMERA support clavier coulissant.*

Couleur argent	500.866.90	14,90€
----------------	------------	---------------

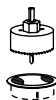

SIGNUM kit sortie câbles. Permet de créer simplement une sortie câbles sur un plateau de table ou une tablette. Inclus: 1 scie cloche et 3 caches. Ne pas utiliser sur des plateaux de table ou tablettes en verre.

	901.714.84	4,90€
--	------------	--------------

* Vendu dans certains magasins uniquement.