

# STUVA

## DESIGN

Ebba Strandmark

## PFLEGEANLEITUNG

Die Rahmen und Türen lassen sich mit einem feuchten Tuch abwischen und dann mit einem sauberen, trockenen Tuch trocken reiben.

## SICHERHEIT

Kinder tun selten das, was du von ihnen erwartest. Sie klettern auf Gegenständen und spielen mit ihnen auf eine Weise, die sich schlecht abschätzen lässt. Deshalb solltest du immer den beigelegten Kippschutz verwenden, um alle Möbel, die höher als 60 cm sind, sicher an der Wand zu befestigen.

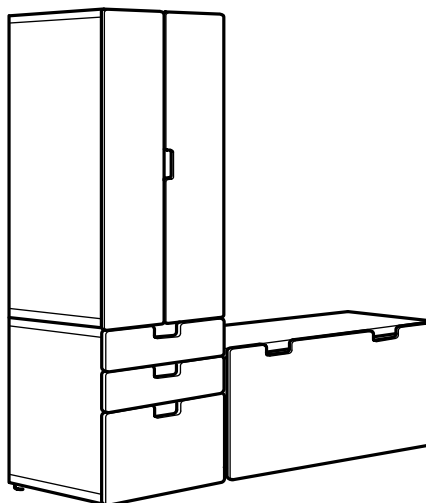

### **Kleiderschrank für unsere Kleinsten.**

STUVA ist eine praktische Aufbewahrungsserie mit zahllosen Kombinationsmöglichkeiten. Wenn Kinder und deren Kleidung wächst, verändern sich auch die Platzbedürfnisse. STUVA lässt sich flexibel und einfach umbauen so dass es mit den Bedürfnissen der Kinder mitwachsen kann. Kinder lernen mit STUVA Ordnung zu halten und es macht Spaß seine Kleidung selbst zu nehmen und zu probieren.

### **Halte deine sieben Sachen in Ordnung**

Spielen macht Spaß - speziell wenn du dein Lieblingsspielzeug auch findest. STUVA Aufbewahrungssystem macht es einfach für Kinder ihre Spielsachen zu erreichen und auch Ordnung zu halten. Mit großen und kleinen Schubladen, Regalen und Türen in verschiedenen Farben ist es leicht Kombinationen zu kreieren welche alle Bedürfnisse und Farbwünsche von Kindern abdecken.



Design and Quality  
IKEA of Sweden

# SO WIRDS ZUSAMMENGESTELLT

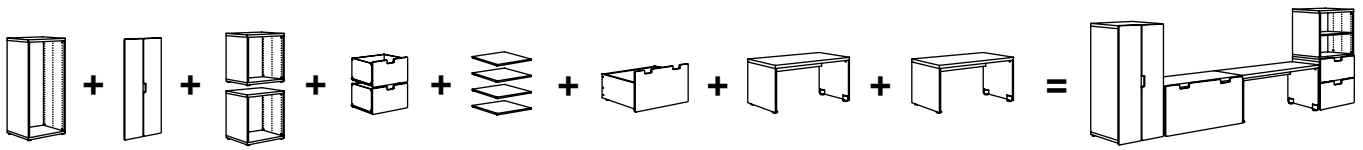

STUVA lässt sich so kombinieren, wie du es möchtest und es ermöglicht dir maßgeschneiderte Aufbewahrungslösungen für Kleidung, Spielsachen und alles was in einem Kinderzimmer so gebraucht wird.

Als erstes sollte überlegt werden für welchen Zweck du STUVA benötigst, was du aufbewahren möchtest und wieviel Platz du

zur Verfügung hast. Dann wähle die Teile die du benötigst - Regalrahmen, Türen, Schubladen, Regalböden, Kleiderstangen und Drahtkörbe.

Die meisten STUVA Teile sind in verschiedenen Größen und Farben erhältlich und werden einzeln verkauft.

Dadurch kannst du Stuva kombinieren wie du möchtest.

## WISSENSWERTES

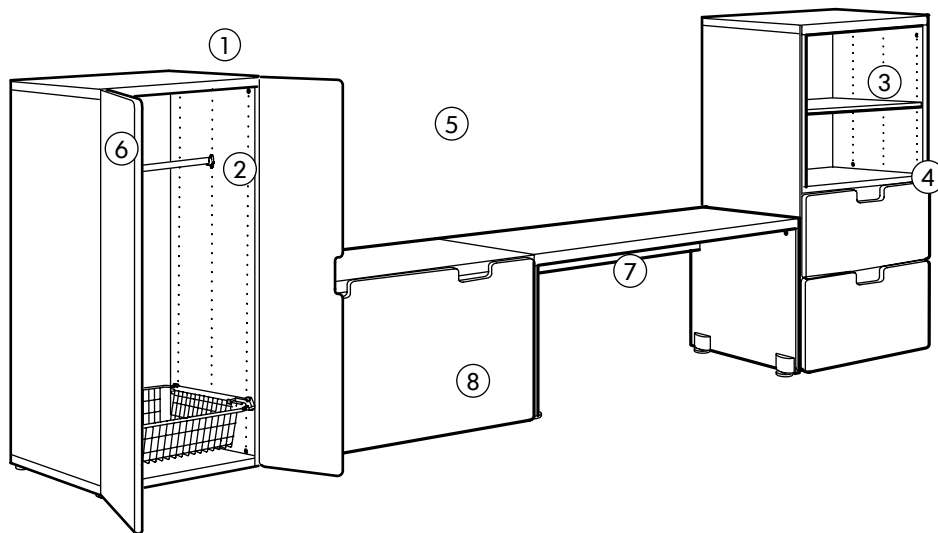

1. Kinder tun selten das, was du von ihnen erwartest. Sie klettern auf Gegenstände und spielen mit ihnen auf eine Weise, die sich schlecht abschätzen lässt. Deshalb solltest du immer den beigelegten Kippschutz verwenden, um alle Möbel, die höher als 60 cm sind, sicher an der Wand zu befestigen.

2. Türen und Innenausstattung werden separat verkauft.

3. Regalböden werden separat verkauft.

4. Zwischen Regal und Schublade ist ein Regalboden notwendig, der ebenfalls separat verkauft wird.

5. Das System ist flexibel und bietet viele Kombinationsmöglichkeiten: Wähle die Kombination die deinem Platzbedarf und deinen Aufbewahrungsbedürfnissen entspricht.

6. Ein Tipp: Platziere die Kleiderstange und die Drahtkörbe so, dass Kinder sie erreichen können. Damit sie ihre Kleidung selbst wählen können und es ihnen auch möglich ist Ordnung zu halten.

7. Die Bank in dieser Kombination ist entweder als kleiner Tisch in Kombination mit einem Kindersessel zu verwenden oder kann auch mit einer großen Schublade bestückt werden.

8. Sicherheit ist sehr wichtig für uns bei IKEA. Deshalb testen wir alle unsere Möbel nach den strengsten Sicherheitsstandards.

# KOMBINATIONEN



**Spielzeug Lade/Bank.** Niedrige Aufbewahrungslade. Kann auch als Bank benutzt werden.

Gesamtgröße: 50x50x90 cm.

**Diese Kombination 85,-** (398.737.32)

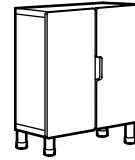

**Regal mit Türen.** Da das Regal nur 30 cm tief ist, benötigt es wenig Platz, perfekt für enge Räume oder Nischen.

Gesamtgröße: 60x30x74 cm.

**Diese Kombination 81,-** (498.737.36)

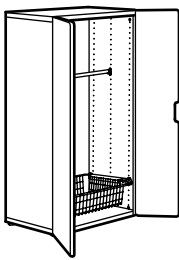

**Kinderkleiderschrank.** Platziere die Kleiderstange und die Drahtkörbe so, dass Kinder sie erreichen können. Damit sie ihre Kleidung selbst wählen können und es ihnen auch möglich ist Ordnung zu halten.

Gesamtgröße: 60x50x128 cm.

**Diese Kombination 94,-** (698.737.35)

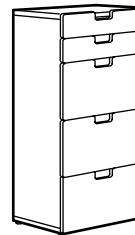

**Regal mit Schubladen.** Viel Stauraum auf kleinstem Platz.

Gesamtgröße 60x50x128 cm.

**Diese Kombination 154,-** (998.737.34)

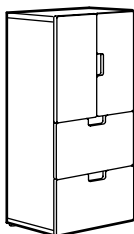

**Regal mit Türen und Schubladen.** Niedriges Aufbewahrungsregal mit Türen und Schubladen.

Gesamtgröße 60x50x128 cm.

**Diese Kombination 131,-** (598.737.31)

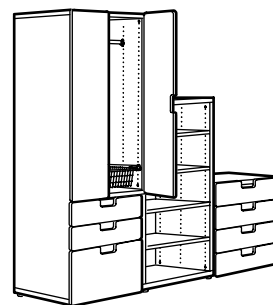

**Ultimative Kleideraufbewahrung.** Stuva ist flexibel und bietet viele Kombinationsmöglichkeiten damit dein Platz zu Hause nach deinen Bedürfnissen perfekt genutzt ist.

Gesamtgröße: 180x50x192 cm.

**Diese Kombination 351,-** (798.737.30)

# ALLE TEILE UND PREISE

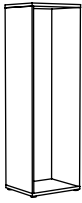

**STUVA Regal** 60x192 cm, Tiefe 50 cm.

Weiß 301.573.77 **55,-**



**STUVA Regal** 60x128 cm, Tiefe 50 cm.

Weiß 001.286.21 **45,-**



**STUVA Regal** 60x64 cm, Tiefe 50 cm.

Weiß 301.281.77 **35,-**



**STUVA Regal** 60x64 cm, Tiefe 30 cm.

Weiß 201.286.20 **25,-**



**STUVA Bank** 90x50 cm, Tiefe 50 cm.

Weiß 301.286.29 **40,-**

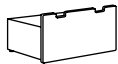

**STUVA MÅLAD Schublade** 90x43 cm, Tiefe 49 cm.

Perfekt kombinierbar mit STUVA Bank.

Birke 301.737.30 **55,-**

Blau 001.286.78 **45,-**

Grün 201.286.77 **45,-**

Rosa 101.286.54 **45,-**

Weiß 101.319.63 **45,-**

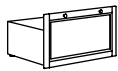

**STUVA BETSAD Schublade** 90x43 cm, Tiefe 49 cm.

Perfekt kombinierbar mit STUVA Bank.

Schwarzbraun 302.100.92 **55,-**

Graubraun 201.991.27 **55,-**

Weiß gebeizt 401.991.26 **55,-**



**STUVA GRUNDLIG Schublade ohne Front 16 cm.**

Schublade und Front werden separat verkauft.

Weiß 701.286.89 **10,-**



**STUVA GRUNDLIG Schublade ohne Front 32 cm.**

Schublade und Front werden separat verkauft.

Weiß 901.286.88 **15,-**



**STUVA GRUNDLIG Regalboden** weiß. Regalböden sind separat erhältlich.

56x26 cm 201.286.96 **5,-**

56x45 cm 001.286.97 **7,-**



**STUVA MÅLAD Tür** 60x128 cm. Inklusive Scharniere.

Birke 801.706.11 **45,-**

Blau 001.690.94 **40,-**

Grün 701.690.95 **40,-**

Rosa 201.690.93 **40,-**

Weiß 701.588.03 **40,-**

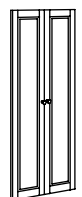

**STUVA BETSAD Tür** 60x128 cm. Inklusive Scharniere.

Schwarzbraun 002.100.84 **45,-**

Graubraun 201.991.08 **45,-**

Weiß gebeizt 001.991.14 **45,-**



**STUVA MÅLAD Tür** 60x64 cm. Inklusive Scharniere.

Birke 601.706.12 **30,-**

Blau 101.691.02 **22,-**

Grün 301.691.01 **22,-**

Rosa 901.690.99 **22,-**

Weiß 001.588.06 **22,-**



**STUVA BETSAD Tür** 60x64 cm. Inklusive Scharniere.

Schwarzbraun 502.100.86 **30,-**

Graubraun 601.991.11 **30,-**

Weiß gebeizt 501.991.16 **30,-**



**STUVA MÅLAD Schubladenfront** 60x16 cm.

Schublade und Front werden separat verkauft.

Birke 301.737.25 **10,-**

Blau 901.319.64 **7,-**

Grün 601.319.65 **7,-**

Rosa 401.319.66 **7,-**

Weiß 601.286.80 **7,-**



**STUVA BETSAD Schubladenfront** 60x16 cm.

Schublade und Front werden separat verkauft.

Schwarzbraun 102.100.88 **10,-**

Graubraun 901.991.19 **10,-**

Weiß gebeizt 101.991.18 **10,-**



**STUVA MÅLAD Schubladenfront** 60x32 cm.

Schublade und Front werden separat verkauft.

Birke 001.737.22 **12,-**

Blau 801.286.79 **10,-**

Grün 401.286.81 **10,-**

Rosa 201.286.82 **10,-**

Weiß 201.319.67 **10,-**



**STUVA BETSAD Schubladenfront** 60x32 cm.

Schublade und Front werden separat verkauft.

Schwarzbraun 702.100.90 **12,-**

Graubraun 101.991.23 **12,-**

Weiß gebeizt 301.991.22 **12,-**



**STUVA GRUNDLIG Kleiderstange.**

Weiß 801.286.98 **2,-**



**STUVA GRUNDLIG Drahtkorb** 60x13 cm, Tiefe 49 cm.

Weiß 301.286.91 **7,-**



**STUVA GRUNDLIG Beine** 2 St. Pkg.

601.286.99 **5,-**



**KUSINER Box**, 3-teilig, blau/grün/rot.

201.632.65 **7,99**



**KUSINER Aufbewahrung**, 3-teilig, türkis/grün/rot.

901.632.57 **4,99**



**KUSINER Box**, grün/türkis oder rot/orange.

101.632.61 **4,99**