

GALANT

DESIGN

Olle Lundberg, Henrik Preutz

PFLEGE

Mit feuchtem Tuch (evtl. mit mildem Reinigungsmittel) abwischen. Danach mit trockenem Tuch nachwischen.

SICHERHEIT

Gehärtetes Glas - vorsichtig handhaben! Kratzer oder beschädigte Kanten können zum Springen des Glases führen. Dabei entstehen kleine Scherben, keine scharfen Splitter.

QUALITÄT

Alle Teile der GALANT Serie wurden im Einklang mit europäischen und nordamerikanischen Sicherheitsbestimmungen getestet und für den Bürogebrauch zugelassen.



Weitere Informationen findest du in der Garantiebrochure

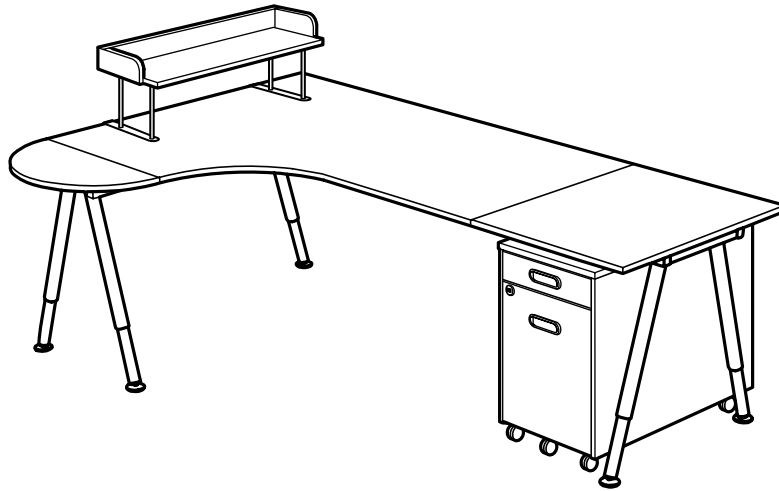

Tische nach Wunsch!

GALANT Tischplatten sind in vielen Varianten erhältlich. Sie können kombiniert oder einzeln eingesetzt werden – das bedeutet, du kannst sowohl die Breite als auch die Länge deines Schreibtisches nach Wunsch anpassen. Alles ist möglich: vom kleinen Hobbyschreibtisch bis zum großzügigen Eckschreibtisch mit viel Platz für den Computer. Ob Ecktisch, rechteckig oder aus Glas, es gibt eine große Auswahl. Wird noch mehr Platz gebraucht, fügt man Zusatzplatten hinzu. Ein Schubladenelement oder ein Schreibtischaufsatz aus dem gleichen System und der Arbeitsplatz ist komplett..

Auf Schwerstarbeit getestet

Das **GALANT** Schreibtischsystem ist für den Bürogebrauch geeignet. D.h. das System hat zahlreiche rigorose Tests durchlaufen. Daher wissen wir, dass die Schreibtische langlebig sind und schwere Belastungen vertragen. Die Oberflächen sind kratzfest und Schmutz abweisend. Die Schubladen laufen selbst nach 10.000-mal Öffnen und Schließen noch sanft und leise. So wird **GALANT** zum verlässlichen Partner, der hohen Anforderungen gerecht wird. Tag für Tag. Und Jahr für Jahr.

Freiheit für die Kreativität

Der **GALANT** Konferenztisch hat einen integrierten Kabelsammler. So kann man Laptops und Beamer anschließen, ohne dass sich Kabel um Kaffeetassen und Papiere wickeln. Konzentration auf Wichtiges gibt der Kreativität Raum.



Design and Quality
IKEA of Sweden

SO WIRD GALANT MONTIERT

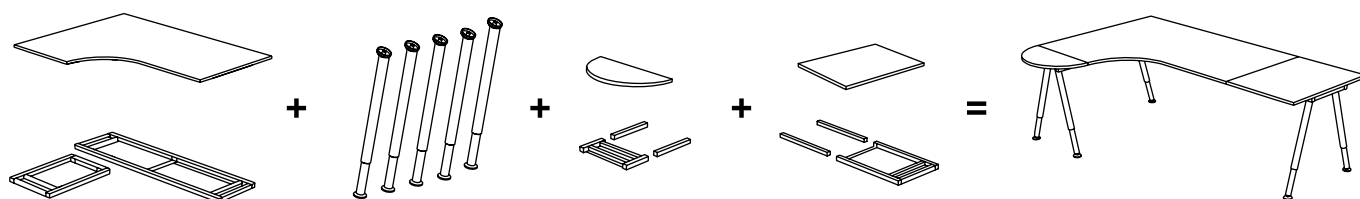

Das **GALANT** Schreibtischsystem lässt sich perfekt dem Bedarf anpassen. Wähle zuerst eine Tischplatte in der gewünschten Größe und Form und ergänze den passenden Rahmen. Beine sind in mehreren Varianten erhältlich; sie können bei der Montage auf die passende Höhe eingestellt werden. Mehr

Arbeitsfläche gewünscht? Sie lässt sich durch Ansatzplatten erweitern. Achte darauf, dass die Ansatzplatte zur Tischplatte passt und wähle auch dazu den entsprechenden Rahmen. Jetzt noch Schubladen, Kabelsammler und anderes Zubehör aussuchen – und alles ist bestens organisiert.

WISSENSWERT

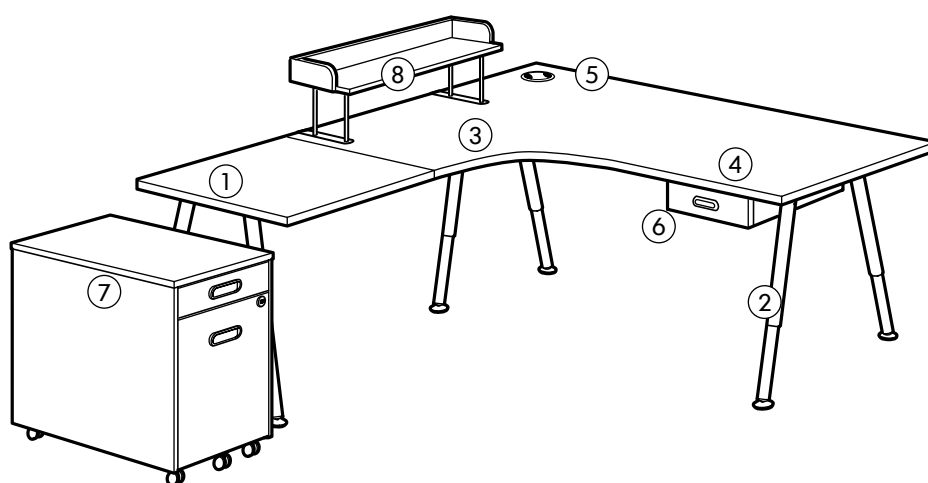

1. Die Arbeitsfläche des **GALANT** Schreibtischs lässt sich durch eine große Auswahl an Ansatzplatten in verschiedenen Formen und Größen erweitern.

2. Durch höhenverstellbare Beine kann die Arbeitshöhe der Körpergröße angepasst werden.

3. Die abgerundete Tischplatte trägt beim Schreiben zur Entlastung von Unterarmen und Handgelenken bei.

4. Tischplatten mit Oberflächen aus Furnier oder Melamin sind robust, haltbar und pflegeleicht.

5. Mit der **SIGNUM** Bohrschablone lassen sich leicht Kabelöffnungen in der Tischplatte anbringen, um Kabel durchzuführen und in einem Kabelkanal unter dem Tisch zu sammeln.

6. Die **GALANT** Schublade hilft, Kleinkram am Arbeitsplatz ordentlich zu verstauen. So entsteht mehr Arbeitsfläche.

7. Das **GALANT** Schubladenelement auf Rollen kann platz sparend unter den Tisch gerollt werden. Das Kombinationsschloss sorgt durch einfache persönliche Kodierung für sicheres Aufbewahren wichtiger Unterlagen.

8. Der **GALANT** Schreibtischaufsatz schafft mehr Arbeitsfläche auf dem Schreibtisch. Dank seiner Seitenteile bleiben Bücher und Ordner am Platz.

KOMBINATIONEN

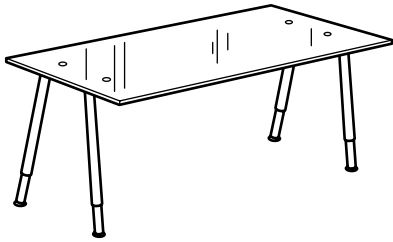

Tischplatten aus gehärtetem Glas sind nicht nur elegant, sondern auch fleckabweisend und leicht zu reinigen.
Gesamtgröße: 160x80 cm.

Diese Kombination mit weißen A-Beinen 169,-

Diese Kombination mit verchromten A-Beinen 189,-

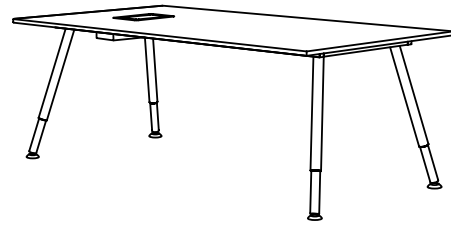

Treffpunkt. Der GALANT Konferenztisch hat einen integrierten Kabelsammler: so bleiben Computer- oder Projektorkabel schön gesammelt griffbereit am Tisch.

Gesamtgröße: 195x110 cm.

Diese Kombination in weiß mit weißen A-Beinen 169,-

Diese Kombination in Buche mit silberfarbenen A-Beinen 239,-

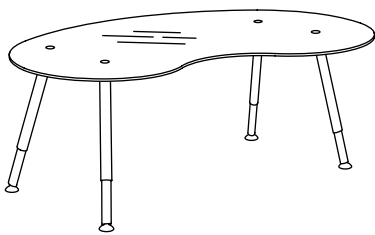

Ergonomischer Arbeitsplatz. Die geschwungene Arbeitsplatte unterstützt deine Unterarme beim Tippen und entlastet deine Schultern.

Diese Kombination mitweißen A-Beinen 199,-

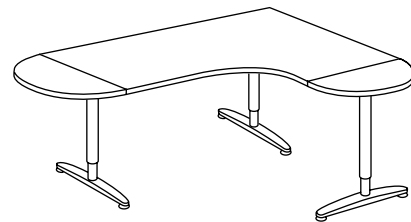

Abgerundet und vergrößert. Ergänze den Schreibtisch mit zwei halbrunden Zusatztischplatten. Das Ergebnis: eine großzügige Arbeitsfläche, die auch als Konferenztisch fungieren kann. Gesamtgröße: 150x200 cm.

Diese Kombination in weiß mit silberfarbenen T-Beinen 314,-

Diese Kombination in Birke mit silberfarbenen T-Beinen 364,-

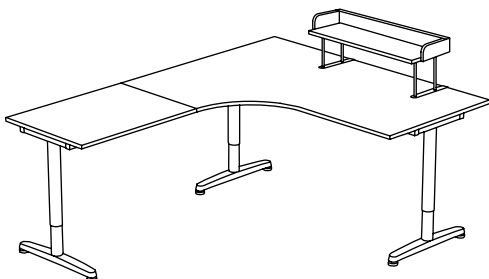

Immer alles griffbereit. Der GALANT Schreibtischaufsatz passt an alle Tischplatten mit einer Mindestbreite oder -tiefe von 80 cm.

Diese Kombination in Weiß mit silberfarbenen T-Beinen 319,-

Diese Kombination in Birke mit silberfarbenen T-Beinen 369,-

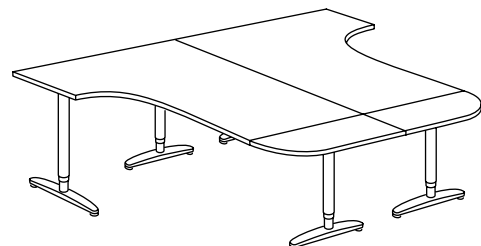

Das perfekte Paar. Zwei Schreibtische gegeneinander sparen Platz. Die zwei Zusatztischplatten mit 1/4-Rundung an einem Ende lassen einen Minikonferenztisch entstehen.

Gesamtgröße: 200x240 cm.

Diese Kombination in weiß mit silberfarbenen T-Beinen 568,-

Diese Kombination in Birke mit silberfarbenen T-Beinen 668,-

TISCHKOMBINATION

A-Beine, höhenverstellbar 60–90 cm. T-Beine, höhenverstellbar 60–82 cm.



Größe	Tischplatte 120x60 cm mit Rahmen 120 cm		Tischplatte 120x80 cm mit Rahmen 120 cm	
Beintyp	A-Beine	T-Beine	A-Beine	T-Beine
Tischplatte in Buche, Birke oder Schwarzbraun				
mit silberfarbenen Beinen	139,-	169,-	149,-	179,-
mit verchromten Beinen	159,-	—	169,-	—
Tischplatte in Weiß				
mit silberfarbenen Beinen	99,-	129,-	103,-	133,-
mit verchromten Beinen	119,-	—	123,-	—
mit weißen Beinen	99,-	—	103,-	—



Größe	Tischplatte 160x80 cm mit Rahmen 160 cm		Ecktischplatte 160x120 cm, rechts oder links mit Rahmen für Ecktischplatte	
Beintyp	A-Beine	T-Beine	A-Beine	T-Beine
Tischplatte in Buche, Birke oder Schwarzbraun				
mit silberfarbenen Beinen	169,-	199,-	229,-	284,-
mit verchromten Beinen	189,-	—	254,-	—
Tischplatte in Weiß				
mit silberfarbenen Beinen	119,-	149,-	189,-	244,-
mit verchromten Beinen	139,-	—	214,-	—
mit weißen Beinen	119,-	—	189,-	—
Tischplatte aus Glas				
mit silberfarbenen Beinen	169,-	199,-	—	—
mit verchromten Beinen	189,-	—	—	—
mit weißen Beinen	169,-	—	—	—





Größe	Tischplatte, 160x91 cm mit Rahmen 120 cm	
Beintyp	A-Beine	T-Beine
Tischplatte aus Glas		
mit silberfarbenen Beinen	199,-	229,-
mit verchromten Beinen	219,-	—
mit weißen Beinen	199,-	—



Größe	Konferenztischplatte 195x110 cm mit Rahmen 180 cm	
Beintyp	A-Beine	T-Beine
Tischplatte in Buche, Birke, oder Schwarzbraun		
mit silberfarbenen Beinen	239,-	—
mit verchromten Beinen	259,-	—
Tischplatte in weiß		
mit silberfarbenen Beinen	169,-	—
mit verchromten Beinen	189,-	—
mit weißen Beinen	169,-	—

ERWEITERTE TISCHKOMBINATIONEN

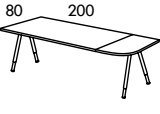
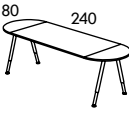
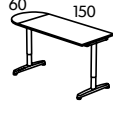
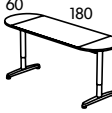
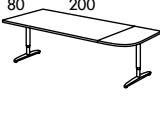
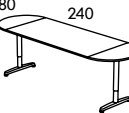
						
						
Größe	Tischplatte 120x60 cm mit Rahmen 120 cm halbrund 30x60 cm		Tischplatte 160x80 cm mit Rahmen 160 cm 1/4-Rundung 40x80 cm		Tischplatte 160x80 cm mit Rahmen 160 cm 2 x halbrund 40x80 cm	
Tischplatte(n)	A-Beine T-Beine		2 x halbrund 30x60 cm A-Beine T-Beine		A-Beine T-Beine	
Beintyp	A-Beine T-Beine		A-Beine T-Beine		A-Beine T-Beine	
Tischplatte in Buche, Birke oder Schwarzbraun						
mit silberfarbenen Beinen	179,-	209,-	219,-	249,-	219,-	249,-
mit verchromten Beinen	199,-	—	239,-	—	239,-	—
Tischplatte in weiß						
mit silberfarbenen Beinen	134,-	164,-	169,-	199,-	159,-	189,-
mit verchromten Beinen	154,-	—	189,-	—	179,-	—
mit weißen Beinen	134,-	—	169,-	—	159,-	—

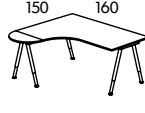
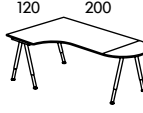
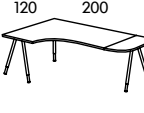
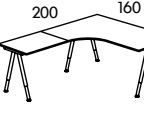
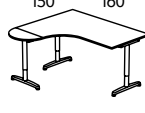
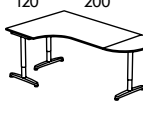
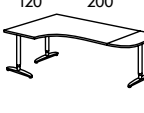
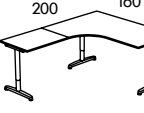
						
						
Größe	Ecktischplatte 160x120 cm, rechts oder links mit Rahmen für Ecktischplatte.				Tischplatte 80x60 cm	
Tischplatte(n)	halbrund 30x60 cm		halbrund 40x80 cm		A-Beine T-Beine	
Beintyp	A-Beine T-Beine		A-Beine T-Beine		A-Beine T-Beine	
Tischplatte in Buche, Birke oder Schwarzbraun						
mit silberfarbenen Beinen	269,-	324,-	269,-	324,-	289,-	334,-
mit verchromten Beinen	294,-	—	294,-	—	319,-	—
Tischplatte in weiß						
mit silberfarbenen Beinen	224,-	279,-	224,-	279,-	244,-	289,-
mit verchromten Beinen	249,-	—	249,-	—	274,-	—
mit weißen Beinen	224,-	—	224,-	—	244,-	—

ERWEITERTE TISCHKOMBINATIONEN

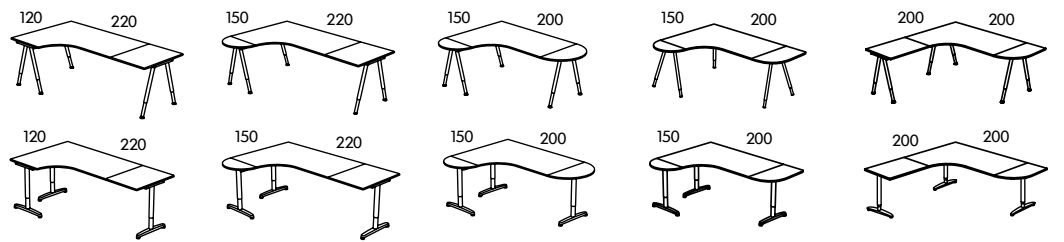

Größe	Ecktischplatte 160x120 cm, rechts oder links mit Rahmen für Ecktischplatte.									
Tischplatte(n)	Tischplatte 80x60 cm		Tischplatte 80x60 cm halbrund 30x60 cm		halbrund 80x40 cm halbrund 30x60 cm		1/4-Rundung 40x80 cm halbrund 30x60 cm		1/4-Rundung 40x80 cm Tischplatte 80x60 cm	
Beintyp	A-Beine	T-Beine	A-Beine	T-Beine	A-Beine	T-Beine	A-Beine	T-Beine	A-Beine	T-Beine
Tischplatte in Buche, Birke oder Schwarzbraun										
mit silberfarbenen Beinen	279,-	334,-	319,-	374,-	309,-	364,-	319,-	374,-	339,-	384,-
mit verchromten Beinen	304,-	—	344,-	—	334,-	—	344,-	—	369,-	—
Tischplatte in weiß										
mit silberfarbenen Beinen	234,-	289,-	269,-	324,-	259,-	314,-	264,-	319,-	284,-	329,-
mit verchromten Beinen	259,-	—	294,-	—	284,-	—	289,-	—	314,-	—
mit weißen Beinen	234,-	—	269,-	—	259,-	—	264,-	—	384,-	—

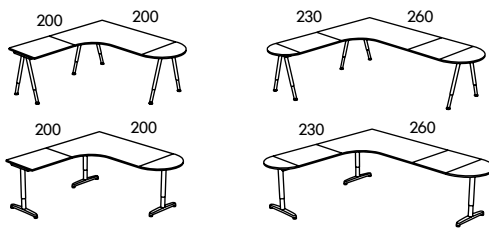

Größe	Ecktischplatte 160x120 cm, rechts oder links			
Tischplatte(n)	Tischplatte 60x80 cm halbrund 80x40 cm		Tischplatte 60x80 cm Tischplatte 80x60 cm halbrund 80x40 cm halbrund 30x60 cm	
Beintyp	A-Beine	T-Beine	A-Beine	T-Beine
Tischplatte in Buche, Birke oder Schwarzbraun				
mit silberfarbenen Beinen	329,-	374,-	419,-	464,-
mit verchromten Beinen	359,-	—	449,-	—
Tischplatte in weiß				
mit silberfarbenen Beinen	279,-	324,-	359,-	404,-
mit verchromten Beinen	309,-	—	389,-	—
mit weißen Beinen	279,-	—	359,-	—

ALLE TEILE UND PREISE



Tischplatte 120x60 cm. Kann mit GALANT Rahmen 120 cm und GALANT A- oder T-Beinen ergänzt werden.

Weiß	501.347.85	31,-
Birkenfurnier	100.568.26	71,-
Buchenfurnier	901.052.53	71,-
Schwarzbraun	701.052.54	71,-



Tischplatte 120x80 cm. Kann mit GALANT Rahmen 120 cm und GALANT A- oder T-Beinen ergänzt werden.

Weiß	301.347.86	35,-
Birkenfurnier	300.568.30	81,-
Buchenfurnier	801.052.58	81,-
Schwarzbraun	001.052.57	81,-



Tischplatte 160x80 cm. Kann mit GALANT Rahmen 160 cm und GALANT A- oder T-Beinen ergänzt werden.

Weiß	101.347.87	44,-
Birkenfurnier	100.568.50	94,-
Buchenfurnier	301.052.65	94,-
Schwarzbraun	101.052.66	94,-
Glas*	401.055.33	94,-
Glas, schwarz*	801.472.82	94,-
Glas, weiß*	801.552.67	94,-

* Kann nicht mit Zusatzplatten ergänzt werden.



Tischplatte 160x91. Kann mit GALANT Rahmen 120 cm und GALANT A- oder T-Beinen ergänzt werden.

Glas, weiß	501.548.15	131,-
------------	------------	--------------



Ecktischplatte, rechts 160x120 cm. Kann mit GALANT Rahmen für Ecktischplatte und GALANT A- oder T-Beinen ergänzt werden.

Weiß	801.347.84	69,-
Birkenfurnier	600.568.62	109,-
Buchenfurnier	501.052.45	109,-
Schwarzbraun	801.052.44	109,-

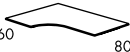

Ecktischplatte, links 160x120 cm. Kann mit GALANT Rahmen für Ecktischplatte und GALANT A- oder T-Beinen ergänzt werden.

Weiß	001.347.83	69,-
Birkenfurnier	400.568.58	109,-
Buchenfurnier	601.052.40	109,-
Schwarzbraun	801.052.39	109,-



Konferenz Tischplatte 195x110 cm. Kann mit GALANT Rahmen 180 cm und GALANT A-Beinen ergänzt werden. Integrierter Kabelsammler; so bleiben Computer- oder Projekorkabel gesammelt griffbereit am Tisch.

Weiß	301.501.68	79,-
Birkenfurnier	701.501.66	149,-
Buchenfurnier	501.501.67	149,-
Schwarzbraun	201.501.64	149,-



Tischplatte 80x60 cm.

Kann mit GALANT Rahmenverlängerung 58x39 cm ergänzt werden. In zwei Richtungen montierbar; passend für 60 cm oder 80 cm Tischplatten.

Weiß	901.347.88	20,-
Birkenfurnier	500.568.34	25,-
Buchenfurnier	701.052.68	25,-
Schwarzbraun	901.052.67	25,-



Tischplatte halbrund 30x60 cm. Kann mit GALANT Rahmen für halbrunde Tischplatte ergänzt werden.

Weiß	501.347.90	15,-
Birkenfurnier	800.568.42	20,-
Buchenfurnier	101.052.71	20,-
Schwarzbraun	301.052.70	20,-



Tischplatte halbrund 40x80 cm. Kann mit GALANT Rahmen für halbrunde Tischplatte ergänzt werden.

Weiß	301.347.91	15,-
Birkenfurnier	900.568.46	20,-
Buchenfurnier	501.052.74	20,-
Schwarzbraun	701.052.73	20,-



Tischplatte 1/4-Rundung, 40x80 cm, rechts. Kann mit GALANT Rahmen für halbrunde Tischplatte ergänzt werden.

Weiß	901.347.93	20,-
Birkenfurnier	600.805.41	30,-
Buchenfurnier	301.052.89	30,-
Schwarzbraun	501.052.88	30,-



Tischplatte 1/4-Rundung, 40x80 cm, links. Kann mit GALANT Rahmen für halbrunde Tischplatte ergänzt werden.

Weiß	101.347.92	20,-
Birkenfurnier	400.805.42	30,-
Buchenfurnier	201.052.75	30,-
Schwarzbraun	001.052.76	30,-



Rahmen 80 cm für Tischplatte 80x60 cm.

Silberfarben	200.805.57	35,-
--------------	------------	-------------



Rahmen 120 cm für Tischplatten 120x60, 120x80 und 160x91 cm und Tischplatte oval 180x100 cm

Silberfarben	200.568.83	28,-
--------------	------------	-------------



Rahmen 160 cm für Tischplatte 160x80 cm

Silberfarben	000.568.84	35,-
--------------	------------	-------------



Rahmen 180 für Konferenz Tischplatte.

Silberfarben	101.501.69	50,-
--------------	------------	-------------



Rahmen für Tischplatten halbrund 40x80 cm und 30x60 cm sowie 1/4-Rundung 40x80 cm.

Silberfarben	900.568.89	20,-
--------------	------------	-------------

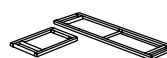

Rahmen für Ecktischplatte 160x120 cm.

Silberfarben	600.568.81	70,-
--------------	------------	-------------

ALLE TEILE UND PREISE



Rahmenverlängerung für Tischplatte 60x80 cm.
Silberfarben 100.568.88 **25,-**

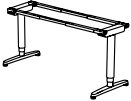

Untergestell zum Sitzen/Stehen Elektrische Höhenregulierung, verstellbar 68-123 cm. Kann mit GALANT Tischplatte 120x80 cm oder 160x80 cm ergänzt werden.
Silberfarben 900.889.46 **490,-**



A-Bein, 1 St. Höhenverstellbar 60-90 cm; Arbeitshöhe lässt sich nach Wunsch anpassen.
Weiß 801.348.02 **10,-**
Verchromt 001.055.54 **15,-**
Silberfarben 400.574.57 **10,-**



T-Bein, 1 St. Höhenverstellbar 60-82 cm; Arbeitshöhe lässt sich nach Wunsch anpassen.
Silberfarben 200.569.15 **35,-**

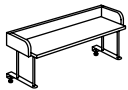

Schreibtischaufsatz 70x30 cm, Höhe 35 cm.
Max. Belastung 15 kg.
Weiß 301.739.52 **30,-**
Birkenfurnier 001.739.44 **35,-**
Buchenfurnier 501.739.46 **35,-**
Schwarzbraun 701.739.45 **35,-**



Schubladenelement auf Rollen B46xT62xH63 cm. Mit Kombinationsschloss. Kann mit SUMMERA Hängemappen und SUMMERA Schubladeneinsatz mit 6 Fächern ergänzt werden.
Weiß 301.379.21 **119,-**
Birkenfurnier 301.169.66 **149,-**
Buchenfurnier 101.169.67 **149,-**
Schwarzbraun 501.169.65 **149,-**

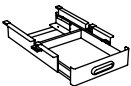

Schublade, 43x55 cm. Kann mit SUMMERA Schubladeneinsatz mit 6 Fächern ergänzt werden.
Grau 701.464.95 **35,-**



Abschirmung 160x64 cm. Kann leicht auf GALANT Tischplatten montiert werden.
Grau-Schwarz 401.804.24 **70,-**
Orange 401.818.24 **70,-**
Grün 801.946.45 **70,-**



Abschirmung 60x64cm. Kann leicht auf GALANT Tischplatten montiert werden.
Grau-Schwarz 601.804.23 **50,-**
Orange 901.818.26 **50,-**
Grün 401.946.47 **50,-**

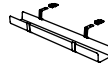

Kabeltunnel, 79x13 cm. Lässt sich an GALANT Rahmen montieren. Hält Kabel und Steckdosen griffbereit, aber außer Sichtweite zusammen.
Filz 101.460.78 **9,99**



SUMMERA Hängemappen, 16 St.
Verschiedene Farben 100.647.08 **9,99**



SUMMERA Schubladeneinsatz mit 6 Fächern.
Filz/Anthrazit 001.379.46 **4,99**

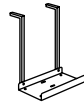

SUMMERA Rechnerhalterung.
Silberfarben 300.904.38 **14,99**



SUMMERA Tastaturauszug.
Silberfarben 500.866.90 **9,99**

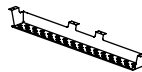

Kabeltunnel. Wird unter die GALANT Tischplatte montiert; bietet leichten Zugang zu Kabeln, Mehrfachsteckdosen und Ladegeräten und schützt sie. Praktisch hierzu: das SIGNUM Bohr-Set zum Bohren von Öffnungen in der Tischplatte, durch die Computerkabel zum Kabelsammler geleitet werden können. Passend für GALANT Tischplatten mit einer Mindestbreite von 160 cm.
135x12 cm 201.717.22 **14,99**
79x12 cm 201.955.96 **9,99**



SIGNUM Kabelkanal waagerecht, 72,7x15 cm. Nicht für Glastischplatten geeignet.
Silberfarben 500.351.15 **12,99**

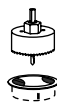

SIGNUM Bohrschablone. Zur einfachen Anbringung von Kabelöffnungen in Tischplatten oder Regelböden. Enthält: 1 Kreissäge und 3 Deckscheiben. Nicht für Glastischplatten oder -einlegeböden geeignet.
901.714.84 **4,99**