

# ORGEL

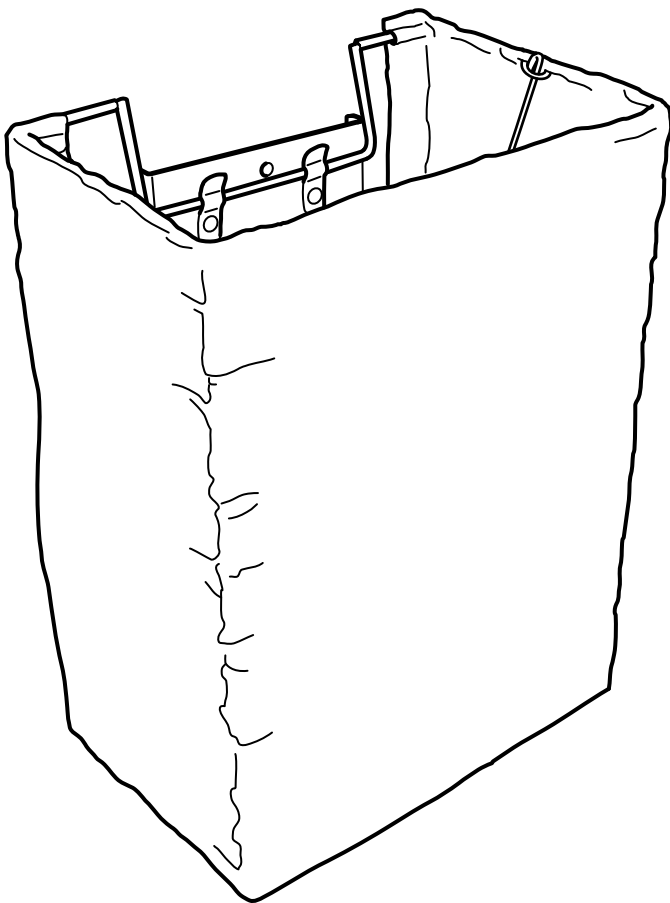

GB

DE

FR

NL

DK

NO

FI

SE

CZ

ES

IT

HU

PL

PT

RO

SK



Design and Quality  
IKEA of Sweden

**ENGLISH****IMPORTANT!**

In some countries electrical installation work may only be carried out by a licensed electrician. Contact your local electricity authority for advice.

**DEUTSCH****WICHTIG!**

In einigen Ländern dürfen Elektroinstallationen nur von autorisierten Elektrofachleuten ausgeführt werden. Im Zweifelsfall die örtlichen Behörden ansprechen.

**FRANÇAIS****ATTENTION !**

Dans certains pays, l'installation doit être effectuée par un électricien qualifié. Pour en savoir plus, contacter les autorités locales compétentes en la matière.

**NEDERLANDS****BELANGRIJK!**

In sommige landen mogen elektrische installaties alleen worden uitgevoerd door een bevoegd elektricien. Neem daarom contact op met de plaatselijke overheid voor advies.

**DANSK****VIKTIG!**

I nogle lande må elektriske installationer kun udføres af en uddannet elektriker. Få oplysninger hos de relevante myndigheder.

**NORSK****VIKTIG!**

I noen land kan elektrisk installering kun utføres av godkjent elektriker. Dette gjelder i Norge.

**SUOMI****TÄRKEÄÄ!**

Joissakin maissa kytkennön saa tehdä vain ammattitaitoinen sähköasentaja. Ota selvää paikallisista määräyksistä.

**SVENSKA****VIKTIG!**

I vissa länder får elektrisk installation endast utföras av en behörig elektriker. Kontakta därför din lokala myndighet för råd.



## **ČESKY** **DŮLEŽITÉ!**

V některých zemích mohou instalace spojené s elektrickým proudem provádět pouze elektrikáři s licenci. Proto o radu požádejte nejbližšího elektrikáře.

## **ESPAÑOL** **¡IMPORTANTE!**

En algunos países el trabajo de instalación sólo puede realizarlo un electricista profesional. Ponte en contacto con las autoridades locales para averiguar cuál es tu caso.

## **ITALIANO** **IMPORTANTE!**

In alcune nazioni l'installazione elettrica può essere effettuata solo da un elettricista autorizzato. Per maggiori informazioni, contatta l'autorità locale per l'energia elettrica.

## **MAGYAR** **FONTOS!**

Egyes országokban az elektromos szerelést kizárólag szakember végezheti. Részletekért fordulj a helyi elektromos művekhez.

## **POLSKI** **WAŻNE!**

Montaż sprzętu wymagającego specjalistycznego podłączenia do sieci elektrycznej może być wykonany wyłącznie przez licencjonowanych instalatorów legitymujących się odpowiednimi uprawnieniami, zgodnie z obowiązującymi w danym kraju przepisami. Informacji na temat obowiązujących norm i przepisów udzielają odnośne władze oraz jednostki odpowiedzialne za dystrybucję energii elektrycznej.

## **PORTUGUÊS** **IMPORTANTE!**

Em alguns países as obras de instalação eléctrica só podem ser realizadas por um electricista qualificado. Contacte a sua autoridade local de electricidade para aconselhamento.

## **ROMÂNĂ** **IMPORTANT!**

În unele țări, numai electricienii autorizați pot lucra la instalațiile electrice. Contactează autoritatea locală pentru informații.

## **SLOVENSKY** **Dôležité!**

V niektorých krajinách môže inštaláciu vykonať len kvalifikovaný elektrikár. O radu požiadajte vašu miestnu autoritu.



### **ENGLISH**

Different wall materials require different types of fittings. Always choose screws and wall-plugs that are specially suited to the material in your walls.

### **DEUTSCH**

Unterschiedliche Wandmaterialien erfordern unterschiedliche Beschläge. Immer Schrauben und Dübel verwenden, die für die Wandbeschaffenheit geeignet sind.

### **FRANÇAIS**

Le choix des vis dépend du matériau dans lequel elles doivent être fixées. Utiliser des vis et chevilles adaptées au matériau de votre mur.

### **NEDERLANDS**

Voor verschillende wandmaterialen zijn verschillende soorten schroeven nodig. Kies schroeven en pluggen die geschikt zijn voor het wandmateriaal.

### **DANSK**

Forskellige vægmaterialer kræver forskellige typer skruer og rawlplugs. Vælg altid skruer og rawlplugs, som egner sig til det relevante vægmateriale.

### **NORSK**

Ulike veggmaterialer krever ulike typer beslag. Velg skruer og veggplugger som passer til det materialet de skal festes i.

### **SUOMI**

Erilaisiin seinämateriaaleihin tarvitaan erilaiset kiinnikkeet. Valitse kotisi seinämateriaaliin sopivat ruuvit ja tulpat.

### **SVENSKA**

Olika väggmaterial kräver olika typer av beslag. Välj skruvar och väggpluggar som är särskilt lämpade för resp väggmaterial.

### **ČESKY**

Různé typy stěn vyžadují různé typy kování. Vždy zvolte šrouby a hmoždinky, které jsou speciálně určeny pro daný typ stěny.

### **ESPAÑOL**

Las diferentes clases de pared requieren diferentes herrajes. Elige los tornillos y tacos más adecuados para el tipo de pared en el que los vas a colocar.



### ITALIANO

Materiali diversi delle pareti richiedono tipi diversi di accessori di fissaggio. Scegli viti e tasselli adatti al materiale della parete in questione.

### MAGYAR

A különböző fajta falakhoz különböző típusú rögzítőket használj. Ajánljuk, hogy mindig válassz olyan csavarokat és tipliket, amik leginkább megfelelnek az otthonodban található fal típusának.

### POLSKI

Różne rodzaje ścian wymagają różnych typów mocowań; należy używać odpowiednich śrub do mocowania

### PORTUGUÊS

Os diferentes materiais de parede requerem diferentes tipos de ferragens. Escolha sempre parafusos e buchas apropriados para o material das suas paredes.

### ROMÂNĂ

Materialele variate din care sunt construite pereții necesită diferite tipuri de accesorii. Alege întotdeauna șuruburi și prize adecvate materialului pereților tăi.

### SLOVENSKY

Rôzne typy stien vyžadujú rôzne typy úchytiak. Vždy vyberte skrutky, ktoré sú vhodné pre daný typ steny.

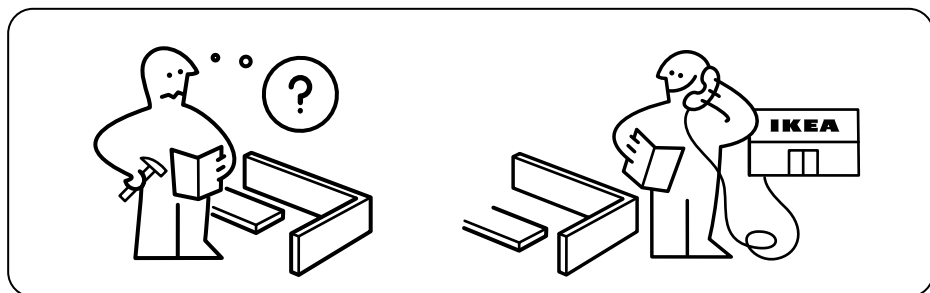
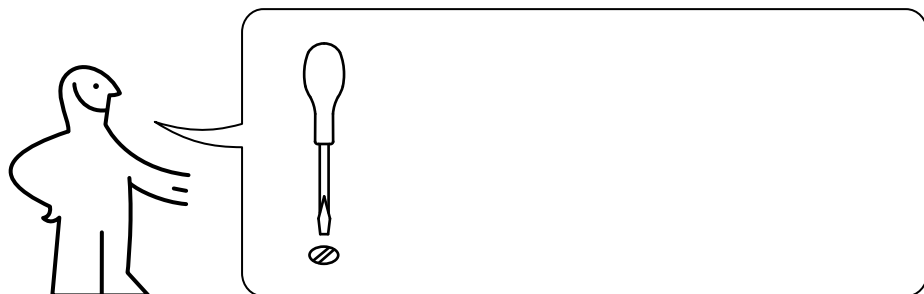

1

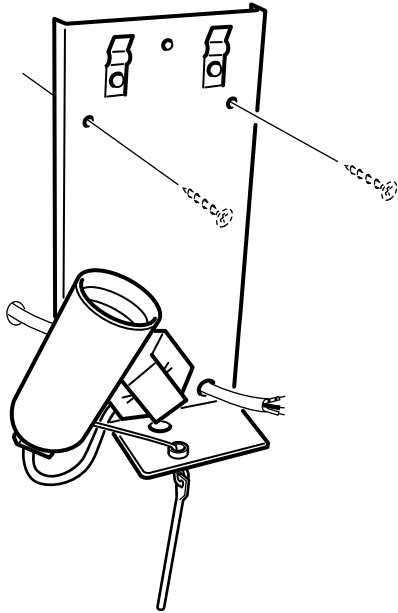

# 2

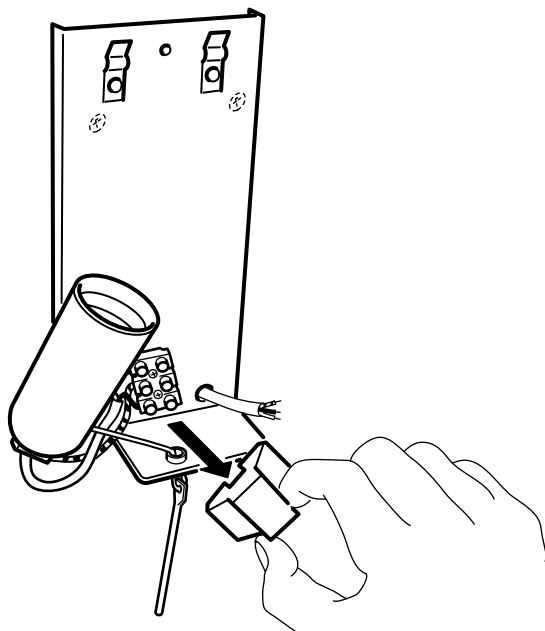

**3**

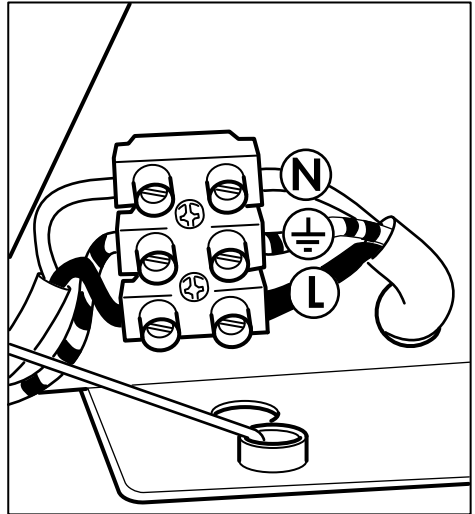
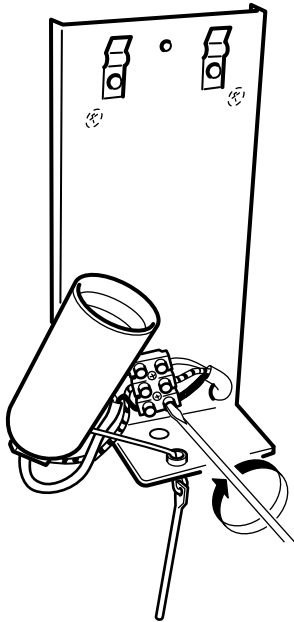

**N**

**ENGLISH**

Neutral

**SUOMI**

Neutraali

**POLSKI**

Neutralny

**DEUTSCH**

Neutral

**SVENSKA**

Neutral

**PORTUGUÊS**

Pólo neutro.

**FRANÇAIS**

Neutre

**ČESKY**

Nulový vodič.

**ROMÂNĂ**

Neutru

**NEDERLANDS**

Neutraal.

**ESPAÑOL**

Neutro

**SLOVENSKY**

Nulový vodič.

**DANSK**

Neutral

**ITALIANO**

Neutro

**NORSK**

Nøytral

**MAGYAR**

Nulla



**ENGLISH**  
Earth/Ground

**SUOMI**  
Maa

**POLSKI**  
Uziemienie

**DEUTSCH**  
Erde

**SVENSKA**  
Jord

**PORTUGUÊS**  
Ligação à terra.

**FRANÇAIS**  
Terre

**ČESKY**  
Uzemnění

**ROMÂNĂ**  
Împământare

**NEDERLANDS**  
Aarde

**ESPAÑOL**  
Tierra

**SLOVENSKY**  
Zem/Dlážka

**DANSK**  
Jord

**ITALIANO**  
Messa a terra

**NORSK**  
Jord

**MAGYAR**  
Föld.



**ENGLISH**  
Live

**SUOMI**  
Sähköjohto

**POLSKI**  
Faza

**DEUTSCH**  
Stromführend

**SVENSKA**  
Spänningsförande

**PORTUGUÊS**  
Pólo positivo.

**FRANÇAIS**  
Phase

**ČESKY**  
Pod napětím

**ROMÂNĂ**  
Fază.

**NEDERLANDS**  
Onder spanning.

**ESPAÑOL**  
Con corriente.

**SLOVENSKY**  
Živo vysielajúci

**DANSK**  
Strømførende

**ITALIANO**  
Fase

**NORSK**  
Spenningsførende

**MAGYAR**  
Fázis

**4**

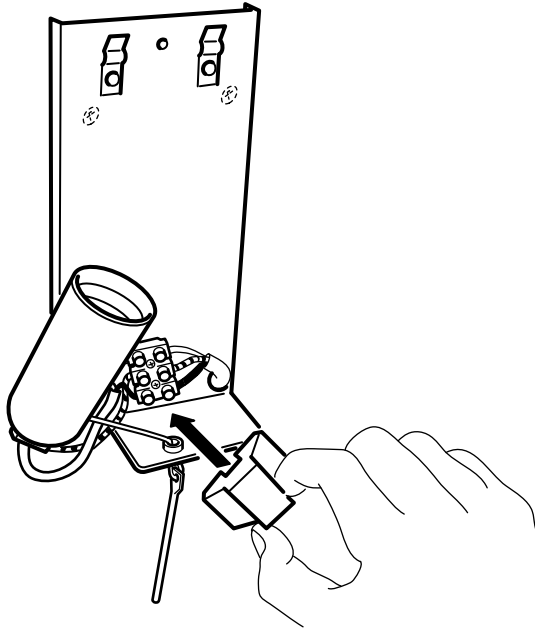

**5**

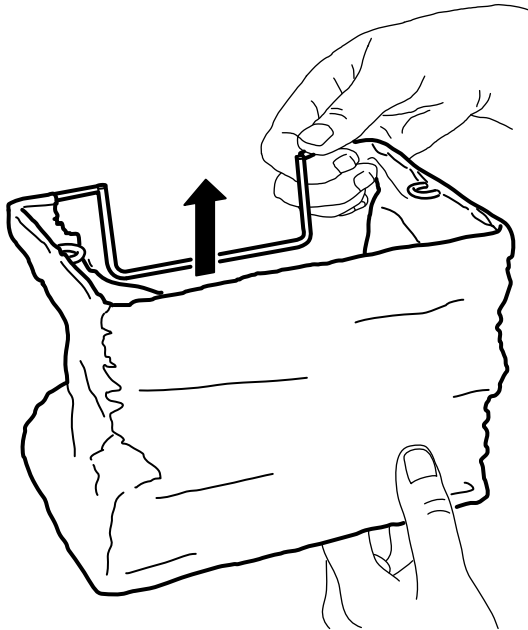

6

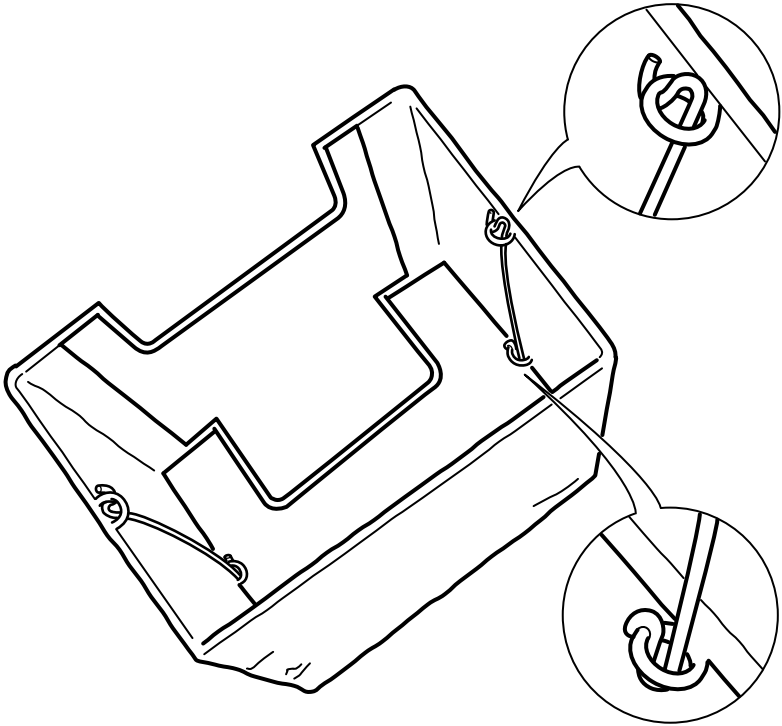

7

