

# LAGRA

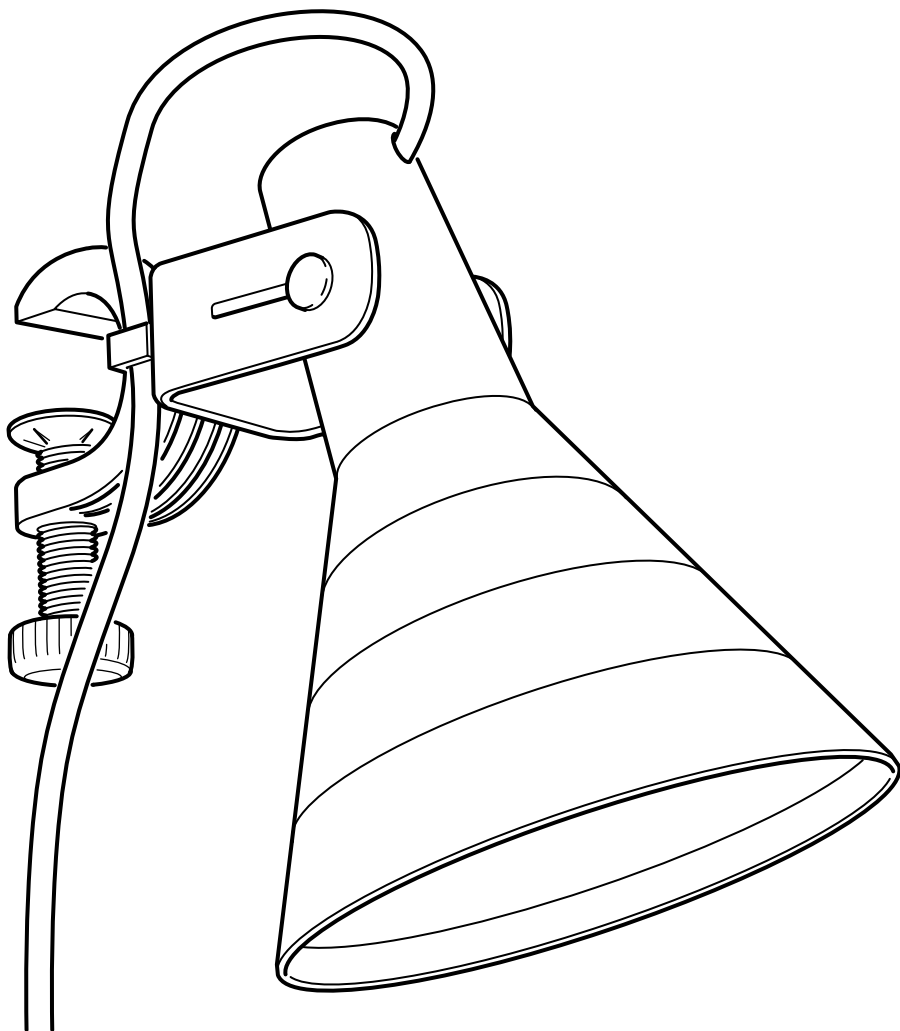

Design and Quality  
IKEA of Sweden



## ENGLISH

The external flexible cable or cord of this luminaire cannot be replaced; if the cord is damaged, the luminaire shall be destroyed.

## DEUTSCH

Das Anschlusskabel dieser Leuchte darf nicht ausgetauscht werden. Wenn das Anschlusskabel beschädigt ist, muss die Leuchte entsorgt werden.

## FRANÇAIS

Le cordon d'alimentation et le câble extérieur de ce luminaire ne peuvent être remplacés. Si l'un de ces éléments est endommagé, le luminaire doit être détruit.

## NEDERLANDS

De buitenste flexibele kabel/het snoer van deze lamp kan niet vervangen worden. Als de kabel/het snoer beschadigd is, gebruik de lamp dan niet meer.

## DANSK

Det eksterne bøjelige kabel eller ledningen til denne belysning kan ikke udskiftes. Hvis kablet eller ledningen beskadiges, skal belysningen kasseres.

## NORSK

Kabelen eller ledningen til denne belysning må ikke byttes ut. Dersom kabelen eller ledningen skades, skal belysningen kastes.

## SUOMI

Tämän valaisimen ulkoista, taipuisaa kaapelia tai johtoa ei saa vaihtaa. Jos kaapeli tai johto vioittuu, valaisin on hävitettävä.

## SVENSKA

Den yttre böjliga kabeln eller sladden till denna belysning kan inte bytas ut. Om kabeln eller sladden skadas skall belysningen förstöras.

## ČESKY

Flexibilní externí kabel této lampy nelze vyměnit. Dojde-li k poškození kabelu, lampa by měla být znehodnocena.

## ESPAÑOL

El cable flexible exterior de esta luminaria no se puede cambiar. Si se dañara, hay que destruir la luminaria.

## ITALIANO

Il cavo flessibile esterno e il filo elettrico di questo prodotto non si possono sostituire. Se si danneggiano, il prodotto deve essere distrutto.

## MAGYAR

A lámpa/ világítótest külső, rugalmas kábele, vezetéke nem cserélhető; ha a vezeték megsérül, a világítótestet ki kell dobni.



### **POLSKI**

Zewnętrzny kabel nie może być wymieniany; w przypadku uszkodzenia kabla należy zniszczyć całe oświetlenie.

### **PORTUGUÊS**

O cabo exterior flexível deste candeeiro não pode ser substituído; se o cabo de danificar o candeeiro deverá ser destruído.

### **ROMÂNĂ**

Cablul extern al acestui corp de iluminat nu poate fi înlocuit; dacă cablul este deteriorat, corpul de iluminat nu mai poate fi folosit.

### **SLOVENSKY**

Kábel tohto svietidla nie je možné nahraďiť. Ak sa kábel poškodí, svietidlo možno zničiť.

### **БЪЛГАРСКИ**

Външният подвижен кабел или шнур на лампата не може да бъде подменян; ако бъде повреден, лампата трябва да се изхвърли.

### **HRVATSKI**

Vanjski savitljivi kabel ili kabel ove svjetiljke se ne može zamijeniti; ako je kabel oštećen, uništite svjetiljku.

### **ΕΛΛΗΝΙΚΑ**

Το εξωτερικό εύκαρπτο καλώδιο ή γορδόνι αυτού του φωτιστικού, δεν μπορεί να αντικατασταθεί. Εάν το καλώδιο τραυματιστεί, το φωτιστικό αχρηστεύεται και θα πρέπει να καταστραφεί.

### **РУССКИЙ**

Наружный гибкий удлинитель или шнур этого светильника невозможно заменить; если шнур поврежден, светильником пользоваться нельзя.

### **SRPSKI**

Spoljni savitljivi kabal ili vod ove svjetiljke nije zamenjiv; ako je kabal oštećen, uništite lampu.

### **SLOVENŠČINA**

Narajalnega kabla te svetilke ne smete menjati; če se kabel poškoduje, uničite celotno svetilo.

### **TÜRKÇE**

Bu aydınlatmanın harici esnek kablosu veya kordonu değiştirilemez; kordon zarar görürse aydınlatma imha edilmelidir.

### **Українська**

Не можна замінювати зовнішній гнучкий шнур або подовжувач освітлювального приладу; якщо шнур пошкоджено, світильником не можна користуватись.



### ҚАЗАҚ

Бұл шамдалдың сыртқы жұмсақ ұзартқышын немесе электр сымын ауыстыру мүмкін емес; егер электр сымы зақымдалса шамдалды қолдануға болмайды.

### 中文

灯具电源线不可更换；电源线损坏后，灯具应遗弃，不可继续使用。

### 繁中

此照明燈外部的可彎曲電線無法更換;若電線遭到損壞,照明燈即無法使用。

### 日本語

この照明器具の外部ケーブルやコードは交換できません。ケーブル・コードが破損した場合には、すぐに使用を中止し、照明器具を廃棄してください。

### BAHASA MALAYSIA

Kabel atau kord luaran yang fleksibel untuk lampu ini tidak boleh diganti; jika kord rosak, lampu perlu dimusnahkan.

### عربي

يحظر تغيير السلك المرن الخارجي لهذا المصباح. في حال الضرر، يتلف المصباح.

### ไทย

สายเคเบิลหรือสายไฟอ่อนสำหรับใช้ภายนอกของดวงไฟนี้ไม่สามารถเปลี่ยนได้ หากสายไฟเสียหาย ดวงไฟจะเสียไปด้วย



## ENGLISH

Minimum safe distance to illuminated object: 0.2 metre. The lamp can cause fire if the minimum distance is not kept.

## DEUTSCH

Mindestabstand zu beleuchteten Gegenständen: 0,2 Meter. Wenn dieser Sicherheitsabstand nicht eingehalten wird, kann die Leuchte einen Brand verursachen.

## FRANÇAIS

Placer la lampe à 20 cm minimum de l'objet le plus proche.

La lampe peut provoquer un incendie si cette distance n'est pas respectée.

## NEDERLANDS

De kleinste veiligheidsafstand tot een verlicht voorwerp: 0,2 meter. De lamp kan brand veroorzaken wanneer de veiligheidsafstand niet wordt aangehouden.

## DANSK

Mindste sikkerhedsafstand til den oplyste genstand er 0,2 m. Lampen kan forårsage brand, hvis minimumsafstanden ikke overholdes.

## NORSK

Minste sikkerhetsavstand til belyst gjenstand: 0,2 m.

Lampen kan forårsake brann dersom sikkerhetsavstanden ikke opprettholdes.

## SUOMI

Vähimmäisetäisyys valaistavaan kohteeseen on 20 cm. Säilytä etäisyys tai lamppu voi aiheuttaa tulipalon.

## SVENSKA

Minsta säkerhetsavstånd till belyst föremål: 0,2 meter. Lampan kan orsaka brand om inte säkerhetsavståndet hålls.

## ČESKY

Minimální bezpečná vzdálenost od osvětleného objektu: 0,2 m. Nebude-li tato minimální bezpečná vzdálenost dodržena, může lampa způsobit požár.

## ESPAÑOL

Distancia mínima con objeto iluminado: 0,2 metros.

La lámpara entraña riesgo de incendio si no se respeta la distancia mínima de seguridad.

## ITALIANO

Distanza minima di sicurezza dall'oggetto illuminato: 0,2 metri. La lampada può causare un incendio se la distanza minima non viene rispettata.

## MAGYAR

A megvilágított tárgy és a világító test közötti távolságnak min. 0,2 méternek kell lennie. Ha nem tartod be a távolságot, tűz keletkezhet!

## POLSKI

Minimalny odstęp od oświetlonego przedmiotu: 0,2 metra. Jeżeli odstęp nie zostanie zachowany, istnieje ryzyko pożaru.



## PORTUGUÊS

Distância mínima de segurança do objecto iluminado: 0,2 m. O candeeiro pode causar um incêndio se esta distância não for respeitada.

## ROMÂNIA

Distanța minimă permisă față de corpul luminat: 0,2 m. Lampa poate provoca incendii dacă nu este respectată această distanță.

## SLOVENSKY

Minimálna bezpečnostná vzdialenosť k osvetlenému objektu: 0.2 metre. Ak táto vzdialenosť nebude dodržaná, lampa môže zapríčiniť požiar.

## БЪЛГАРСКИ

Минимално безопасно разстояние до осветявания обект: 0.2 метра. Лампата може да предизвика пожар, ако ограничението за минимално разстояние не бъде спазено.

## HRVATSKI

Minimalna sigurnosna udaljenost do rasvjetnog tijela: 0.2 m. Lampa može izazvati požar ako se ne pridržavate minimalne udaljenosti.

## ΕΛΛΗΝΙΚΑ

Ελάχιστη απόσταση ασφαλείας από το φωτιζόμενο αντικείμενο: 0,2 μέτρα. Στην περίπτωση που η ελάχιστη αυτή απόσταση δεν τηρηθεί, η λάμπα μπορεί να προκαλέσει πυρκαγιά.

## РУССКИЙ

Минимально безопасное расстояние до освещенного объекта: 0,2 м. Лампа может вызвать пожар, если расстояние не соблюдается.

## SRPSKI

Najmanja bezbedna razdaljina od rasvete je 0,2m. Ako je razdaljina manja, lampa može izazvati požar.

## SLOVENŠČINA

Najmanjša varna razdalja od prižgane-ga svetila je 20 cm. Svetilka lahko zaneti požar, če se te razdalje ne upošteva.

## TÜRKÇE

Aydınlatılmış nesneye güvenli minimum uzaklık: 0.2 metre. Bu mesafe korunmazsa, lamba yangına neden olabilir.

## Українська

Мінімальна допустима відстань до освітленого об'єкту - 0,2 м. Якщо не дотримуватись цієї мінімальної відстані, лампа може спричинити пожежу.

## ҚАЗАҚ

Жарық түсетін бұйымға дейінгі рұқсатталған аралық - 0,2м. Бұл минимум аралық ескерілмесе, шам өртке әсер болуы мүмкін.

## 中文

距离发光物体的最小安全间距：0.2米。如果不留出这个最小间距，灯具则会引发失火。



### 繁中

燈具與其它物品應保持20公分以上的間距，以免走火

### 日本語

照明から20cm以内に物を置かないください。これより近いと、火災が起こる危険があります。

### BAHASA MALAYSIA

Jarak minimum yang selamat dari objek bercahaya: 0.2 meter. Lampu boleh menyebabkan kebakaran jika jarak minimum tidak dipatuhi.

### عربي

الحد الأدنى للمسافة الآمنة عن مصدر الضوء: 0.2 متر. اللبنة يمكن أن تسبب الحريق إذا لم يحافظ على المسافة الدنيا.

### ไทย

ระยะห่างที่ปลอดภัยขั้นต่ำสุดจากวัตถุที่สว่าง-

เรืองแสง: 0.2 เมตรโตมไฟอาจทำให้เกิดเพลิง-

ไหมได้หากไม่รักษาระยะห่างขั้นต่ำที่กำหนดไว้

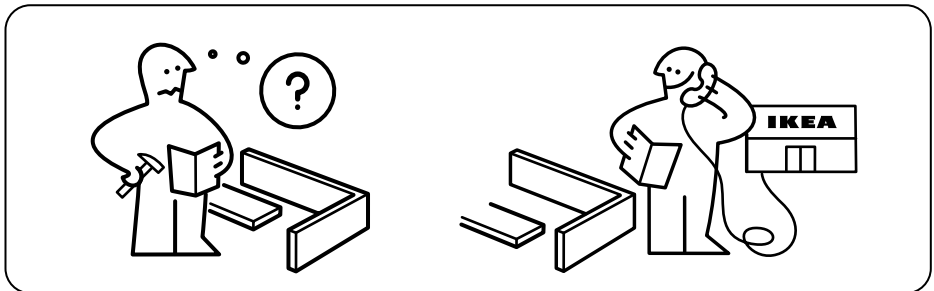

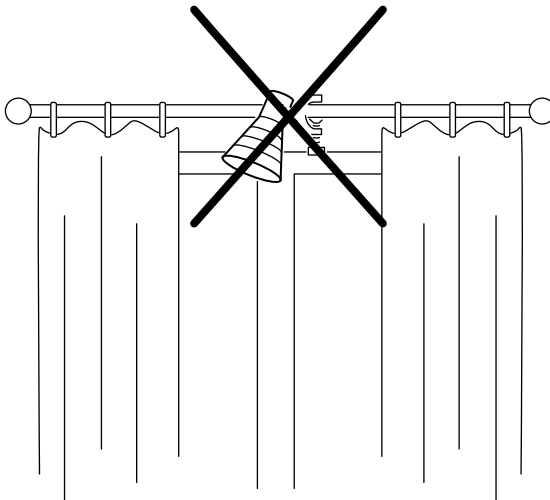
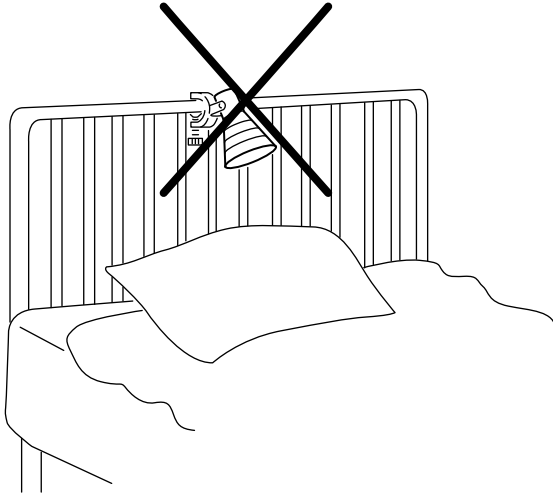

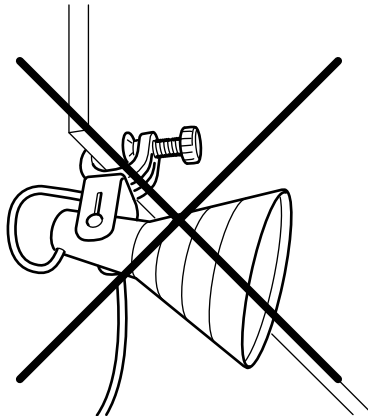
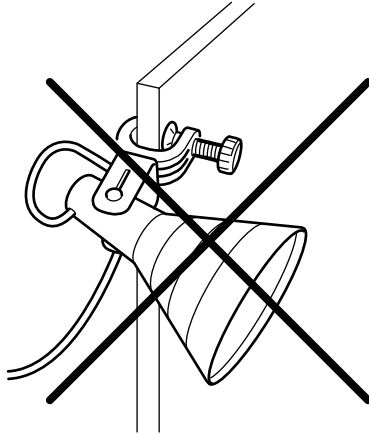
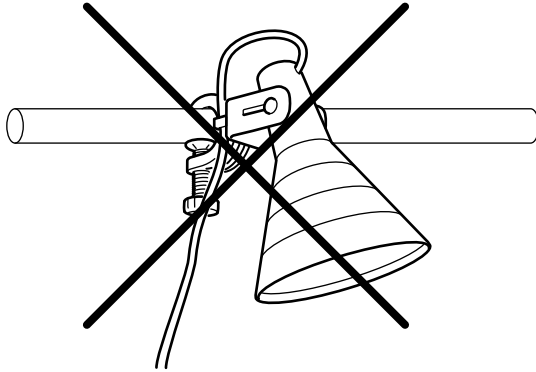

1

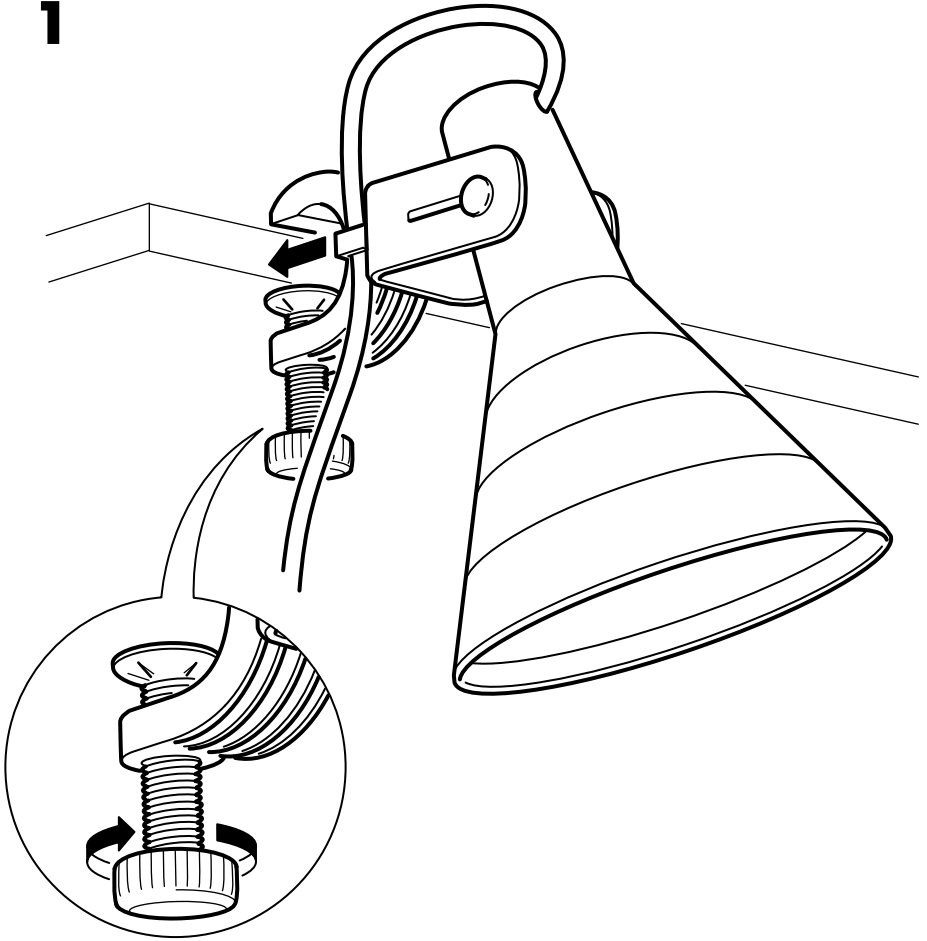

**2**

